

4 快適装備

- 空調
- オーディオ
- 室内装備

122

128

146

空調

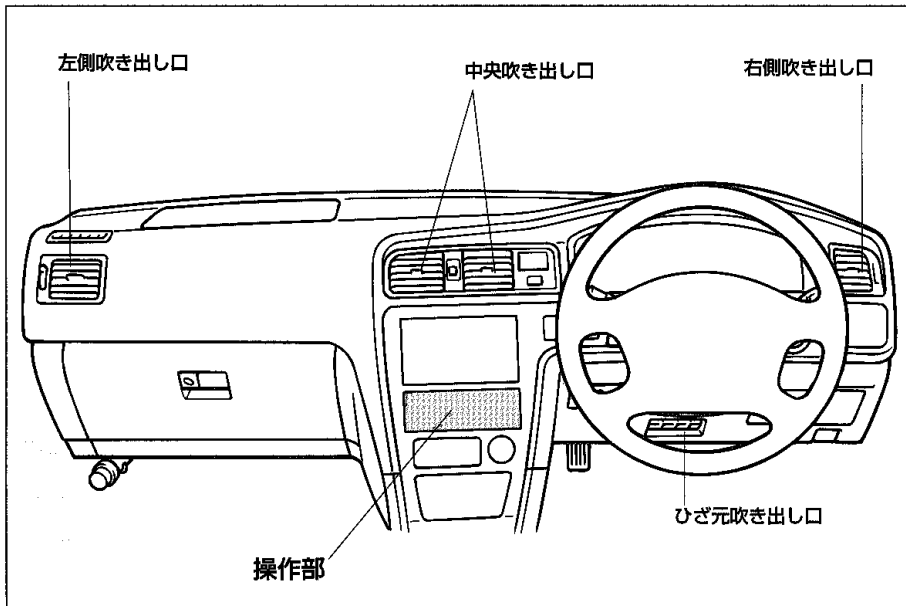

吹き出し口の調整

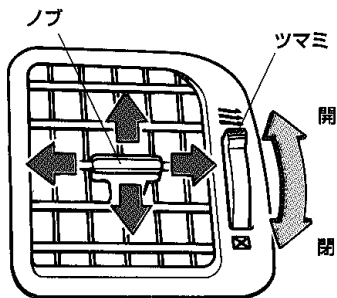

- 吹き出し口のノブを上下または左右に動かして風向きを調整します。左右の吹き出し口はつまみを上下させて開閉することにより吹き出し量を調整できます。



■スインググリルスイッチ★

吹き出し口が 、 のとき、スイッチを押すと中央吹き出し口のフィンが首振り作動します。止めるときはもう一度押します。

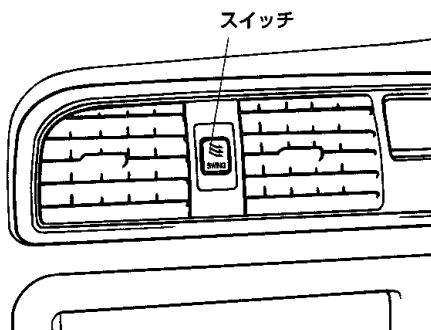

- ひざ元吹き出し口はまわすことにより吹き出し量を調整できます。

★印はグレード等により装着の有無が異なります。

吹き出し口表示と使用目的

使用目的にあった吹き出し口を選択することができます。



上半身に送風したいとき

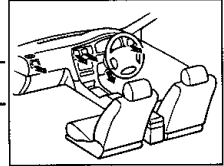

上半身と足元に送風したいとき

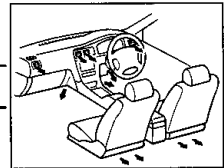

足元に送風したいとき

- ※1 窓ガラスにはオート作動時のみ送風されます。
 ※2 リヤ席への送風はオート時には弱風になります。

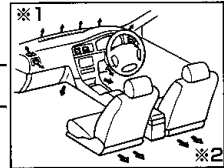

足元への送風と窓ガラスの曇りを取りたいとき

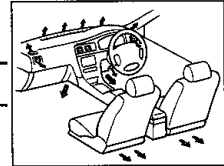

窓ガラスの曇りを取りたいとき

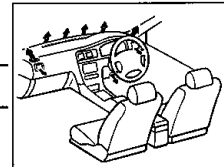

内外気切り替えスイッチの使い方



外気を導入している状態です。通常はこの位置でお使いください。

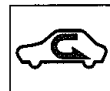

外気をしゃ断している状態です。トンネルや渋滞など外気が汚れているときや早く冷暖房したいときにお使いください。

オートエアコン

デジタル式

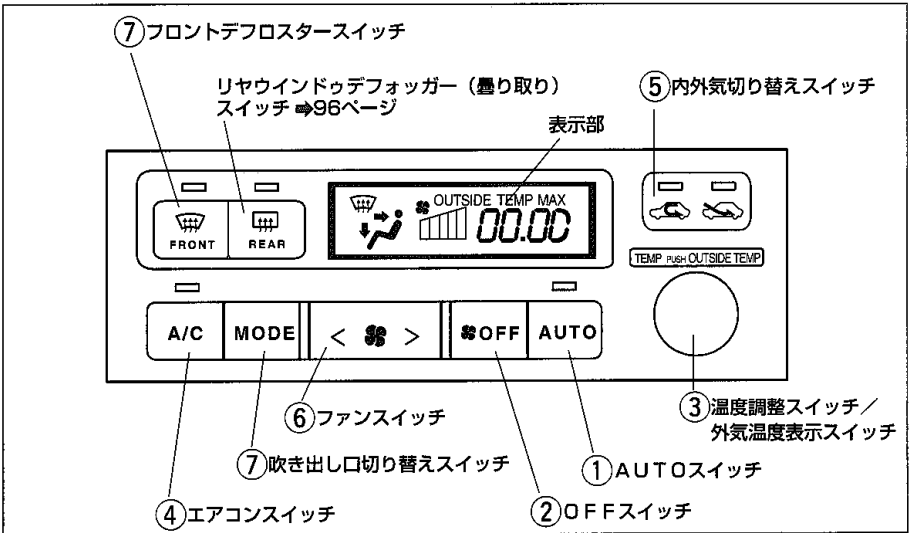

プッシュ式

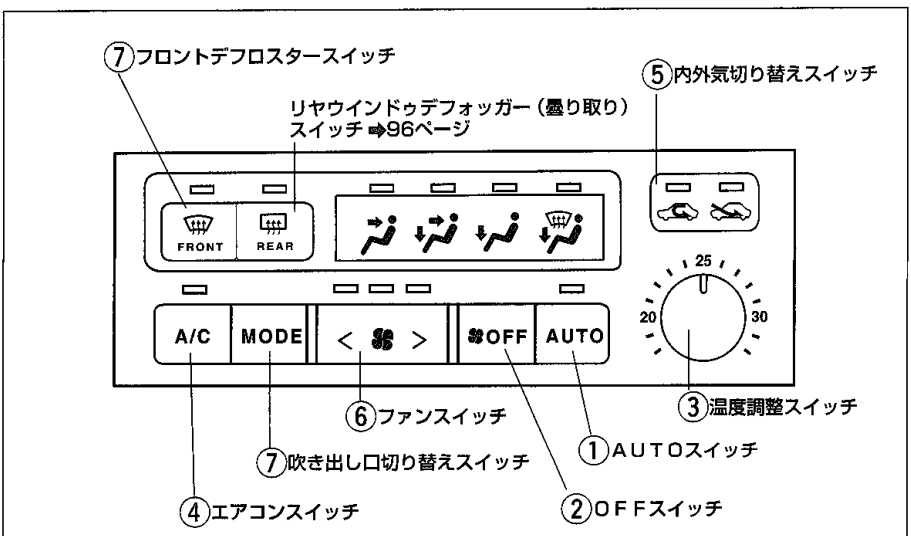

通常の使い方

- 1] AUTOスイッチを押します。
吹き出し口と風量が自動的に調整されます。
- 2] 温度調整スイッチをまわして希望温度にあわせます。

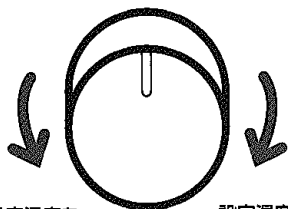

設定温度を
下げる



設定温度を
上げる

知識

トンネル内や渋滞などでよごれた外気を車内に入れたくないときや早く冷暖房したいときは内外気切り替えスイッチを押して (内気循環側) にすると効果的です。

- 3] 作動を止めたいときはOFFスイッチを押します。

■ ガラスの曇りを取るには

- 1] フロントデフロスタースイッチ  を押します。
エアコンが自動的に作動します。
- 2] 内外気切り替えスイッチを  (外気導入側) にします。
外気温が低いときは自動的に  (外気導入側) に切り替わります。
温度、風量はお好みに合わせて調整してください。

知識

- 1] 2] の操作に加えて、次の操作を行うと、より早くガラスの曇りが取れます。
 - 風量を増す。(ファンスイッチの>側を押す。)
 - 設定温度を上げる。(温度調整スイッチを右にまわす。)

各スイッチの使い方

①AUTOスイッチ

スイッチを押すとファンが作動し、吹き出し口と風量が自動で調整されます。表示灯が点灯します

知識

- AUTOスイッチを押すとエアコンが作動します。
- AUTOスイッチをONにしているときに、外気温が低くなるとエアコンが自動的に停止(表示灯も消灯)する場合があります。再度エアコンを作動させる場合は、エアコンスイッチを押してください。

②OFFスイッチ

スイッチを押すとファンが停止します。

③温度調整スイッチ

設定温度を18℃～32℃の間で調整できます。

デジタル式

設定温度は表示部に表示されます。

- 温度を上げるときは右側、下げるときは左側にまわします。

最大冷房にするとMAX COLD、最大暖房にするとMAX HOTの表示になります。

アナログ式

- 温度を上げるときは右側、下げるときは左側にまわします。

③外気温度表示スイッチ

デジタル式

スイッチを押すと表示部に外気温度を表示します。

設定温度表示にもどすときはもう一度スイッチを押します。

知識

次の場合は正しい外気温を表示しない場合があります。

- 外気温が約-30℃以下または約50℃以上のとき
- 停車しているときや低速走行(約25 km/h以下)しているとき

④エアコンスイッチ

エアコン(冷房、除湿機能)の作動・停止ができます。

AUTOスイッチまたはファンスイッチが作動中のときエアコンを作動させることができます。

スイッチを押すごとに作動と停止に切り替わります。

知識

外気温が0℃近くまで下がると作動しません。



アドバイス

3000車、2500車で、エアコンスイッチの表示灯が点滅した場合は、システムの異常が考えられますので安全な場所に車を止めて、いったんスイッチをOFFにしてから、もう一度ONにしてください。点滅がさらに続く場合は、スイッチをOFFにしてトヨタ販売店で点検を受けてください。

⑤内外気切り替えスイッチ

外気導入(外気を車内にいれる)、内気循環(外気をしゃ断する)の切り替えができます。

スイッチを押すごとに内気と外気に切り替わります。

知識

長時間、内気循環にするとガラスが曇りやすくなります。

⑥ ファンスイッチ

デジタル式

風量を5段階に切り替えることができます。

- 風量を強くするときは>側、弱くするときは<側を押します。

プッシュ式

風量を3段階に切り替えることができます。









- 風量を強くするときは>側、弱くするときは<側を押します。

⑦ 吹き出し口切り替えスイッチ

フロントデフロスタースイッチ

使用目的にあった吹き出し口を選択することができます。(123ページ参照)

知識

- 吹き出し口を  または  にして窓ガラスの曇りを取るときは、内外気切り替えスイッチを  (外気導入側) にします。
- 外気温が低いときフロントデフロスタースイッチ  を押すと、自動的に  (外気導入側) に切り替わります。
- フロントデフロスタースイッチ  を押すとエアコンが自動的に作動します。
- ファンが停止しているとき、フロントデフロスタースイッチ  を押すとファンが自動的に作動します。
- 吹き出し口切り替えスイッチを  の位置にし、温度調整スイッチを中間位置で使用すれば、暖められた風が足元から、比較的温度の低い風が中央および左右から吹き出します。

アイドルアップスイッチ

ディーゼル車

停車中のアイドル回転を上げ、暖房効果を高めます。

- ONにするときはボタンの右側を押します。
- OFFにするときはもう一度ボタンの右側を押します。

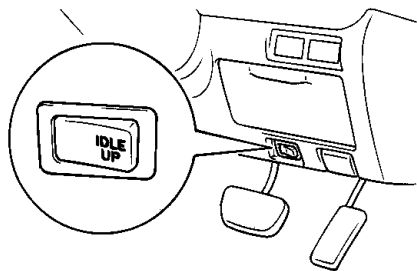

アドバイス

走行する前に必ずOFFにしてください。ONのまま走行すると燃料消費量が多くなったり、ブレーキをかけるときにブレーキペダルを通常より強く踏む必要があります。

オーディオ

※ワイドマルチAVステーション装着車にお乗りの
かたは別冊の取扱書もあわせてご覧ください。

オーディオの上手な使い方

安全運転をさまたげないように適度な音量でお聞きください。

⚠ 注意

走行中のオーディオ操作は安全運転に支障がないように十分注意して行ってください。

■ラジオ

ラジオの受信は、アンテナの位置が刻々とかわるため電波の強さがかわったり、障害物や電車、信号機などの影響により最良な受信状態を維持することが困難な場合もあります。

■カセット

ヘッド周辺部（ヘッド、キャブスタン、ピンチローラー）はよごれやすいので1カ月に1回程度はクリーニングテープでクリーニングしてください。



アドバイス

- ラベルがはがれかけていたり、ネームテープが貼ってあるカセットテープを使用しないでください。回転不良やカセットテープを取り出せなくなるおそれがあります。
- カセットテープは90分以下用のものをご使用ください。90分を超える長時間用テープは、テープの厚さが非常に薄いいため、カセットデッキに巻き込むおそれがあります。
- カセットテープは、直射日光を避けて保管してください。テープがひずみ、使用できなくなるおそれがあります。
- カセットデッキにオイルをぬったり、金属や磁気をテープ差し込み口にいれたりしないでください。カセットデッキの故障の原因になります。

■CD

- このプレーヤーは、下のマークのついたCDのみ使用できます。



アドバイス

8cm CDを使用するときはアダプターを使用しないでください。CDを取り出せなくなるおそれがあります。

- 寒いときや雨降りのときは、車内のガラスが曇るように、プレーヤー内部にも露（水滴）が生ずることがあります。この場合、音がとんだり、再生が停止したりしますので、しばらくの間、換気または除湿してから使用してください。



アドバイス

CD取り出しボタンを押して、CDがとび出した状態のまま長時間放置しないでください。CDがそり、使用できなくなるおそれがあります。

- 悪路走行などで激しく振動した場合、音とびすることがあります。



アドバイス

CDは直射日光を避けて保管してください。CDがそり、使用できなくなるおそれがあります。

アンテナ

リヤウインドウガラスに埋め込まれています。



アドバイス

リヤウインドウガラスのアンテナ線部に次の物を貼りつけないでください。受信感度が低下したり、ノイズ（雑音）がはいるおそれがあります。

- 金属を含有するウインドウフィルム
- その他の金属物
（トヨタ純正品以外のアンテナなど）

オーディオインデックス

「オーディオの使い方」は機種別に説明していますので、あなたのお車に該当するページをお読みください。

エンジンスイッチがACCまたはONのとき使用できます。

CD、カセット一体AM/FMラジオ★

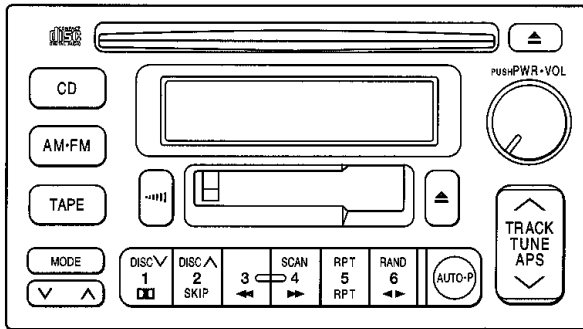

音量・音質調整	132
ラジオの選局	133
カセットデッキの使い方	136
CDプレーヤーの使い方	138

カセット一体AM/FMラジオ★

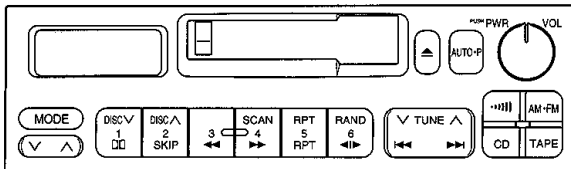

音量・音質調整	140
ラジオの選局	141
カセットデッキの使い方	143

★印はグレード等により装着の有無が異なります。

AM/FMラジオ★

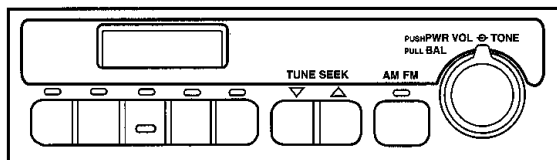

145ページ



CD、カセット一体AM/FMラジオ

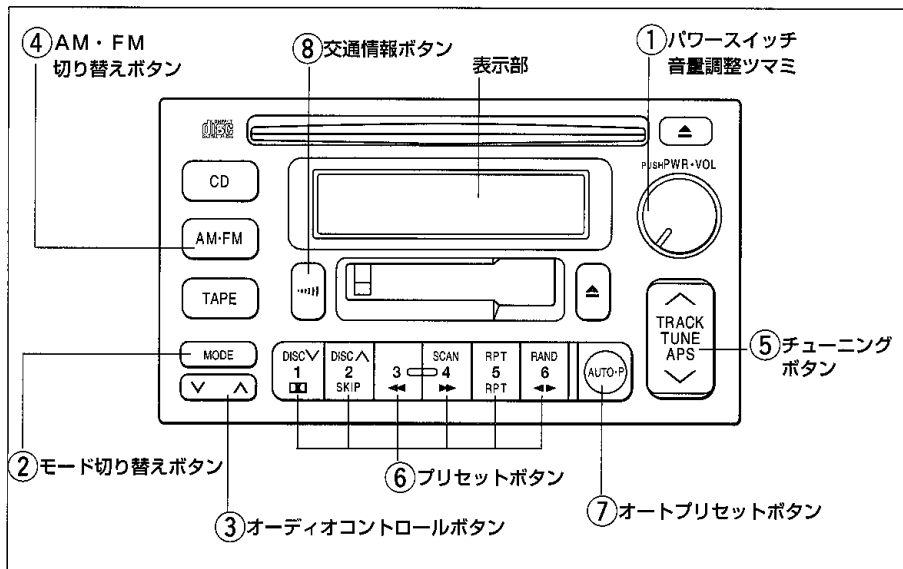

※販売店装着オプションのCDチェンジャーを接続し、操作することもできます。詳しくはトヨタ販売店にご相談ください。

音量・音質調整

- ① パワースイッチ/音量調整ツマミ
電源のON・OFFと音量を調整することができます。
● 押すとONになり、もう一度押すとOFFになります。
● 右へまわすと音量は大きくなり、左へまわすと小さくなります。
- ② モード切り替えボタン
左右・前後の音量バランスと音質を調整するためのモード切り替えをすることができます。
ボタンを押すごとに、前後、低音、中音*、高音、左右の順に切り替わり表示部に選択されたモードが表示されます。

調整したいモード	モード表示
前後音量バランス	FAD
低音調整	BAS
中音調整*	MID
高音調整	TRE
左右音量バランス	BAL

※スーパーライブサウンドシステム装着車のみ

- ③オーディオコントロールボタン
モード切り替えボタンで選択されたモードの調整をすることができます。

モード表示	∨側を押す	∧側を押す
FAD	前側大	後側大
BAS	弱	強
Mid*		
TRE		
BAL	左側大	右側大

※スーパーライブサウンドシステム装着車のみ

ラジオの選局

- ④AM・FM切り替えボタン
ラジオの電源を入れることと、AM・FMの切り替えをすることができます。表示部に選択されたバンドが表示されます。
- ⑤チューニングボタン
放送局の選局が行えます。
- 周波数を高くするときは∧側、低くするときは∨側を押します。
 - ピッと音がするまで押し続けると自動的に選局します。
 - 受信したところどとまります。
 - 途中でとめたいときはもう一度押します。

知識

受信電波が弱く自動受信できないことがあります。

- ⑥プリセットボタン
通常よくお聞きになる放送局をあらかじめ記憶させておくことによりワンタッチで選局できます。

■放送局を記憶させるには

- 記憶させたい放送局をチューニングボタンで選局します。
- 記憶させたいプリセットボタンをピッと音がするまで押し続けます。

知識

バッテリーの交換やヒューズの交換などでオーディオとバッテリーの接続が断たれたときには記憶されていた周波数はすべて消去されます。

⑦ オートプリセットボタン

- マニュアルプリセットモードとオートプリセットモードに切り替えることができます。

マニュアルプリセットモードは、プリセットボタン1～6に放送局を手動で記憶させることができ、**オートプリセットモード**は旅先などで放送局の周波数がわからないときなどに、プリセットボタン1～6に放送局を自動的に記憶させることができます。

- マニュアルプリセットモードとオートプリセットモードでは、それぞれ独立してAM・FM6局ずつの放送局を記憶させることができます。

 知識

- 受信感度の良い放送局を周波数の低い順に6局まで自動的に記憶します。
- マニュアルプリセットモードで記憶させた放送局にもどすときはオートプリセットボタンを押してすぐ手を離します。
- 途中で解除するときは、もう一度押しします。
- バッテリーとの接続が断られたときには、記憶は消去されます。
- 受信電波の弱い地域ではオートプリセットできないことがあります。
- チューニングボタンで記憶した放送局とオートプリセットボタンで記憶した放送局は一致しないことがあります。
- オートプリセットボタンを同じ場所で繰り返し操作しても、受信電波の状態により、記憶される放送局が異なることがあります。



■ オートプリセットモードで放送局を記憶させるには

- 1 AM・FM切り替えボタンを押して、AM・FM放送の選択をします。
 - 2 オートプリセットボタンをピッと音がするまで押すとオートプリセットモードに切り替わり、自動的にプリセットボタンに記憶されます。
(表示部に「**AUTO-P**」がでます。)
- 放送局を新しく記憶すると、その前にオートプリセットモードで記憶された放送局はすべて消去されます。このときマニュアルプリセットモードに記憶されている放送局は消えません。
 - 受信電波が6局未満のときは、残りのプリセットボタンには何も記憶されません。

⑧ 交通情報ボタン

交通情報放送を行っている地域であらかじめセットされている交通情報局が受信できます。
交通情報ボタンを押します。
もう一度押すと解除されます。

**知識**

- 新車時には1620kHzにセットしてあります。
- 交通情報ボタンで受信中、チューニングボタン、プリセットボタンを押しても交通情報局は切り替わりません。

■ 交通情報局をセットするには

- 1 チューニングボタンで記憶させたい交通情報局にあわせませす。
- 2 交通情報ボタンをピッと音がするまで押します。

**知識**

バッテリーとの接続が断たれたときは1620kHzになります。

カセットデッキの使い方

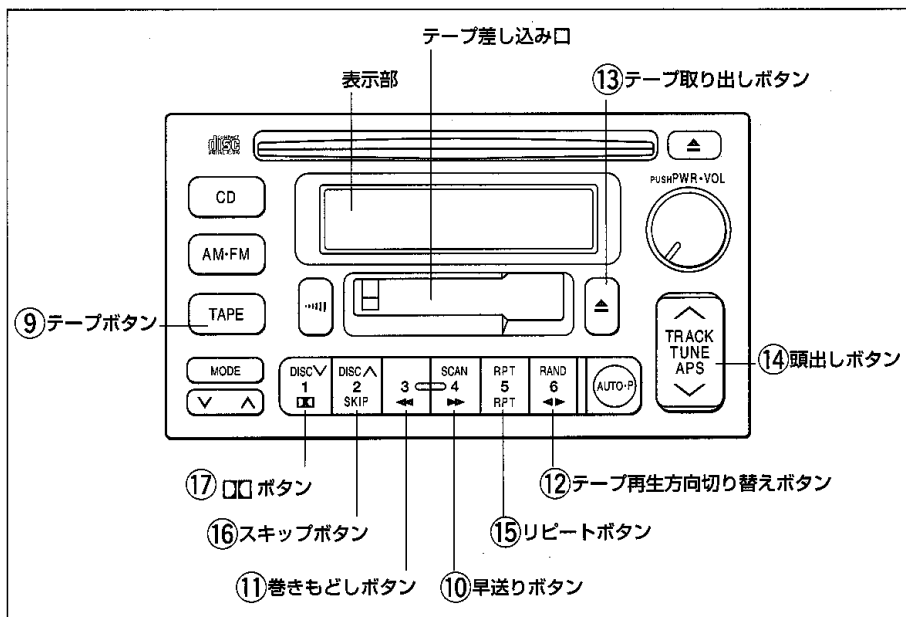

⑨テープボタン

ボタンを押すとテープを再生することができます。また、早送りや巻きもどしの途中でボタンを押すとテープをとめることができます。

⑩早送りボタン

テープを早送りすることができます。とめるときはもう一度押すか、テープボタンを押します。

⑪巻きもどしボタン

テープを巻きもどすことができます。とめるときはもう一度押すか、テープボタンを押します。

⑫テープ再生方向切り替えボタン

テープの再生方向を切り替えることができます。

⑬テープ取り出しボタン

差し込まれているテープを取り出すことができます。

⑭ 頭出しボタン

- テープを再生しているとき前後9曲の中から希望曲の頭出しができます。
- 先の曲を出すときは頭出しボタンの \wedge 側を曲数だけ（3曲の場合は3回）押します。
- 前の曲にもどるときは頭出しボタンの \vee 側を曲数プラス1曲（いまお聞きになっている曲も曲数に含まれるため3曲の場合は4回）押します。
- 解除するときはもう一度押すか、テープボタンを押します。



知識

次の場合は正常に作動しないことがあります。

- 曲と曲の間の無音部分が約3秒以下のとき
- 曲と曲の間に雑音があるとき

⑮ リピートボタン

同じ曲を繰り返して聞くことができます。

いったんリピートボタンを押すと解除するまで何度でも同じ曲を繰り返して再生します。

もう一度押すと解除されます。



知識

次の場合は正常に作動しないことがあります。

- 曲と曲の間の無音部分が約3秒以下のとき
- 曲と曲の間に雑音があるとき

⑯ スキップボタン

テープの無音部分を飛ばして聞くことができます。

いったんスキップボタンを押すと、解除するまで何度でも無音部分を飛ばして再生します。

もう一度押すと解除されます。



知識

次の場合は正常に作動しないことがあります。

- 曲と曲の間の無音部分が約15秒以下のとき
- 曲と曲の間に雑音があるとき
- 曲の始めと終わりが明確でないとき

⑰ □□ ボタン

ドルビー(B)NRとドルビー(C)NR*で録音されたテープを使用するときに押します。

*スーパーライブサウンドシステム装着車のみ

- ボタンを押すごとにドルビー(B)NR、ドルビー(C)NR、OFFに切り替わります。

- ドルビー(B)NRとドルビー(C)NRは同時に使用できません。

- ドルビー(B)NRはテープノイズを約10 dB 低減します。
- ドルビー(C)NRはテープノイズを約20 dB 低減します。

*ドルビーノイズリダクションは「ドルビーラポラトリーズライセンスコーポレーション」からの実施権に基づき製造されています。ドルビー、DOLBYおよびダブルD記号□□は、ドルビーラポラトリーズライセンスコーポレーションの登録商標です。

CDプレーヤーの使い方

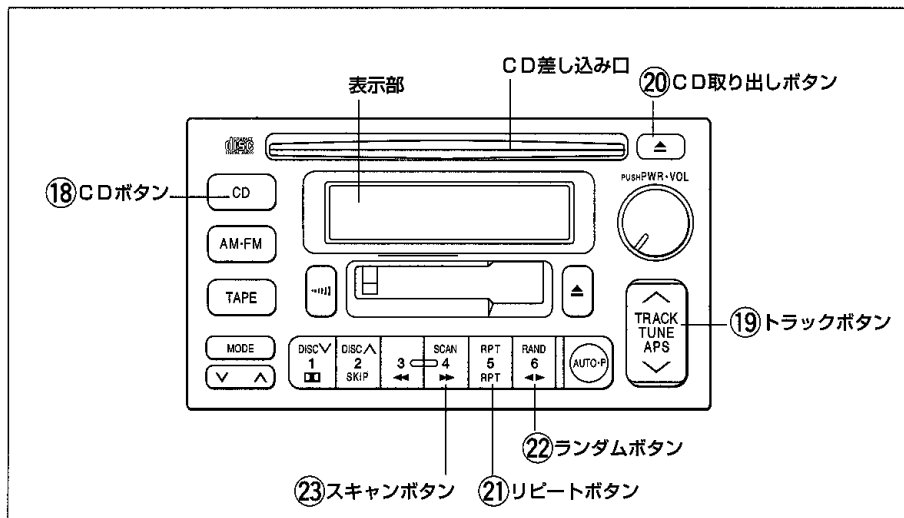

⑱ CDボタン

ボタンを押すとCDを再生することができます。

⑲トラックボタン

CDを早送り、早もどし、または頭出しすることができます。

●早送りするときときは \wedge 側

●早もどしするときときは \vee 側

をピッと音がするまで押し続けると、早送りモードに切り替わるので、そのままボタンを押し続けます。

とめるときは手を離します。

頭出しするとき

●希望の曲が後ろにあるときは \wedge 側

●希望の曲が前にあるときは \vee 側

を押し、表示部で希望の曲番を選びます。

㉑ CD取り出しボタン

差し込まれているCDを取り出すことができます。

㉒ リピートボタン

同じ曲を繰り返して聞くことができます。

いったんリピートボタンを押すと解除するまで何度でも同じ曲を繰り返して再生します。

もう一度押すと解除されます。

②② ランダムボタン

CDの中からランダムに選曲し、再生することができます。

いったんランダムボタンを押すと解除するまでランダムに曲を再生します。

もう一度押すと解除されます。

②③ スキャンボタン

CD内の全曲の最初の部分を約10秒間つぎつぎに再生することができます。

スキャンボタンを押すと開始し、途中でもう一度スキャンボタンを押すと、その曲の再生をします。

**知識**

● プレーヤー内部を保護するため、異常が生じたときは自動的にプレーヤーの機能が停止します。この場合次の処置をしてください。

- E r r が表示されているときは、CDボタンを押してください。
- W A I T が表示されているときは、内部の温度が異常に上昇していますので W A I T 表示が消えるまでお待ちください。正常に復帰すると W A I T 表示が消えます。

W A I T

以上の操作をしても、機能が停止しているときはトヨタ販売店で点検を受けてください。

カセット一体AM/FMラジオ

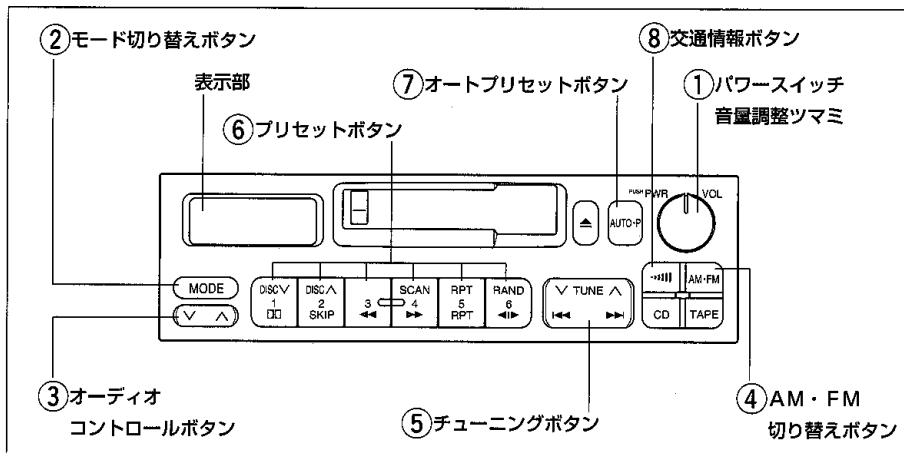

※販売店装着オプションのCDチェンジャーを接続し、操作することもできます。詳しくはトヨタ販売店にご相談ください。

音量・音質調整

① パワースイッチ／音量調整ツマミ
電源のON・OFFと音量を調整することができます。

●スイッチを押すとON、もう一度押すとOFFになります。

●ツマミを右へまわすと音量は大きくなり、左へまわすと小さくなります。

② モード切り替えボタン
左右・前後の音量バランスと音質を調整するためのモード切り替えをすることができます。

ボタンを押すごとに前後、低音、高音、左右の順に切り替わり表示部に選択されたモードが表示されます。

調整したいモード	モード表示
前後音量バランス	<i>FAD</i>
低音調整	<i>BAS</i>
高音調整	<i>TRE</i>
左右音量バランス	<i>BAL</i>

③ オーディオコントロールボタン
モード切り替えボタンで選択されたモードの調整をすることができます。

モード表示	∇側を押す	∧側を押す
<i>FAD</i>	前側大	後側大
<i>BAS</i>	弱	強
<i>TRE</i>		
<i>BAL</i>	左側大	右側大

ラジオの選局

④ AM・FM切り替えボタン

ラジオの電源を入れることと、AM・FMの切り替えをすることができ表示部に選択されたバンドが表示されません。

⑤ チューニングボタン

放送局の選局が行えます。

- 周波数を高くするときは△側、低くするときは▽側を押します。
- ピッと音がするまで押し続けると自動的に選局します。
 - 受信したところどとまります。
 - 途中でとめたいときはもう一度押します。



知識

受信電波が弱く自動受信できないことがあります。

⑥ プリセットボタン

通常よくお聞きになる放送局をあらかじめ記憶させておくことによりワンタッチで選局できます。

■ 放送局を記憶させるには

- 記憶させたい放送局をチューニングボタンで選局します。
- 記憶させたいプリセットボタンをピッと音がするまで押し続けます。



知識

バッテリーの交換やヒューズの交換などでオーディオとバッテリーの接続が断たれたときには記憶されていた周波数はすべて消去されます。

⑦ オートプリセットボタン

- マニュアルプリセットモードとオートプリセットモードに切り替えることができます。

マニュアルプリセットモードは、プリセットボタン1～6に放送局を手動で記憶させることができ、**オートプリセットモード**は旅先などで放送局の周波数がわからないときなどに、プリセットボタン1～6に放送局を自動的に記憶させることができます。

- マニュアルプリセットモードとオートプリセットモードでは、それぞれ独立してAM・FM6局ずつの放送局を記憶させることができます。

■オートプリセットモードで放送局を記憶させるには

- 1 AM・FM切り替えボタンを押して、AM・FM放送の選択をします。
- 2 オートプリセットボタンをピッと音がするまで押すとオートプリセットモードに切り替わり、自動的にプリセットボタンに記憶されます。
(表示部に「AUTO-P」がでます。)

- 放送局を新しく記憶すると、その前にオートプリセットモードで記憶された放送局はすべて消去されます。このときマニュアルプリセットモードに記憶されている放送局は消えません。
- 受信電波が6局未満のときは、残りのプリセットボタンには何も記憶されません。

 知識

- 受信感度の良い放送局を周波数の低い順に6局まで自動的に記憶します。
- マニュアルプリセットモードで記憶させた放送局にもどすときは、オートプリセットボタンを押してすぐ手を離します。
- 途中で解除するときは、もう一度押します。
- バッテリーとの接続が断られたときには、記憶は消去されます。
- 受信電波の弱い地域ではオートプリセットできないことがあります。
- チューニングボタンで記憶した放送局とオートプリセットボタンで記憶した放送局は一致しないことがあります。
- オートプリセットボタンを同じ場所で繰り返し操作しても、受信電波の状態により、記憶される放送局が異なることがあります。

⑧交通情報ボタン

交通情報放送を行っている地域であらかじめセットされている交通情報局が受信できます。
交通情報ボタンを押します。
もう一度押すと解除されます。

 知識

- 新車時には1620kHzにセットしてあります。
- 交通情報ボタンで受信中、チューニングボタン、プリセットボタンを押しても交通情報局は切り替わりません。

■交通情報局をセットするには

- 1 チューニングボタンで記憶させたい交通情報局にあわせます。
- 2 交通情報ボタンをピッと音がするまで押します。

 知識

バッテリーとの接続が断られたときは1620kHzになります。

カセットデッキの使い方

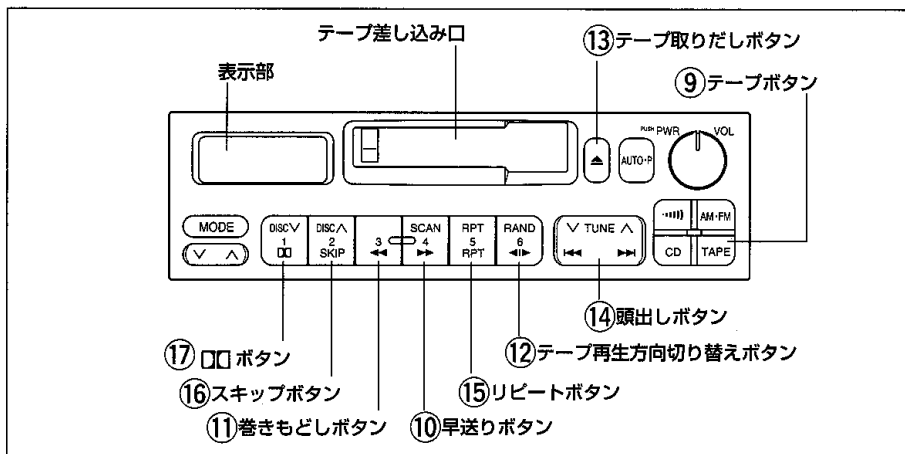

⑨ テープボタン

ボタンを押すとテープを再生することができます。また、早送りや巻きもどしの途中でボタンを押すとテープをとめることができます。

⑩ 早送りボタン

テープを早送りすることができます。とめるときはもう一度押すか、テープボタンを押します。

⑪ 巻きもどしボタン

テープを巻きもどすことができます。とめるときはもう一度押すか、テープボタンを押します。

⑫ テープ再生方向切り替えボタン

テープの再生方向を切り替えることができます。

⑬ テープ取り出しボタン

差し込まれているテープを取り出すことができます。

⑭ 頭出しボタン

- テープを再生しているとき前後9曲の中から希望曲の頭出しができます。
- 先の曲を出すときは頭出しボタンの ▶▶ 側を曲数だけ（3曲の場合は3回）押します。
- 前の曲にもどるときは頭出しボタンの ◀◀ 側を曲数プラス1曲（いまお聞きになっている曲も曲数に含まれるため3曲の場合は4回）押します。
- 解除するときにはもう一度押すか、テープボタンを押します。

 知識

次の場合は正常に作動しないことがあります。

- 曲と曲の間の無音部分が約3秒以下のとき
- 曲と曲の間に雑音があるとき

⑮ リピートボタン

同じ曲を繰り返して聞くことができます。

いったんリピートボタンを押すと解除するまで何度でも同じ曲を繰り返して再生します。

もう一度押すと解除されます。

 知識

次の場合は正常に作動しないことがあります。

- 曲と曲の間の無音部分が約3秒以下のとき
- 曲と曲の間に雑音があるとき

⑯ スキップボタン

テープの無音部分を飛ばして聞くことができます。

いったんスキップボタンを押すと、解除するまで何度でも無音部分を飛ばして再生します。

もう一度押すと解除されます。

 知識

次の場合は正常に作動しないことがあります。

- 曲と曲の間の無音部分が約15秒以下のとき
- 曲と曲の間に雑音があるとき
- 曲の始めと終わりが明確でないとき

⑰  ボタン

ドルビー(B)NRで録音されたテープを使用するときに押します。

●ドルビー(B)NRはテープノイズを約10 dB 低減します。

※ドルビーノイズリダクションはドルビーラボラトリーズライセンスングコーポレーションからの実施権に基づき製造されています。ドルビー、DOLBYおよびダブルD記号は、ドルビーラボラトリーズライセンスングコーポレーションの登録商標です。

AM/FMラジオ

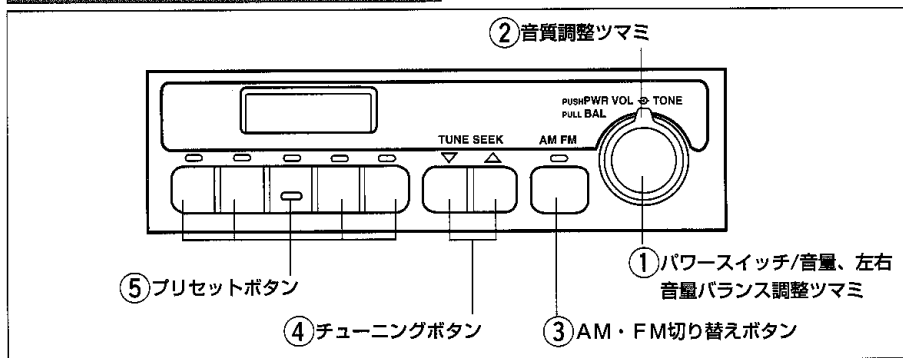

①パワースイッチ/音量、左右音量バランス調整ツマミ

電源のON・OFFと、音量、左右音量バランスを調整することができます。

- 押すとON、もう一度押すとOFFになります。
- 右へまわすと音量は大きくなり、左へまわすと小さくなります。
- ツマミを引いたまままわすと、左右の音量バランスを調整できます。

②音質調整ツマミ

音質を調整することができます。

- 右へまわすと高音が強調され、左へまわすと低音が強調されます。

③AM・FM切り替えボタン

AM・FMの切り替えをすることができます。

- 表示部に選択されたバンドが表示されます。

④チューニングボタン

放送局の選局が行えます。

■手動選局

- 周波数を高くするときには△側、低くするときには▽側を押します。

■自動選局

- ピッと音がするまで押し続けると自動的に選局します。
- 受信したところできまります。
- 途中でとめたいときはもう一度押しします。

■知識

受信電波が弱い地域では自動選局できないことがあります。

⑤プリセットボタン

通常よくお聞きになる放送局をあらかじめ記憶させておくことによりワンタッチで選局できます。

■放送局を記憶させるには

- 記憶させたい放送局をチューニングボタンで選局します。
- 記憶させたいプリセットボタンをピッと音がするまで押し続けます。

■知識

バッテリーの交換やヒューズの交換などでオーディオとバッテリーの接続が断られたときには記憶されていた周波数はすべて消去されます。

室内装備

サンバイザー

横からの日差しがまぶしいときは側面にまわします。

バニティーミラー★

サンバイザーの裏側にあります。

ランプ付きミラー★

サンバイザーの裏側にあります。
フタを開けるとランプが点灯します。

室内灯

- ONのときはドアの開閉に関係なく点灯します。
- OFFのときはドアの開閉に関係なく消灯します。
- DOORのときはドアを開けたとき点灯し、閉じると消灯します。

イルミネーテッドエントリーシステム★

ドアの開閉と連動してエンジンキー照明・室内灯（DOORの位置のとき）が点灯・消灯します。

ドアを開けると点灯し、閉じると約15秒後に消灯します。

知識

次のような場合は、ただちに消灯します。

- すべてのドアを閉め、エンジンスイッチをACCまたはONにしたとき
- すべてのドアを閉め、すべてのドアを施錠したとき

スポットライト

スイッチを押すと点灯し、もう一度押すと消灯します。

ムーンルーフ付き車

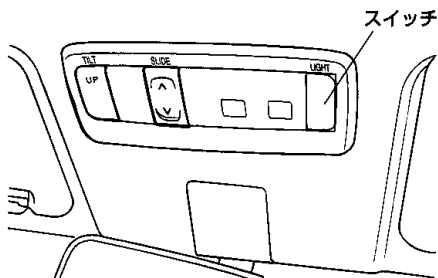

ムーンルーフ付き車を除く

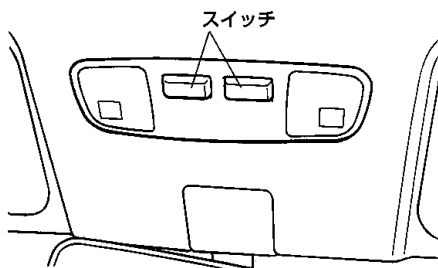

時計

エンジンスイッチがACCまたはONのとき時刻が表示されます。

■ “時” “分” を調整するときは
Hボタンを押すと“時”、Mボタンを押すと“分”が早送りされます。

■ 時報にあわせるときは
時報と同時に:00ボタンを押すと時報に合わせることができます。

● 0~29分は切り下げられます。

● 30~59分は切り上げられます。

(例) 1:00~1:29の場合は1:00に、
12:30~12:59の場合は1:00になります。

知識

秒表示はありませんが:00ボタンを押すと0秒から作動をはじめます。

シガレットライター

エンジンスイッチがACCまたはONのとき使用できます。

シガレットライターを押し込んで手を離します。

もとの位置にもどったら使用できます。

⚠ 注意

- シガレットライターの金属部分に触れないでください。やけどをするおそれがあります。
- シガレットライターの故障や周辺部の焼損を防ぐため、次のことをお守りください。
 - シガレットライターを押さえたままにしないでください。
 - 他車のシガレットライターを差し込まないでください。
 - ソケットからトヨタ純正品以外の電気製品の電源を取り出さないでください。

グローブボックス

- レバーを引くと開きます。
ライトスイッチがONのときはグローブボックス内のランプが点灯します。
- 閉めるときは「カチッ」と音がするまで確実に閉めます。

施錠のしかた

キーを差し込み右にまわしたまま抜きます。

サブキーは使用できません。

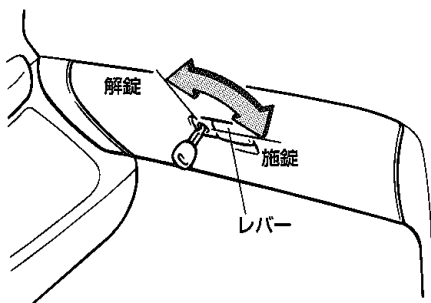

⚠ 注意

グローブボックスを開けたまま走行しないでください。急ブレーキ時などに開いたフタに体が当たるなどして思わぬけがをするおそれがあります。

🎓 知識

取扱書、メンテナンスノートは次のように収納できます。

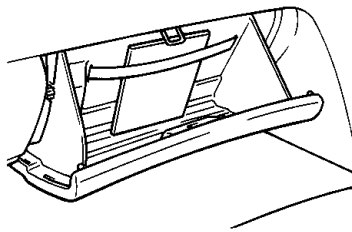

コンソールボックス

2段式 (スライド式アームレスト付き) ★

■上段ボックスの開閉

開けるときは助手席側へアームレスト上部をおこします。

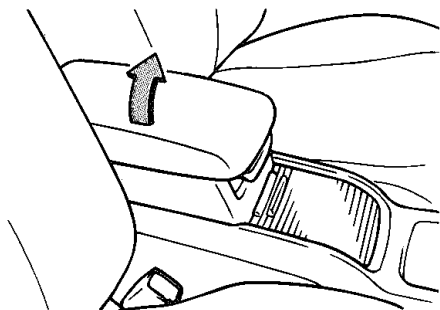

■アームレストの前後調整

レバーを引きながら上段ボックス部を前後に動かします。

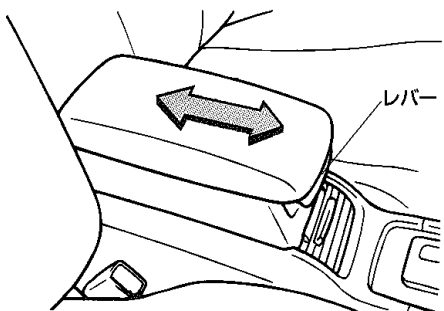

■下段ボックスの開閉

レバーを引きながら、アームレストを後方へスライドさせて、前部のカバーを開けて使用します。

ライトスイッチがONのときはボックス内の照明灯が点灯します。

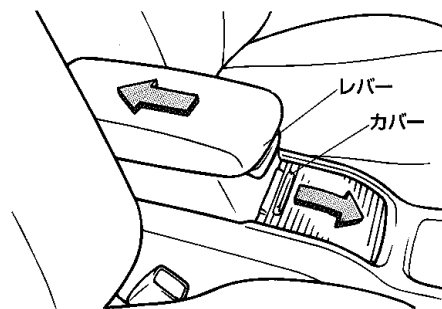

カップホルダー部を取りはずしてさらに広く使用することもできます。

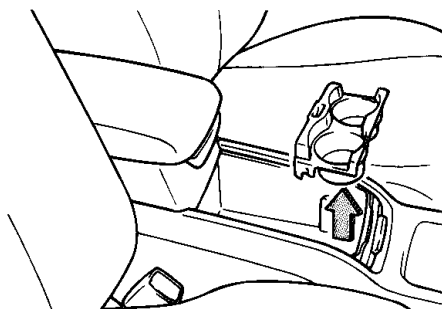

★印はグレード等により装着の有無が異なります。

無断複製禁止

1段式 ★

開けるときは助手席側へフタをおこします。

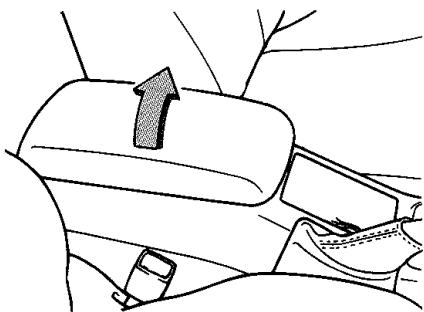

カップホルダー

2段式コンソールボックス付き車

■フロント

コンソールボックス前部のカバーを開けて使用します。

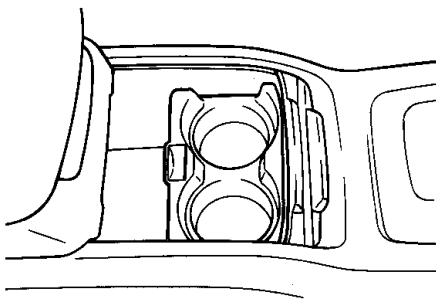

■リヤ

コンソールボックス後部を引き出して使用します。

●使用しないときは収納しておいてください。

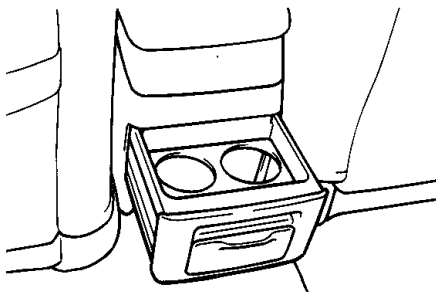

カップホルダー部をはずして、小物入れとして使用することもできます。

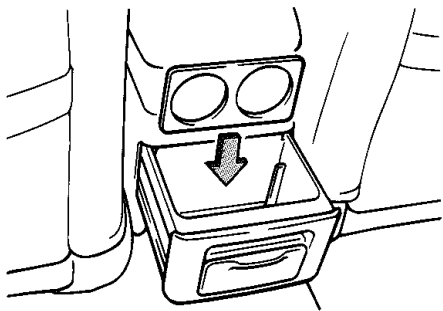

■リヤ

コンソールボックス後部を引き出して使
用します。

●使用しないときは収納しておい
て下さい。

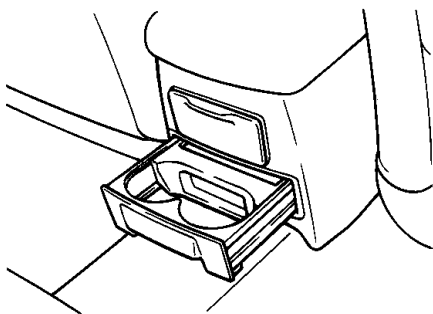

1段式コンソールボックス付き車

■フロント

フタを開けて使用します。



カップホルダー部をはずして小物入れと
して使用することもできます。

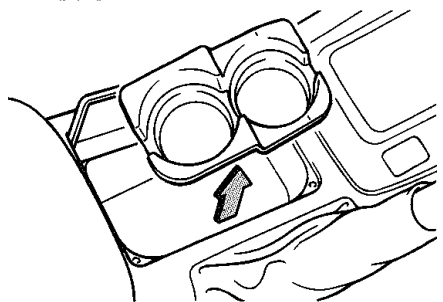

リヤアームレスト★

中央席の背もたれ部分を手前に引くとアームレストとして使用できます。

■小物入れ

■グランデG、4WD車のGパッケージ

アームレストを倒し、レバーを引くと開きます。

閉じるときはカチッと音がするまで押し

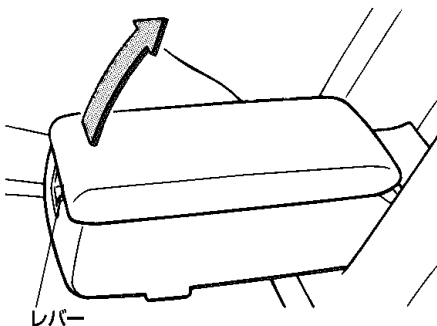

灰皿

■フロント

- 使用するときにはフタを押します。
- 取りはずすときは本体左右を持って取りはずします。

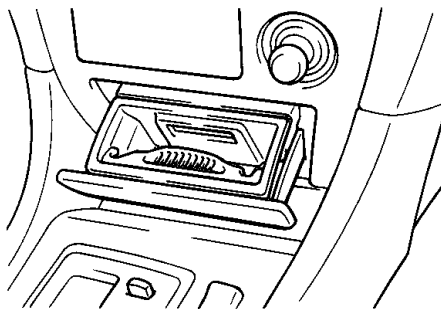

■リヤ

- ツマミを引いて使用します。
- 取りはずすときは金具をおさえて取りはずします。

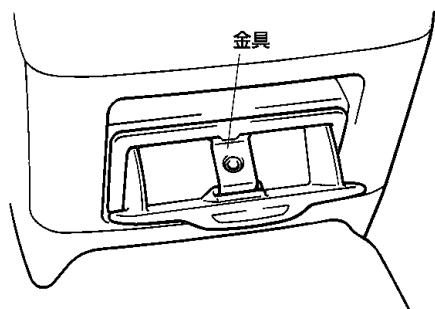

⚠ 注意

出火を防ぐため、次のことをお守りください。

- マッチ、タバコなどの火は完全に消してから灰皿の中に入れ、確実に閉めてください。
- 灰皿の中に紙くすなどの燃えやすいものをいれないでください。

★印はグレード等により装着の有無が異なります。

小物入れ

⚠ 注意

小物入れのフタを開けたまま走行しないでください。急ブレーキをかけたときなどに荷物が飛び出し、思わぬ事故につながるおそれがあります。

■フロント中央

フタの下側を押すと開きます。

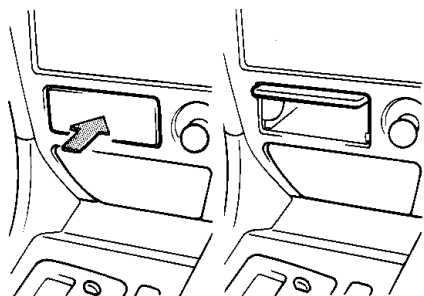

■運転席左側 ★

フタの下側を押すと開きます。

■運転席右側

ツマミを引くと開きます。

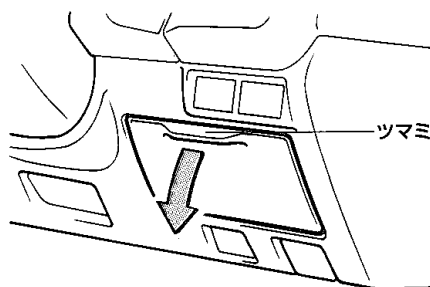

MEMO

