

⑥ オートエアコン、ヒーターの使い方

オートエアコン.....61
ヒーター.....66

中央吹き出し口

暖房時の頭部の不快感を解消するため、冷風を出すことができます。

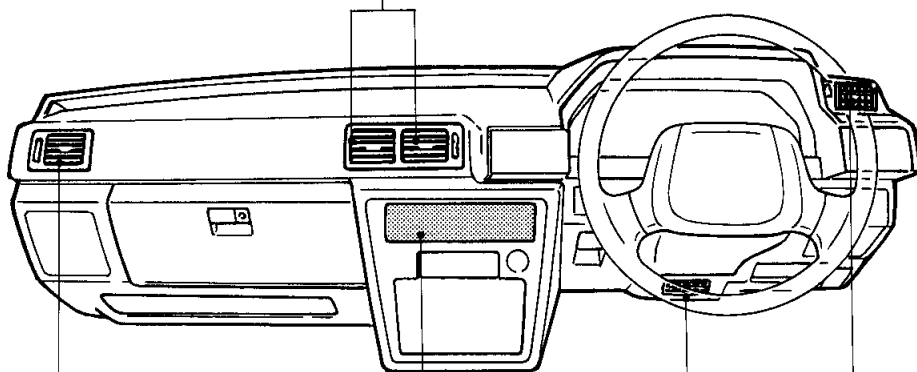
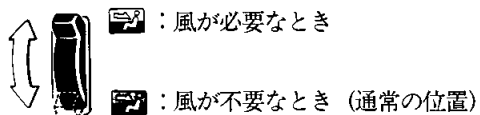

ひざ元吹き出し口
(エアコン付き車のみ)

操作部

左側吹き出し口



右側吹き出し口



中央、左右、ひざ元吹き出し口は風向きをかえることができます。

オートエアコン

グランデエディション、LG

通常の使い方

次の手順でセットすれば、常に車内を快適な状態に保つことができます。

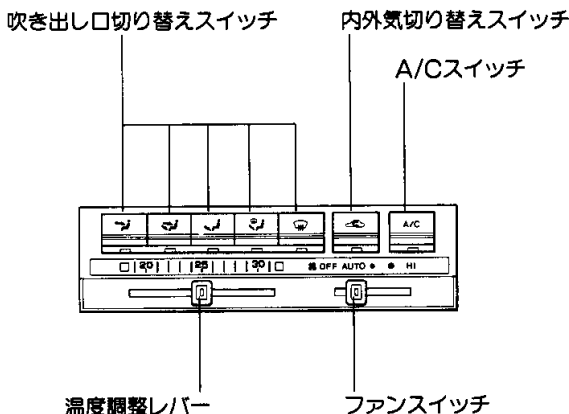

スイッチの機能が作動しているときは、そのスイッチの作動表示灯が点灯します。

- 1 温度調整レバーで希望温度にあわせます。
25℃前後が一年を通じて快適な温度の目安です。



設定温度を極端に変更しても希望温度に達する時間は変わりません。

- 2 吹き出し口切り替えスイッチを押し好みの位置にします。
- 3 ファンスイッチをAUTOの位置にします。
風量が自動調整されます。
- 4 A/Cスイッチを押します。
冷房、除湿機能が作動します。
- 5 内外気切り替えスイッチを押し外気導入にします。

作動を停止させるには

ファンスイッチをOFFの位置にします。

好みの状態にするには(各スイッチの機能について)

次の各スイッチを操作すれば好みの状態にすることができます。

スイッチの機能が作動しているときは、そのスイッチの作動表示灯が点灯します。

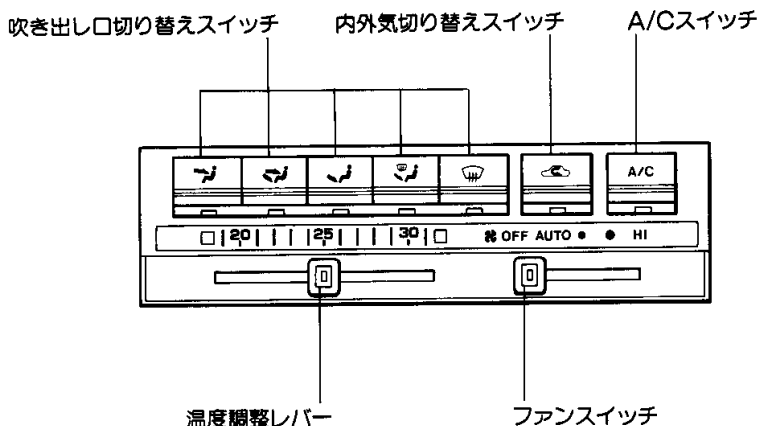

オートエアコン、ヒーターの使い方

吹き出し口切り替えスイッチ

使用目的にあった吹き出し口を選択することができます。

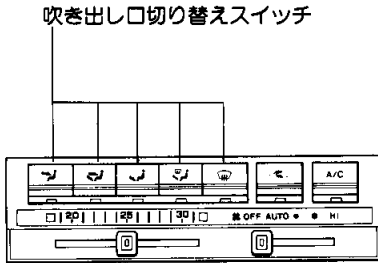

| | | | |
|-------|---------------|------------------|------------|
| 使用目的 | 上半身、顔に送風したいとき | 上半身、顔、足元に送風したいとき | 足元に送風したいとき |
| スイッチ | | | |
| 吹き出し口 | | | |

| | | |
|-------|-----------------------|----------------|
| 使用目的 | 足元への送風と窓ガラスの曇りを取りたいとき | 窓ガラスの曇りを取りたいとき |
| スイッチ | | |
| 吹き出し口 | | |

ファンスイッチ

風量を3段階に切り替えることができます。

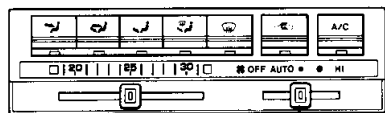

ファンスイッチ

HI : 強風

● : 中風

● : 弱風

AUTO : 風量を自動調整し希望温度に保ちます。

OFF : 停止



ファンスイッチがAUTOの位置でエンジンが冷えているときは冷風が吹き出るのを防ぐため、しばらくの間ファンが作動しないことがあります。

A/Cスイッチ

エアコン(冷房、除湿機能)の作動・停止ができます。

ファンスイッチが作動中のときエアコンを作動させることができます。

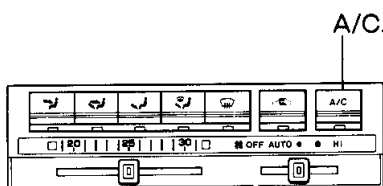

A/Cスイッチ





スイッチを押すごとに作動と停止に切り替わります。



エアコンを作動させると曇りが取れます。

内外気切り替えスイッチ

外気導入(外気を車内にいれる)、内気循環(外気をしゃ断する)の切り替えができます。

| スイッチ | 名称と使用目的 |
|--|---|
|  (点  灯) | <ul style="list-style-type: none"> ●内気循環……内気循環式。急速に車内を暖めるとき、または外気がよごれているときなど一時的に使用します。 |
|  (消  灯) | <ul style="list-style-type: none"> ●外気導入……外気導入式に切り替わります。 |

スイッチを押すと作動表示灯が点灯し、内気循環になります。もう一度押すと作動表示灯が消灯し、外気導入に切り替わります。



注意!

長時間、内気循環にしないでください。ガラスが曇りやすくなります。

温度調整レバー

設定温度を20℃～30℃の間で無段階に調整できます。

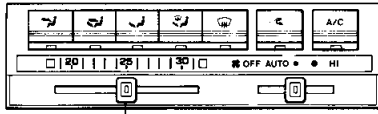

温度調整レバー

- 一番左端にすると最大冷房
- 一番右端にすると最大暖房

ガラスの曇りを取るには

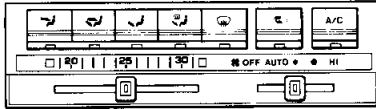

- 1 A/Cスイッチを押します。
- 2 吹き出し口切り替えスイッチの を押します。
 にすれば曇りを取るのと同時に足元にも送風できます。
- 3 内外気切り替えスイッチを押し外気導入にします。

温度、風量は好みにあわせて調整してください。



ちよつと一言

1 2 3 と合わせて次の操作を行うと、より早くガラスの曇りが取れます。

- 風量を増す。(ファンスイッチを操作する。)
- 設定温度を上げる。(温度調整レバーを操作する。)



ちよつと一言

冷房時、まれに吹き出し口から霧が吹き出したように見ることがありますが、これは湿った空気が急に冷やされたときに発生するもので、異常ではありません。



処置

冷房除湿効果が悪いときは、トヨタ販売店で点検を受けてください。

ヒーター

GL、DX

各スイッチの機能について

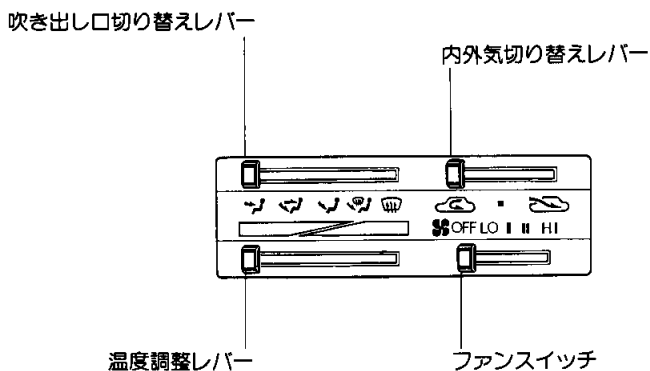

吹き出し口切り替えレバー



使用目的にあった吹き出し口を選択することができます。

| 使用目的 | 上半身、顔に送風したいとき | 上半身、顔、足元に送風したいとき | 足元に送風したいとき |
|-------|---------------|------------------|------------|
| レバー | | | |
| 吹き出し口 | | | |

| 使用目的 | 足元への送風と窓ガラスの曇りを取りたいとき | 窓ガラスの曇りを取りたいとき |
|-------|-----------------------|----------------|
| レバー | | |
| 吹き出し口 | | |

内外気切り替えレバー

外気導入(外気を車内にいれる)、内気循環(外気をしゃ断する)の切り替えができます。

| レバー | 名称と使用目的 |
|---|---|
|  | ●外気導入……通常はこの位置で使用してください。 (換気ができます。) |
|  | ●内外気混合……換気しながらも早く暖房したいときに使用します。 |
|  | ●内気循環……トンネルや渋滞など外気がよごれているときや早く暖房したいとき一時的に使用します。 |



注意!

長時間、内気循環、内外気混合にしないでください。ガラスが曇りやすくなります。

ファンスイッチ

風量を4段階に切り替えることができます。

- HI : 強風
- II : 中風
- I : 弱風
- LO : 微風
- OFF : 停止

温度調整レバー

低温から高温まで無段階に調整できます。

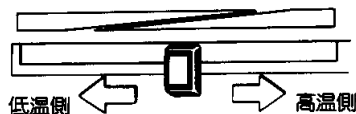



⑥⑧ オートエアコン、ヒーターの使い方

ヒーター

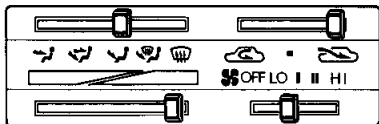

暖房するには



- 1 吹き出し口切り替えレバーを  の位置にします。
- 2 内外気切り替えレバーを外気導入にします。
早く暖房したいときや、外気がよごれているときは、一時的に内気循環にします。
 - 温度と風量は好みにあった状態にします。
 - 上半身が暑いときは、中央吹き出し口を  にします。

ガラスの曇りを取るには



- 1 吹き出し口切り替えレバーを  の位置にします。
 の位置にすれば曇りを取るのと同時に足元にも送風できます。
- 2 内外気切り替えレバーを外気導入にします。
温度と風量は好みにあった状態にします。