

2 配線機装図 & リレーロケーション

配線機装図

エンジンルーム (1G-FE)	2-2
エンジンルーム (1JZ-GE)	2-5
エンジンルーム (1JZ-GTE)	2-8
エンジンルーム (2JZ-GE)	2-11
エンジンルーム (2L-TE)	2-14
エンジンルーム (4S-FE)	2-17
インストルメントパネル	2-20
ボデー	2-24
パワーシート	2-28

リレーロケーション

リレーロケーション	2-29
-----------------	------

ワイヤハーネス記号	ワイヤハーネス名称
A	エンジンルームメインワイヤ
B	エンジンルームワイヤNo. 2
C	エンジンワイヤ
D	エンジンワイヤNo. 2
E	エンジンワイヤNo. 3
F	カウルワイヤ
G	インストルメントパネルワイヤ
H	フロントドアワイヤRH
I	フロントドアワイヤLH
J	リヤドアワイヤNo. 1
K	リヤドアワイヤNo. 2
L	フロアワイヤ
M	フロアワイヤNo. 2
N	シートワイヤNo. 1
O	ルーフワイヤNo. 1
P	トランクパネル (ラゲージコンパートメントドア) ワイヤNo. 1
Q	フロントウインドウデフォグスイッチワイヤ
R	クーラワイヤリングハーネスNo. 1
S	クーラワイヤリングハーネスNo. 2
T	エンジンルームリレーブロックASSY

A 3	A-2	フロントワイパーモーター
A 6	A-1	ABSスピードセンサーFR・RH
A 7	B-1	サイドターンRH (マークII, クレスタ)
A 8	D-1	フェンダーマーカークランプRH (マークII, クレスタ)
A 9	D-1	フロントターンRH (マークII, クレスタ)
A10	C-1	フロントフォグランプRH (マークII, クレスタ)
A11	D-3	クリアランスランプRH
A12	D-2	ヘッドランプRH (マークII, クレスタ)
A13	D-3	ホーンRH
A14	D-3	外気温センサー
A15	B-1	フロントターンRH (チェイサー)
A16	C-1	ヘッドランプRH ASSY (Lo) (チェイサー)
A18	D-2	ヘッドランプRH (Hi) (チェイサー)
A19	D-1	フロントフォグランプRH (チェイサー)
A27	D-4	ホーンLH
A28	D-5	ヘッドランプLH (マークII, クレスタ)
A30	D-6	クリアランスランプLH
A31	D-6	フロントフォグランプLH (マークII, クレスタ)
A32	D-5	フロントターンLH (マークII, クレスタ)
A33	D-6	フェンダーマーカークランプLH (マークII, クレスタ)
A34	C-6	サイドターンLH (マークII, クレスタ)
A35	D-5	フロントフォグランプLH (チェイサー)
A36	D-6	フロントターンLH (チェイサー)
A38	D-5	ヘッドランプLH (Hi) (チェイサー)
A39	D-6	ヘッドランプLH ASSY (Lo) (チェイサー)
A40	D-4	バッテリー (+)
A41	B-6	J/C (No.2)
A42	B-6	エンジンルームR/B (ABS)
A43	D-4	FL (ABS & グロー)
A44	A-3	FL (オルタ)
A45	A-5	FL (オルタ)
A46	A-5	FL (オルタ)
A47	A-1	ブレーキレベルウォーニングスイッチ
A55	D-11	オルタネーター
A56	D-11	オルタネーター
A63	B-1	ヘッドランプRH ASSY (Lo) (マークII)
A64	D-6	ヘッドランプLH ASSY (Lo) (マークII)
A66	D-3	ヘッドランプレベルアクチュエーターRH (マークII)
A68	D-5	ヘッドランプレベルアクチュエーターLH (マークII)
C 9	A-10	A/Tスピードセンサー
C11	A-10	バキュームセンサー
C78	A-8	ニュートラルスタートスイッチ
C80	A-9	ECTソレノイド
C88	A-9	バックアップランプスイッチ (M/T)
C89	A-11	スターター
C90	A-10	ウォーターテンパラチャセンサーゲージ
C91	A-7	インジェクターNo.4
C92	A-7	インジェクターNo.5
C93	A-8	インジェクターNo.6
C94	A-10	ノックセンサーNo.1
C95	D-10	オイルプレッシャースイッチ
C96	B-12	VSV (エバポ)
C97	C-12	ダイアグノーシスコネクター
C98	D-9	水温センサー
C99	D-8	インジェクターNo.1
C100	D-8	インジェクターNo.2
C101	D-7	インジェクターNo.3
C102	A-7	ISCV
C103	C-7	スロットルポジションセンサー
C104	D-10	マグネットクラッチ
C105	C-7	ディストリビューター
C106	C-7	O ₂ センサー
C107	B-7	吸気温センサー
C108	A-7	イグナイター
C109	B-7	イグニッションコイル
C110	B-7	コンデンサー (ラジオ)
C157	A-9	メータースピードセンサー (M/T)
D 1	D-12	バッテリー (+)
D 2	A-11	スターター
E 1	C-12	バッテリー (-)
F46	A-5	ABSアクチュエーター
F48	D-4	J/C (No.2)
F49	C-6	オプションコネクター
F50	C-6	ウォッシャーモーター
F51	D-5	ABSスピードセンサーFR・LH
F62	A-4	プレッシャースイッチ (エアコン高低圧側スイッチ)
F63	A-5	ABSアクチュエーター
F71	A-4	ウォッシャーモーター (油膜取り)
2 A	A-6	エンジンルームメインワイヤ to J/B No.2
2 B	B-6	
2 C	B-6	
2 D	B-6	カウルワイヤ to J/B No.2
2 E	C-6	
2 G	C-6	
QA1	A-1	フロントウインドウデフォグガススイッチワイヤ to エンジンルームメインワイヤ
AB	B-1	右フェンダーエプロンアース
AD	C-6	左フェンダーエプロンアース
CH	B-12	インテークマニホールドアース
EL	B-6	左フェンダーエプロンアース
EM	D-9	エンジンブロックアース

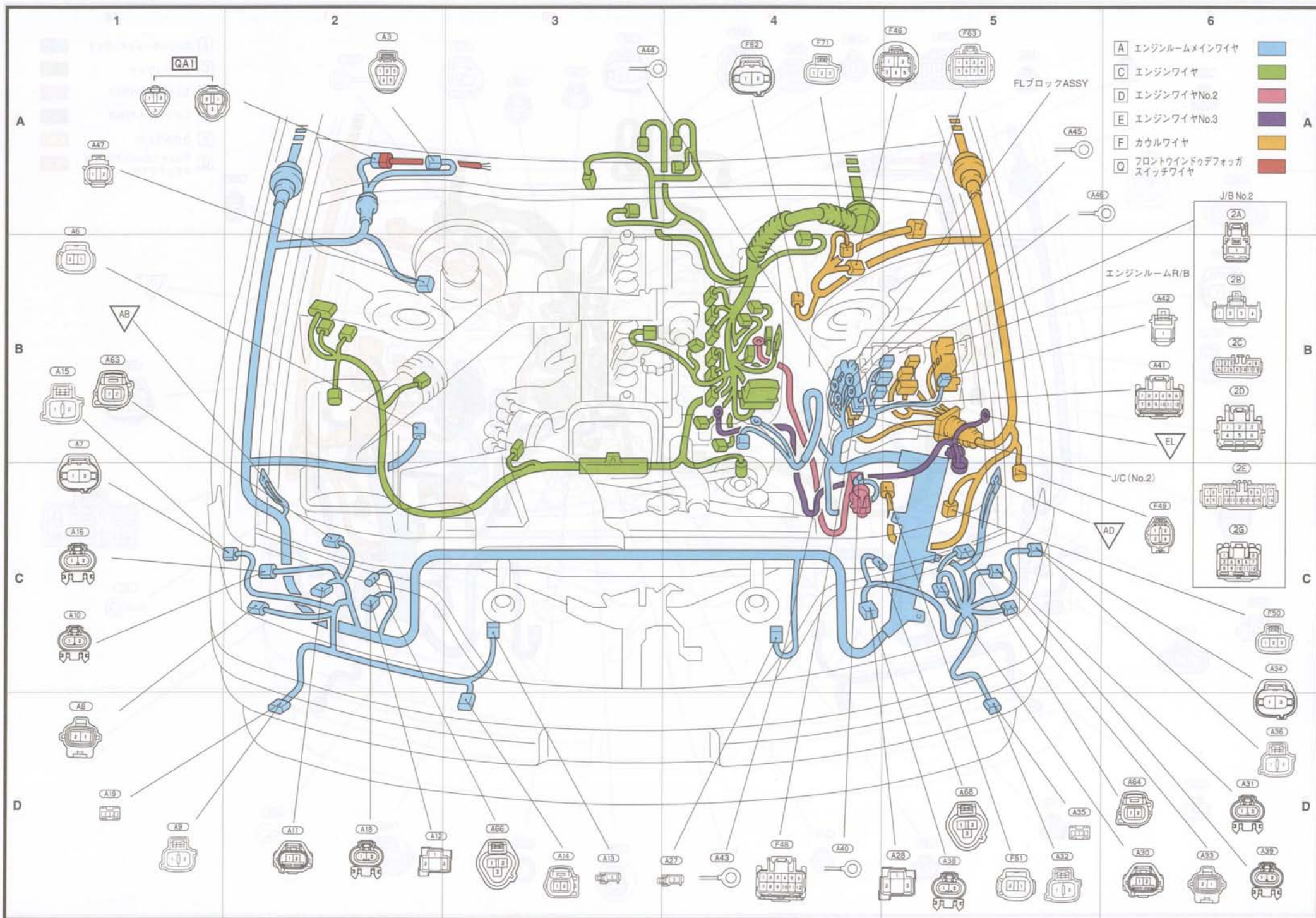

エンジンルーム (1G-FE本体)

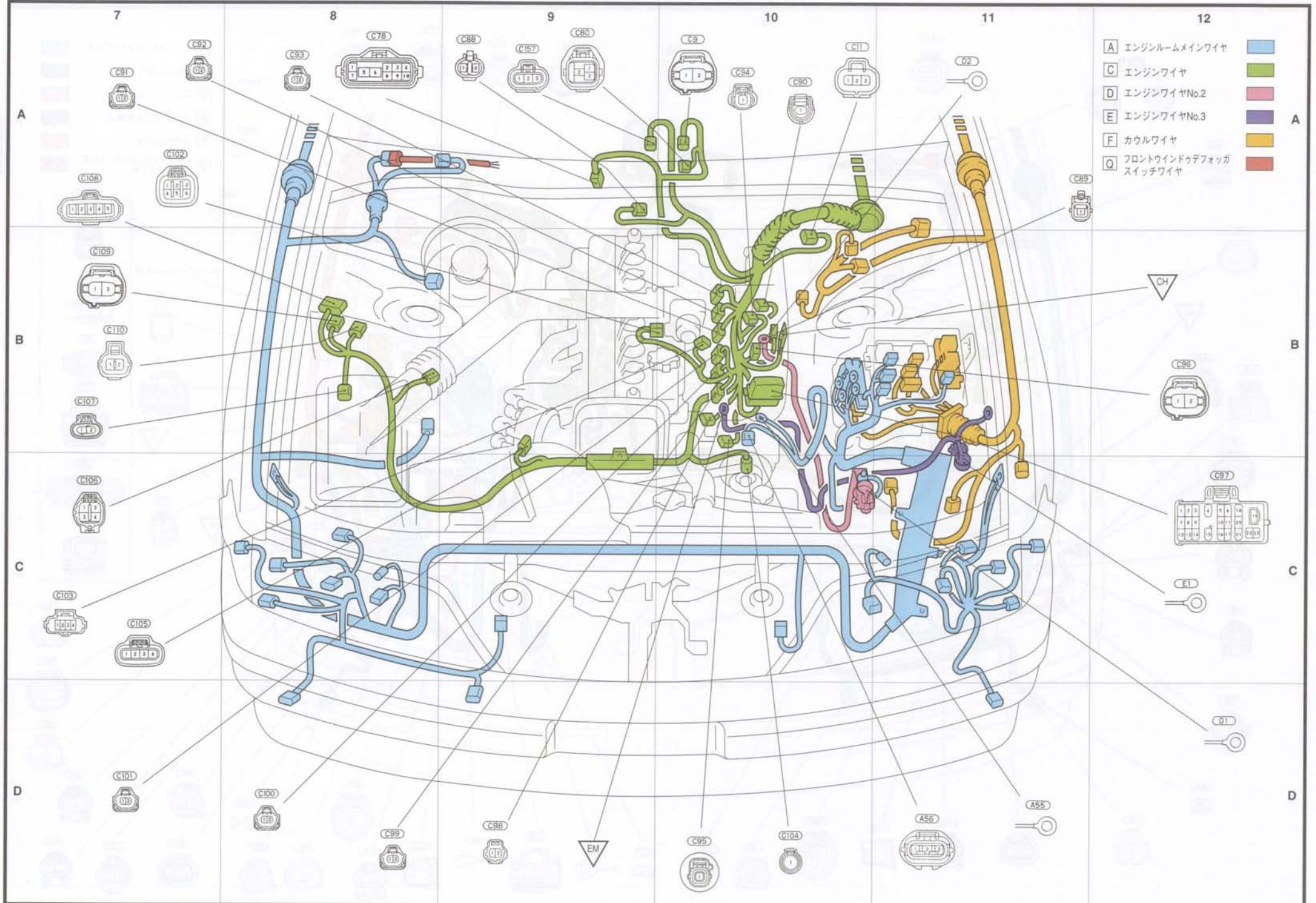

- | | | | |
|---|----------------------|---|---|
| A | エンジンルームメインワイヤ | | |
| C | エンジンワイヤ | | |
| D | エンジンワイヤNo.2 | | |
| E | エンジンワイヤNo.3 | | A |
| F | カウルワイヤ | | |
| Q | フロントウインドウデフォグスイッチワイヤ | | |

A 3	A-2	フロントワイパーモーター	
A 4	A-1	クルーズコントロールアクチュエーター	
A 5	A-1	アブソルバーコントロールアクチュエーター-FR・RH (スカイフック)	
A 6	A-1	ABSスピードセンサー-FR・RH	
A 7	B-1	サイドターンRH (マークII, クレスタ)	
A 8	C-1	フェンダーマーカークランプRH (マークII, クレスタ)	
A 9	D-1	フロントターンRH (マークII, クレスタ)	
A10	B-1	フロントフォグランプRH (マークII, クレスタ)	
A11	C-1	クリアランスランプRH	
A12	D-1	ヘッドランプRH (マークII, クレスタ)	
A13	D-2	ホーンRH	
A14	D-2	外気温センサー	
A15	C-1	フロントターンRH (チェイサー)	
A16	B-1	ヘッドランプRH ASSY (Lo) (チェイサー)	
A18	D-1	ヘッドランプRH (Hi) (チェイサー)	
A19	D-2	フロントフォグランプRH (チェイサー)	
A20	A-3	オルタネーター	
A21	A-3	オルタネーター	
A23	A-1	パワーステアリングソレノイド	
A27	D-3	ホーンLH	
A28	D-3	ヘッドランプLH (マークII, クレスタ)	
A30	D-4	クリアランスランプLH	
A31	D-5	フロントフォグランプLH (マークII, クレスタ)	
A32	D-5	フロントターンLH (マークII, クレスタ)	
A33	D-6	フェンダーマーカークランプLH (マークII, クレスタ)	
A34	D-6	サイドターンLH (マークII, クレスタ)	
A35	D-5	フロントフォグランプLH (チェイサー)	
A36	C-6	フロントターンLH (チェイサー)	
A38	D-4	ヘッドランプLH (Hi) (チェイサー)	
A39	D-6	ヘッドランプLH ASSY (Lo) (チェイサー)	
A40	D-3	バッテリー (+)	
A41	B-6	J/C (No.2)	
A42	B-6	エンジンルーム R/B (ABS)	
A43	A-3	FL (ABS & グロー)	
A44	A-3	FL (オルタ)	
A45	A-4	FL (オルタ)	
A46	A-4	FL (オルタ)	
A47	A-2	ブレーキレベルウォーニングスイッチ	
A48	A-1	フロントフォグランプRH (マークII, クレスタ)	
A49	B-1	ヘッドランプRH ASSY (Lo)	
A50	D-1	ヘッドランプレベルアクチュエーター-RH	
A51	D-5	ヘッドランプLH ASSY (Lo)	
A53	D-4	ヘッドランプレベルアクチュエーター-LH	
A54	D-4	フロントフォグランプLH (マークII, クレスタ)	
A63	B-1	ヘッドランプRH ASSY (Lo) (マークII)	
A64	D-6	ヘッドランプLH ASSY (Lo) (マークII)	
A65	D-1	ヘッドランプレベルアクチュエーター-RH (マークII)	
A67	D-4	ヘッドランプレベルアクチュエーター-LH (マークII)	
C 7	A-11	O/D ダイレクトクラッチスピードセンサー	
C 9	A-8	A/T スピードセンサー	
C11	A-12	バキュームセンサー	
C12	A-11	VSV (エバポ)	
C13	B-12	カムポジションセンサー	
C14	A-7	インジェクター-No.6	
C15	A-7	インジェクター-No.5	
C16	B-12	VSV (可変吸気)	
C17	D-12	パワーステアリング圧カススイッチ	
C18	D-11	ロックセンサー-No.2	
C19	C-12	スターター	
C21	D-8	インジェクター-No.3	
C24	D-9	インジェクター-No.1	
C25	D-9	VVTiソレノイド	
C27	D-9	オイルプレッシャースイッチ	
C28	D-10	水温センサー	
C29	D-9	ロックセンサー-No.1	
C30	D-10	ウォーターテンバラチャセンサーゲージ	
C31	D-11	マグネットクラッチ & ロックセンサー	
C32	D-8	イグニッションコイル No.1	
C33	A-7	イグニッションコイル No.2	
C34	D-7	イグニッションコイル No.3	
C35	B-7	サブスロットルポジションセンサー	
C37	C-7	サブスロットルバルブモーター	
C38	A-7	O2センサー	
C39	D-7	クラッチポジションセンサー	
C40	B-7	イグナイター	
C41	C-7	吸気温センサー	
C42	B-7	コンデンサー (ラジオ)	
C47	D-7	インジェクター-No.4	
C78	A-8	ニュートラルスタートスイッチ	
C79	A-11	ECTソレノイド (2WD)	
C80	A-10	ECTソレノイド (4WD)	
C82	D-7	スロットルポジションセンサー	
C83	D-8	インジェクター-No.2	
C84	D-12	ダイアグノーシスコネクター	
C85	C-7	ISCV	
C159	A-9	ECTソレノイド	
D 1	D-12	バッテリー (+)	
D 2	C-12	スターター	
E 1	C-12	バッテリー (-)	
F45	A-5	ABS & TRC アクチュエーター	
F46	A-5	ABS アクチュエーター	
F47	A-4	アブソルバーコントロールアクチュエーター-FR・LH (スカイフック)	
F48	B-6	J/C (No.2)	
F49	C-6	オプションコネクター	
F50	D-6	ウォッシュモーター	
F51	D-3	ABS スピードセンサー-FR・LH	
F62	A-4	プレッシャースイッチ (エアコン高低圧側スイッチ)	
F63	A-5	ABS アクチュエーター	
F71	A-4	ウォッシュモーター (油膜取り)	
2 A	B-6	エンジンルームメインワイヤ to J/B No.2	
2 B	B-6		
2 C	B-6		
2 D	B-6		
2 E	C-6		カウルワイヤ to J/B No.2
2 G	C-6		
QA1	A-2	フロントウインドワデフォッグスイッチワイヤ to エンジンルームメインワイヤ	

AB	A-1	右フェンダーエプロンアース
AD	C-6	左フェンダーエプロンアース
CE	B-12	インテークマニホールドアース
CF	D-11	インテークマニホールドアース
EL	C-12	左フェンダーエプロンアース
EM	D-11	エンジンブロックアース



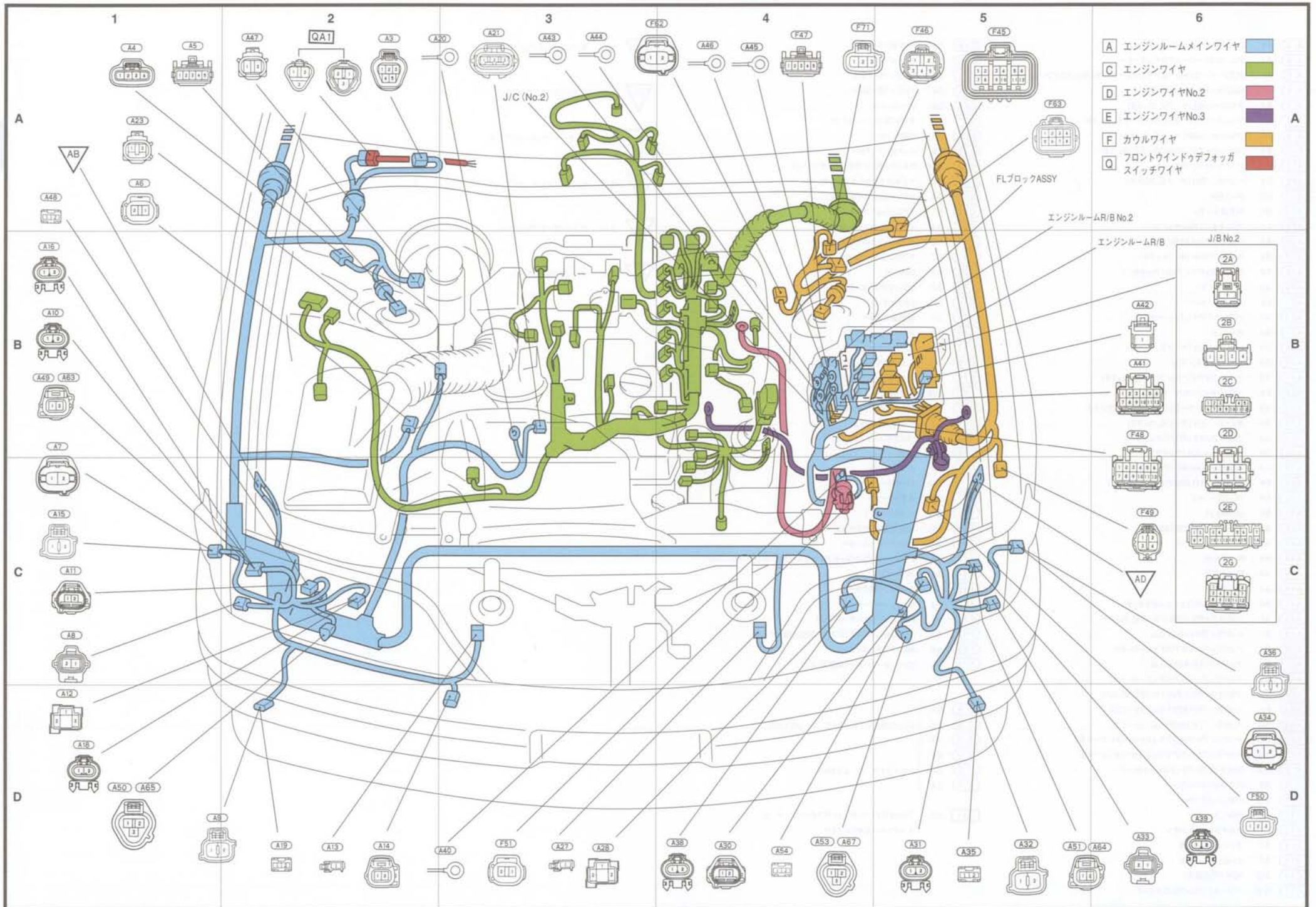



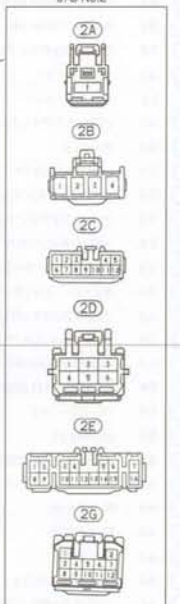

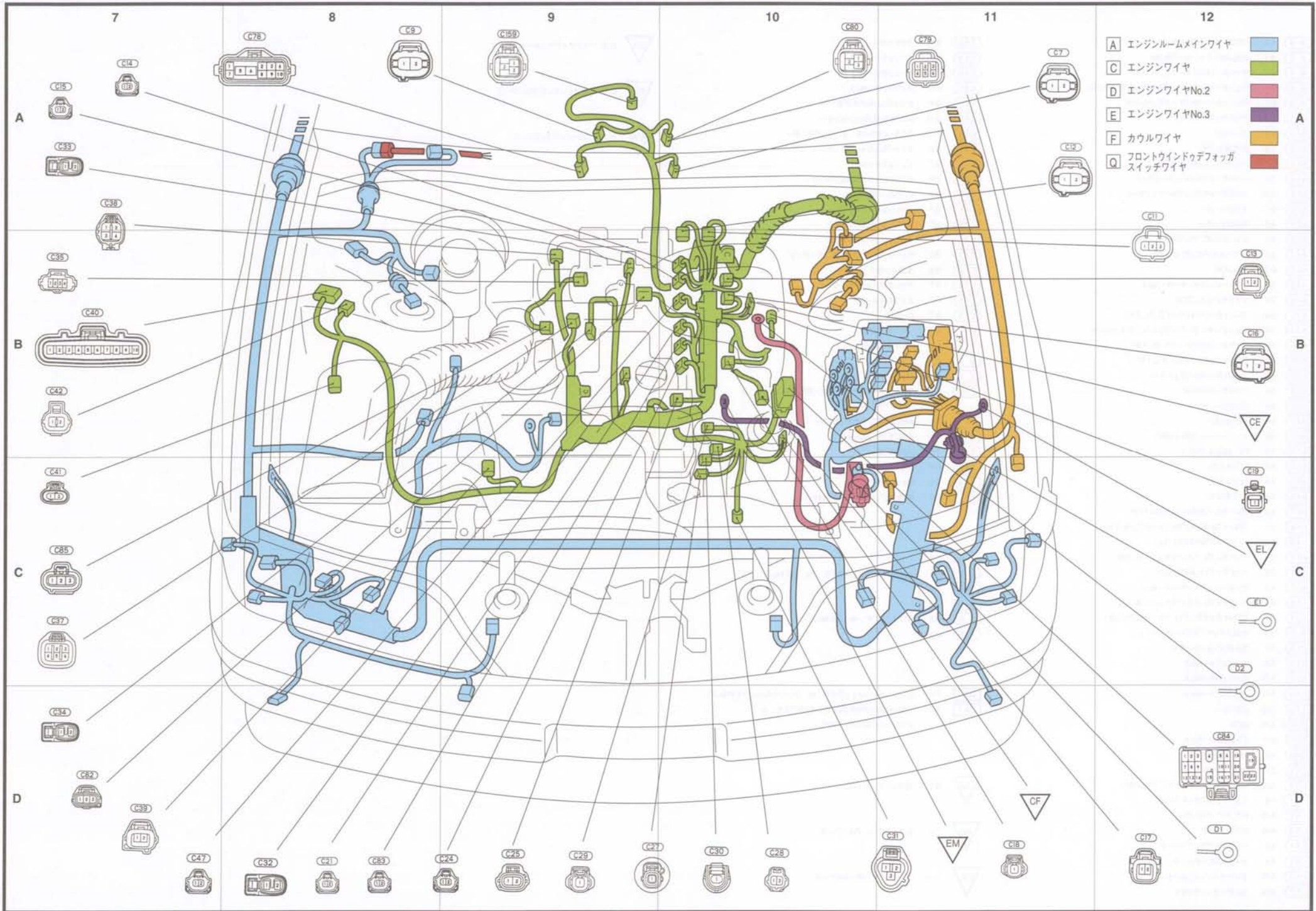

























































































エンジンルーム (1JZ-GE周り)



- A エンジンルームメインワイヤ
- C エンジンワイヤ
- D エンジンワイヤNo.2
- E エンジンワイヤNo.3
- F カウルワイヤ
- Q フロントウインドウデフォグスイッチワイヤ





 A-2	フロントワイパーモーター	 B-12	イグナイター	 D-12	インテークマニホールドアース	
 B-1	ABSスピードセンサー-FR+RH	 B-7	インジェクター-No.3	 C-12	左フェンダーエプロンアース	
 B-1	サイドターンRH(マークII, クレスタ)	 B-7	インジェクター-No.2	 D-10	エンジンブロックアース	
 C-1	フェンダーマーカークランプRH(マークII, クレスタ)	 D-9	ノックセンサー-No.1			
 D-1	フロントターンRH(マークII, クレスタ)	 D-11	サブスロットルバルブモーター			
 D-1	クリアランスランプRH	 D-11	スロットルポジションセンサー			
 D-3	ホーンRH	 D-10	マグネットクラッチ & ロックセンサー			
 D-2	外気温センサー	 D-9	オイルプレッシャースイッチ			
 C-1	フロントターンRH(チェイサー)	 D-7	インジェクター-No.1			
 D-2	ヘッドランプRH(HI)(チェイサー)	 D-9	サブスロットルポジションセンサー			
 D-1	フロントフォグランプRH(チェイサー)	 D-8	VVTノレノイド			
 B-1	オルタネーター	 C-7	イグニッションコイル No.1			
 A-2	オルタネーター	 A-7	イグニッションコイル No.2			
 A-1	フューエルポンプレジスター	 A-8	イグニッションコイル No.3			
 A-1	パワーステアリングレノイド	 D-8	ウォーターテンバラチャセンサーゲージ			
 D-3	ホーンLH	 D-8	水温センサー			
 D-3	ラジエーターファンモーターNo.1	 D-7	クラクションセンサー			
 D-4	クリアランスランプLH	 C-7	エアフロメーター			
 D-6	フロントターンLH(マークII, クレスタ)	 A-7	Oeセンサー			
 D-6	フェンダーマーカークランプLH(マークII, クレスタ)	 A-7	VSV(吸気切替)			
 D-6	サイドターンLH(マークII, クレスタ)	 D-11	バッテリー(+)			
 D-5	フロントフォグランプLH(チェイサー)	 C-12	スターター			
 C-6	フロントターンLH(チェイサー)	 C-12	バッテリー(-)			
 D-4	ヘッドランプLH(HI)	 A-4	プレッシャースイッチ(エアコン高低圧側スイッチ & エアコン中圧側スイッチ)			
 D-4	バッテリー(+)	 A-5	ABS & TRC アクチュエーター			
 B-6	J/C(No.2)	 A-5	ABS アクチュエーター			
 B-6	エンジンルーム R/B (ABS)	 B-6	J/C(No.2)			
 A-3	FL (ABS & グロー)	 C-6	オプションコネクター			
 A-3	FL (オルタ)	 C-6	ウォッシュモーター			
 A-4	FL (オルタ)	 D-4	ABS スピードセンサー-FR+LH			
 A-4	FL (オルタ)					
 A-1	プレーキレベルウォーニングスイッチ	 B-6	} エンジンルームメインワイヤ To J/B No.2			
 C-1	フロントフォグランプRH(マークII, クレスタ)	 B-6				
 C-1	ヘッドランプRH ASSY (Lo)	 B-6				
 D-1	ヘッドランプレベルアクチュエーター-RH	 C-6		} カウルワイヤ to J/B No.2		
 D-5	ヘッドランプLH ASSY (Lo)	 C-6				
 A-3	ラジエーターファンモーター-No.2	 C-6				
 D-5	ヘッドランプレベルアクチュエーター-LH					
 D-6	フロントフォグランプLH(マークII, クレスタ)					
 D-3	水温スイッチ(ラジエーターファン)	 D-2	エンジンルームメインワイヤ to エンジンルームワイヤNo.2			
 A-7	カムポジションセンサー	 A-2	フロントウインドウデフォッグスイッチワイヤ to エンジンルームメインワイヤ			
 A-8	インジェクター-No.6					
 A-11	インジェクター-No.5	 B-1	右フェンダーエプロンアース			
 B-7	ノックセンサー-No.2	 C-6	左フェンダーエプロンアース			
 D-12	スターター	 C-12	インテークマニホールドアース			
 A-11	ISCV					
 B-7	インジェクター-No.4					
 A-11	VSV(燃圧制御)					
 D-10	VSV(エアホ)					
 A-10	O/Dダイレクトクラッチスピードセンサー					
 A-8	ニュートラルスタートスイッチ					
 A-10	A/T スピードセンサー					
 A-10	ECTノレノイド					
 A-9	バックアップランプスイッチ					
 A-9	メータースピードセンサー(M/T)					
 B-12	ダイヤグノーシスコネクター					
 B-12	コンデンサー(ラジオ)					

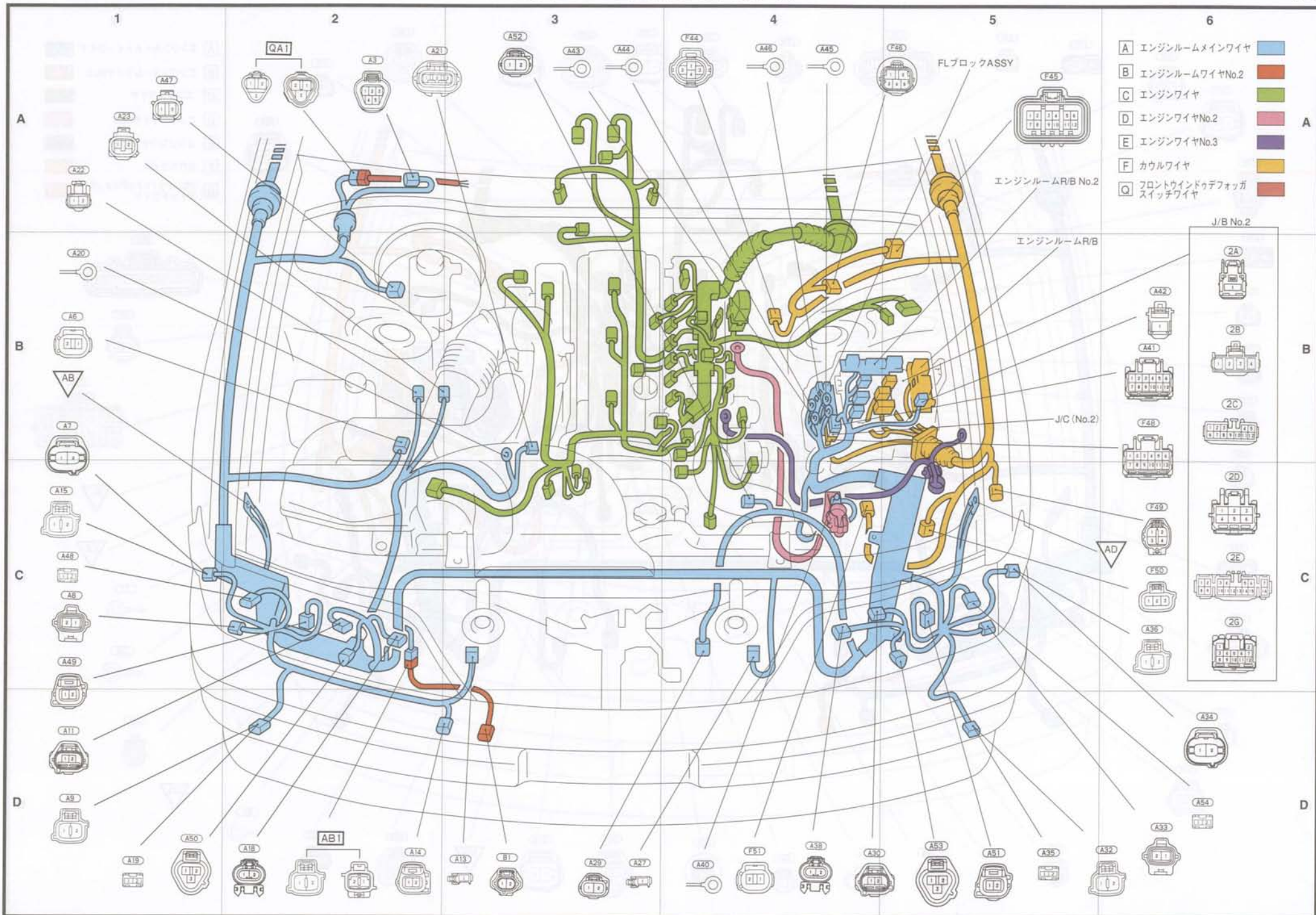

- A エンジンルームメインワイヤ
- B エンジンルームワイヤNo.2
- C エンジンワイヤ
- D エンジンワイヤNo.2
- E エンジンワイヤNo.3
- F カウルワイヤ
- Q フロントウインドウデフォグスイッチワイヤ

- 2A
- 2B
- 2C
- 2D
- 2E
- 2G

エンジンルーム (1JZ-GTE本体)

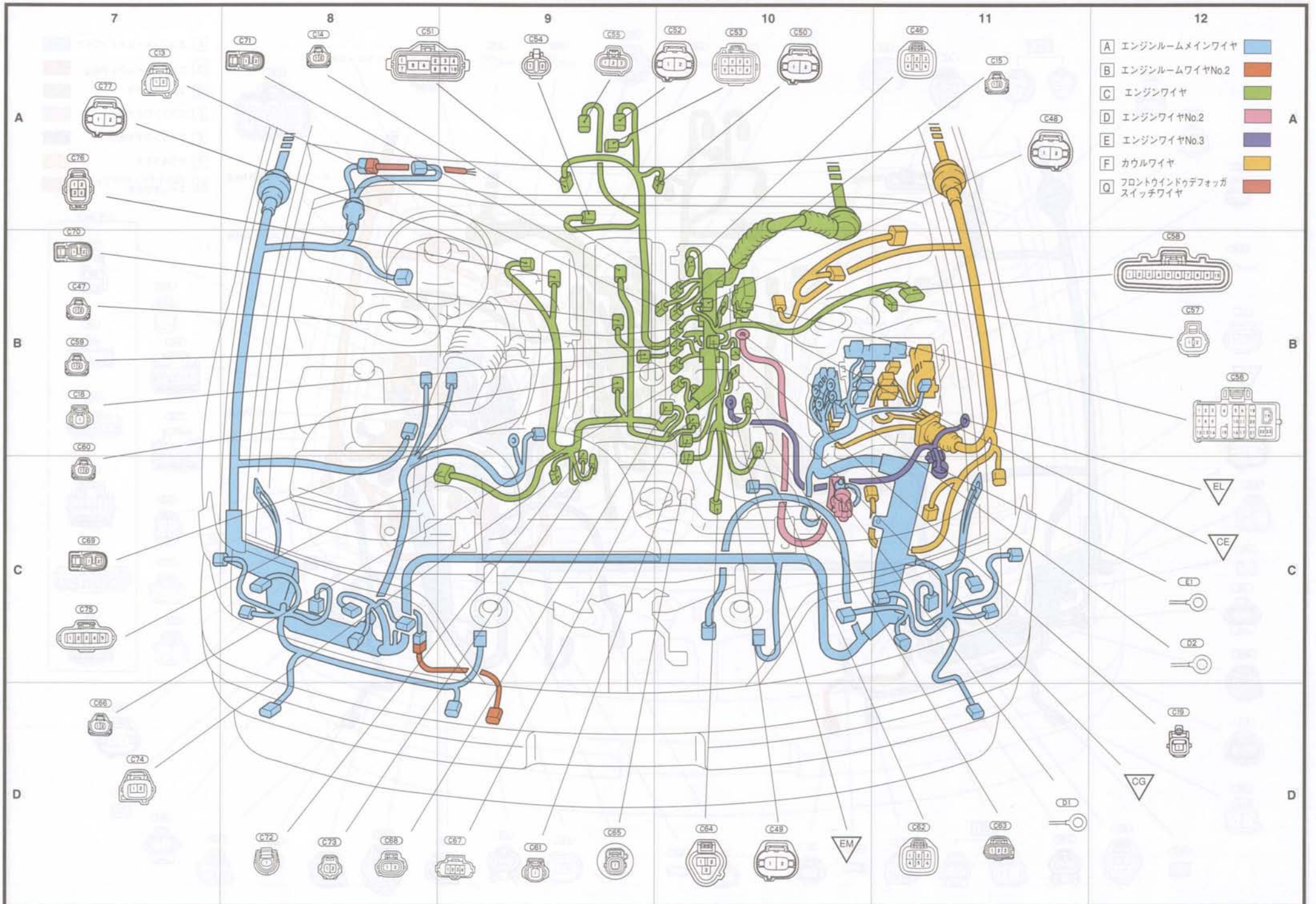

A 3	A-2	フロントワイパーモーター
A 4	A-1	クルーズコントロールアクチュエーター
A 5	A-1	アブゾーバーコントロールアクチュエーターFR・RH(スカイフック)
A 6	B-1	ABSスピードセンサーFR・RH
A 7	B-1	サイドターンRH(マークII, クレスタ)
A 8	D-1	フェンダーマーカークランプRH(マークII, クレスタ)
A 9	D-1	フロントターンRH(マークII, クレスタ)
A10	C-1	フロントフォグランプRH(マークII, クレスタ)
A11	D-1	クリアランスランプRH
A12	D-2	ヘッドランプRH(マークII, クレスタ)
A13	D-2	ホーンRH
A14	D-2	外気温センサー
A15	C-1	フロントターンRH(チェイサー)
A16	C-1	ヘッドランプRH ASSY (Lo) (チェイサー)
A18	D-1	ヘッドランプRH (Hi) (チェイサー)
A19	D-1	フロントフォグランプRH(チェイサー)
A20	D-3	オルタネーター
A21	D-3	オルタネーター
A22	B-1	フェUELポンプレジスター
A23	B-1	パワーステアリングソレノイド
A24	A-1	ABSアクチュエーター
A25	A-2	ABSアクチュエーター
A26	A-3	ABSアクチュエーター
A27	D-4	ホーンLH
A28	D-5	ヘッドランプLH(マークII, クレスタ)
A29	D-4	ラジエーターファンモーターNo.1
A30	D-6	クリアランスランプLH
A31	D-6	フロントフォグランプLH(マークII, クレスタ)
A32	D-5	フロントターンLH(マークII, クレスタ)
A33	D-6	フェンダーマーカークランプLH(マークII, クレスタ)
A34	C-6	サイドターンLH(マークII, クレスタ)
A35	D-5	フロントフォグランプLH(チェイサー)
A36	C-6	フロントターンLH(チェイサー)
A38	D-5	ヘッドランプLH (Hi) (チェイサー)
A39	D-6	ヘッドランプLH ASSY (Lo) (チェイサー)
A40	D-5	バッテリー (+)
A41	C-6	J/C (No.2)
A42	B-6	エンジンルーム R/B (ABS)
A43	D-4	FL (ABS & グロー)
A44	D-3	FL (オルタ)
A45	A-3	FL (オルタ)
A46	A-3	FL (オルタ)
B 1	D-3	水温スイッチ(ラジエーターファン)
C 7	A-10	O/D ダイレクトクラッチスピードセンサー
C 8	A-8	ニュートラルスタートスイッチ
C 9	A-10	A/T スピードセンサー
C10	A-9	ECTソレノイド
C11	A-10	バキュームセンサー
C12	A-10	VSV (エバポ)
C13	A-11	カムポジションセンサー
C14	A-9	インジェクターNo.6
C15	A-9	インジェクターNo.5
C16	A-11	VSV (可変吸気)
C17	C-12	パワーステアリング圧カススイッチ
C18	B-12	ノックセンサー No.2
C19	A-12	スターター
C20	A-10	インジェクターNo.4
C21	A-11	インジェクターNo.3
C22	A-7	スロットルポジションセンサー
C23	B-12	インジェクターNo.2
C24	D-10	インジェクターNo.1
C25	D-9	VVTソレノイド
C26	C-12	ダイアグノシスコネクター
C27	D-10	オイルプレッシャースイッチ
C28	D-11	水温センサー
C29	D-11	ノックセンサーNo.1
C30	D-11	ウォーターテンバラチャセンサーゲージ
C31	D-10	マグネットクラッチ & ロックセンサー
C32	D-8	イグニッションコイル No.1
C33	A-8	イグニッションコイル No.2
C34	A-7	イグニッションコイル No.3
C35	D-7	サブスロットルポジションセンサー
C36	B-7	ISCV
C37	A-7	サブスロットルバルブモーター
C38	A-8	O ₂ センサー
C39	D-8	クラッチポジションセンサー
C40	B-7	イグナイター
C41	C-7	吸気温センサー
C42	C-7	コンデンサー(ラジオ)
D 1	D-12	バッテリー (+)
D 2	B-12	スターター
E 1	C-12	バッテリー (-)
F44	A-3	プレッシャースイッチ(エアコン高低圧側スイッチ & エアコン中圧側スイッチ)
F45	A-5	ABS & TRC アクチュエーター (~'97.8)
F46	A-4	ABS アクチュエーター (~'97.8)
F47	A-5	アブゾーバーコントロールアクチュエーターFR・LH(スカイフック)
F48	D-4	J/C (No.2)
F49	C-6	オプションコネクター
F50	D-6	ウォッシャーモーター
F51	D-6	ABS スピードセンサーFR・LH
F53	B-6	エンジンルーム R/B (ABS)
2 A	A-6	エンジンルームメインワイヤ to J/B No.2
2 B	B-6	
2 C	B-6	
2 D	B-6	
2 E	C-6	カウルワイヤ to J/B No.2
2 G	C-6	
AB1	D-2	エンジンルームメインワイヤ to エンジンルームワイヤNo.2
QA1	A-1	フロントウインドワダフォッグスイッチワイヤ to エンジンルームメインワイヤ
FA1	B-6	カウルワイヤ to エンジンルームメインワイヤ
FT1	A-4	カウルワイヤ to エンジンルームリレーブロックASSY
FT2	A-4	

AA	B-1	右フェンダーエプロンアース
AB	B-1	右フェンダーエプロンアース
AC	B-1	右サスペンションタワーアース
AD	C-6	左フェンダーエプロンアース
CE	A-12	インテークマニホールドアース
CF	D-12	インテークマニホールドアース
EL	C-12	左フェンダーエプロンアース
EM	D-12	エンジンブロックアース

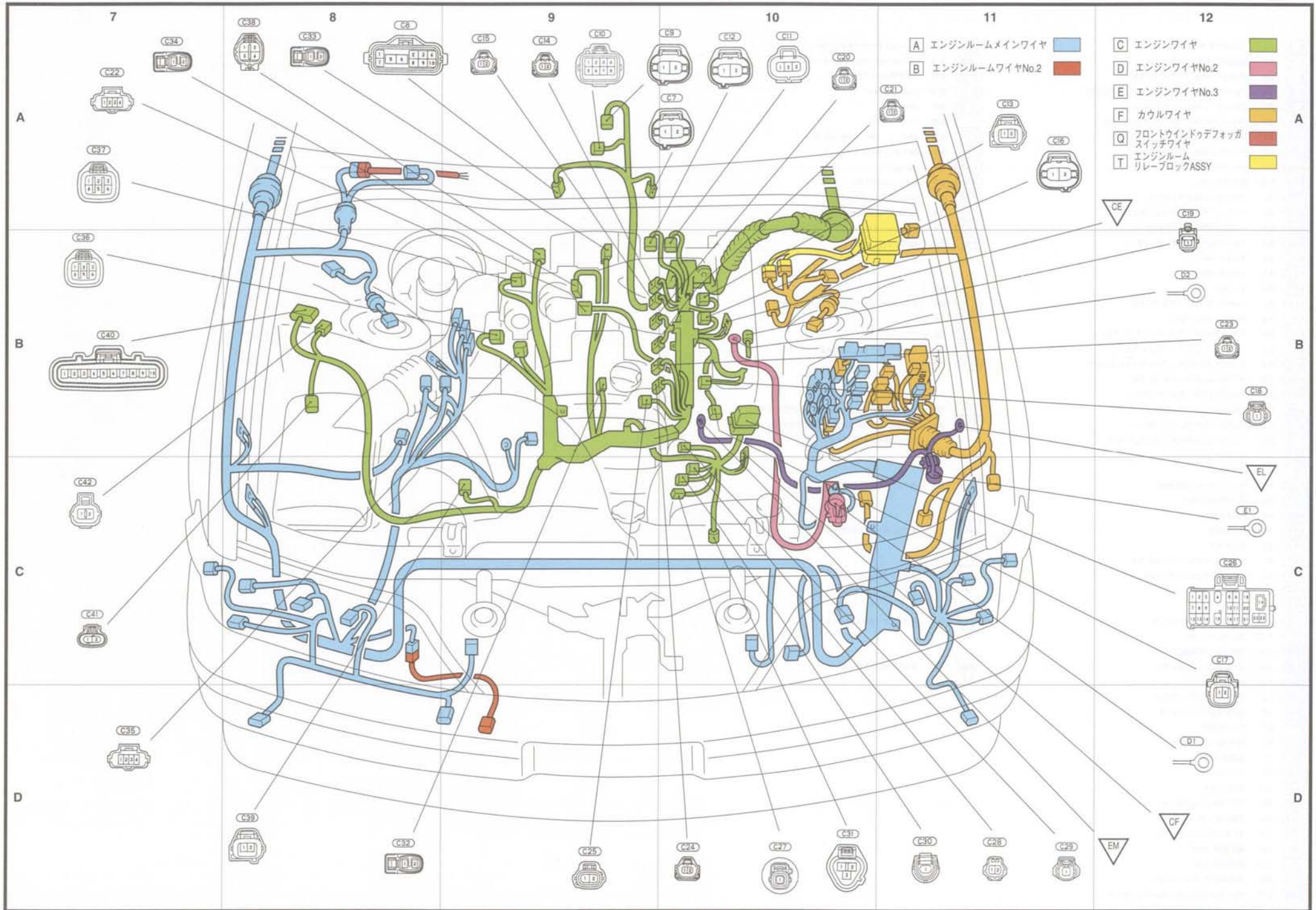

A 3	A-2	フロントワイパーモーター
A 6	A-1	ABSスピードセンサーFR・RH
A 7	C-1	サイドターンRH (マークII, クレスタ)
A 8	D-1	フェンダーマーカークランプRH (マークII, クレスタ)
A 9	D-1	フロントターンRH (マークII, クレスタ)
A10	C-1	フロントフォグランプRH (マークII, クレスタ)
A11	D-1	クリアランスランプRH
A12	D-2	ヘッドランプRH (マークII, クレスタ)
A13	D-3	ホーンRH
A14	D-2	外気温センサー
A15	C-1	フロントターンRH (チェイサー)
A16	B-1	ヘッドランプRH ASSY (Lo) (チェイサー)
A18	D-2	ヘッドランプRH (Hi) (チェイサー)
A19	D-1	フロントフォグランプRH (チェイサー)
A20	A-3	オルタネーター
A21	A-3	オルタネーター
A27	D-4	ホーンLH
A28	D-4	ヘッドランプLH (マークII, クレスタ)
A30	D-5	クリアランスランプLH
A31	D-6	フロントフォグランプLH (マークII, クレスタ)
A32	D-6	フロントターンLH (マークII, クレスタ)
A33	D-6	フェンダーマーカークランプLH (マークII, クレスタ)
A34	C-6	サイドターンLH (マークII, クレスタ)
A35	D-5	フロントフォグランプLH (チェイサー)
A36	C-6	フロントターンLH (チェイサー)
A38	D-4	ヘッドランプLH (Hi) (チェイサー)
A39	D-6	ヘッドランプLH ASSY (Lo) (チェイサー)
A40	D-4	バッテリー (+)
A41	B-6	J/C (No.2)
A42	B-6	エンジンルーム R/B (ABS)
A43	D-3	FL (ABS & グロー)
A44	A-4	FL (オルタ)
A45	A-4	FL (オルタ)
A46	D-3	FL (オルタ)
A47	A-1	ブレーキレベルウォーニングスイッチ
A57	A-1	バキュームウォーニングスイッチ
A58	B-1	吸気温度センサー
A59	A-3	マグネットクラッチ
C136	A-11	フューエルフィルタースイッチ
C137	A-10	フューエルヒーター
C138	A-10	VSV No.1 (吸気絞り)
C139	A-11	ターボプレッシャーセンサー
C140	A-9	O/Dレレノイド
C141	A-9	ニュートラルスタートスイッチ
C142	B-7	オイルプレッシャースイッチ
C143	B-7	VSV (EGR)
C144	B-7	VSV No.2 (吸気絞り)
C145	A-7	水温センサー
C146	D-8	スターター
C147	C-7	グロープラグ
C148	D-9	クランクポジションセンサー
C149	D-8	電磁スピル弁
C150	D-9	タイマーコントロールバルブ
C151	D-9	補正抵抗 (VRP)
C152	D-10	補正抵抗 (VRT)
C153	B-12	スロットルポジションセンサー
C154	D-11	ディーゼルエンジンレボリューションセンサー
C155	D-11	フューエルテンバラチャセンサー
C156	D-10	ウォーターテンバラチャセンサーゲージ
C158	A-12	ダイアグノシスコネクター
D 1	D-12	バッテリー (+)
D 2	A-10	スターター
E 1	C-12	バッテリー (-)
F45	A-5	ABS & TRC アクチュエーター
F46	A-5	ABSアクチュエーター
F48	D-3	J/C (No.2)
F49	B-6	オプションコネクター
F50	C-6	ウォッシュャーモーター
F51	D-5	ABSスピードセンサーFR・LH
F62	A-4	プレッシャースイッチ (エアコン高低圧側スイッチ)
F63	A-5	ABSアクチュエーター
2 A	A-6	エンジンルームメインワイヤ to J/B No.2
2 B	B-6	
2 C	B-6	
2 D	B-6	カウルワイヤ to J/B No.2
2 E	C-6	
2 G	C-6	
CA1	B-12	エンジンワイヤ to エンジンルームメインワイヤ
QA1	A-1	フロントウインドウデフォッグスイッチワイヤ to エンジンルームメインワイヤ
AB	B-1	右フェンダーエプロンアース
AD	C-6	左フェンダーエプロンアース
CK	A-7	エンジンブロックアース
EL	C-12	左フェンダーエプロンアース
EM	D-11	エンジンブロックアース

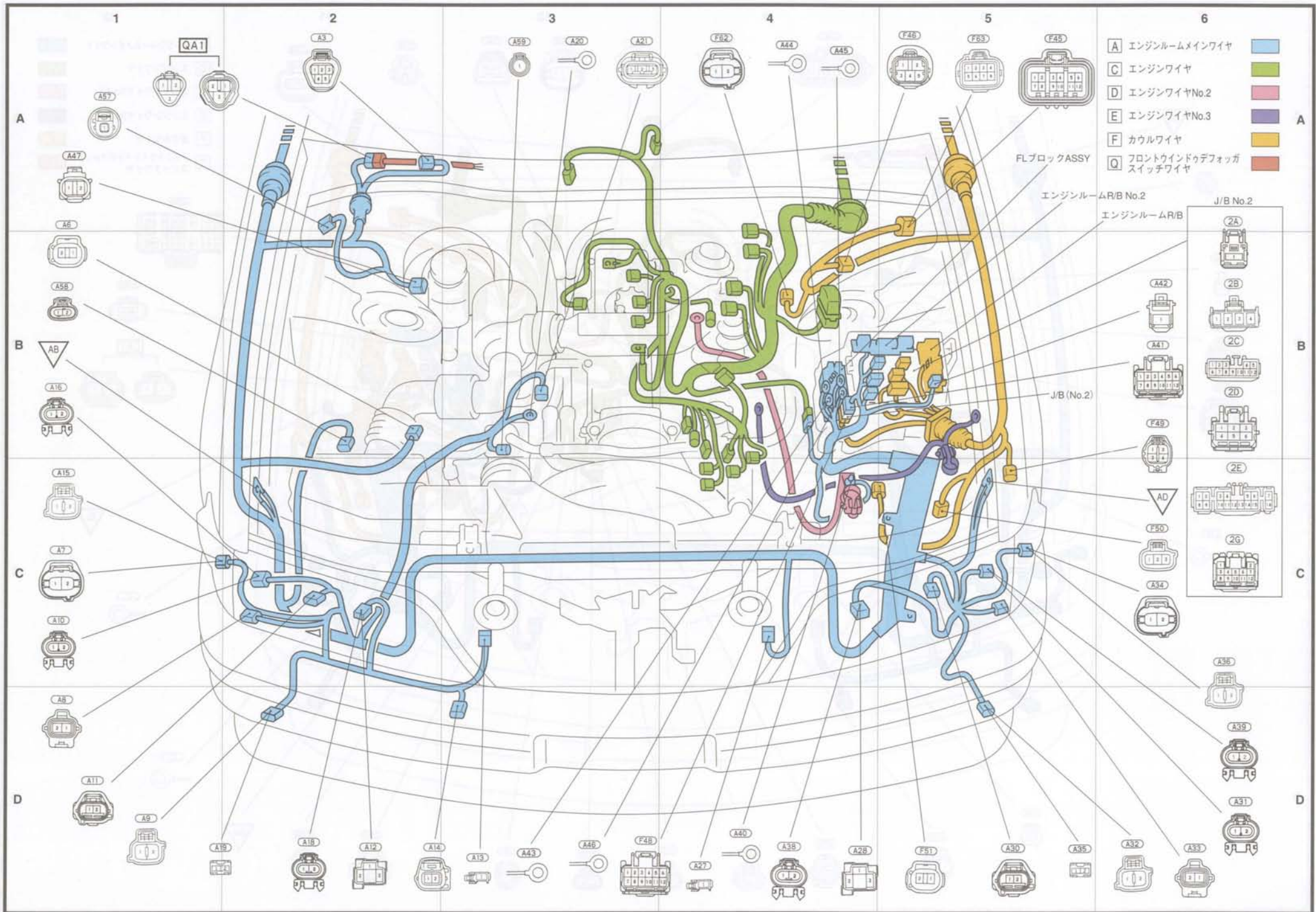

エンジンルーム (2L-TE本体)

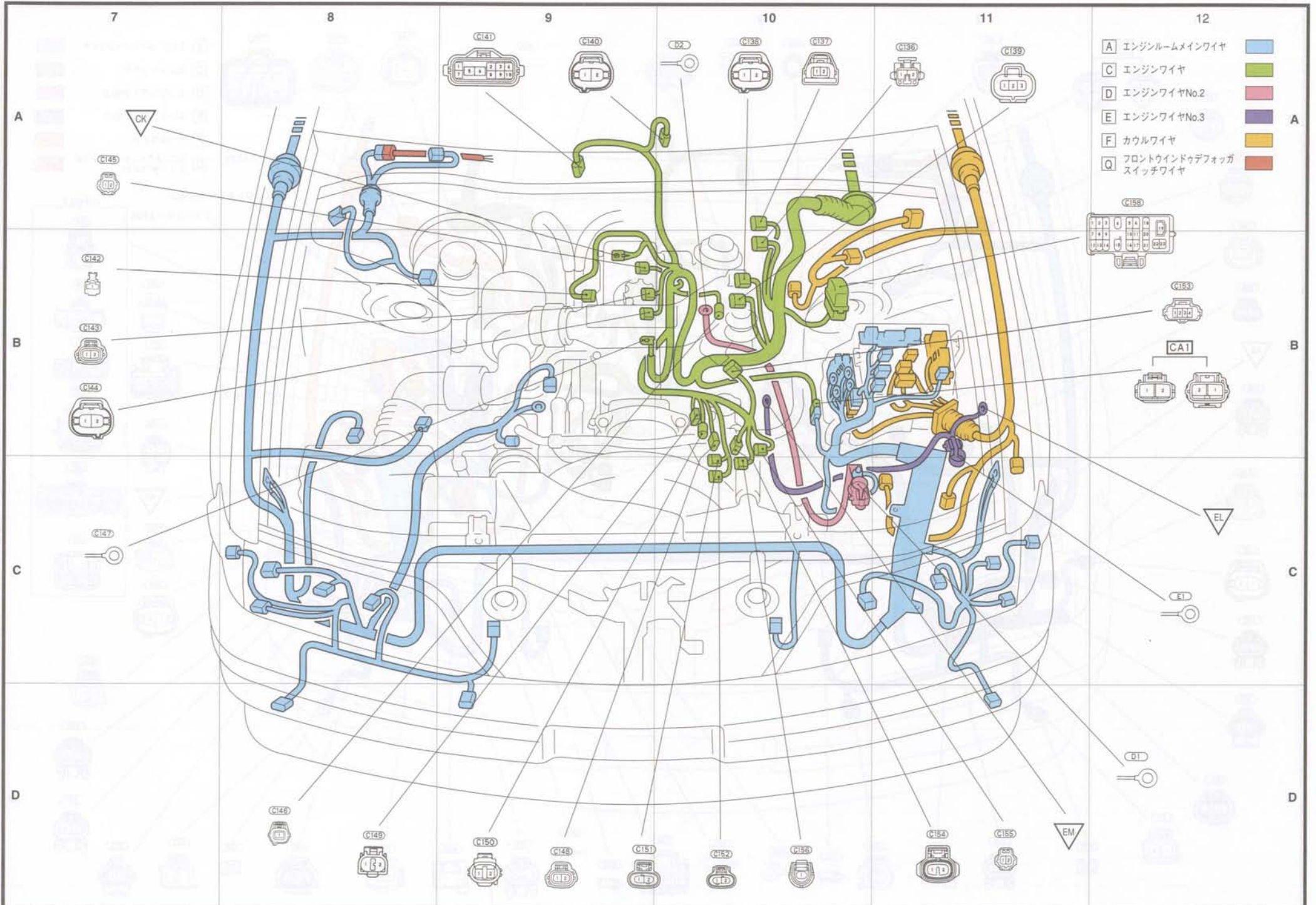

- A 3 A-2 フロントワイパーモーター
- A 6 B-1 ABSスピードセンサーFR・RH
- A11 D-1 クリアランスランプRH
- A13 D-3 ホーンRH
- A14 D-3 外気温センサー
- A15 C-1 フロントターンRH (チェイサー)
- A16 C-1 ヘッドランプRH ASSY (Lo) (チェイサー)
- A18 D-2 ヘッドランプRH (Hi) (チェイサー)
- A19 D-1 フロントフォグランプLH (チェイサー)
- A20 D-10 オルタネーター
- A21 D-11 オルタネーター
- A27 D-4 ホーンLH
- A30 D-6 クリアランスランプLH
- A35 D-5 フロントフォグランプLH (チェイサー)
- A36 D-6 フロントターンLH (チェイサー)
- A38 D-5 ヘッドランプLH (Hi) (チェイサー)
- A39 D-6 ヘッドランプLH ASSY (Lo) (チェイサー)
- A40 D-4 バッテリー (+)
- A41 B-6 J/C (No.2)
- A42 B-6 エンジンルームR/B (ABS)
- A43 D-3 FL (ABS & グロー)
- A44 A-4 FL (オルタ)
- A45 A-5 FL (オルタ)
- A46 A-4 FL (オルタ)
- A47 A-1 プレーキウオーニングスイッチ
- A58 B-1 吸気温度センサー
- A60 B-1 VSV (エバポ)
- A61 D-2 ラジエーターファンモーター
- A62 D-4 コンデンサーファンモーター
- C158 B-7 ダイアグノシスコネクター
- C160 B-12 イグナイターNo.2
- C161 D-8 イグナイターNo.1
- C162 A-10 コンデンサー (ラジオ)
- C163 A-11 O₂ センサー
- C164 A-7 水温センサー
- C165 A-10 オイルプレッシャースイッチ
- C166 A-9 O/Dソレノイド
- C167 A-9 ニュートラルスタートスイッチ
- C168 A-8 バキュームセンサー
- C169 A-7 インジェクターNo.4
- C170 B-7 インジェクターNo.3
- C171 C-7 インジェクターNo.2
- C172 C-7 インジェクターNo.1
- C173 D-7 スロットルポジションセンサー
- C174 C-7 アイドルスピードコントロールバルブ
- C175 D-8 ノックセンサーNo.1
- C176 D-11 クランクポジションセンサー
- D 1 D-12 バッテリー (+)
- D 2 A-11 スターター
- D 3 B-12 スターター
- D 4 D-10 マグネットクラッチ & ロックセンサー
- E 1 C-12 バッテリー (-)
- F44 A-4 プレッシャースイッチ (エアコン高低圧側スイッチ & エアコン中圧側スイッチ)
- F46 A-5 ABSアクチュエーター
- F48 D-4 J/C (No.2)
- F49 B-6 オプションコネクター
- F50 C-6 ウォッシャーモーター

- F51 D-5 ABSスピードセンサーFR・LH
- F63 A-5 ABSアクチュエーター
- 2 A B-6
- 2 B B-6
- 2 C B-6
- 2 D C-6
- 2 E C-6
- 2 G C-6
- DA2 A-3 エンジンワイヤNo.2 to エンジンルームメインワイヤ
- QA1 A-1 フロントウインドウデフォッグスイッチワイヤ to エンジンルームメインワイヤ

- AB C-1 右フェンダーエプロンアース
- AD C-6 左フェンダーエプロンアース
- CU D-9 オルタネーターブラケットアース
- CV B-7 エンジンブロックアース
- EL C-12 左フェンダーアース
- EM D-9 エンジンブロックアース

エンジンルーム (4S-FE周り)

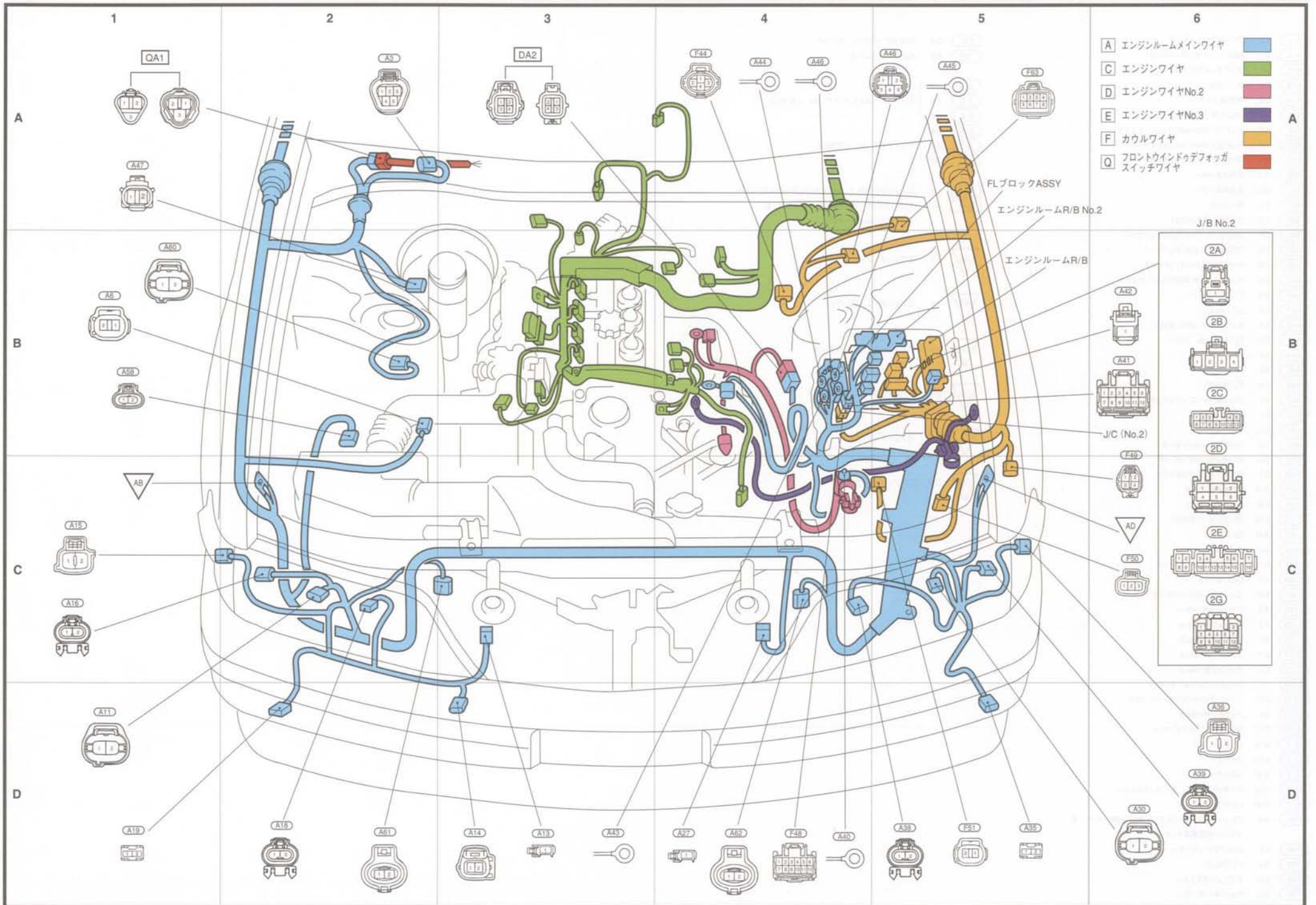

- A エンジンルームメインワイヤ
- C エンジンワイヤ
- D エンジンワイヤNo.2
- E エンジンワイヤNo.3
- F カウルワイヤ
- Q フロントウィンドウデフォグスイッチワイヤ

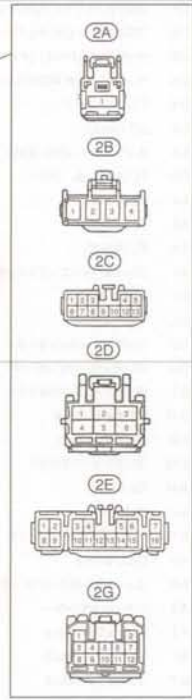

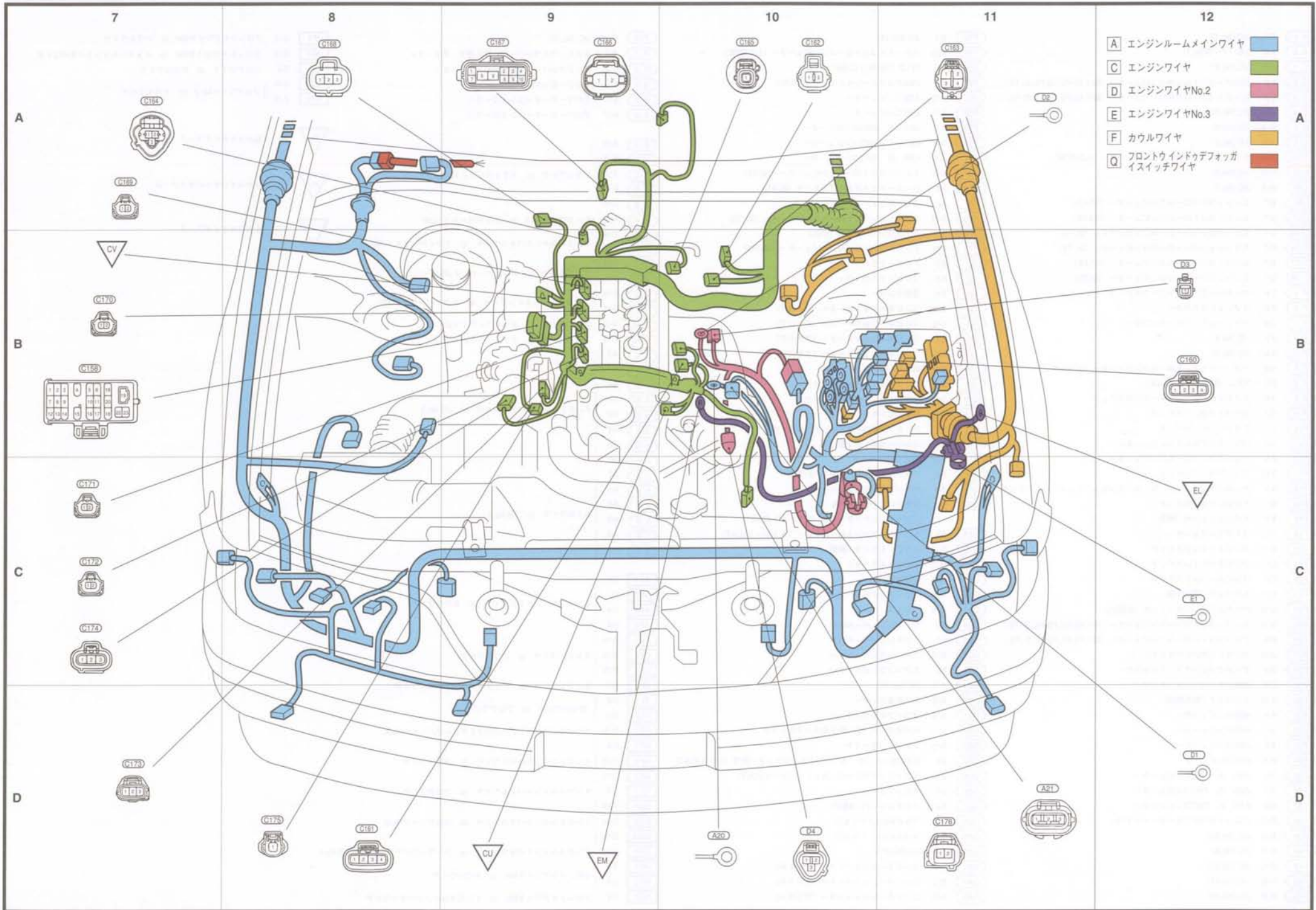

A 1	B-6	J/C (No.1)	F52	C-1	J/C (No.14)	F43	B-18	J/C (No.13)	IF1	D-13	フロントドアワイヤRH to カウルワイヤ
A 2	A-6	J/C (アースNo.1)	F54	A-13	スロットルコントロールコンピューター (1JZ-GTE)	R 1	A-7	エアミックスダンパー切り替え用サーボモーター	IG1	C-13	フロントドアワイヤRH to インストルメントパネルワイヤ
C 1	C-13	J/C (No.3)	F55	B-6	DLC3 (1G-FE,1JZ-GE)	R 2	C-12	モードダンパー切り替え用サーボモーター	LF1	D-5	フロアワイヤ to カウルワイヤ
C 2	C-7	エンジンコントロールコンピューター (除く4S-FE,1G-FE,2L-TE)	F56	D-7	ABSデセラレーションセンサー (4WD)	S 1	A-18	ブロワーモーター	MF1	D-17	フロアワイヤNo.2 to カウルワイヤ
C 3	C-7	エンジンコントロールコンピューター (除く4S-FE,1G-FE,2L-TE)	F57	A-13	ABSコンピューター	S 2	A-17	ブロワーモーターコントローラー	MF2	D-16	フロアワイヤNo.2 to カウルワイヤ
C 4	B-7	J/C (No.4)	F58	A-13	ABSコンピューター	S 3	A-17	ブロワーモーターコントローラー			
C 5	A-14	J/C (No.5)	F59	A-14	ABS & 4WDコンピューター						
C 6	A-15	J/C (No.6)	F60	A-13	ABS & 4WDコンピューター	F A	B-18				
C43	A-14	スロットルコントロールコンピューター (1JZ-GTE)	F61	A-13	ABS & 4WDコンピューター	F B	B-18				
C44	A-14	J/C (No.6)	F64	A-11	エンジンコントロールコンピューター (1G-FE)	F C	C-18	カウルワイヤ to ドライバーサイドJ/B			
C45	A-15	J/C (No.6)	F66	B-6	ヒーターアイドルアップスイッチ (2L-TE)	F D	C-18				
C86	B-7	エンジンコントロールコンピューター (1G-FE)	F67	A-3	ブレーキウォーニングリレー	F E	C-18				
C87	C-7	エンジンコントロールコンピューター (1G-FE)	F68	D-10	エミッションコントロールコンピューター (2L-TE)	F F	C-18	ルーフワイヤNo.1 to ドライバーサイドJ/B			
C134	C-7	エミッションコントロールコンピューター (2L-TE)	F70	B-1	ステアリングセンサー (VSC)	F G	C-18				
C135	D-7	エミッションコントロールコンピューター (2L-TE)	F72	C-10	エンジンコントロールコンピューター (4S-FE)	F H	C-18	インストルメントパネルワイヤ to ドライバーサイドJ/B			
C177	B-7	エンジンコントロールコンピューター (4S-FE)	G 1	C-1	アウターミラースイッチ	F I	D-18	フロアワイヤ to ドライバーサイドJ/B			
C178	D-7	エンジンコントロールコンピューター (4S-FE)	G 2	A-5	コンライトスキャナー	F J	D-18				
F 1	D-6	マルチレックスネットワークボデーコンピューター	G 3	A-4	日射センサー	F K	D-18	エンジンルームメインワイヤ to ドライバーサイドJ/B			
F 2	D-6	オプションコネクタ	G 4	B-12	コンピネーションメーター (アナログ)	F L	D-18				
F 3	C-4	バキュームインジェクターブザー	G 5	A-12	コンピネーションメーター (アナログ)	F M	D-18	カウルワイヤ to ドライバーサイドJ/B			
F 4	A-5	J/C (No.8)	G 6	A-11	コンピネーションメーター (アナログ)	F N	D-18	フロアワイヤ to ドライバーサイドJ/B			
F 5	A-4	J/C (No.9)	G 7	A-11	コンピネーションメーター (アナログ)	3 A	A-7				
F 6	A-6	アブソルバーコントロールコンピューター (スカイフック)	G 8	D-12	内気センサー	3 B	A-7				
F 7	D-1	TDCL (除く1G-FE,1JZ-GE)	G 9	D-12	ヘッドランプレベルスイッチ	3 C	A-8				
F 8	B-6	タイヤプレッシャーウォーニングスイッチ	G10	D-12	エアビュリファイヤースイッチ	3 D	A-8	インストルメントパネルワイヤ to J/B No.3			
F 9	C-1	リヤフォグランプスイッチ	G11	D-10	排気温センサー	3 E	A-8				
F10	C-1	ミラーヒータースイッチ	G12	D-8	パーキングブレーキスイッチ (レバー式)	3 F	A-9				
F11	A-4	パワーステアリングコンピューター	G13	D-8	コンソールボックスランプ	3 G	A-9				
F12	A-5	クルーズコントロールコンピューター	G14	D-9	TRC OFFスイッチ	3 H	A-2				
F13	B-12	ストップランプスイッチ	G15	D-9	パターンセレクトスイッチ (ETCS)	5 A	A-2				
F14	A-1	キーロックソレノイド & キーアンロックウォーニングスイッチ	G16	D-9	パターンセレクトスイッチ (ECT)	5 B	A-2				
F15	B-1	イグニッションスイッチ	G17	D-8	Q/Dメインスイッチ & シフトインジェクター照明 (ストレート式A/T)	5 C	A-3	カウルワイヤ to J/B No.5			
F16	B-1	イグニッションキー照明	G18	D-9	シフトロックコントロールリレー (ストレート式A/T)	5 D	A-3				
F19	B-1	ステアリングセンサー	G19	D-10	シガレットライター照明	5 E	A-3				
F20	B-1	コンピネーションスイッチ	G20	D-10	シガレットライター	5 F	A-3				
F21	B-1	コンピネーションスイッチ	G21	D-10	灰皿照明						
F22	C-1	コンピネーションスイッチ	G22	A-10	ハザードスイッチ	AF1	C-6				
F23	C-1	エアバッグ (運転席側)	G23	A-10	クロック	AF2	D-1	エンジンルームメインワイヤ to カウルワイヤ			
F24	C-12	パーキングブレーキスイッチ (足踏式)	G24	B-7	ラジオレシーバーASSY	AF3	C-6				
F25	D-11	エンジンコントロールコンピューター (除く4S-FE,1G-FE,2L-TE)	G25	A-7	ラジオレシーバーASSY	AF4	D-2				
F26	D-9	エンジンコントロールコンピューター (除く4S-FE,1G-FE,2L-TE)	G26	D-11	エアコンコンピューター	CF1	D-15				
F27	D-10	センターエアバッグセンサー	G27	B-7	エアコンコンピューター	CF2	D-15	エンジンワイヤ to カウルワイヤ			
F28	D-9	ディテクションクラッシュセンサー	G28	A-15	J/C (No.15)	CF3	B-18				
F29	D-8	ABSデセラレーションセンサー	G30	A-18	エアボ後センサー	CG1	D-7	エンジンワイヤ to インストルメントパネルワイヤ			
F30	A-15	エアバッグ (助手席側)	G31	A-15	グローブボックスランプ	FL1	D-3	カウルワイヤ to フロアワイヤ			
F31	A-5	ABSコンピューター	G32	A-15	内外気ダンパー切り替え用サーボモーター	FL2	D-4				
F32	A-1	ABSコンピューター	G33	B-13	エアビュリファイヤー	FS1	A-16	カウルワイヤ to クーラーワイヤリングハーネスNo.2			
F33	A-2	ABSコンピューター	G34	D-8	D-3切替スイッチ & シフトインジェクター照明 (ゲート式A/T)	GF1	D-6				
F34	A-3	ABSコンピューター	G35	D-9	シフトロックコントロールリレー (ゲート式A/T)	GF2	C-12	インストルメントパネルワイヤ to カウルワイヤ			
F35	A-1	ABS & TRCコンピューター	G36	A-7	スインググリル	GF3	C-13				
F36	A-1	ABS & TRCコンピューター	G37	B-7	ラジオレシーバーASSY	GL1	D-4	インストルメントパネルワイヤ to フロアワイヤ			
F37	A-6	ABS & TRCコンピューター	G38	B-7	マルチAVステーション	GM1	D-14				
F38	B-13	スロットルバルブモータードライバー	G39	D-12	マルチAVステーション	GM2	D-14	インストルメントパネルワイヤ to フロアワイヤNo.2			
F39	B-13	J/C (No.10)	G40	A-14	J/C (No.21)	GM3	D-14				
F40	B-13	J/C (No.3)	G41	C-12	コンピネーションメーター (デジタル)	GR1	A-17	インストルメントパネルワイヤ to クーラーワイヤリングハーネスNo.1			
F41	D-15	J/C (No.11)	G42	B-12	コンピネーションメーター (デジタル)	HF1	D-5	フロントドアワイヤRH to カウルワイヤ			
F42	D-15	J/C (No.12)	G43	A-12	コンピネーションメーター (デジタル)	HF2	D-3				
F43	B-18	J/C (No.13)				HG1	D-2	フロントドアワイヤRH to インストルメントパネルワイヤ			

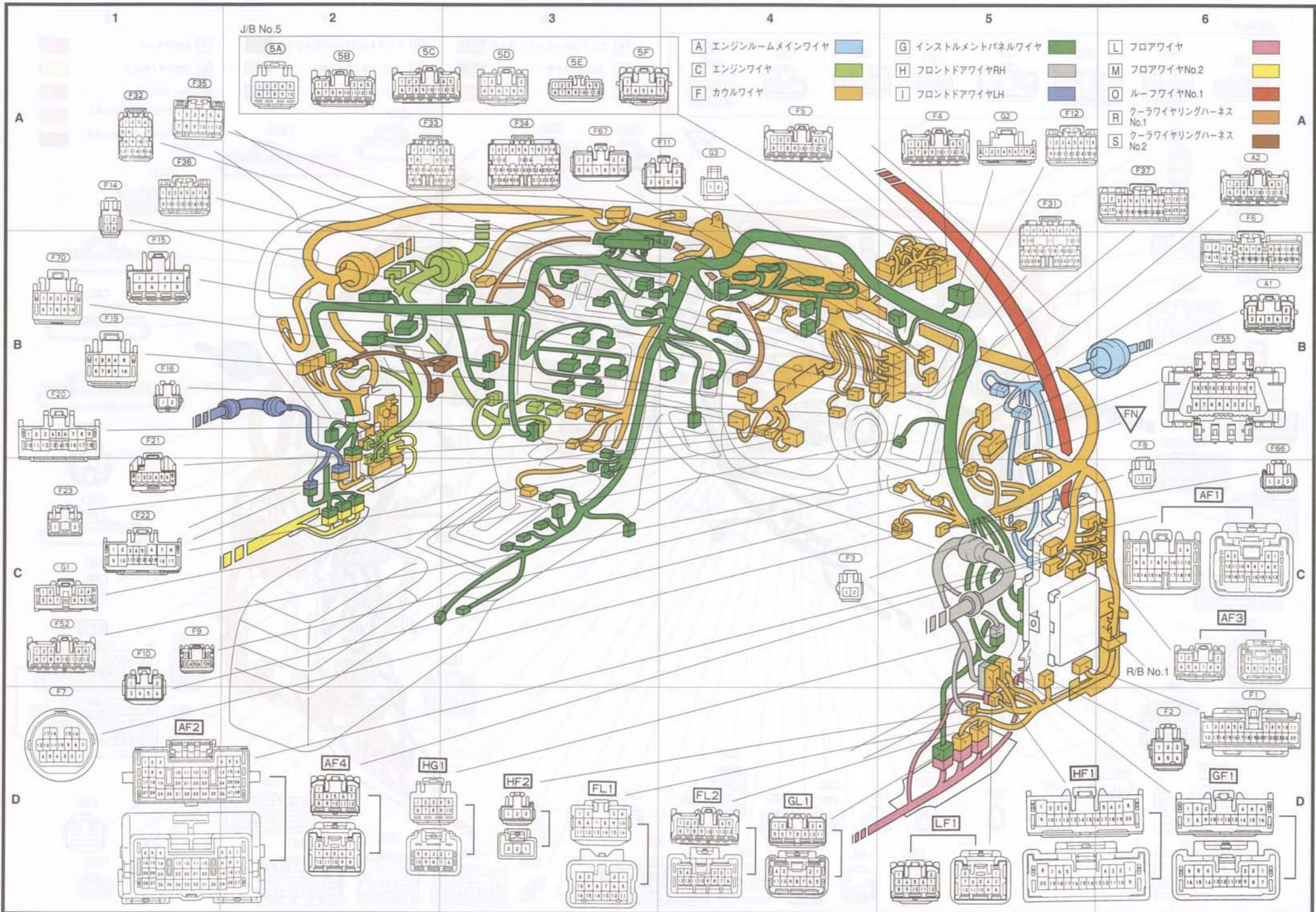

インストルメントパネル (中央)

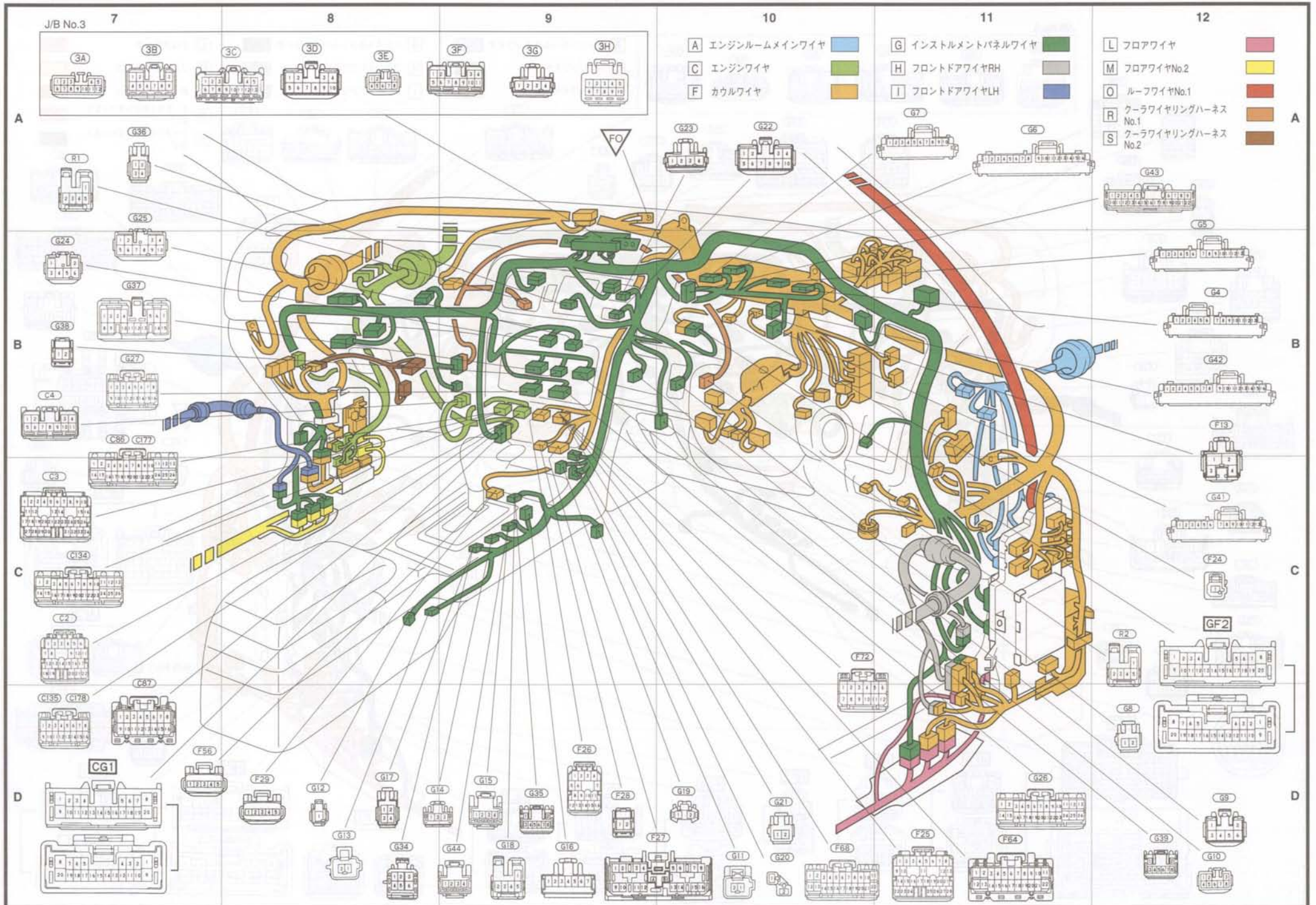

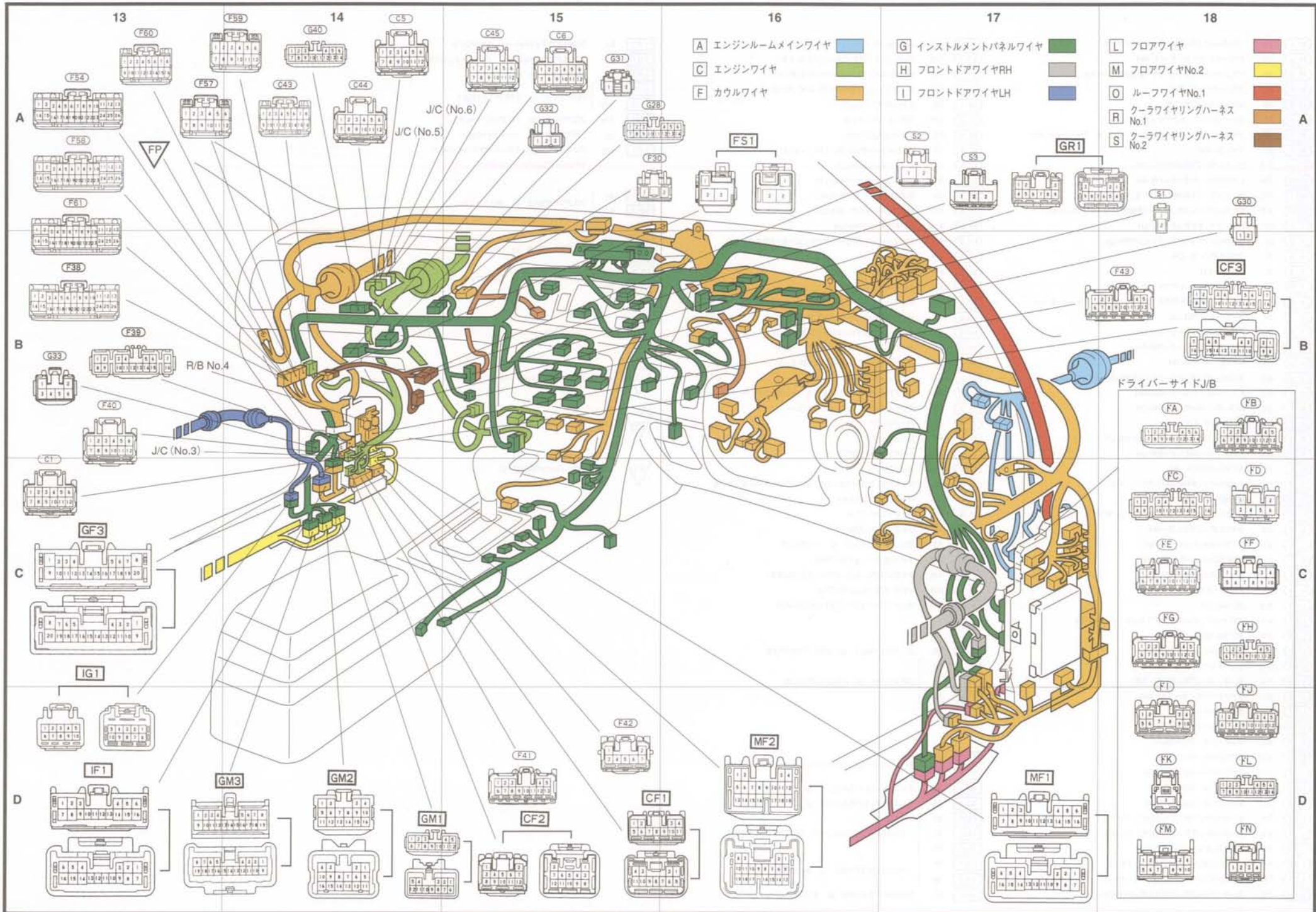

H 1	A9	マルチレックスネットワークマスタースイッチ
H 2	A10	パワーウィンドウモーターFR・RH
H 3	A9	ドアコントロールスイッチ(キー連動用)(クレスタ)
H 4	A7	フロントスピーカーRH
H 5	A8	J/C(No.16)(クレスタ)
H 6	A8	リモートコントロールアクチュエーターRH
H 7	A8	リモートコントロールアクチュエーターRH & ミラーヒーターRH
H 8	A9	ツイーターRH
H 9	C12	カーテシランプFR・RH(クレスタ)
H10	C12	ドアコントロールモーターFR・RH
H11	D12	カーテシランプFR・RH(マークII,チェイサー)
H12	A10	ドアコントロールスイッチ(キー連動用)(マークII,チェイサー)
I 1	B7	パワーウィンドウモーターFR・LH
I 2	B7	マルチレックスネットワークスイッチFR・LH
I 3	B7	フロントスピーカーLH
I 4	B7	ツイーターLH
I 5	B7	リモートコントロールアクチュエーターLH
I 6	B7	リモートコントロールアクチュエーターLH & ミラーヒーターLH
I 7	D7	カーテシランプFR・LH
I 8	D7	ドアコントロールモーターFR・LH
J 1	B12	パワーウィンドウモーターRR・RH
J 2	B12	リヤスピーカーRR・RH
J 3	A11	マルチレックスネットワークスイッチRR・RH
J 4	B12	ドアコントロールモーターRR・RH
K 1	D11	パワーウィンドウモーターRR・LH
K 2	D10	リヤスピーカーLH
K 3	D11	マルチレックスネットワークスイッチRR・LH
K 4	D10	ドアコントロールモーターRR・LH
L 1	A7	エアバッグRH(シート)
L 2	A7	バックルスイッチFR・RH(パワシートなし)
L 3	D11	排気温センサー
L 4	B12	カーテシスイッチFR・RH(クレスタ)(~97.8)
L 5	C12	サイドエアバッグセンサーRH
L 6	A13	ラップベルトソレノイドFR・RH
L 7	A14	ABSスピードセンサーRR・RH
L 8	A14	カーテシスイッチRR・RH
L 9	A15	J/C(アース No.2)
L10	A16	J/C(No.17)
L11	A16	アブソルバーコントロールアクチュエーターRR・RH
L12	A16	J/C(No.18)
L13	D16	フェUELポンプ
L14	D15	フェUELセンサーゲージ
L15	A14	センターストップランプ(バルブ式)
L16	D13	リヤワイパーモーター & リレー
L17	D14	ラゲージルームランプ
L18	A17	ランプフェイリアセンサー
L19	B17	ラゲージオープナーリレー
L20	A17	ドアコントロールレシーバー
L21	B18	リヤコンビネーションランプRH
L22	C18	ラゲージルームランプLH
L23	D17	リヤコンビネーションランプLH
L24	D16	センターストップランプ(LED式)(マークII)
L24	B18	センターストップランプ(LED式)(クレスタ)
L25	D16	ノイズフィルター(ストップランプ)
L26	A18	ライセンスプレートランプLH(チェイサー)
L27	B18	ライセンスプレートランプRH(チェイサー)
L28	D17	センターストップランプ(LED式)(チェイサー)
L29	A15	J/C(No.19)
L30	C18	ラゲージオープナーソレノイド(クレスタ)
L31	C12	カーテシスイッチFR・RH(マークII,チェイサー)
L32	C12	カーテシスイッチFR・RH(クレスタ)(97.8~)
M 1	D9	ステレオパワーアンプ
M 2	D10	ステレオパワーアンプ
M 3	C7	エアバッグLH(シート)
M 4	C7	バックルスイッチLH(クレスタ)(~97.8)
M 5	C7	カーテシスイッチFR・LH
M 6	D9	ラップベルトソレノイドFR・LH
M 7	D8	サイドエアバッグセンサーLH
M 8	B13	ABSスピードセンサーRR・LH
M 9	B13	カーテシスイッチRR・LH
M10	B13	アブソルバーコントロールアクチュエーターRR・LH
M11	A14	ウーハスピーカー
M12	D14	ヨーレートセンサー
M13	D15	ナビゲーションコンピューター
M14	D15	ナビゲーションコンピューター
M15	C7	バックルスイッチLH(マークII,チェイサー)
M16	C7	カーテシスイッチFR・LH(マークII,チェイサー)
M17	C7	カーテシスイッチFR・LH(クレスタ)(97.8~)
M18	C7	バックルスイッチLH(クレスタ)(97.8~)
O 1	A4	パニチーランプRH
O 2	A3	スライディングブルーフスイッチ & マップランプ(マークII,チェイサー)
O 3	A2	スライディングブルーフロントロールリレー
O 4	A2	パニチーランプLH
O 5	A4	ルームランプ
O 6	B5	ノイズフィルター(デフォッガー)
O 7	A3	マップランプ
O 8	A2	スライディングブルーフスイッチ & フロントルームランプ & マップランプ(クレスタ)
O 9	A3	リヤルームランプLH
O10	A4	リヤルームランプRH
O11	A3	フロントルームランプ & マップランプ
P 1	B18	リヤコンビネーションランプRH
P 2	D18	ライセンスプレートランプ(マークII,クレスタ)
P 3	D16	リヤコンビネーションランプLH
P 4	D18	ラゲージルームランプスイッチ(クレスタ)
F F	A5	ルーフワイヤNo.1 to ドライバーサイドJ/B
F I	A5	フロアワイヤ to ドライバーサイドJ/B
F J	A6	
F N	A6	
FL1	D5	カウルワイヤ to フロアワイヤ
FL2	C6	
GF3	C1	インストルメントパネルワイヤ to カウルワイヤ
GL1	D6	インストルメントパネルワイヤ to フロアワイヤ
GM1	D1	インストルメントパネルワイヤ to フロアワイヤ No.2
GM2	D2	
GM3	D3	
HF1	A1	フロントドアワイヤRH to カウルワイヤ
HF2	B6	
HG1	D5	フロントドアワイヤRH to インストルメントパネルワイヤ

IF1	C1	フロントドアワイヤLH to カウルワイヤ
IG1	D4	フロントドアワイヤLH to インストルメントパネルワイヤ
LF1	B6	フロアワイヤ to カウルワイヤ
LJ1	A11	フロアワイヤ to リヤドアワイヤNo.1
LJ2	A10	
LM1	C13	フロアワイヤ to フロアワイヤ No.2
LN1	A7	フロアワイヤ to シートワイヤNo.1
LP1	B18	フロアワイヤ to トランクパネルワイヤNo.1 (ラゲージコンパートメントドア)

MF1	A1	フロアワイヤNo.2 to カウルワイヤ
MF2	B1	

MK1	D7	フロアワイヤNo.2 to リヤドアワイヤNo.2
MK2	D8	
ML1	C13	フロアワイヤNo.2 to フロアワイヤ
ML2	D13	

LG	D12	フロアクロムエンバーアース
-----------	-----	---------------

LR	A17	右クォーターパネルアース
-----------	-----	--------------

MS	A13	左クォーターパネルアース
-----------	-----	--------------

PT	D18	ロワーバックパネルアース
-----------	-----	--------------

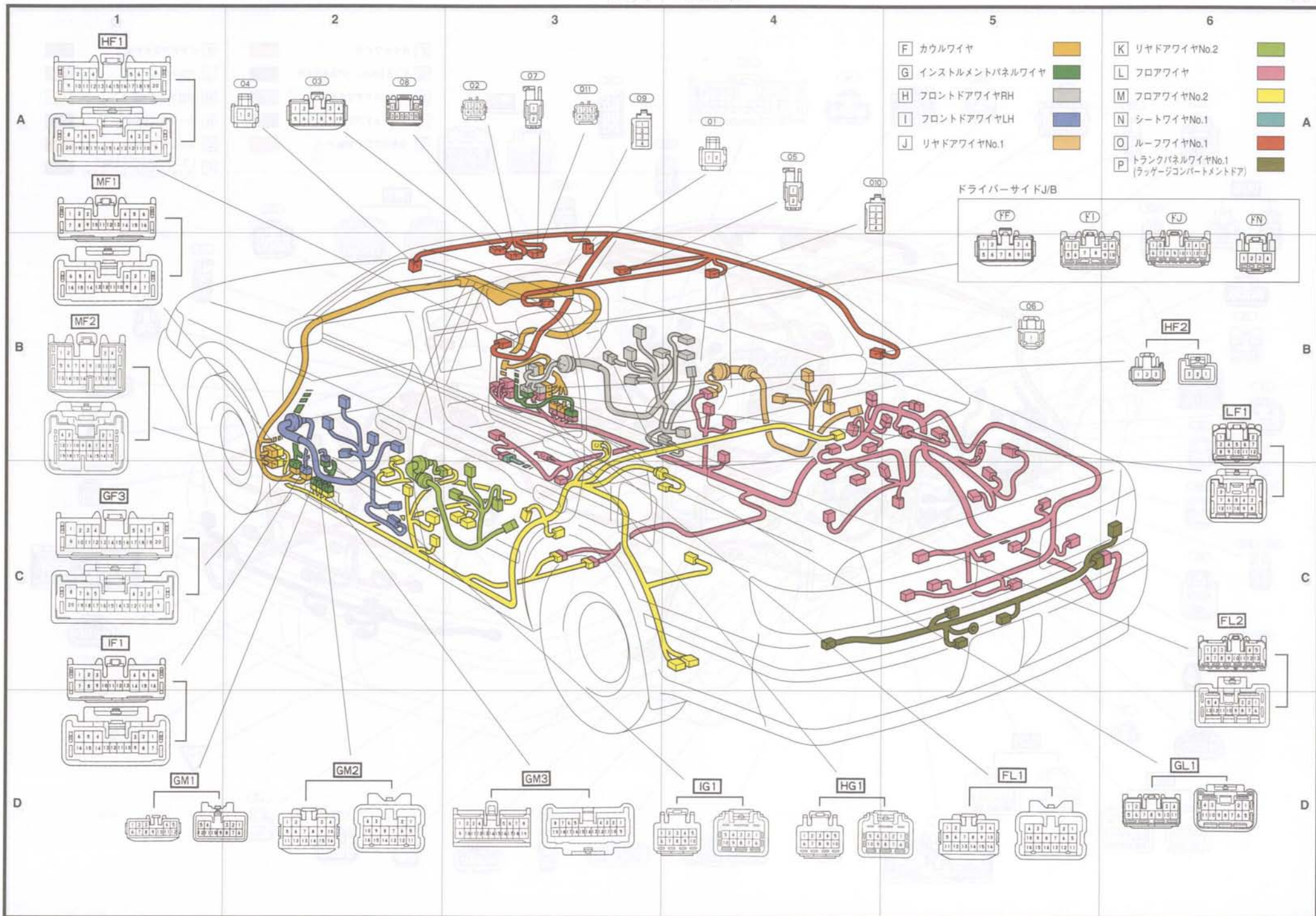

ボデー (中央)

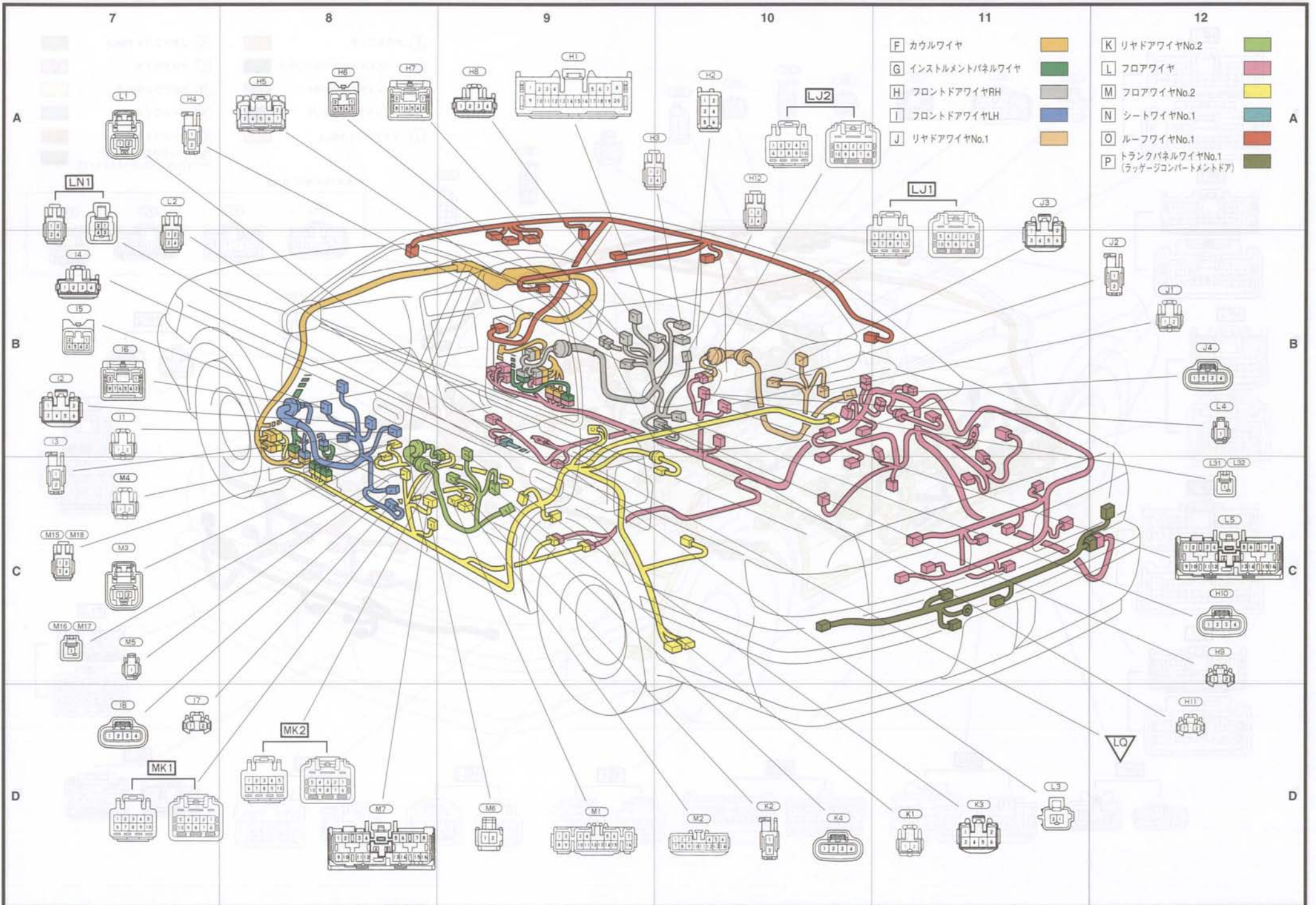

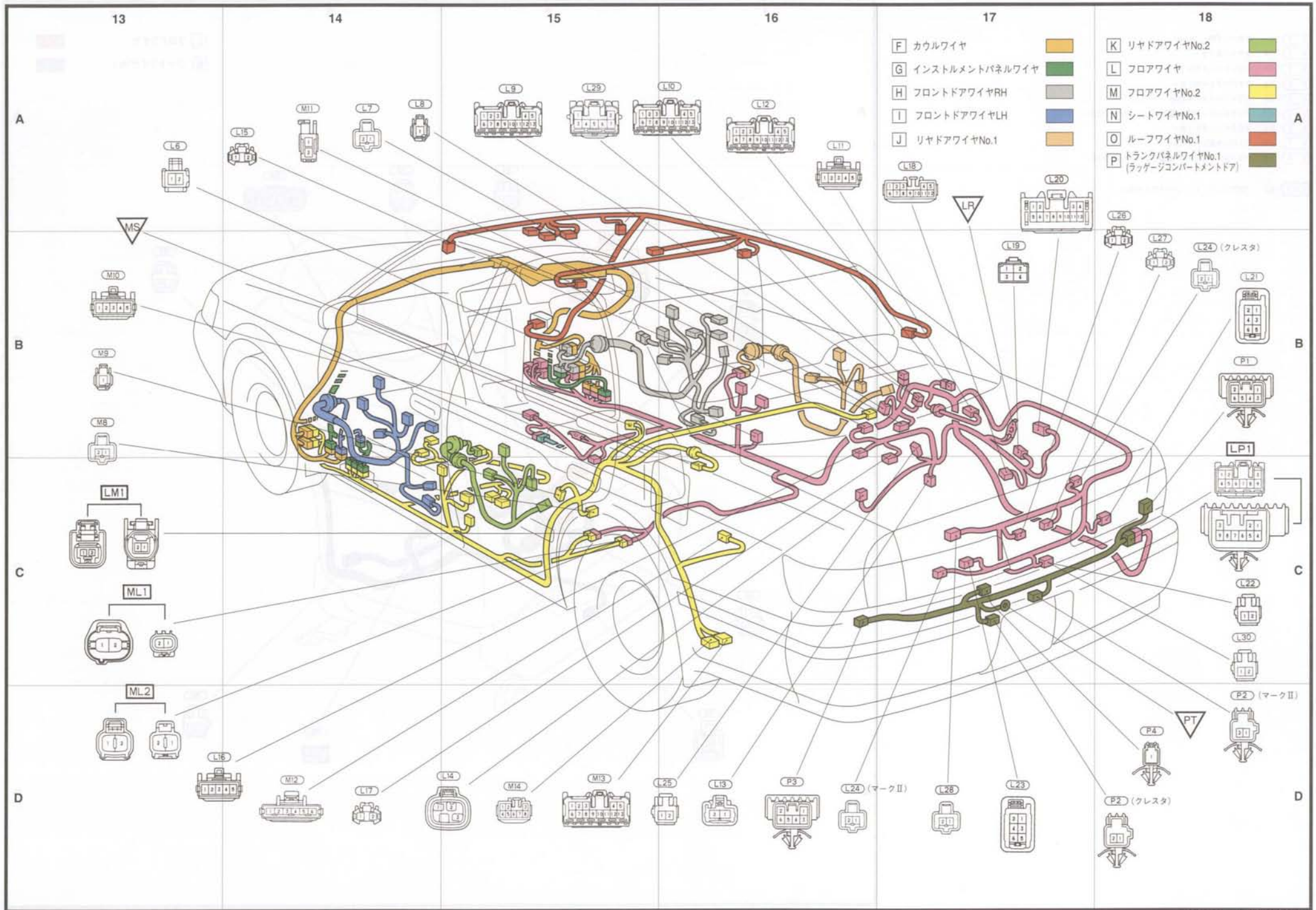

パワーシート

- L 1 B1 エアバッグRH (シート)
- N 1 A2 スライドモーター
- N 2 C1 フロントパーチカルモーター
- N 3 A3 リヤパーチカルモーター
- N 4 A3 パワーシートスイッチRH
- N 5 D1 バックルスイッチRH (電動ランバーサポート付き)
- N 6 D4 リクライニングモーター
- N 7 B4 ランバーサポートモーター
- N 8 D3 パワーシートスイッチ (電動ランバーサポート用)

- LN 1 B2 フロアワイヤ to シートワイヤNo.1

- L フロアワイヤ
- N シートワイヤNo.1

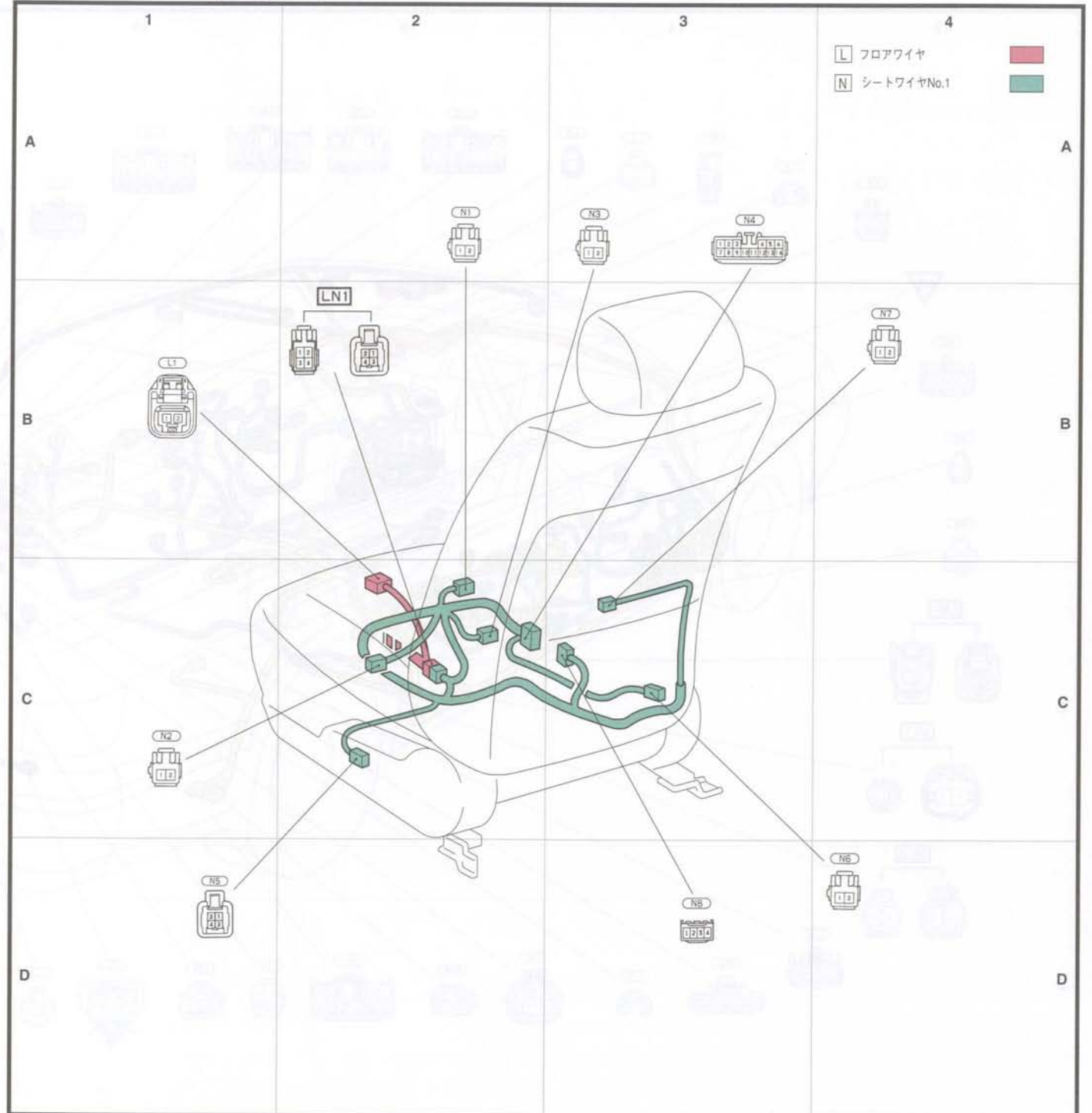

エンジンルーム

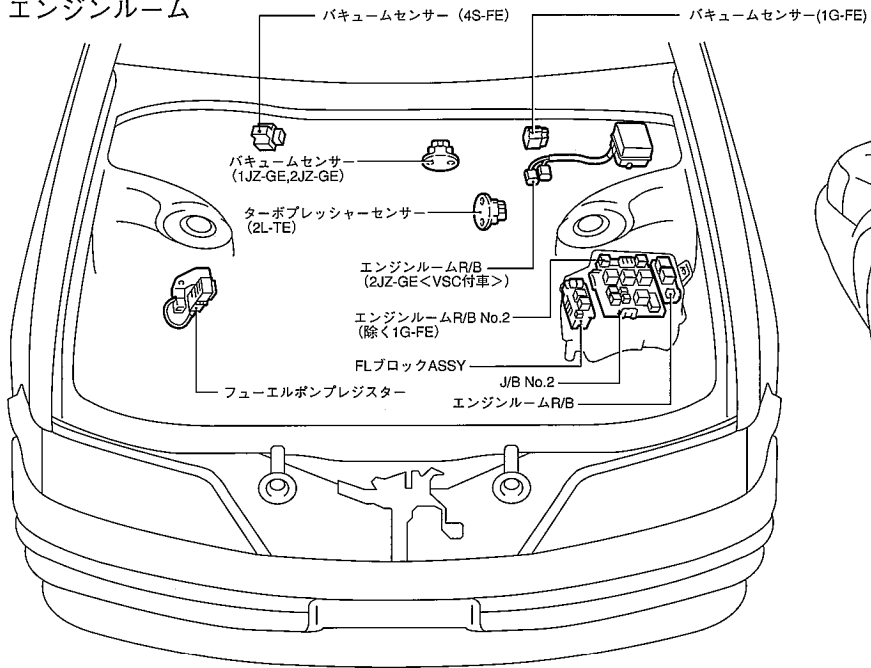

ボデー

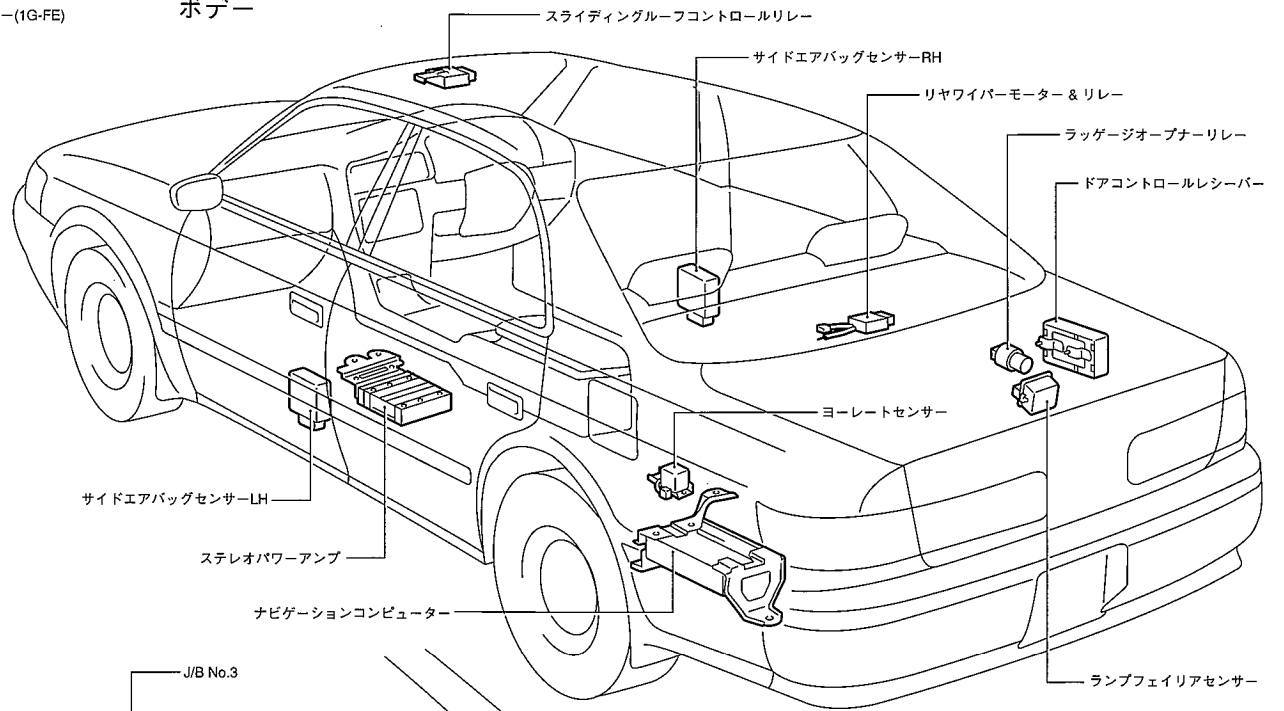

インストルメントパネル

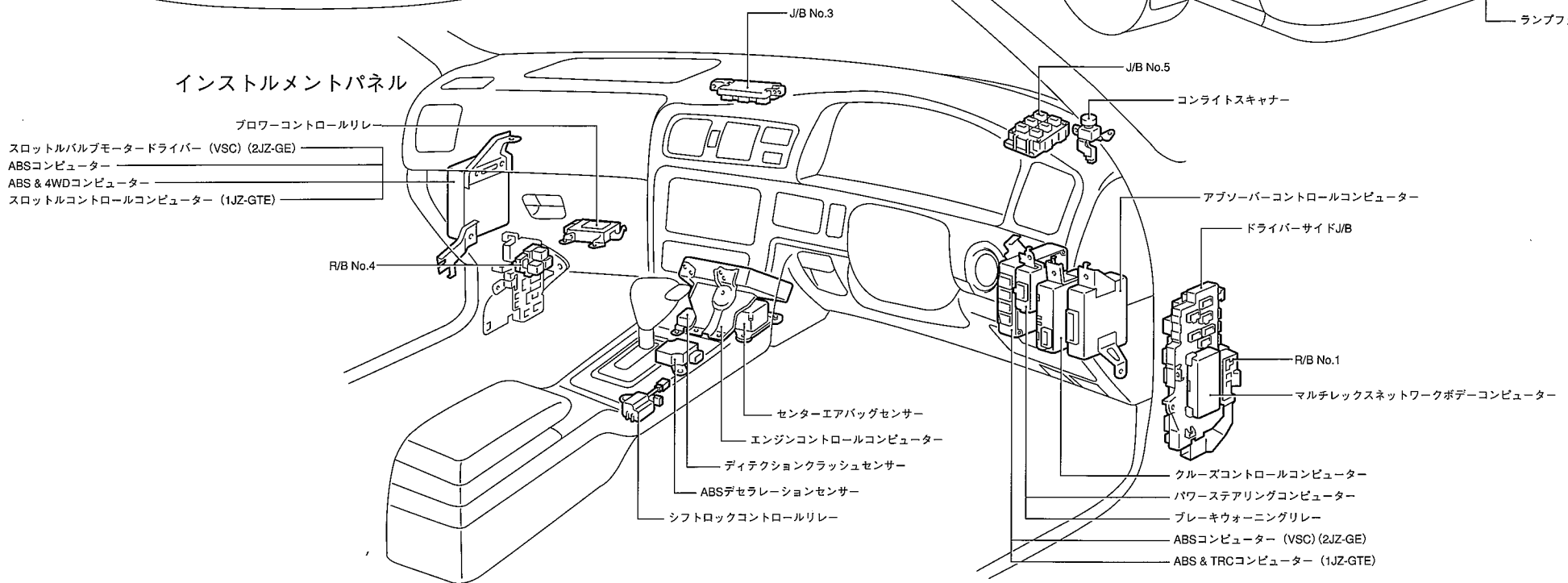

MEMO