

## 2 配線機装図 & リレーロケーション

### 配線機装図

エンジンルーム (1G-FE) .....	2-2
エンジンルーム (1JZ-GE) .....	2-5
エンジンルーム (1JZ-GTE) .....	2-8
エンジンルーム (2JZ-GE) .....	2-11
エンジンルーム (2L-TE) .....	2-14
エンジンルーム (4S-FE) .....	2-16-01
インストルメントパネル .....	2-17
ボデー .....	2-21
パワーシート .....	2-25

### リレーロケーション

リレーロケーション .....	2-26
-----------------	------

ワイヤハーネス記号	ワイヤハーネス名称
A	エンジンルームメインワイヤ
B	エンジンルームワイヤNo. 2
C	エンジンワイヤ
D	エンジンワイヤNo. 2
E	エンジンワイヤNo. 3
F	カウルワイヤ
G	インストルメントパネルワイヤ
H	フロントドアワイヤRH
I	フロントドアワイヤLH
J	リヤドアワイヤNo. 1
K	リヤドアワイヤNo. 2
L	フロアワイヤ
M	フロアワイヤNo. 2
N	シートワイヤNo. 1
O	ルーフワイヤNo. 1
P	トランクパネル (ラゲージコンパートメントドア) ワイヤNo. 1
Q	フロントウインドウデフォグスイッチワイヤ
R	クーラワイヤリングハーネスNo. 1
S	クーラワイヤリングハーネスNo. 2
T	エンジンルームリレーブロックASSY

<b>A 3</b>	A-2	フロントワイパーモーター
<b>A 6</b>	A-1	ABSスピードセンサーFR・RH
<b>A 7</b>	B-1	サイドターンRH (マークII, クレスタ)
<b>A 8</b>	D-1	フロントターンRH (マークII, クレスタ)
<b>A 9</b>	D-1	フロントフォグランプRH (マークII, クレスタ)
<b>A11</b>	D-3	クリアランスランプRH
<b>A12</b>	D-2	ヘッドランプRH (マークII, クレスタ)
<b>A13</b>	D-3	ホーンRH
<b>A14</b>	D-3	外気温センサー
<b>A15</b>	B-1	フロントターンRH (チェイサー)
<b>A16</b>	C-1	ヘッドランプRH (Lo) (チェイサー)
<b>A18</b>	D-2	ヘッドランプRH (Hi) (チェイサー)
<b>A19</b>	D-1	フロントフォグランプRH (チェイサー)
<b>A27</b>	D-4	ホーンLH
<b>A28</b>	D-5	ヘッドランプLH (マークII, クレスタ)
<b>A30</b>	D-6	クリアランスランプLH
<b>A31</b>	D-6	フロントフォグランプLH (マークII, クレスタ)
<b>A32</b>	D-5	フロントターンLH (マークII, クレスタ)
<b>A33</b>	D-6	フェンダーマーカールンプLH (マークII, クレスタ)
<b>A34</b>	C-6	サイドターンLH (マークII, クレスタ)
<b>A35</b>	D-5	フロントフォグランプLH (チェイサー)
<b>A36</b>	D-6	フロントターンLH (チェイサー)
<b>A38</b>	D-5	ヘッドランプLH (Hi) (チェイサー)
<b>A39</b>	D-6	ヘッドランプLH (Lo) (チェイサー)
<b>A40</b>	D-4	バッテリー (+)
<b>A41</b>	B-6	J/C No.2
<b>A42</b>	B-6	エンジンルームR/B (ABS)
<b>A43</b>	D-4	FL (ABS & グロー)
<b>A44</b>	A-3	FL (オルタ)
<b>A45</b>	A-5	FL (オルタ)
<b>A46</b>	A-5	FL (オルタ)
<b>A47</b>	A-1	ブレーキレベルウォーニングスイッチ
<b>A55</b>	D-11	オルタネーター
<b>A56</b>	D-11	オルタネーター
<b>C 9</b>	A-10	A/Tスピードセンサー
<b>C11</b>	A-10	バキュームセンサー
<b>C78</b>	A-8	ニュートラルスタートスイッチ
<b>C80</b>	A-9	ECTソレノイド
<b>C88</b>	A-9	バックアップランプスイッチ (M/T)
<b>C89</b>	A-11	スターター
<b>C90</b>	A-10	ウォーターテンバラチャセンサーゲージ
<b>C91</b>	A-7	インジェクターNo.4
<b>C92</b>	A-7	インジェクターNo.5
<b>C93</b>	A-8	インジェクターNo.6
<b>C94</b>	A-10	ロックセンサーNo.1
<b>C95</b>	D-10	オイルプレッシャースイッチ
<b>C96</b>	B-12	VSV (エアボ)
<b>C97</b>	C-12	ダイアグノーシスコネクター
<b>C98</b>	D-9	水温センサー
<b>C99</b>	D-8	インジェクターNo.1
<b>C100</b>	D-8	インジェクターNo.2
<b>C101</b>	D-7	インジェクターNo.3
<b>C102</b>	A-7	ISCV
<b>C103</b>	C-7	スロットルポジションセンサー
<b>C104</b>	D-10	マグネットクラッチ
<b>C105</b>	C-7	ディストリビューター
<b>C106</b>	C-7	O <sub>2</sub> センサー
<b>C107</b>	B-7	吸気温センサー
<b>C108</b>	A-7	イグナイター
<b>C109</b>	B-7	イグニッションコイル
<b>C110</b>	B-7	コンデンサー (ラジオ)
<b>C157</b>	A-9	メータースピードセンサー (M/T)
<b>D 1</b>	D-12	バッテリー (+)
<b>D 2</b>	A-11	スターター
<b>E 1</b>	C-12	バッテリー (-)
<b>F46</b>	A-5	ABSアクチュエーター
<b>F48</b>	D-4	J/C No.2
<b>F49</b>	C-6	オプションコネクター
<b>F50</b>	C-6	ウォッシュャーモーター
<b>F51</b>	D-5	ABSスピードセンサーFR・LH
<b>F62</b>	A-4	プレッシャースイッチ (エアコン高低圧側スイッチ)
<b>F63</b>	A-5	ABSアクチュエーター
<b>F71</b>	A-4	ウォッシュャーモーター (油霧取り)
<b>2 A</b>	A-6	} エンジンルームメインワイヤ to J/B No.2
<b>2 B</b>	B-6	
<b>2 C</b>	B-6	
<b>2 D</b>	B-6	} カウルワイヤ to J/B No.2
<b>2 E</b>	C-6	
<b>2 F</b>	C-6	
<b>QA1</b>	A-1	フロントウィンドウデフォガススイッチワイヤ to エンジンルームメインワイヤ
<b>AB</b>	B-1	右フェンダーエプロンアース
<b>AD</b>	C-6	左フェンダーエプロンアース
<b>CH</b>	B-12	インテークマニホールドアース
<b>EL</b>	B-6	左フェンダーエプロンアース
<b>EM</b>	D-9	エンジンブロックアース

# エンジンルーム (1G-FE周り)

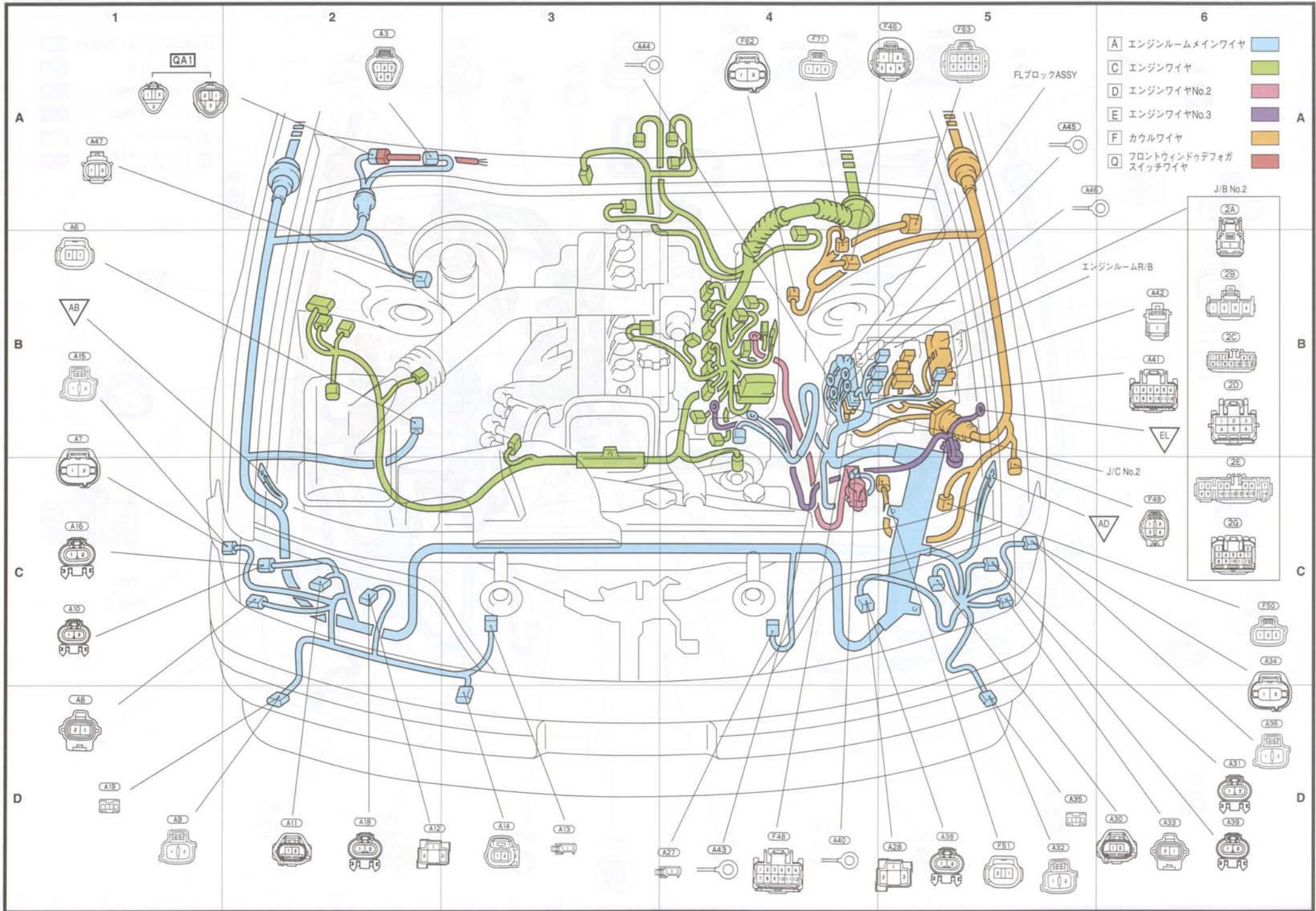

- A エンジンルームメインワイヤ
- C エンジンワイヤ
- D エンジンワイヤNo.2
- E エンジンワイヤNo.3
- F カウルワイヤ
- Q フロントウインドウデフォガスイッチワイヤ

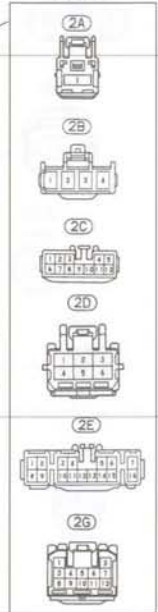

エンジンルームR/B

J/C No.2

AD

FLブロックASSY

A45

A46

EL

AD

A35

A30

A32

A33

A34

A35

A36

A37

A38

A39

A40

A41

A42

A43

A44

A45

A46

A47

A48

A49

A50

A51

A52

A53

A54

A55

A56

A57

A58

A59

A60

A61

A62

A63

A64

A65

A66

A67

A68

A69

A70

A71

A72

A73

A74

A75

A76

A77

A78

A79

A80

A81

A82

A83

A84

A85

A86

A87

A88

A89

A90

A91

A92

A93

A94

A95

A96

A97

A98

A99

A100

エンジンルーム (1G-FE本体)

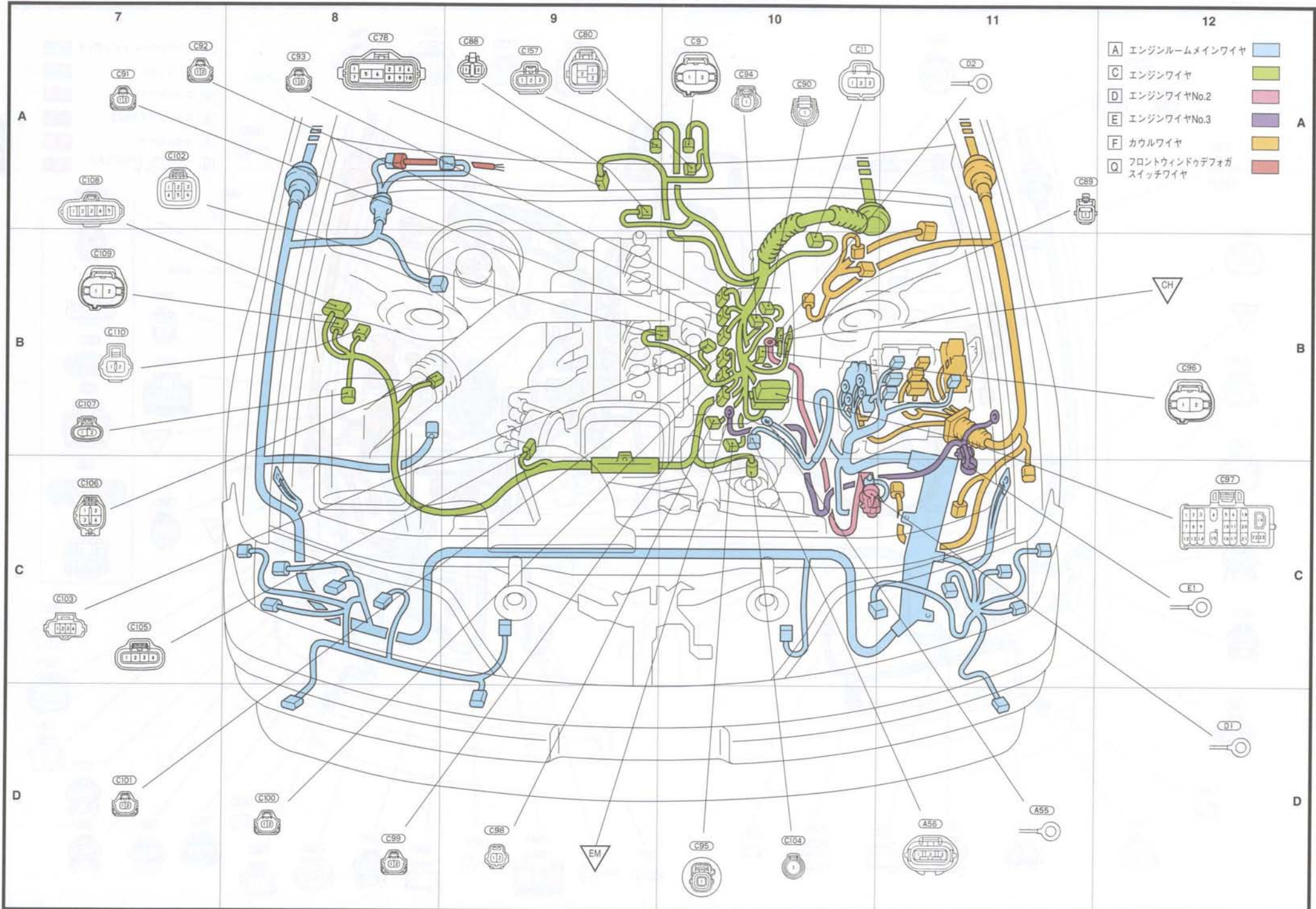

- |   |                      |  |
|---|----------------------|--|
| A | エンジンルームメインワイヤ        |  |
| C | エンジンワイヤ              |  |
| D | エンジンワイヤNo.2          |  |
| E | エンジンワイヤNo.3          |  |
| F | カウルワイヤ               |  |
| Q | フロントウィンドウデフォグスイッチワイヤ |  |

<b>A 3</b>	A-2	フロントワイパーモーター
<b>A 4</b>	A-1	クルーズコントロールアクチュエーター
<b>A 5</b>	A-1	アブソルバーコントロールアクチュエーター-FR・RH (スカイフック)
<b>A 6</b>	A-1	ABSスピードセンサー-FR・RH
<b>A 7</b>	B-1	サイドターンRH (マークII, クレスタ)
<b>A 8</b>	C-1	フェンダーマーカールアンブRH (マークII, クレスタ)
<b>A 9</b>	C-1	フロントターンRH (マークII, クレスタ)
<b>A10</b>	B-1	フロントフォグランプRH (マークII, クレスタ)
<b>A11</b>	C-1	クリアランスランプRH
<b>A12</b>	D-1	ヘッドランプRH (マークII, クレスタ)
<b>A13</b>	D-2	ホーンRH
<b>A14</b>	D-2	外気温センサー
<b>A15</b>	C-1	フロントターンRH (チェイサー)
<b>A16</b>	B-1	ヘッドランプRH (Lo) (チェイサー)
<b>A18</b>	D-1	ヘッドランプRH (Hi) (チェイサー)
<b>A19</b>	D-2	フロントフォグランプRH (チェイサー)
<b>A20</b>	A-3	オルタネーター
<b>A21</b>	A-3	オルタネーター
<b>A23</b>	A-1	パワーステアリングソレノイド
<b>A27</b>	D-3	ホーンLH
<b>A28</b>	D-3	ヘッドランプLH (マークII, クレスタ)
<b>A30</b>	D-4	クリアランスランプLH
<b>A31</b>	D-5	フロントフォグランプLH (マークII, クレスタ)
<b>A32</b>	D-5	フロントターンLH (マークII, クレスタ)
<b>A33</b>	D-6	フェンダーマーカールアンブLH (マークII, クレスタ)
<b>A34</b>	D-6	サイドターンLH (マークII, クレスタ)
<b>A35</b>	D-5	フロントフォグランプLH (チェイサー)
<b>A36</b>	C-6	フロントターンLH (チェイサー)
<b>A38</b>	D-4	ヘッドランプLH (Hi) (チェイサー)
<b>A39</b>	D-6	ヘッドランプLH (Lo) (チェイサー)
<b>A40</b>	D-3	バッテリー (+)
<b>A41</b>	B-6	J/C No.2
<b>A42</b>	B-6	エンジンルーム R/B (ABS)
<b>A43</b>	A-3	FL (ABS & グロー)
<b>A44</b>	A-3	FL (オルタ)
<b>A45</b>	A-4	FL (オルタ)
<b>A46</b>	A-4	FL (オルタ)
<b>A47</b>	A-2	ブレーキレベルウォーニングスイッチ
<b>A48</b>	A-1	フロントフォグランプRH (マークII, クレスタ)
<b>A49</b>	B-1	ヘッドランプRH (Lo)
<b>A50</b>	D-1	ヘッドランプレベルアクチュエーター-RH
<b>A51</b>	D-5	ヘッドランプLH (Lo)
<b>A53</b>	D-4	ヘッドランプレベルアクチュエーター-LH
<b>A54</b>	D-4	フロントフォグランプLH (マークII, クレスタ)
<b>C 7</b>	A-11	O/D ダイレクトクラッチスピードセンサー
<b>C 9</b>	A-8	A/T スピードセンサー
<b>C11</b>	A-12	バキュームセンサー
<b>C12</b>	A-11	VSV (エアボ)
<b>C13</b>	B-12	カムポジションセンサー
<b>C14</b>	A-7	インジェクターNo.6
<b>C15</b>	A-7	インジェクターNo.5
<b>C16</b>	B-12	VSV (可変吸気)
<b>C17</b>	D-12	パワーステアリング圧カスイッチ
<b>C18</b>	D-11	ノックセンサー No.2
<b>C19</b>	B-12	スターター
<b>C21</b>	D-8	インジェクターNo.3
<b>C24</b>	D-9	インジェクターNo.1
<b>C25</b>	D-9	VVTノレノイド
<b>C27</b>	D-9	オイルプレッシャースイッチ
<b>C28</b>	D-10	水温センサー
<b>C29</b>	D-9	ノックセンサーNo.1
<b>C30</b>	D-10	ウォーターテンバラチャセンサーゲージ
<b>C31</b>	D-11	マグネットクラッチ & ロックセンサー
<b>C32</b>	D-8	イグニッションコイル No.1
<b>C33</b>	A-7	イグニッションコイル No.2
<b>C34</b>	D-7	イグニッションコイル No.3
<b>C35</b>	B-7	サブスロットルポジションセンサー
<b>C37</b>	C-7	サブスロットルバルブモーター
<b>C38</b>	A-7	O <sub>2</sub> センサー
<b>C39</b>	D-7	クランクポジションセンサー
<b>C40</b>	B-7	イグナイター
<b>C41</b>	C-7	吸気温センサー
<b>C42</b>	B-7	コンデンサー (ラジオ)
<b>C47</b>	D-7	インジェクターNo.4
<b>C78</b>	A-8	ニュートラルスタートスイッチ
<b>C79</b>	A-11	ECTソレノイド (2WD)
<b>C80</b>	A-10	ECTソレノイド (4WD)
<b>C82</b>	D-7	スロットルポジションセンサー
<b>C83</b>	D-8	インジェクターNo.2
<b>C84</b>	D-12	ダイアグノーシスコネクター
<b>C85</b>	C-7	ISCV
<b>C159</b>	A-9	ECTソレノイド (TRC)
<b>D 1</b>	D-12	バッテリー (+)
<b>D 2</b>	C-12	スターター
<b>E 1</b>	C-12	バッテリー (-)
<b>F45</b>	A-5	ABS & TRC アクチュエーター
<b>F46</b>	A-5	ABS アクチュエーター
<b>F47</b>	A-4	アブソルバーコントロールアクチュエーター-FR・LH (スカイフック)
<b>F48</b>	B-6	J/C No.2
<b>F49</b>	C-6	オプションコネクター
<b>F50</b>	D-6	ウォッシュャーモーター
<b>F51</b>	D-3	ABS スピードセンサー-FR・LH
<b>F62</b>	A-4	プレッシャースイッチ (エアコン高低圧側スイッチ)
<b>F63</b>	A-5	ABS アクチュエーター
<b>F71</b>	A-4	ウォッシュャーモーター (由隣取り)
<b>2 A</b>	B-6	} エンジンルームメインワイヤ to J/B No.2
<b>2 B</b>	B-6	
<b>2 C</b>	B-6	
<b>2 D</b>	B-6	
<b>2 E</b>	C-6	} カウルワイヤ to J/B No.2
<b>2 G</b>	C-6	
<b>QA1</b>	A-2	フロントウインドウデフォグスイッチワイヤ to エンジンルームメインワイヤ

<b>AB</b>	A-1	右フェンダーエプロンアース
<b>AD</b>	C-6	左フェンダーエプロンアース
<b>CE</b>	B-12	インテークマニホールドアース
<b>CF</b>	D-11	インテークマニホールドアース
<b>EL</b>	C-12	左フェンダーエプロンアース
<b>EM</b>	D-11	エンジンブロックアース



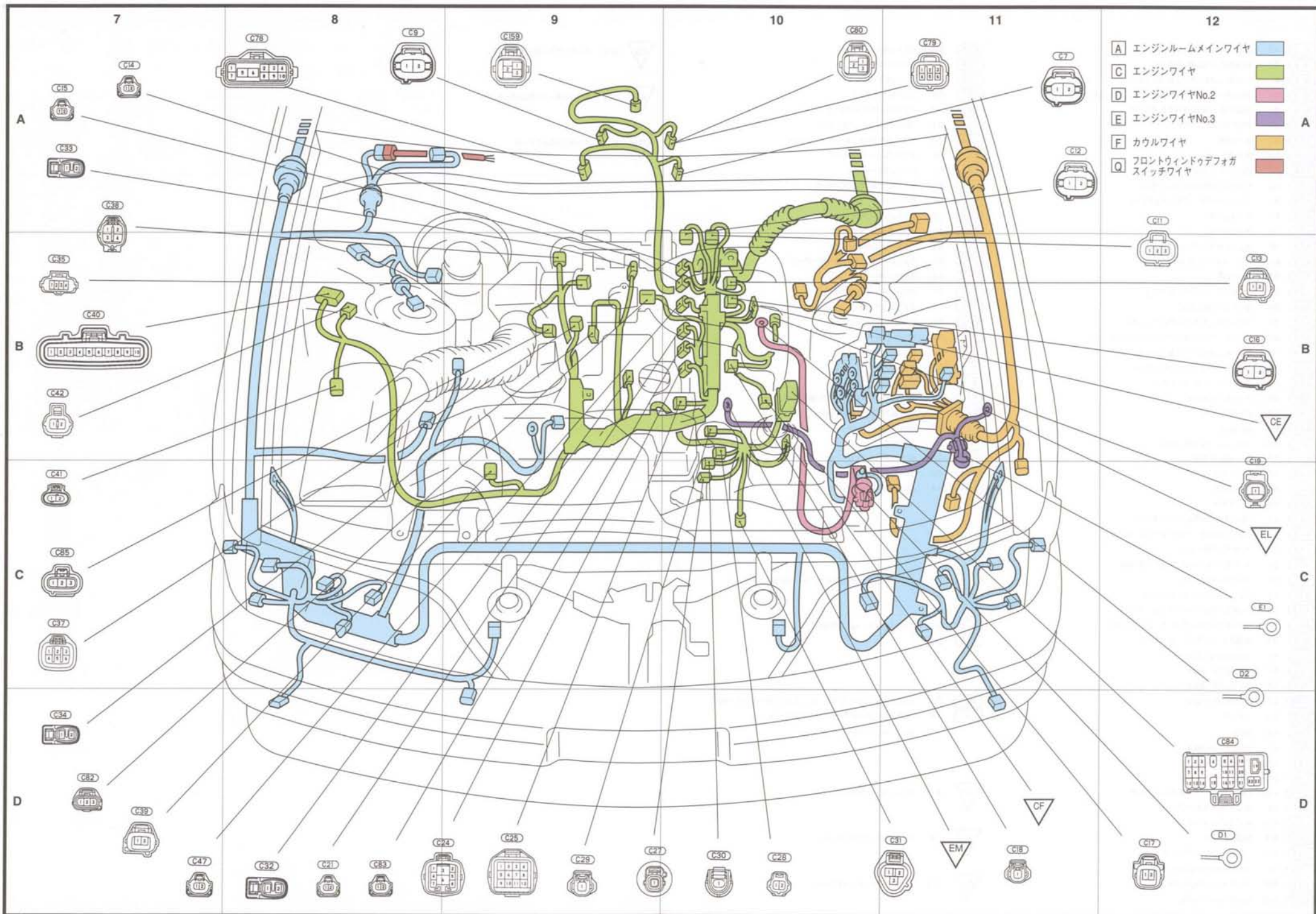

<b>A 3</b>	A-2	フロントワイパーモーター
<b>A 6</b>	B-1	ABSスピードセンサーFR・RH
<b>A 7</b>	B-1	サイドターンRH(マークII, クレスタ)
<b>A 8</b>	C-1	フェンダーマーカーランプRH(マークII, クレスタ)
<b>A 9</b>	D-1	フロントターンRH(マークII, クレスタ)
<b>A11</b>	D-1	クリアランスランプRH
<b>A13</b>	D-3	ホーンRH
<b>A14</b>	D-2	外気温センサー
<b>A15</b>	C-1	フロントターンRH(チェイサー)
<b>A18</b>	D-2	ヘッドランプRH(HI)(チェイサー)
<b>A19</b>	D-1	フロントフォグランプRH(チェイサー)
<b>A20</b>	B-1	オルタネーター
<b>A21</b>	A-2	オルタネーター
<b>A22</b>	A-1	フェューエルポンプレジスター
<b>A23</b>	A-1	パワーステアリングソレノイド
<b>A27</b>	D-3	ホーンLH
<b>A29</b>	D-3	ラジエーターファンモーターNo.1
<b>A30</b>	D-4	クリアランスランプLH
<b>A32</b>	D-6	フロントターンLH(マークII, クレスタ)
<b>A33</b>	D-6	フェンダーマーカーランプLH(マークII, クレスタ)
<b>A34</b>	D-6	サイドターンLH(マークII, クレスタ)
<b>A35</b>	D-5	フロントフォグランプLH(チェイサー)
<b>A36</b>	C-6	フロントターンLH(チェイサー)
<b>A38</b>	D-4	ヘッドランプLH(HI)
<b>A40</b>	D-4	バッテリー(+)
<b>A41</b>	B-6	J/C No.2
<b>A42</b>	B-6	エンジンルーム R/B (ABS)
<b>A43</b>	A-3	FL (ABS & グロー)
<b>A44</b>	A-3	FL (オルタ)
<b>A45</b>	A-4	FL (オルタ)
<b>A46</b>	A-4	FL (オルタ)
<b>A47</b>	A-1	ブレーキレベルウォーニングスイッチ
<b>A48</b>	C-1	フロントフォグランプRH(マークII, クレスタ)
<b>A49</b>	C-1	ヘッドランプRH(Lo)
<b>A50</b>	D-1	ヘッドランプレベルアクチュエーターRH
<b>A51</b>	D-5	ヘッドランプLH(Lo)
<b>A52</b>	A-3	ラジエーターファンモーターNo.2
<b>A53</b>	D-5	ヘッドランプレベルアクチュエーターLH
<b>A54</b>	D-6	フロントフォグランプLH(マークII, クレスタ)
<b>B 1</b>	D-3	水温スイッチ(ラジエーターファン)
<b>C13</b>	A-7	カムポジションセンサー
<b>C14</b>	A-8	インジェクターNo.6
<b>C15</b>	A-11	インジェクターNo.5
<b>C18</b>	B-7	ノックセンサーNo.2
<b>C19</b>	D-12	スターター
<b>C46</b>	A-11	ISCV
<b>C47</b>	B-7	インジェクターNo.4
<b>C48</b>	A-11	VSV(燃圧制御)
<b>C49</b>	D-10	VSV(エアボ)
<b>C50</b>	A-10	O/Dダイレクトクラッチスピードセンサー
<b>C51</b>	A-8	ニュートラルスタートスイッチ
<b>C52</b>	A-10	A/Tスピードセンサー
<b>C53</b>	A-10	ECTソレノイド
<b>C54</b>	A-9	バックアップランプスイッチ
<b>C55</b>	A-9	メータースピードセンサー(M/T)
<b>C56</b>	B-12	ダイアグノースコネクター
<b>C57</b>	B-12	コンデンサー(ラジオ)
<b>C58</b>	B-12	イグナイター
<b>C59</b>	B-7	インジェクターNo.3
<b>C60</b>	B-7	インジェクターNo.2
<b>C61</b>	D-9	ノックセンサーNo.1
<b>C62</b>	D-11	サブスロットルバルブモーター
<b>C63</b>	D-11	スロットルポジションセンサー
<b>C64</b>	D-10	マグネットクラッチ & ロックセンサー
<b>C65</b>	D-9	オイルプレッシャースイッチ
<b>C66</b>	D-7	インジェクターNo.1
<b>C67</b>	D-9	サブスロットルポジションセンサー
<b>C68</b>	D-8	VVTソレノイド
<b>C69</b>	C-7	イグニッションコイル No.1
<b>C70</b>	A-7	イグニッションコイル No.2
<b>C71</b>	A-8	イグニッションコイル No.3
<b>C72</b>	D-8	ウォーターテンバラチャセンサーゲージ
<b>C73</b>	D-8	水温センサー
<b>C74</b>	D-7	クランクポジションセンサー
<b>C75</b>	C-7	エアフロメーター
<b>C76</b>	A-7	O <sub>2</sub> センサー
<b>C77</b>	A-7	VSV(ABV)
<b>D 1</b>	D-11	バッテリー(+)
<b>D 2</b>	C-12	スターター
<b>E 1</b>	C-12	バッテリー(-)
<b>F44</b>	A-4	プレッシャースイッチ(エアコン高低圧側スイッチ)
<b>F45</b>	A-5	ABS & TRC アクチュエーター
<b>F46</b>	A-5	ABS アクチュエーター
<b>F48</b>	B-6	J/C No.2
<b>F49</b>	C-6	オプションコネクタ
<b>F50</b>	C-6	ウォッシャーモーター
<b>F51</b>	D-4	ABSスピードセンサーFR・LH
<b>2 A</b>	B-6	} エンジンルームメインワイヤ To J/B No.2
<b>2 B</b>	B-6	
<b>2 C</b>	B-6	
<b>2 D</b>	C-6	} カウルワイヤ to J/B No.2
<b>2 E</b>	C-6	
<b>2 G</b>	C-6	
<b>AB1</b>	D-2	エンジンルームメインワイヤ to エンジンルームワイヤNo.2
<b>QA1</b>	A-2	フロントウィンドウデフォグスイッチワイヤ to エンジンルームメインワイヤ
<b>AB</b>	B-1	右フェンダーエプロンアース
<b>AD</b>	C-6	左フェンダーエプロンアース
<b>CE</b>	C-12	インテークマニホールドアース

**CG** D-12 インテークマニホールドアース

**EL** C-12 左フェンダーエプロンアース

**EM** D-10 エンジンブロックアース

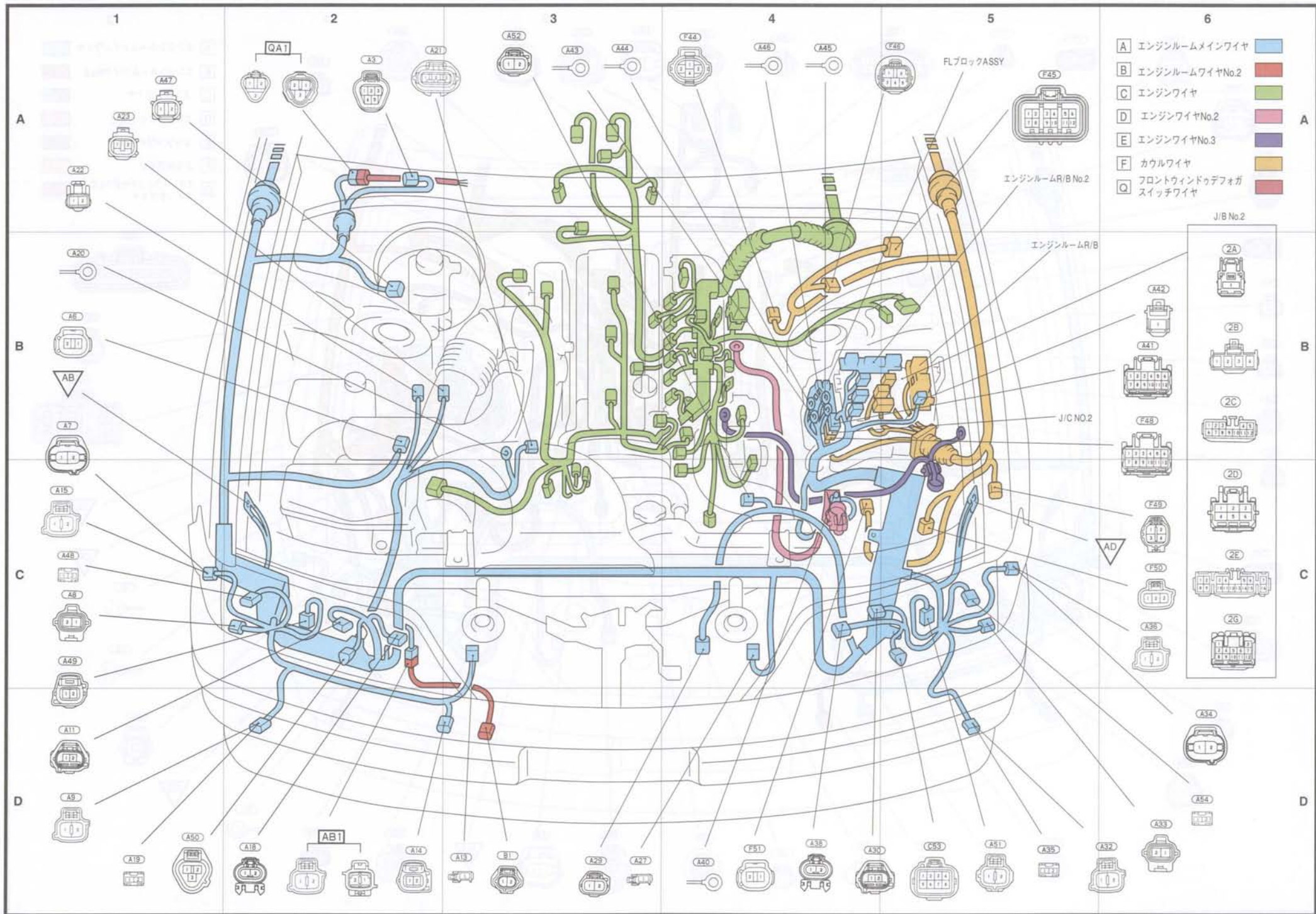

エンジンルーム (1JZ-GTE本体)

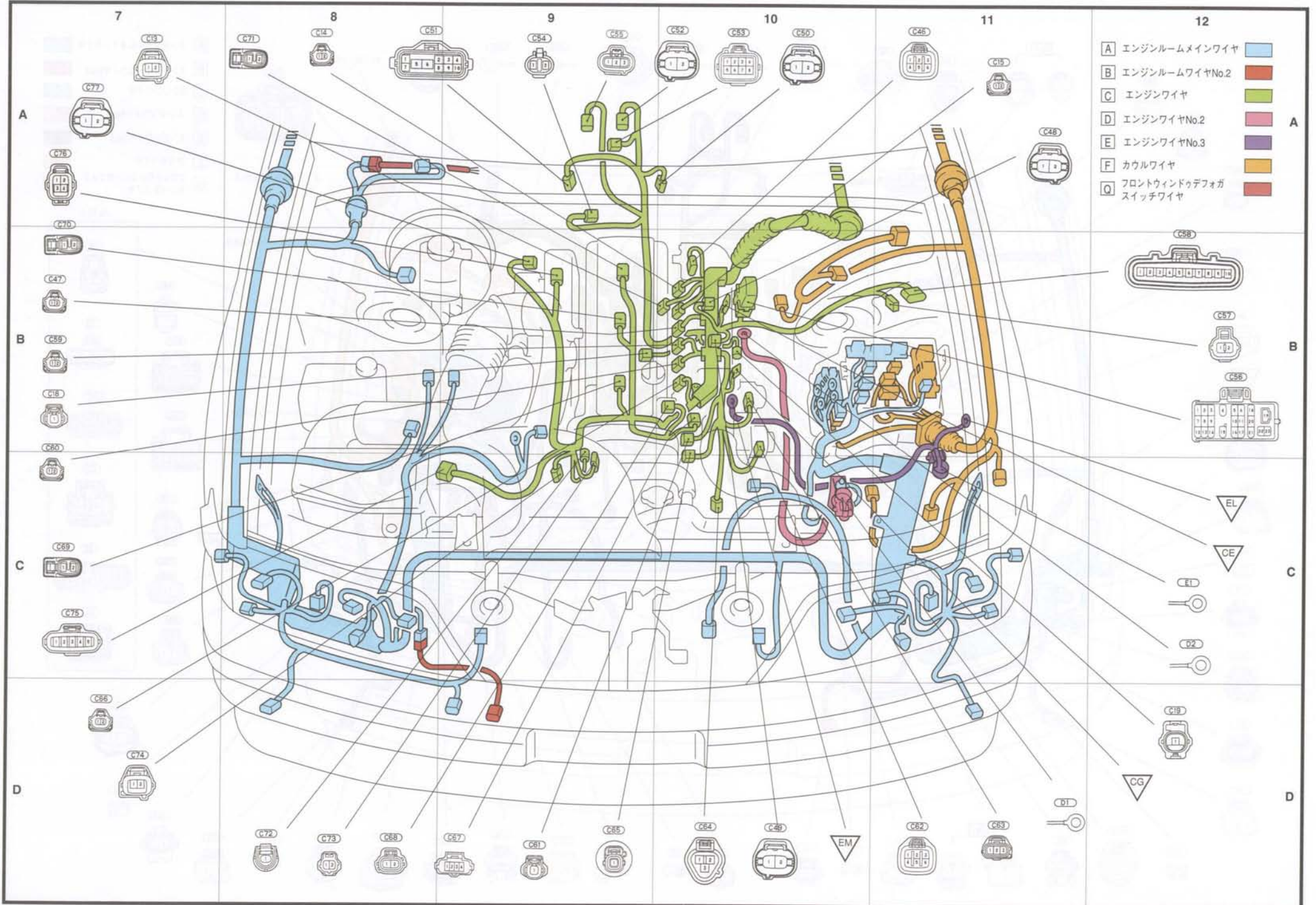

A 3	A-2	フロントワイパーモーター
A 4	A-1	クルーズコントロールアクチュエーター
A 5	A-1	アブソルバーコントロールアクチュエーター-FR・RH (スカイフック)
A 6	B-1	ABSスピードセンサー-FR・RH
A 7	B-1	サイドターンRH (マークII, クレスタ)
A 8	D-1	フェンダーマーカールンプRH (マークII, クレスタ)
A 9	D-1	フロントターンRH (マークII, クレスタ)
A10	C-1	フロントフォグランプRH (マークII, クレスタ)
A11	D-1	クリアランスランプRH
A12	D-2	ヘッドランプRH (マークII, クレスタ)
A13	D-2	ホーンRH
A14	D-2	外気温センサー
A15	C-1	フロントターンRH (チェイサー)
A16	C-1	ヘッドランプRH (Lo) (チェイサー)
A18	D-1	ヘッドランプRH (Hi) (チェイサー)
A19	D-1	フロントフォグランプRH (チェイサー)
A20	D-3	オルタネーター
A21	D-3	オルタネーター
A22	B-1	フェューエルポンプレジスター
A23	B-1	パワーステアリングレノイド
A24	A-1	ABSアクチュエーター & ハイドロブレーキブースター
A25	A-2	ABSアクチュエーター & ハイドロブレーキブースター
A26	A-3	ABSアクチュエーター & ハイドロブレーキブースター
A27	D-4	ホーンLH
A28	D-5	ヘッドランプLH (マークII, クレスタ)
A29	D-4	ラジエーターファンモーターNo.1
A30	D-6	クリアランスランプLH
A31	D-6	フロントフォグランプLH (マークII, クレスタ)
A32	D-5	フロントターンLH (マークII, クレスタ)
A33	D-6	フェンダーマーカールンプLH (マークII, クレスタ)
A34	C-6	サイドターンLH (マークII, クレスタ)
A35	D-5	フロントフォグランプLH (チェイサー)
A36	C-6	フロントターンLH (チェイサー)
A38	D-5	ヘッドランプLH (Hi) (チェイサー)
A39	D-6	ヘッドランプLH (Lo) (チェイサー)
A40	D-5	バッテリー (+)
A41	C-6	J/C No.2
A42	B-6	エンジンルーム R/B (ABS)
A43	D-4	FL (ABS & グロー)
A44	D-3	FL (オルタ)
A45	A-3	FL (オルタ)
A46	A-3	FL (オルタ)
A47	A-1	ブレーキレベルウォーニングスイッチ
B 1	D-3	水温スイッチ (ラジエーターファン)
C 7	A-10	O/D ダイレクトクラッチスピードセンサー
C 8	A-8	ニュートラルスタートスイッチ
C 9	A-10	A/T スピードセンサー
C10	A-9	ECTレノイド
C11	A-10	バキュームセンサー
C12	A-10	VSV (エバポ)
C13	A-11	カムポジションセンサー
C14	A-9	インジェクターNo.6
C15	A-9	インジェクターNo.5
C16	A-11	VSV (可変吸気)
C17	C-12	パワーステアリング圧カスイッチ
C18	B-12	ノックセンサー No.2
C19	A-12	スターター

C20	A-10	インジェクターNo.4
C21	A-11	インジェクターNo.3
C22	A-7	スロットルポジションセンサー
C23	B-12	インジェクターNo.2
C24	D-10	インジェクターNo.1
C25	D-9	VVTレノイド
C26	C-12	ダイアグノシスコネクター
C27	D-10	オイルプレッシャースイッチ
C28	D-11	水温センサー
C29	D-11	ノックセンサーNo.1
C30	D-11	ウォーターテンバラチャセンサーゲージ
C31	D-10	マグネットクラッチ & ロックセンサー
C32	D-8	イグニッションコイル No.1
C33	A-8	イグニッションコイル No.2
C34	A-7	イグニッションコイル No.3
C35	D-7	サブスロットルポジションセンサー
C36	B-7	ISCV
C37	A-8	サブスロットルバルブモーター
C38	A-8	Oaセンサー
C39	D-8	クラックポジションセンサー
C40	B-7	イグナイター
C41	C-7	吸気温センサー
C42	C-7	コンデンサー (ラジオ)
D 1	D-12	バッテリー (+)
D 2	B-12	スターター
E 1	C-12	バッテリー (-)
F44	A-3	プレッシャースイッチ (エアコン高低圧側スイッチ)
F45	A-5	ABS & TRC アクチュエーター
F46	A-4	ABS アクチュエーター
F47	A-5	アブソルバーコントロールアクチュエーター-FR・LH (スカイフック)
F48	D-4	J/C No.2
F49	C-6	オプションコネクター
F50	D-6	ウォッシュモーター
F51	D-6	ABS スピードセンサー-FR・LH
F53	B-6	エンジンルーム R/B (ABS)

2 A	A-6	} エンジンルームメインワイヤ to J/B No.2
2 B	B-6	
2 C	B-6	
2 D	B-6	} カウルワイヤ to J/B No.2
2 E	C-6	
2 G	C-6	

AB1	D-2	エンジンルームメインワイヤ to エンジンルームワイヤNo.2
QA1	A-1	フロントウインドウデフォガススイッチワイヤ to エンジンルームメインワイヤ
FA1	B-6	カウルワイヤ to エンジンルームメインワイヤ
FT1	A-4	} カウルワイヤ to エンジンルームリレーブロックASSY
FT2	A-4	

AA	B-1	右フェンダーエプロンアース
AB	B-1	右フェンダーエプロンアース
AC	B-1	右サスペンションタワーアース
AD	C-6	左フェンダーエプロンアース
CE	A-12	インテークマニホールドアース
CF	D-12	インテークマニホールドアース
EL	C-12	左フェンダーエプロンアース
EM	D-12	エンジンブロックアース

エンジンルーム (2JZ-GE周り)

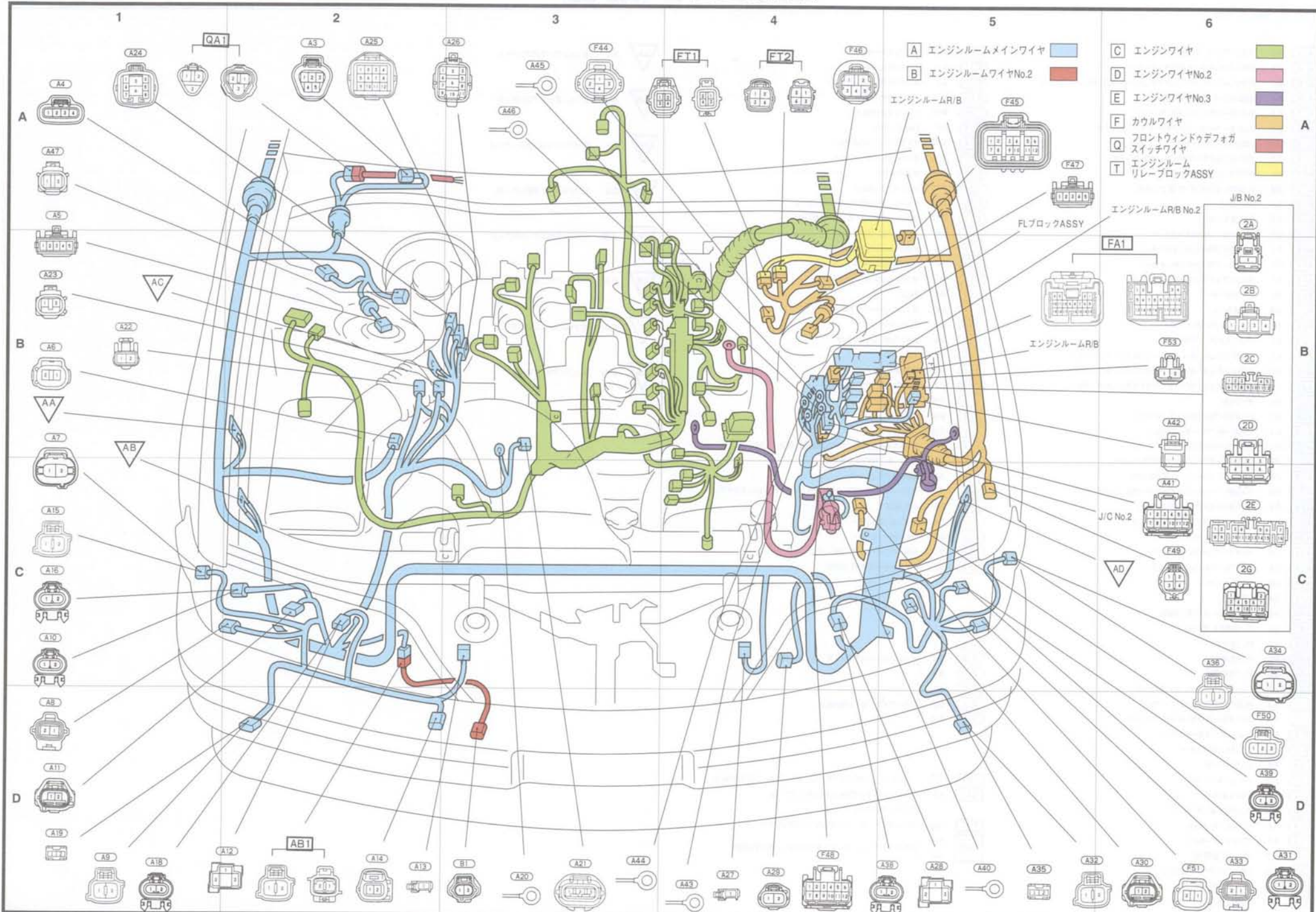

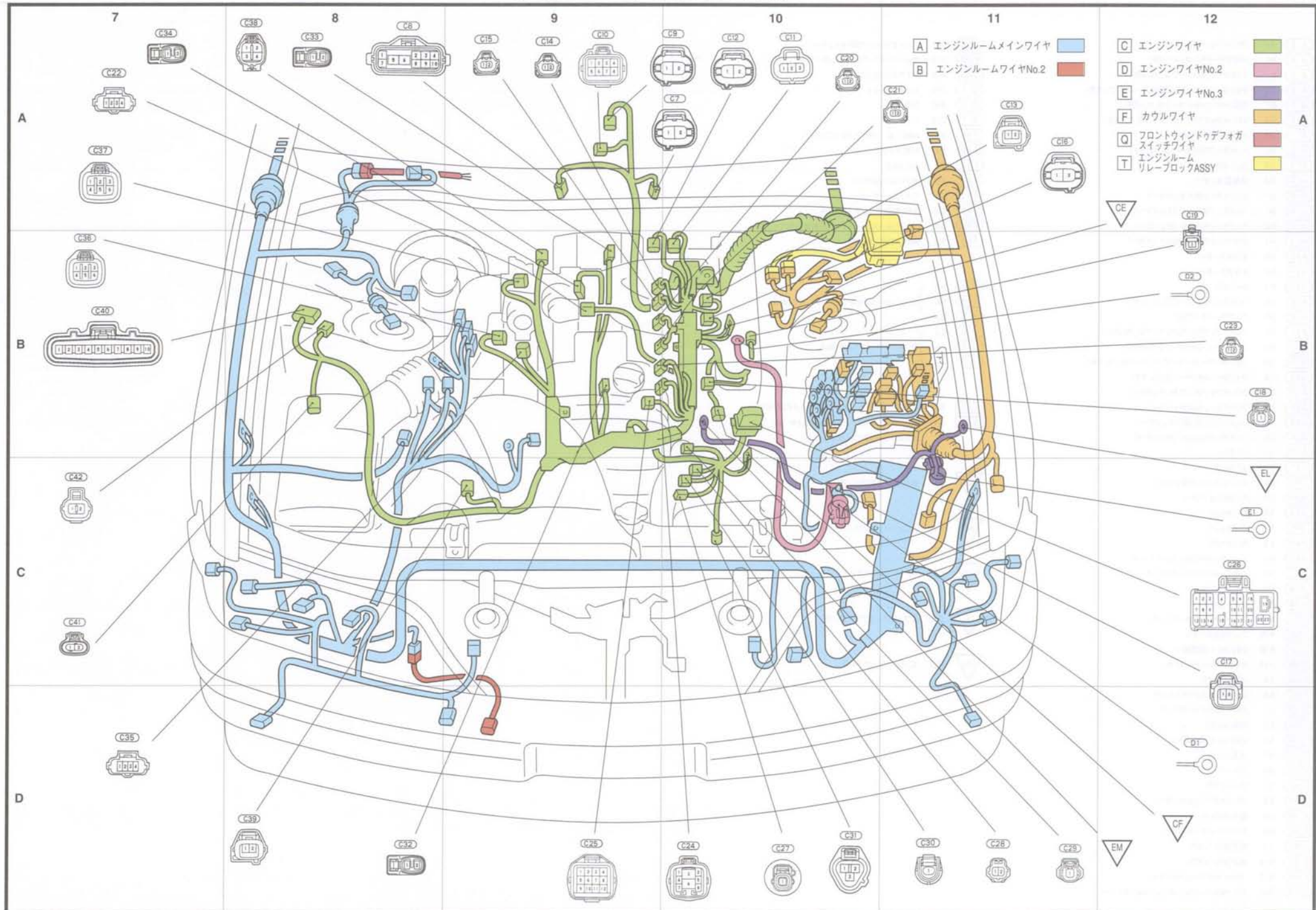

<b>A 3</b>	A-2	フロントワイパーモーター
<b>A 6</b>	A-1	ABSスピードセンサー-FR・RH
<b>A 7</b>	C-1	サイドターンRH(マークII,クレスタ)
<b>A 8</b>	D-1	フェンダーマーカーランプRH(マークII,クレスタ)
<b>A 9</b>	D-1	フロントターンRH(マークII,クレスタ)
<b>A10</b>	C-1	フロントフォグランプRH(マークII,クレスタ)
<b>A11</b>	D-1	クリアランスランプRH
<b>A12</b>	D-2	ヘッドランプRH(マークII,クレスタ)
<b>A13</b>	D-3	ホーンRH
<b>A14</b>	D-2	外気温センサー
<b>A15</b>	C-1	フロントターンRH(チェイサー)
<b>A16</b>	B-1	ヘッドランプRH(Lo)(チェイサー)
<b>A18</b>	D-2	ヘッドランプRH(Hi)(チェイサー)
<b>A19</b>	D-1	フロントフォグランプRH(チェイサー)
<b>A20</b>	A-3	オルタネーター
<b>A21</b>	A-3	オルタネーター
<b>A27</b>	D-4	ホーンLH
<b>A28</b>	D-4	ヘッドランプLH(マークII,クレスタ)
<b>A30</b>	D-5	クリアランスランプLH
<b>A31</b>	D-6	フロントフォグランプLH(マークII,クレスタ)
<b>A32</b>	D-6	フロントターンLH(マークII,クレスタ)
<b>A33</b>	D-6	フェンダーマーカーランプLH(マークII,クレスタ)
<b>A34</b>	C-6	サイドターンLH(マークII,クレスタ)
<b>A35</b>	D-6	フロントフォグランプLH(チェイサー)
<b>A36</b>	C-6	フロントターンLH(チェイサー)
<b>A38</b>	D-4	ヘッドランプLH(Hi)(チェイサー)
<b>A39</b>	D-6	ヘッドランプLH(Lo)(チェイサー)
<b>A40</b>	D-4	バッテリー(s)
<b>A41</b>	B-6	J/C No.2
<b>A42</b>	B-6	エンジンルーム R/B (ABS)
<b>A43</b>	D-3	FL (ABS & グロー)
<b>A44</b>	A-4	FL (オルタ)
<b>A45</b>	A-4	FL (オルタ)
<b>A46</b>	D-3	FL (オルタ)
<b>A47</b>	A-1	ブレーキレベルウォーニングスイッチ
<b>A57</b>	A-1	バキュームウォーニングスイッチ
<b>A58</b>	B-1	吸気温センサー
<b>A59</b>	A-3	マグネットクラッチ
<b>C136</b>	A-11	フューエルフィルタースイッチ
<b>C137</b>	A-10	フューエルヒーター
<b>C138</b>	A-10	VSV No.1 (吸気絞り)
<b>C139</b>	A-11	ターボプレッシャーセンサー
<b>C140</b>	A-9	O/Dソレノイド
<b>C141</b>	A-9	ニュートラルスタートスイッチ
<b>C142</b>	B-7	オイルプレッシャースイッチ
<b>C143</b>	B-7	VSV (EGR)
<b>C144</b>	B-7	VSV No.2 (吸気絞り)
<b>C145</b>	A-7	水温センサー
<b>C146</b>	D-8	スターター
<b>C147</b>	C-7	グロープラグ
<b>C148</b>	D-9	フランクポジションセンサー
<b>C149</b>	D-8	電磁スビル弁
<b>C150</b>	D-9	タイマコントロールバルブ
<b>C151</b>	D-9	補正抵抗 (VRP)
<b>C152</b>	D-10	補正抵抗 (VRT)
<b>C153</b>	B-12	スロットルポジションセンサー
<b>C154</b>	D-11	ディーゼルエンジンレギュレーションセンサー
<b>C155</b>	D-11	フューエルテンバラチャセンサー
<b>C156</b>	D-10	ウォーターテンバラチャセンサーゲージ
<b>C158</b>	A-12	タイヤグノーシスコネクタ
<b>D 1</b>	D-12	バッテリー(+)
<b>D 2</b>	A-10	スターター
<b>E 1</b>	C-12	バッテリー(-)
<b>F45</b>	A-5	ABS & TRC アクチュエーター
<b>F46</b>	A-5	ABSアクチュエーター
<b>F48</b>	D-3	J/C No.2
<b>F49</b>	B-6	オプションコネクタ
<b>F50</b>	C-6	ウォッシャーモーター
<b>F51</b>	D-5	ABSスピードセンサー-FR・LH
<b>F62</b>	A-4	プレッシャースイッチ(エアコン高低圧側スイッチ)
<b>F63</b>	A-5	ABSアクチュエーター
<b>2 A</b>	A-6	} エンジンルームメインワイヤ to J/B No.2
<b>2 B</b>	B-6	
<b>2 C</b>	B-6	
<b>2 D</b>	B-6	} カウルワイヤ to J/B No.2
<b>2 E</b>	C-6	
<b>2 G</b>	C-6	
<b>CA1</b>	B-12	エンジンワイヤ to エンジンルームメインワイヤ
<b>QA1</b>	A-1	フロントウインドウデフォガススイッチワイヤ to エンジンルームメインワイヤ
<b>AB</b>	B-1	右フェンダーエプロンアース
<b>AD</b>	C-6	左フェンダーエプロンアース
<b>CK</b>	A-7	エンジンブロックアース
<b>EL</b>	C-12	左フェンダーエプロンアース
<b>EM</b>	D-11	エンジンブロックアース

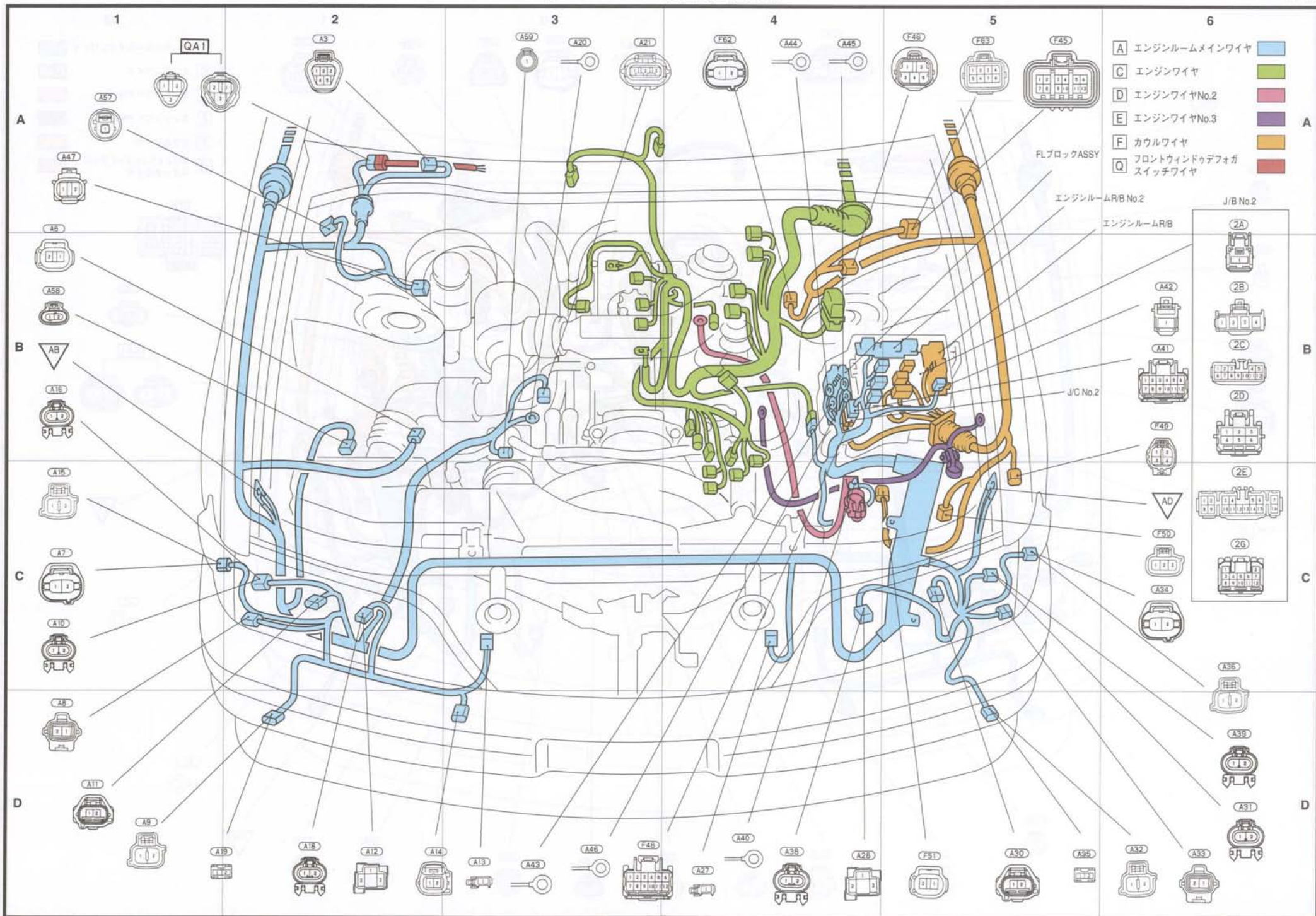

エンジンルーム (2L-TE本体)

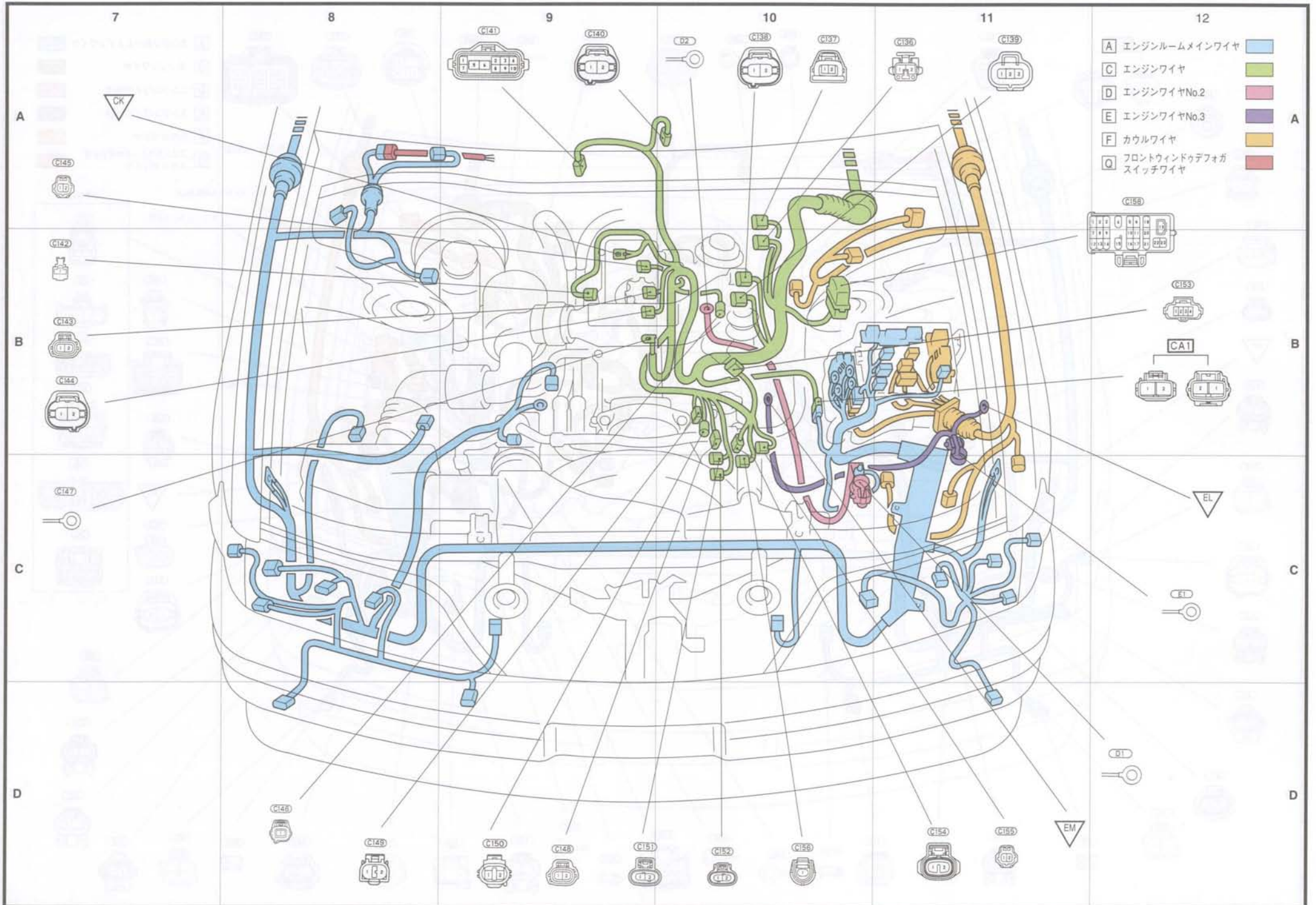

- (A 3) A-2 フロントワイパーモーター
- (A 6) B-1 ABSスピードセンサーFR・RH
- (A11) D-1 クリアランスランプRH
- (A13) D-3 ホーンRH
- (A14) D-3 外気温センサー
- (A15) C-1 フロントターンRH (チェイサー)
- (A16) C-1 ヘッドランプRH (Lo) (チェイサー)
- (A18) D-2 ヘッドランプRH (Hi) (チェイサー)
- (A19) D-1 フロントフォグランプLH (チェイサー)
- (A27) D-4 ホーンLH
- (A30) D-6 クリアランスランプLH
- (A35) D-5 フロントフォグランプLH (チェイサー)
- (A36) D-6 フロントターンLH (チェイサー)
- (A38) D-5 ヘッドランプLH (Hi) (チェイサー)
- (A39) D-6 ヘッドランプLH (Lo) (チェイサー)
- (A40) D-4 バッテリー (+)
- (A41) B-6 J/C No.2
- (A42) B-6 エンジンルームR/B (ABS)
- (A43) D-3 FL (ABS & グロー)
- (A44) A-4 FL (オルタ)
- (A45) A-5 FL (オルタ)
- (A46) A-4 FL (オルタ)
- (A47) A-1 ブレーキウォーニングスイッチ
- (A55) D-10 オルタネーター
- (A56) D-11 オルタネーター
- (A58) B-1 吸気温センサー
- (A60) B-1 VSV (エバポ)
- (A61) D-2 ラジエーターファンモーター
- (A62) D-4 コンデンサーファンモーター
- (C158) B-7 ダイアグノシスコネクタ
- (A160) B-12 イグナイターNo.2
- (C161) D-8 イグナイターNo.1
- (C162) A-10 コンデンサー (ラジオ)
- (C163) A-11 O<sub>2</sub>センサー
- (C164) A-7 水温センサー
- (C165) A-10 オイルプレッシャースイッチ
- (C166) A-9 O/Dソレノイド
- (C167) A-9 ニュートラルスタートスイッチ
- (C168) A-8 バキュームセンサー
- (C169) A-7 インジェクターNo.4
- (C170) B-7 インジェクターNo.3
- (C171) C-7 インジェクターNo.2
- (C172) C-7 インジェクターNo.1
- (C173) D-7 スロットルポジションセンサー
- (C174) C-7 アイドルスピードコントロールバルブ
- (C175) D-8 ノックセンサーNo.1
- (C176) D-11 クランクポジションセンサー
- (D 1) D-12 バッテリー (+)
- (D 2) A-11 スターター
- (D 3) B-12 スターター
- (D 4) D-10 マグネットクラッチ & ロックセンサー
- (E 1) C-12 バッテリー (-)
- (F44) A-4 プレッシャースイッチ (エアコン高低圧側スイッチ)
- (F46) A-5 ABSアクチュエーター
- (F48) D-4 J/C No.2
- (F49) B-6 オブションコネクタ
- (F50) C-6 ウォッシュャーモーター
- (F51) D-5 ABSスピードセンサーFR・LH

- (F63) A-5 ABSアクチュエーター
- (2 A) B-6 } エンジンルームメインワイヤ to J/B No.2
- (2 B) B-6 }
- (2 C) B-6 }
- (2 D) C-6 }
- (2 E) C-6 } カウルワイヤ to J/B No.2
- (2 F) C-6 }
- (DA2) A-3 エンジンワイヤNo.2 to エンジンルームメインワイヤ
- (QA1) A-1 フロントウインドデフォッグスイッチワイヤ to エンジンルームメインワイヤ
- (AB) C-1 右フェンダーエプロンアース
- (AD) C-6 左フェンダーエプロンアース
- (CU) D-9 オルタネーターブラケットアース
- (CV) B-7 エンジンブロックアース
- (EL) C-12 左フェンダーアース
- (EM) D-9 エンジンブロックアース

エンジンルーム (4S-FE周り)

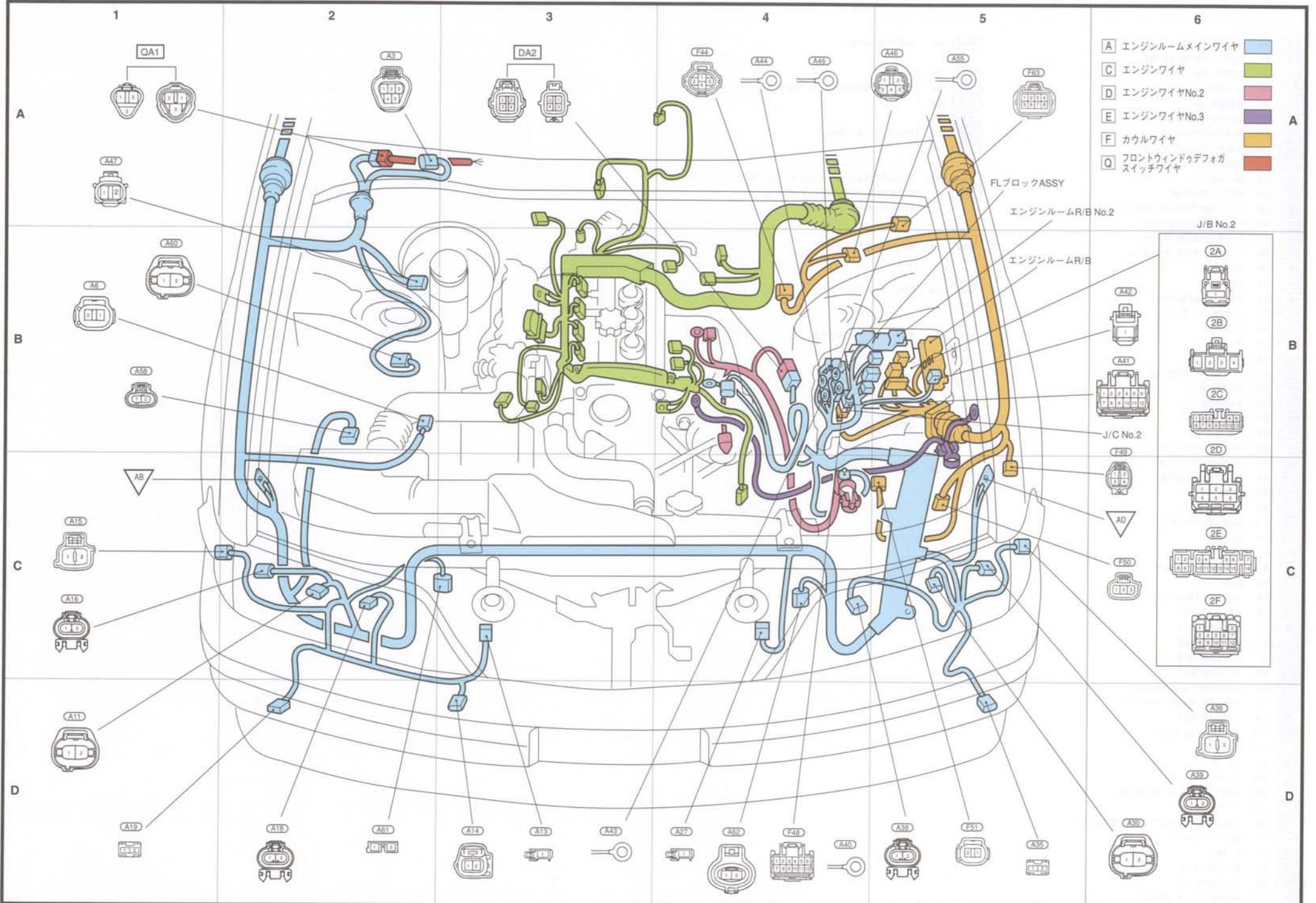

# エンジンルーム (4S-FE本体)

2-16-03

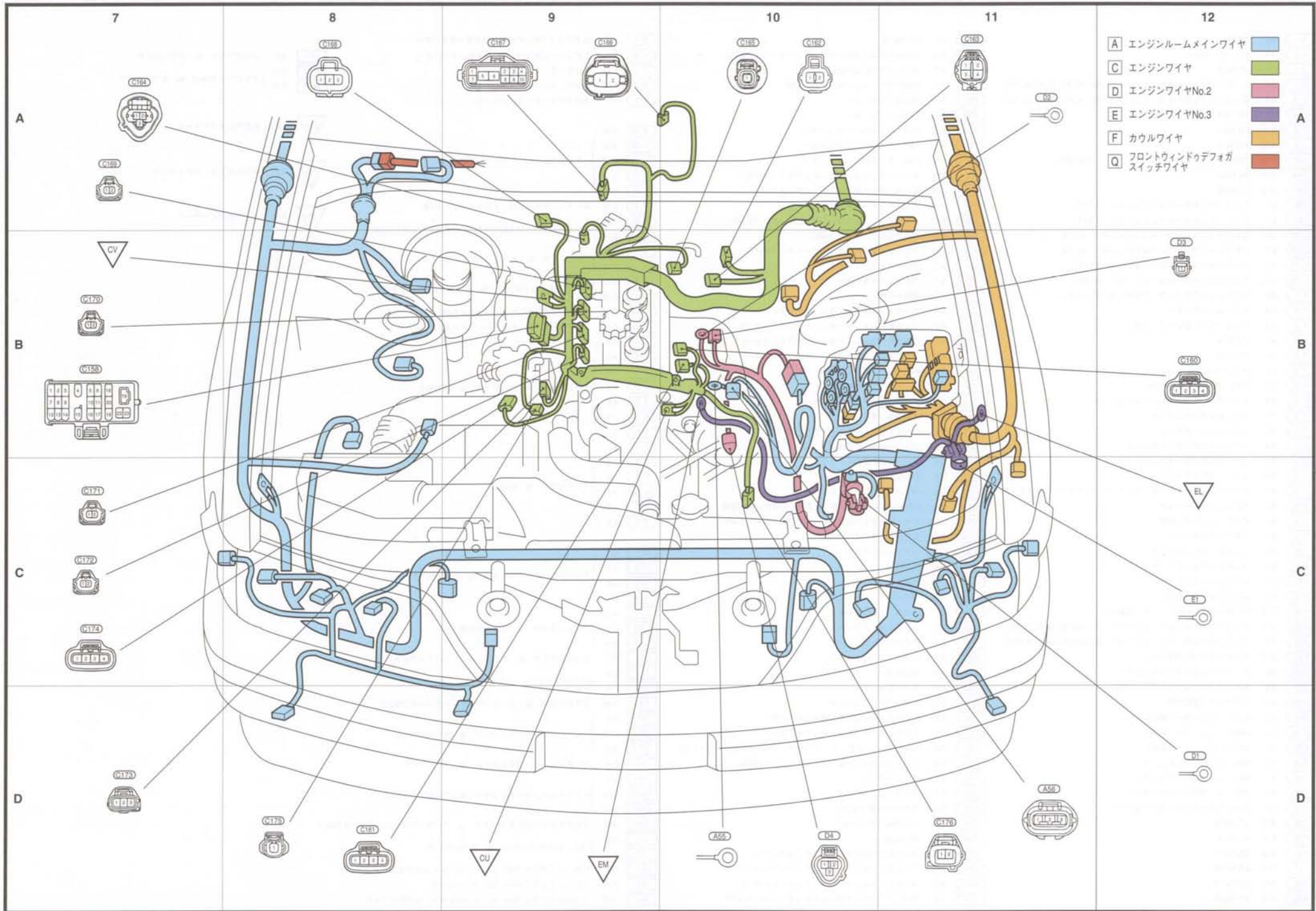

A 1	B-6	J/C No.1
A 2	A-6	J/C (アースNo.1)
C 1	C-13	J/C No.3
C 2	C-7	エンジンコントロールコンピューター (除く4S-FE,1G-FE,2L-TE)
C 3	C-7	エンジンコントロールコンピューター (除く4S-FE,1G-FE,2L-TE)
C 4	B-7	J/C No.4
C 5	A-14	J/C No.5
C 6	A-15	J/C No.6
C43	A-14	スロットルコントロールコンピューター (1JZ-GTE)
C44	A-14	J/C No.6
C45	A-15	J/C No.6
C86	B-7	エンジンコントロールコンピューター (1G-FE)
C87	C-7	エンジンコントロールコンピューター (1G-FE)
C134	C-7	エミッションコントロールコンピューター (2L-TE)
C135	D-7	エミッションコントロールコンピューター (2L-TE)
C177	B-7	エンジンコントロールコンピューター (4S-FE)
C178	D-7	エンジンコントロールコンピューター (4S-FE)
F 1	D-6	マルチレックスネットワークボデーコンピューター
F 2	D-6	オプションコネクタ
F 3	C-4	バキュームインジゲーターブザー
F 4	A-5	J/C No.8
F 5	A-4	J/C No.9
F 6	A-6	アブザーコントロールコンピューター (スカイフック)
F 7	D-1	TDCL (除く1G-FE,1JZ-GE)
F 8	B-6	タイヤプレッシャーウォーニングスイッチ
F 9	C-1	リヤフォグランプスイッチ
F10	C-1	ミラーヒータースイッチ
F11	A-4	パワーステアリングコンピューター
F12	A-5	クルーズコントロールコンピューター
F13	B-12	ストップランプスイッチ
F14	A-1	キーロックソレノイド & キーアンロックウォーニングスイッチ
F15	B-1	イグニッションスイッチ
F16	B-1	イグニッションキー照明
F19	B-1	ステアリングセンサー
F20	B-1	コンビネーションスイッチ
F21	B-1	コンビネーションスイッチ
F22	C-1	コンビネーションスイッチ
F23	C-1	エアバック (運転席側)
F24	C-12	パーキングブレーキスイッチ (足踏式)
F25	D-11	エンジンコントロールコンピューター (除く4S-FE,1G-FE,2L-TE)
F28	D-9	エンジンコントロールコンピューター (除く4S-FE,1G-FE,2L-TE)
F27	D-10	センターエアバックセンサー
F28	D-9	ディテクションクラッシュセンサー
F29	D-8	ABSデラセーションセンサー (VSC)
F30	A-15	エアバック (運転席側)
F31	A-5	ABSコンピューター (VSC)
F32	A-1	ABSコンピューター (VSC)
F33	A-2	ABSコンピューター (VSC)
F34	A-3	ABS & TRCコンピューター
F35	A-1	ABS & TRCコンピューター
F36	A-1	ABS & TRCコンピューター
F37	A-6	スロットルバルブモータードライバー
F38	B-13	J/C No.10
F39	B-13	J/C No.3
F40	B-13	J/C No.11
F41	D-15	J/C No.12
F42	D-15	J/C No.13
F43	B-18	J/C No.14

F52	C-1	J/C No.14
F54	A-13	スロットルコントロールコンピューター (1JZ-GTE)
F55	B-6	DLC3 (1G-FE,1JZ-GE)
F56	D-7	ABSデラセーションセンサー (4WD)
F57	A-13	ABSコンピューター
F58	A-13	ABSコンピューター
F59	A-14	ABS & 4WDコンピューター
F60	A-13	ABS & 4WDコンピューター
F61	A-13	ABS & 4WDコンピューター
F64	A-14	エンジンコントロールコンピューター (1G-FE)
F66	A-13	ヒーターアイドルアップスイッチ (2L-TE)
F67	A-13	ブレーキウォーニングリレー
F68	D-11	エミッションコントロールコンピューター (2L-TE)
F70	A-3	ステアリングセンサー (VSC)
F72	D-12	エンジンコントロールコンピューター (4S-FE)
G1	B-1	アウトミラースイッチ
G2	C-1	コンライトスキャナー
G3	A-6	日射センサー
G4	A-4	コンビネーションメーター (アナログメーター)
G5	B-12	コンビネーションメーター (アナログメーター)
G6	A-12	コンビネーションメーター (アナログメーター)
G7	A-11	コンビネーションメーター (アナログメーター)
G8	A-11	内気センサー
G9	D-12	ヘッドランプレベルスイッチ
G10	D-12	エアビュリファイヤスイッチ
G11	D-10	排気温センサー
G12	D-8	パーキングブレーキスイッチ (レバー式)
G13	D-8	コンソールボックスランプ
G14	D-9	トラクションオフスイッチ
G15	D-9	ETCSスノースイッチ
G16	D-9	ボタンセレクトスイッチ
G17	D-8	O/Dメインスイッチ & シフトインジゲーター照明
G18	D-9	シフトロックコントロールリレー (ストレート式A/T)
G19	D-10	シガレットライター照明
G20	D-10	シガレットライター
G21	D-10	灰皿照明
G22	A-10	ハザードスイッチ
G23	A-10	クロック
G24	B-7	ラジオ & ステレオ
G25	A-7	ラジオ & ステレオ
G26	D-11	エアコンコンピューター
G27	B-7	エアコンコンピューター
G28	A-15	J/C No.15
G30	A-18	エバポ後センサー
G31	A-15	グローブボックスランプ
G32	A-15	内外気ダンパー切り替え用サーボモーター
F33	B-13	エアビュリファイヤサービスコネクタ
F34	D-8	O/Dメインスイッチ & シフトインジゲーター照明 (ゲート式)
F35	D-9	シフトロックコントロールリレー (ゲート式A/T)
F36	A-7	スインググリル
G37	B-7	ラジオ & ステレオ
G38	B-7	マルチAVステーション
G39	D-12	マルチAVステーション
G40	A-14	J/C No.21
G41	C-12	コンビネーションメーター (デジタルメーター)
G42	B-12	コンビネーションメーター (デジタルメーター)
G43	A-12	コンビネーションメーター (デジタルメーター)
G44	D-9	アブソルバーコントロールスイッチ (スカイフック)

R 1	A-7	エアミックスダンパー切り替えサーボモーター
R 2	C-12	エアミックスダンパー切り替えサーボモーター
S 1	A-18	ブローモーター
S 2	A-17	ブローモーターコントローラー
S 3	A-17	ブローモーターコントローラー
F A	B-18	カウルワイヤ to ドライバーサイドJ/B
F B	B-18	
F C	C-18	
F D	C-18	
F E	C-18	
F F	C-18	ルーフワイヤNo.1 to ドライバーサイドJ/B
F G	C-18	インストルメントパネルワイヤ to ドライバーサイドJ/B
F H	C-18	
F J	D-18	フロアワイヤ to ドライバーサイドJ/B
F K	D-18	
F L	D-18	エンジンルームメインワイヤ to ドライバーサイドJ/B
F M	D-18	
F N	D-18	カウルワイヤ to ドライバーサイドJ/B
3 A	A-7	インストルメントパネルワイヤ to J/B No.3
3 B	A-7	
3 C	A-8	
3 D	A-8	
3 E	A-8	
3 G	A-9	カウルワイヤ to J/B No.5
3 H	A-9	
5 A	A-2	
5 B	A-2	
5 C	A-2	
5 D	A-3	インストルメントパネルワイヤ to カウルワイヤ
5 E	A-3	
5 F	A-3	
AF1	C-6	エンジンルームメインワイヤ to カウルワイヤ
AF2	D-1	
AF3	C-6	
AF4	D-2	
CF1	D-15	エンジンワイヤ to カウルワイヤ
CF2	D-15	
CF3	B-18	
CG1	D-7	エンジンワイヤ to インストルメントパネルワイヤ
FL1	D-3	カウルワイヤ to フロアワイヤ
FL2	D-4	
FS1	A-16	カウルワイヤ to クーラーワイヤリングハーネスNO.2
GF1	D-6	インストルメントパネルワイヤ to カウルワイヤ
GF2	C-12	
GF3	C-13	
GL1	D-4	インストルメントパネルワイヤ to フロアワイヤ
GM1	D-4	インストルメントパネルワイヤ to フロアワイヤNo.2
GM2	D-14	
GM3	D-14	
GR1	A-17	インストルメントパネルワイヤ to クーラーワイヤリングハーネスNo.1
HF1	D-5	フロントドアワイヤRH to カウルワイヤ
HF2	D-3	
HG1	D-2	フロントドアワイヤRH to インストルメントパネルワイヤ
IF1	D-13	フロントドアワイヤRH to カウルワイヤ
IG1	C-13	フロントドアワイヤLH to インストルメントパネルワイヤ

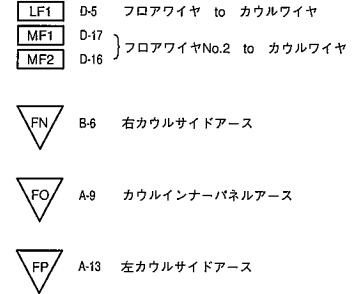

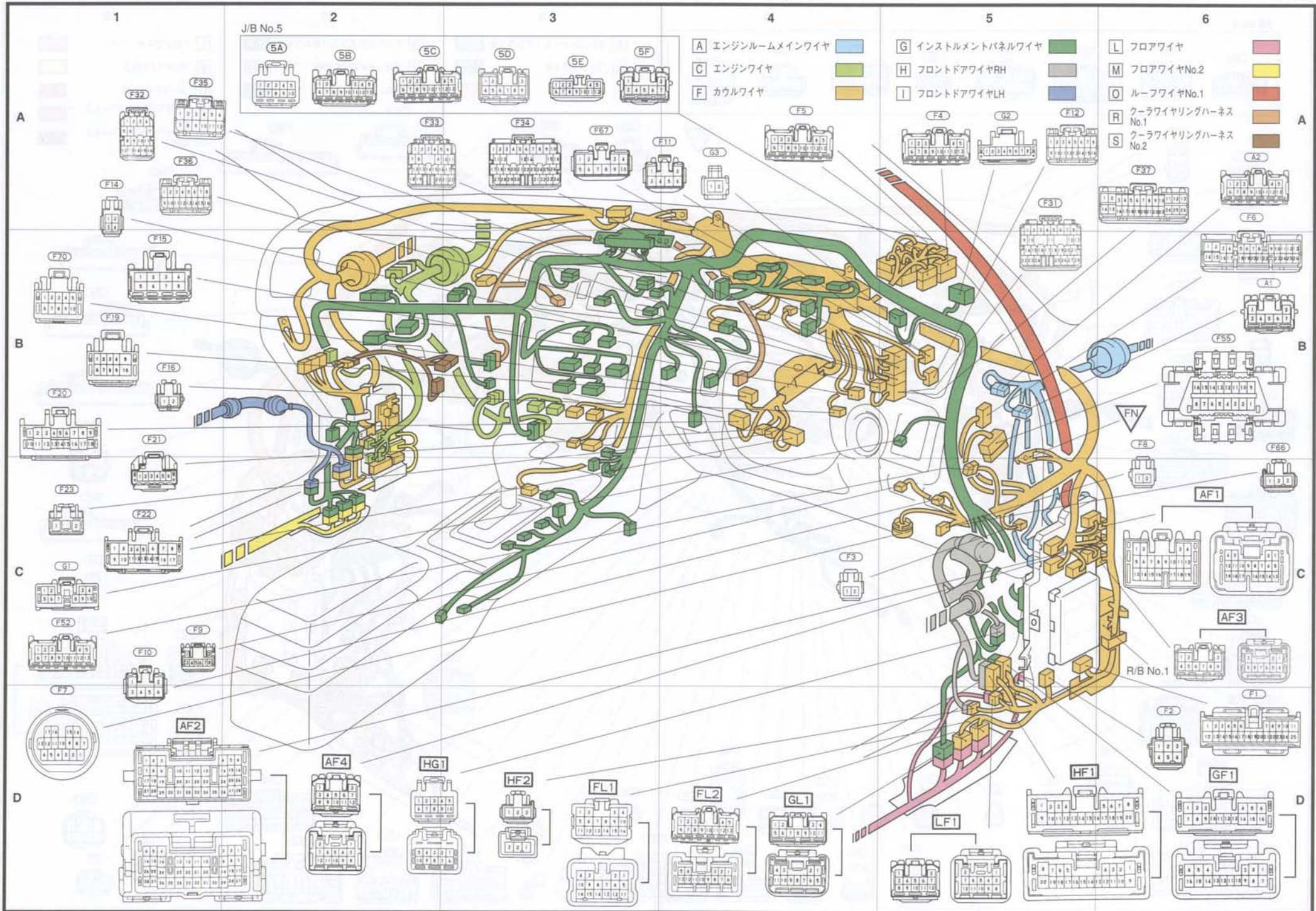



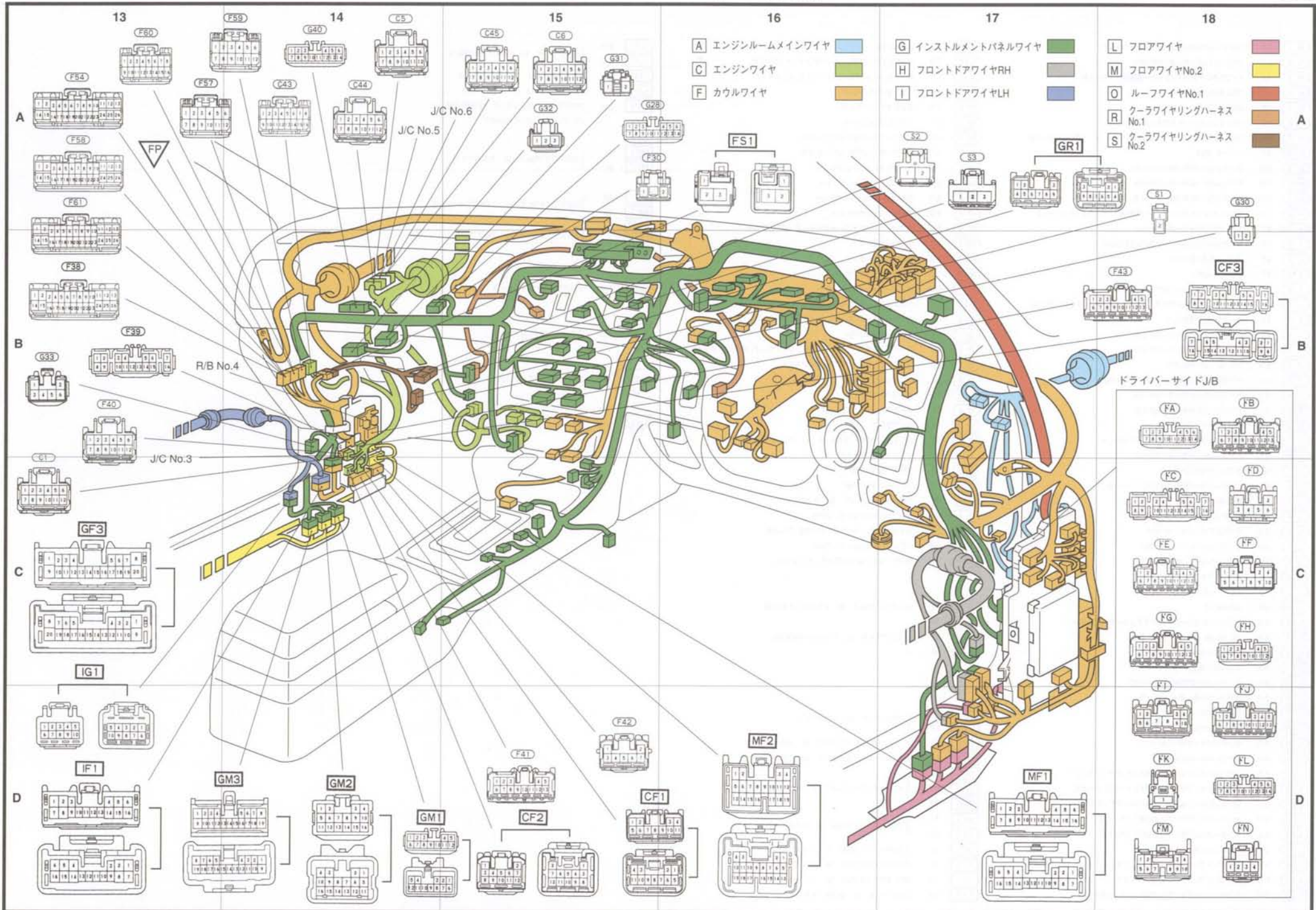

<b>H 1</b>	A8	マルチレックスネットワークマスタースイッチ
<b>H 2</b>	A10	パワーウインドゥモーターFR・RH
<b>H 3</b>	A9	ドアコントロールスイッチ(キー連動用)(クレスタ)
<b>H 4</b>	A7	フロントスピーカーRH
<b>H 5</b>	A8	J/C No.16 (クレスタ)
<b>H 6</b>	A8	リモートコントロールアクチュエーターRH
<b>H 7</b>	A8	リモートコントロールアクチュエーターRH & ミラーヒーターRH
<b>H 8</b>	A9	ツイーターRH
<b>H 9</b>	C12	カーテシランプFR・RH(クレスタ)
<b>H10</b>	C12	ドアコントロールモーターFR・RH
<b>H11</b>	D12	カーテシランプFR・RH(マークII,チェイサー)
<b>H12</b>	A10	ドアコントロールスイッチ(キー連動用)(マークII,チェイサー)
<b>I 1</b>	B7	パワーウインドゥモーターFR・LH
<b>I 2</b>	B7	マルチレックスネットワークスイッチFR・LH
<b>I 3</b>	B7	フロントスピーカーLH
<b>I 4</b>	B7	ツイーターLH
<b>I 5</b>	B7	リモートコントロールアクチュエーターLH
<b>I 6</b>	B7	リモートコントロールアクチュエーターLH & ミラーヒーターLH
<b>I 7</b>	D7	カーテシランプFR・LH
<b>I 8</b>	D7	ドアコントロールモーターFR・LH
<b>J 1</b>	B12	パワーウインドゥモーターRR・RH
<b>J 2</b>	B12	リヤスピーカーRR・RH
<b>J 3</b>	A11	マルチレックスネットワークスイッチRR・RH
<b>J 4</b>	B12	ドアコントロールモーターRR・RH
<b>K 1</b>	D11	パワーウインドゥモーターRR・LH
<b>K 2</b>	D10	リヤスピーカーLH
<b>K 3</b>	D11	マルチレックスネットワークスイッチRR・LH
<b>K 4</b>	D10	ドアコントロールモーターRR・LH
<b>L 1</b>	A7	エアバックRH(シート)
<b>L 2</b>	A7	バックルスイッチFR・RH(パワーシートなし)
<b>L 3</b>	D11	排気温センサー
<b>L 4</b>	B12	カーテシスイッチFR・RH(クレスタ)
<b>L 5</b>	C12	サイドエアバッグセンサーRH
<b>L 6</b>	A13	ラップベルトルノイドFR・RH
<b>L 7</b>	A14	ABSスピードセンサーRR・RH
<b>L 8</b>	A14	カーテシスイッチRR・RH
<b>L 9</b>	A15	J/C(アース No.2)
<b>L10</b>	A16	J/C No.17
<b>L11</b>	A16	アブソルバーコントロールアクチュエーターRR・RH
<b>L12</b>	A16	J/C No.18
<b>L13</b>	D16	フューエルポンプ
<b>L14</b>	D15	フューエルセンサーゲージ
<b>L15</b>	A14	センターストップランプ(バルブ式)
<b>L16</b>	D13	リヤワイパーモーター & リレー
<b>L17</b>	D14	ラッゲージルーフランプ
<b>L18</b>	A17	ランプフェイリアセンサー
<b>L19</b>	B17	ラッゲージオープンリレー
<b>L20</b>	A17	ドアコントロールレシーバー
<b>L21</b>	B18	リヤコンビネーションランプRH(バックアップランプ)
<b>L22</b>	C18	ラッゲージオープンソレノイド(マークII,クレスタ)
<b>L23</b>	D17	リヤコンビネーションランプLH(バックアップランプ)
<b>L24</b>	D16	センターストップランプ(LED式)(マークII)
<b>L24</b>	B18	センターストップランプ(LED式)(クレスタ)
<b>L25</b>	D16	ノイズフィルター(ストップランプ)
<b>L26</b>	A18	ライセンスプレートランプLH(チェイサー)
<b>L27</b>	B18	ライセンスプレートランプRH(チェイサー)
<b>L28</b>	D17	センターストップランプ(LED式)(チェイサー)
<b>L29</b>	A15	J/C No.19
<b>L30</b>	C18	ラッゲージオープンソレノイドスイッチ(クレスタ)
<b>L31</b>	C12	カーテシスイッチFR・RH(マークII,チェイサー)
<b>M 1</b>	D9	ステレオパワーアンプ
<b>M 2</b>	D10	ステレオパワーアンプ
<b>M 3</b>	C7	エアバッグLH(シート)
<b>M 4</b>	C7	バックルスイッチFR・LH(クレスタ)
<b>M 5</b>	C7	カーテシスイッチFR・LH(クレスタ)
<b>M 6</b>	D9	ラップベルトルノイドFR・LH
<b>M 7</b>	D8	サイドエアバッグセンサーLH
<b>M 8</b>	B13	ABSスピードセンサーRR・LH
<b>M 9</b>	B13	カーテシスイッチFR・LH(クレスタ)
<b>M10</b>	B13	アブソルバーコントロールアクチュエーターRR・LH
<b>M11</b>	A14	ウーハースピーカー
<b>M12</b>	D14	ヨーレートセンサー
<b>M13</b>	D15	ナビゲーションコンピューター
<b>M14</b>	D15	ナビゲーションコンピューター
<b>M15</b>	C7	バックルスイッチFR・LH(マークII,チェイサー)
<b>M16</b>	C7	カーテシスイッチFR・LH(マークII,チェイサー)
<b>O 1</b>	A4	バニティランプRH
<b>O 2</b>	A3	スライディングルーフスイッチ & マップランプ(マークII,チェイサー)
<b>O 3</b>	A2	スライディングルーフコントロールリレー
<b>O 4</b>	A2	バニティランプLH
<b>O 5</b>	A4	ルームランプ
<b>O 6</b>	B5	ノイズフィルター(デフォッガー)
<b>O 7</b>	A3	マップランプ
<b>O 8</b>	A2	スライディングルーフスイッチ & フロントルームランプ & マップランプ(クレスタ)
<b>O 9</b>	A3	リヤルームランプLH
<b>O10</b>	A4	リヤルームランプRH
<b>O11</b>	A3	フロントルームランプ & マップランプ
<b>P 1</b>	B18	リヤコンビネーションランプRH
<b>P 2</b>	D18	ライセンスプレートランプ(マークII,クレスタ)
<b>P 3</b>	D16	リヤコンビネーションランプLH
<b>P 4</b>	D18	ラッゲージルーフランプスイッチ(クレスタ)
<b>F F</b>	A5	ルーフワイヤNo.1 to ドライバーサイドJ/B
<b>F I</b>	A5	}フロアワイヤ to ドライバーサイドJ/B
<b>F J</b>	A6	
<b>F N</b>	A6	
<b>FL1</b>	D5	}カウルワイヤ to フロアワイヤ
<b>FL2</b>	C6	
<b>GF3</b>	C1	インストルメントパネルワイヤ to カウルワイヤ
<b>GL1</b>	D8	インストルメントパネルワイヤ to フロアワイヤ
<b>GM1</b>	D1	}インストルメントパネルワイヤ to フロアワイヤNo.2
<b>GM2</b>	D2	
<b>GM3</b>	D3	
<b>HF1</b>	A1	}フロントドアワイヤRH to カウルワイヤ
<b>HF2</b>	B6	
<b>HG1</b>	D5	フロントドアワイヤRH to インストルメントパネルワイヤ
<b>IF1</b>	C1	フロントドアワイヤLH to カウルワイヤ
<b>IG1</b>	D4	フロントドアワイヤLH to インストルメントパネルワイヤ
<b>LF1</b>	B6	フロアワイヤ to カウルワイヤ

<b>LJ1</b>	A11	}フロアワイヤ to リヤドアワイヤNo.1
<b>LJ2</b>	A10	
<b>LM1</b>	C13	フロアワイヤ to フロアワイヤ No.2
<b>LN1</b>	A7	フロアワイヤ to シートワイヤNo.1
<b>LP1</b>	B18	フロアワイヤ to トランクパネルワイヤNo.1 (ラッゲージコンパートメントドア)
<b>MF1</b>	A1	}フロアワイヤNo.2 to カウルワイヤ
<b>MF2</b>	B1	
<b>MK1</b>	D7	}フロアワイヤNo.2 to リヤドアワイヤNo.2
<b>MK2</b>	D8	
<b>ML1</b>	C13	}フロアワイヤNo.2 to フロアワイヤ
<b>ML2</b>	D13	

**LG** D12 フロアクロスメンバーアース

**LR** A17 右クォーターパネルアース

**MS** A13 左クォーターパネルアース

**PT** D18 ローワーバックパネルアース

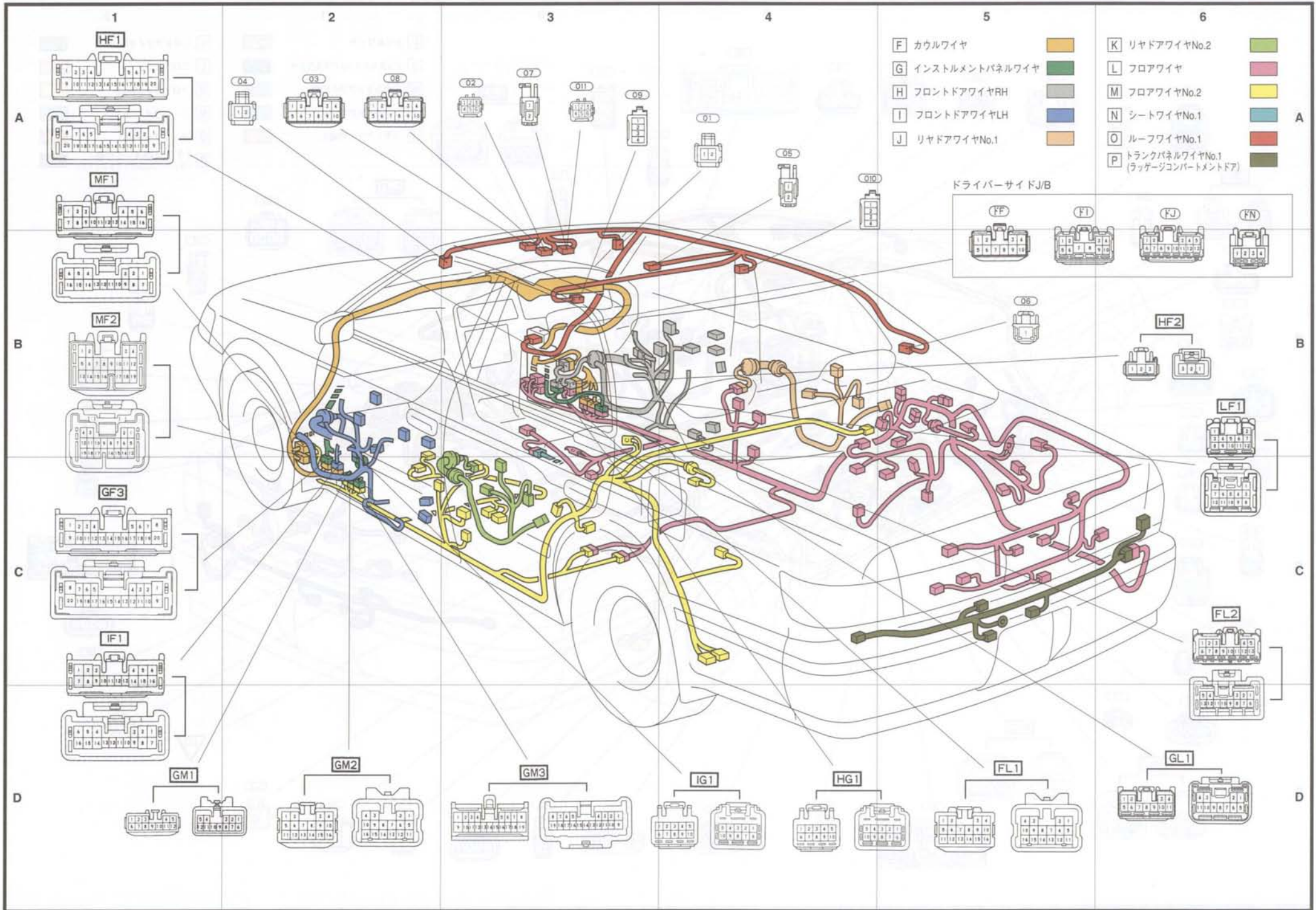

ボデー (中央)

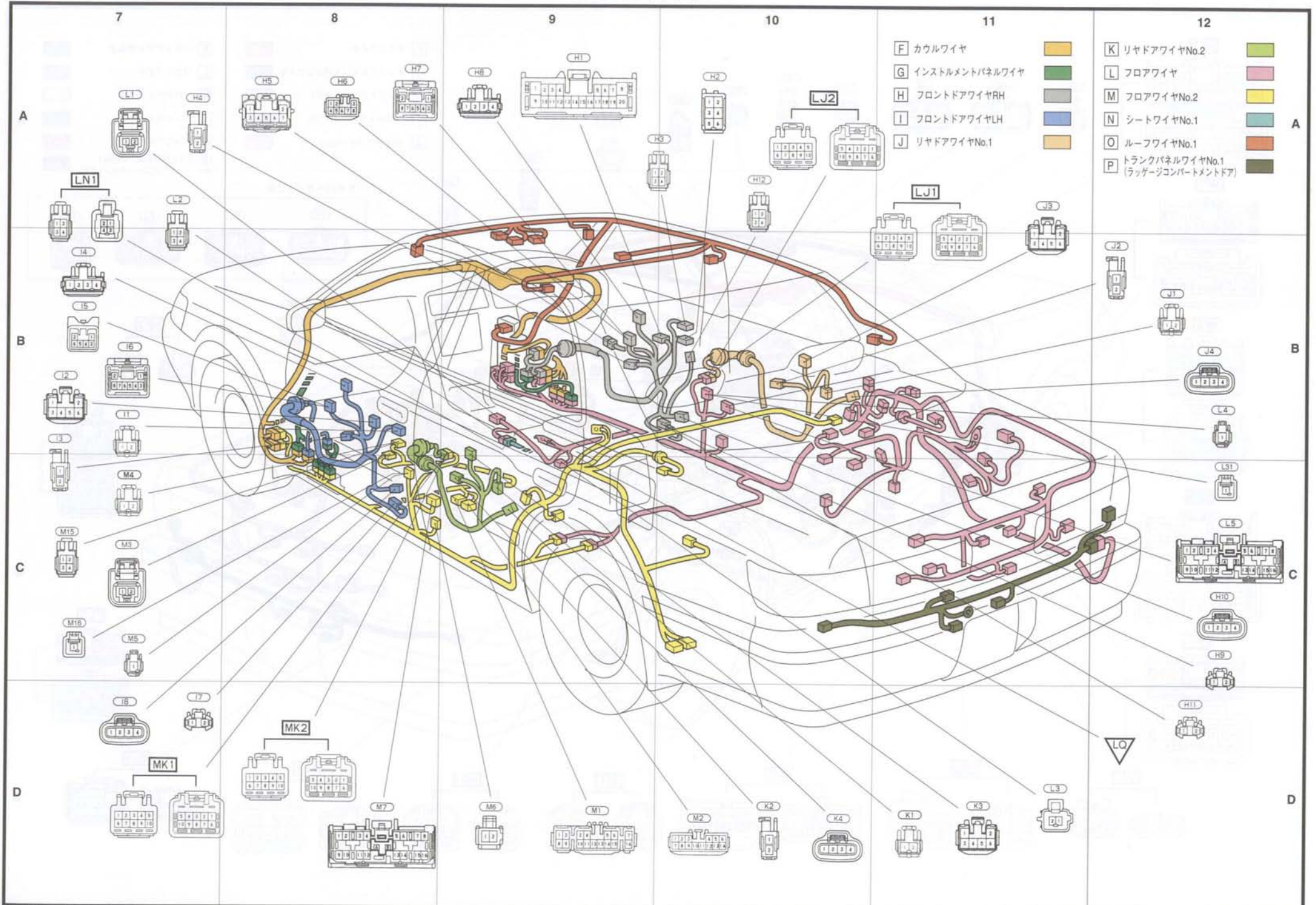

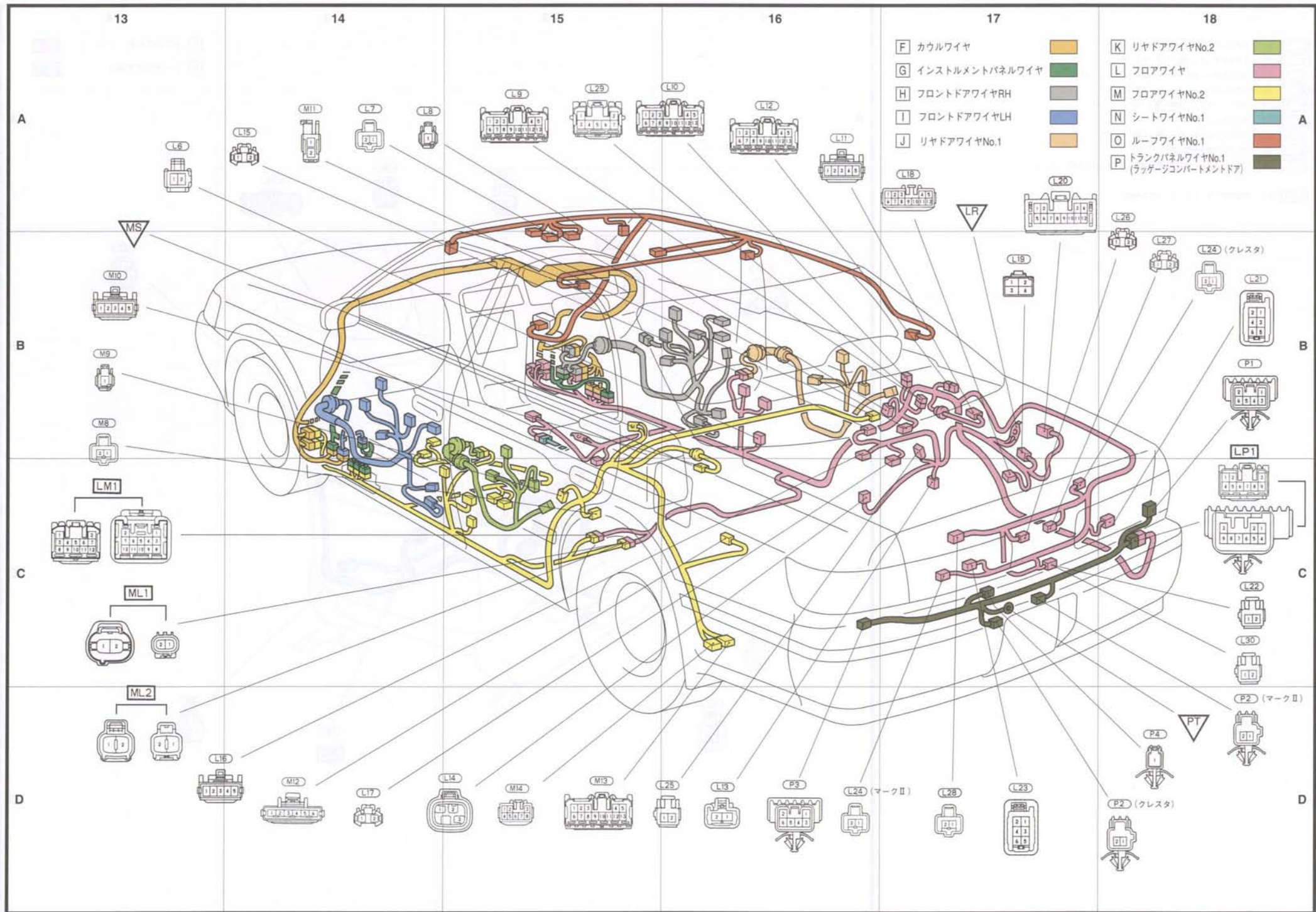

パワーシート

- L 1 B1 エアバッグRH (シート)
- N 1 A2 スライドモーター (除くスポーツシート)
- N 2 D1 フロントパーチカルモーター (除くスポーツシート)
- N 3 A3 リヤパーチカルモーター (除くスポーツシート)
- N 4 A3 パワーシートスイッチRH (除くスポーツシート)
- N 5 D1 バックルスイッチRH
- N 6 D4 リクライニングモーター (除くスポーツシート)
- N 7 B4 ランバーサポートモーター
- N 8 D3 パワーシートスイッチ (電動ランバーサポート用)(スポーツシート)
  
- LN1 B2 フロアワイヤ to シートワイヤNo.1

- L フロアワイヤ
- N シートワイヤNo.1

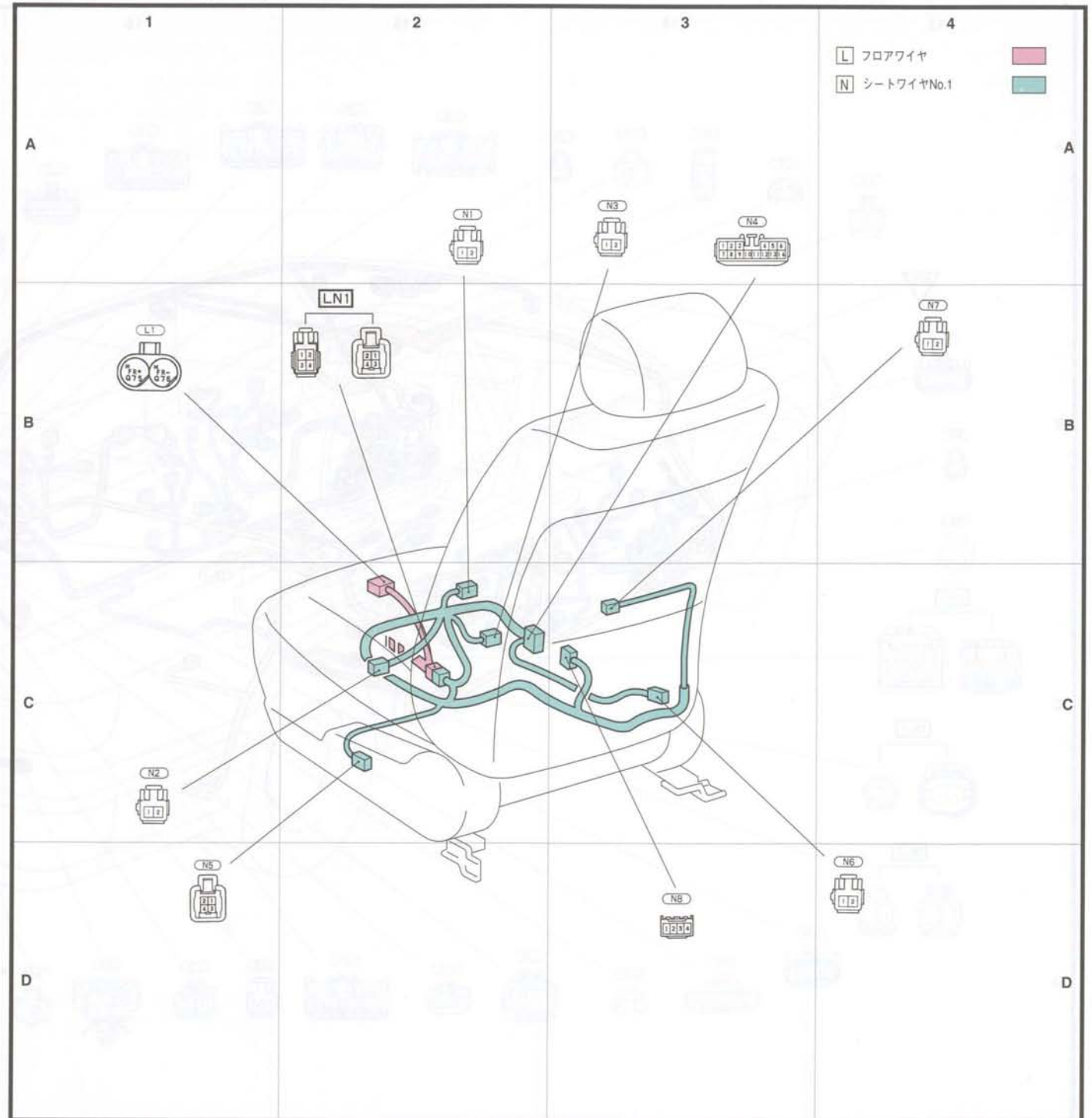

エンジンルーム

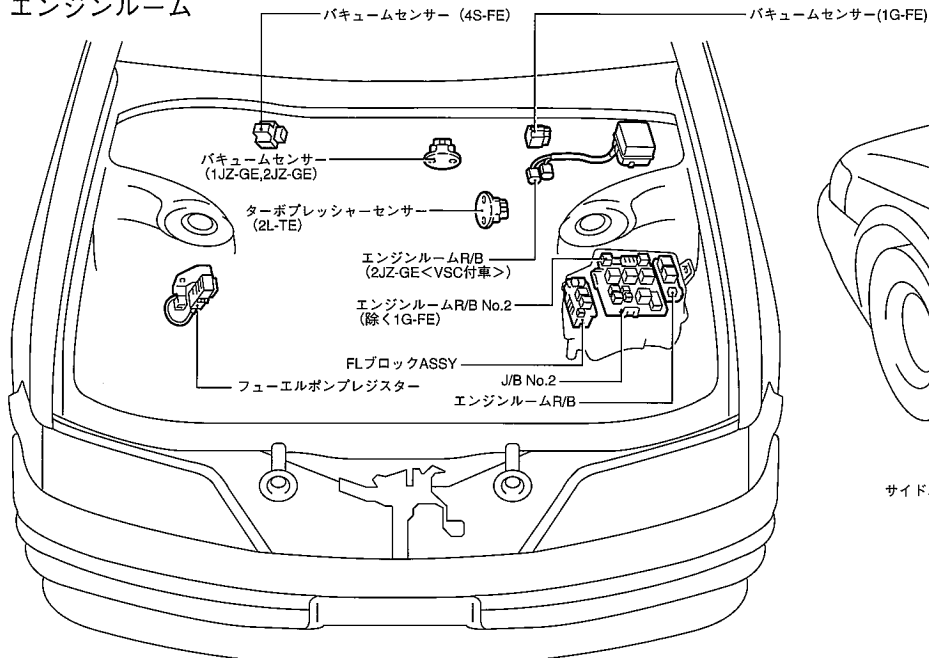

ボデー

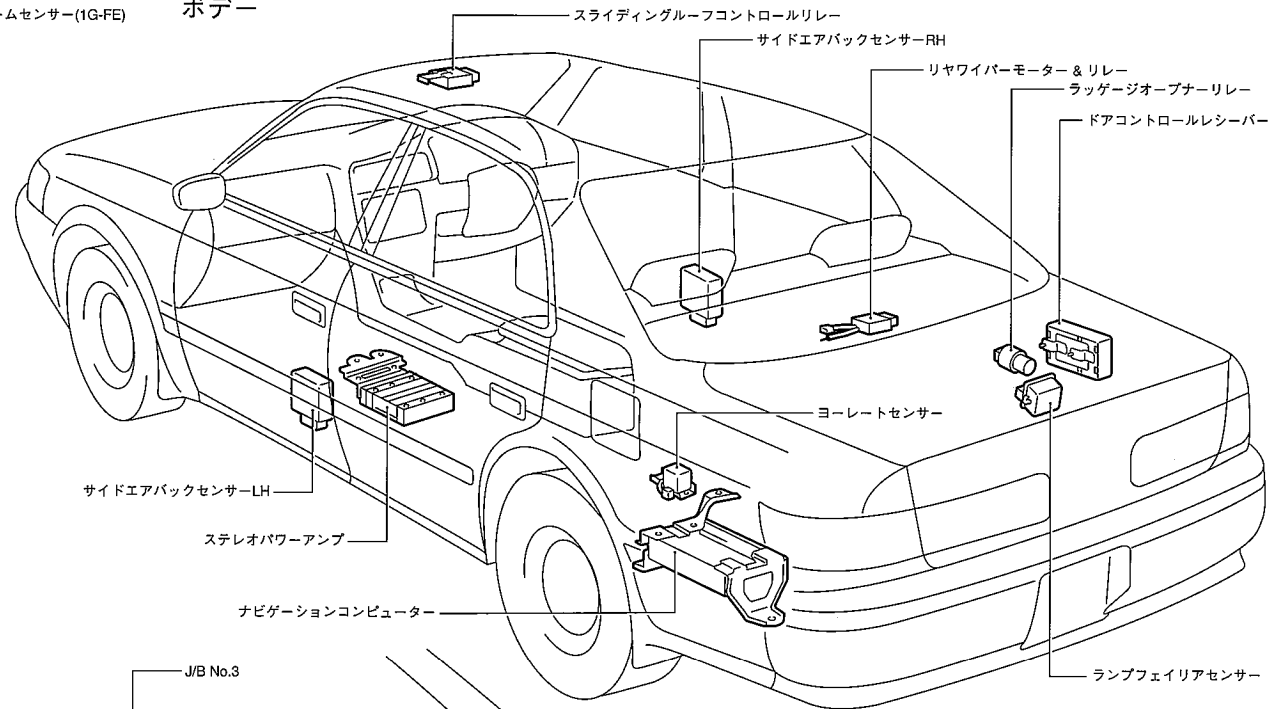

インストルメントパネル

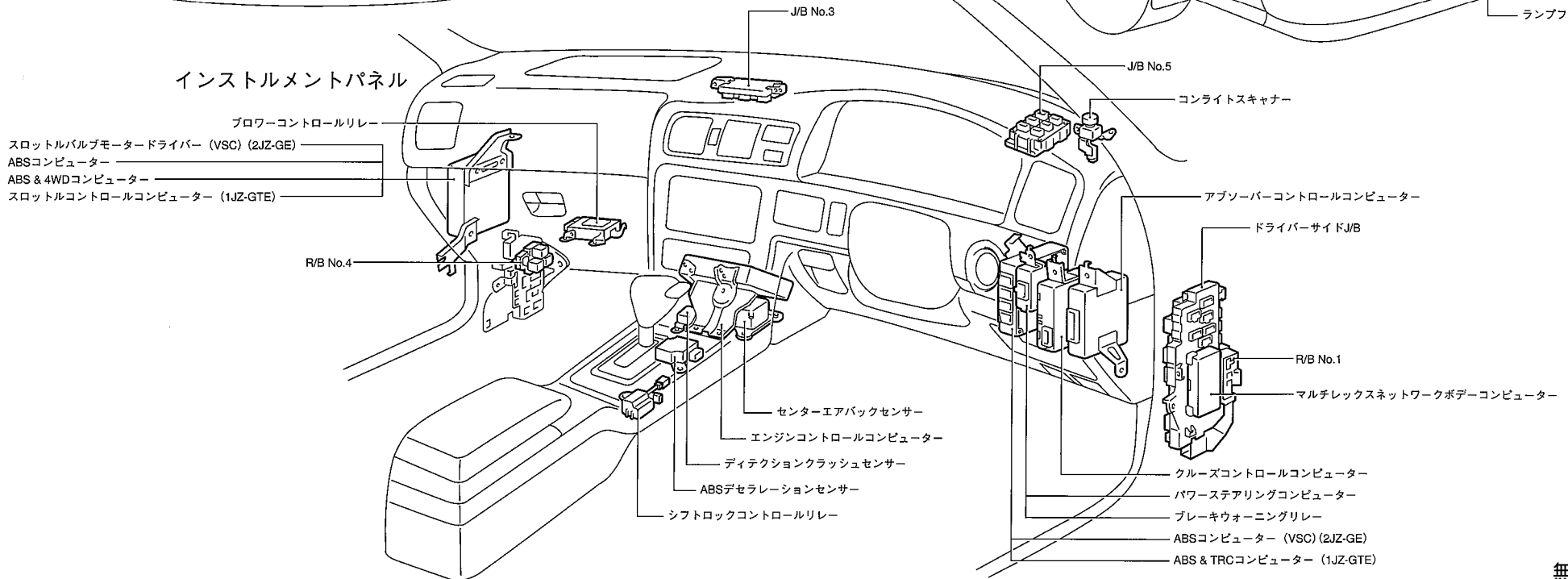

---

MEMO