

2 配線艙装図 & リレーロケーション

配線艙装図

エンジンルーム (1G-FE)	2-2
エンジンルーム (1JZ-GE)	2-5
エンジンルーム (1JZ-GTE)	2-8
エンジンルーム (2JZ-GE)	2-11
エンジンルーム (2L-TE)	2-14
インストルメントパネル	2-17
ボデー	2-21
パワーシート	2-25

リレーロケーション

リレーロケーション	2-26
-----------------	------

ワイヤハーネス記号	ワイヤハーネス名称
A	エンジンルームメインワイヤ
B	エンジンルームワイヤNo. 2
C	エンジンワイヤ
D	エンジンワイヤNo. 2
E	エンジンワイヤNo. 3
F	カウルワイヤ
G	インストルメントパネルワイヤ
H	フロントドアワイヤRH
I	フロントドアワイヤLH
J	リヤドアワイヤNo. 1
K	リヤドアワイヤNo. 2
L	フロアワイヤ
M	フロアワイヤNo. 2
N	シートワイヤNo. 1
O	ルーフワイヤNo. 1
P	トランクパネル (ラックゲージコンパートメントドア) ワイヤNo. 1
Q	フロントウインドウデフォグスイッチワイヤ
R	クーラワイヤリングハーネスNo. 1
S	クーラワイヤリングハーネスNo. 2
T	エンジンルームリレーブロックASSY

A 3	A2	フロントワイパーモーター	C106	C7	O ₂ センサー
A 6	A1	ABSスピードセンサーFR・RH	C107	B7	吸気温センサー
A 7	B1	サイドターンRH (マークII, クレスタ)	C108	A7	イグナイター
A 8	D1	フェンダーマーカークランプRH (マークII, クレスタ)	C109	B7	イグニッションコイル
A 9	D1	フロントターンRH (マークII, クレスタ)	C110	B7	コンデンサー (ラジオ)
A10	C1	フロントフォグランプRH (マークII, クレスタ)	C157	A9	メータースピードセンサー (M/T)
A11	D2	クリアランスランプRH	D 1	D-12	バッテリー (+)
A12	D2	ヘッドランプRH (マークII, クレスタ)	D 2	A11	スターター
A13	D3	ホーンRH	E 1	C12	バッテリー (-)
A14	D3	外気温センサー	F46	A5	ABSアクチュエーター
A15	B1	フロントターンRH (チェイサー)	F48	D4	J/C No.2
A16	C1	ヘッドランプRH (Lo) (チェイサー)	F49	C6	オプションコネクタ
A18	D2	ヘッドランプRH (Hi) (チェイサー)	F50	C6	ウォッシャーモーター
A19	D1	フロントフォグランプRH (チェイサー)	F51	D5	ABSスピードセンサーFR・LH
A27	D4	ホーンLH	F62	A4	プレッシャースイッチ (エアコン高低圧側スイッチ)
A28	D5	ヘッドランプLH (マークII, クレスタ)	F63	A5	ABSアクチュエーター
A30	D6	クリアランスランプLH	F71	A4	ウォッシャーモーター (油膜取り)
A31	D6	フロントフォグランプLH (マークII, クレスタ)			
A32	D5	フロントターンLH (マークII, クレスタ)	2 A	A6	} エンジンルームメインワイヤ to J/B No.2
A33	D6	フェンダーマーカークランプLH (マークII, クレスタ)	2 B	B6	
A34	C6	サイドターンLH (マークII, クレスタ)	2 C	B6	
A35	D5	フロントフォグランプLH (チェイサー)	2 D	B6	} カウルワイヤ to J/B No.2
A36	D6	フロントターンLH (チェイサー)	2 E	C6	
A38	D5	ヘッドランプLH (Hi) (チェイサー)	2 G	C6	
A39	D6	ヘッドランプLH (Lo) (チェイサー)			
A40	D4	バッテリー (+)			
A41	B6	J/C No.2	QA1	A1	フロントウィンドウデフォグスイッチワイヤ to エンジンルームメインワイヤ
A42	B6	エンジンルーム R/B (ABS)			
A43	D4	FL (ABS & グロー)	AB	B1	右フェンダーエプロンアース
A44	A3	FL (オルタ)	AD	C6	左フェンダーエプロンアース
A45	A5	FL (オルタ)	CH	B12	インテークマニホールドアース
A46	A5	FL (オルタ)	EL	B6	左フェンダーエプロンアース
A47	A1	ブレーキレベルウォーニングスイッチ	EM	D9	エンジンブロックアース
A55	D11	オルタネーター			
A56	D11	オルタネーター			
C 9	A10	A/T スピードセンサー			
C11	A10	バキュームセンサー			
C78	A8	ニュートラルスタートスイッチ			
C80	A9	ECTソレノイド			
C88	A9	バックアップランプスイッチ (M/T)			
C89	A11	スターター			
C90	A10	ウォーターテンバラチャセンサーゲージ			
C91	A7	インジェクター No.4			
C92	A7	インジェクター No.5			
C93	A8	インジェクター No.6			
C94	A10	ロックセンサー No.1			
C95	D10	オイルプレッシャースイッチ			
C96	B12	VSV (エアホ)			
C97	C12	ダイアグノシスコネクタ			
C98	D9	水温センサー			
C99	D8	インジェクター NO.1			
C100	D8	インジェクター NO.2			
C101	D7	インジェクター NO.3			
C102	A7	ISCV			
C103	C7	スロットルポジションセンサー			
C104	D10	マグネットクラッチ			
C105	C7	ディストリビューター			

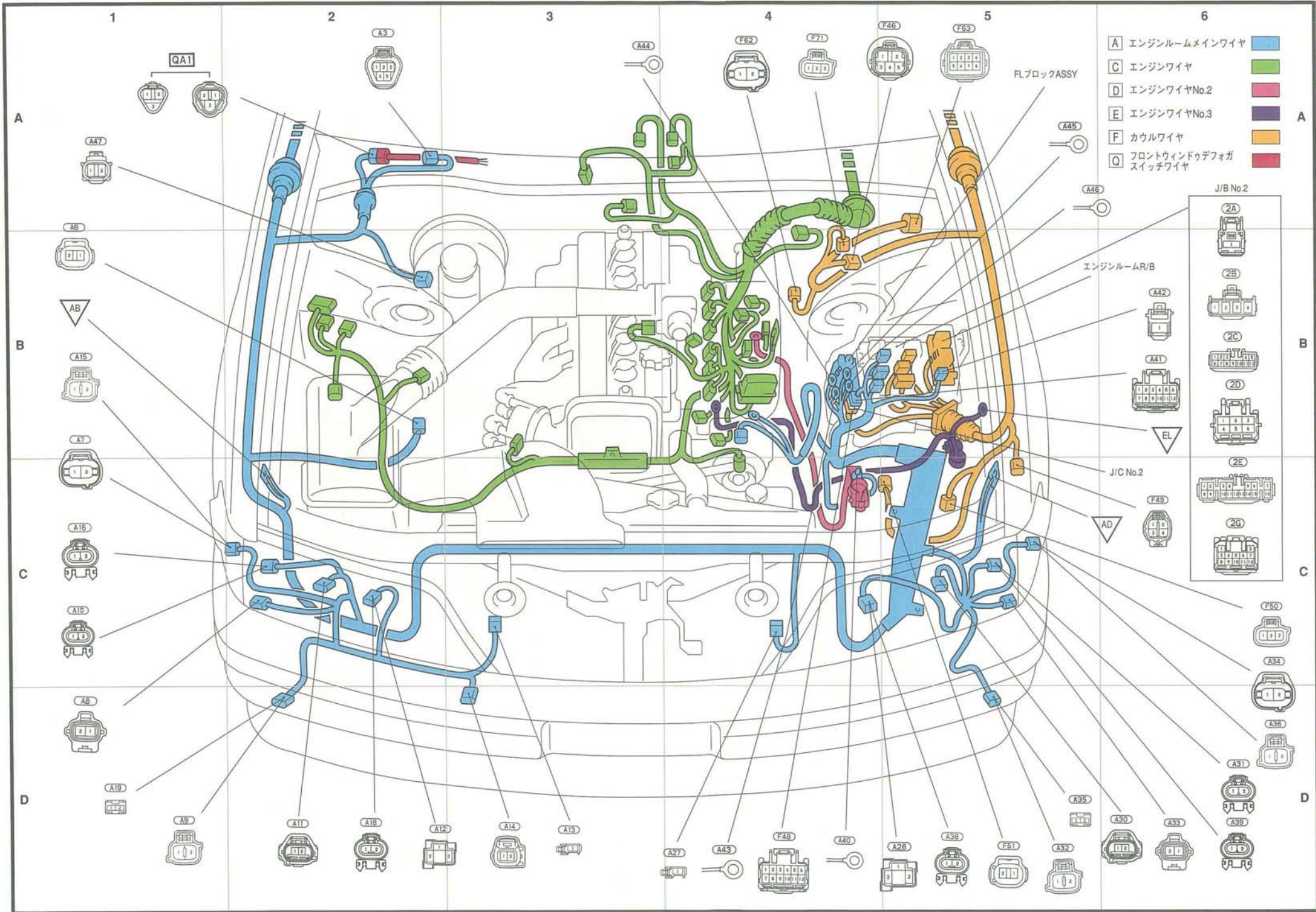

エンジンルーム (1G-FE本体)

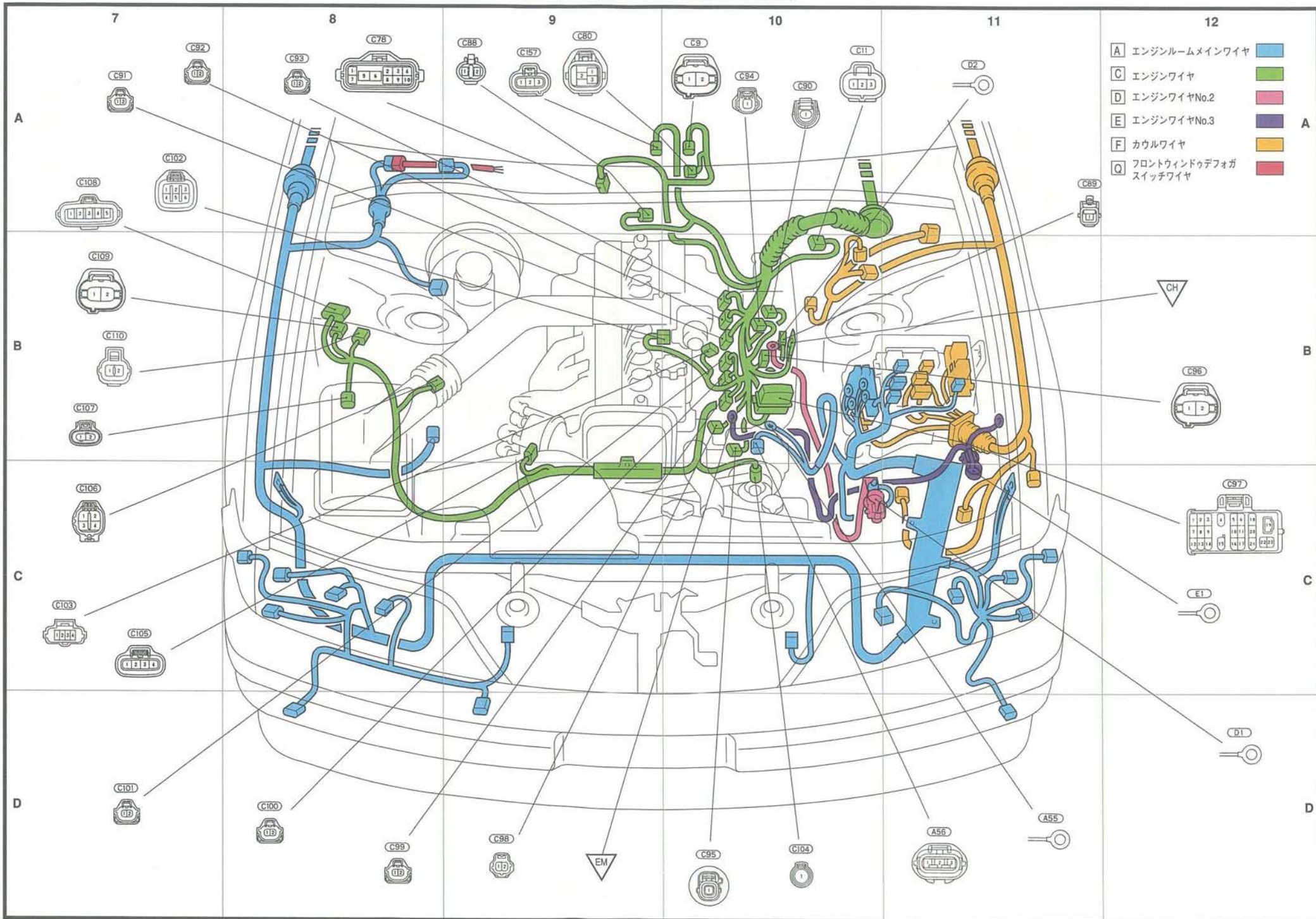

A 3	A2	フロントワイパーモーター	C25	D9	VVTソレノイド
A 4	A1	クルーズコントロールアクチュエーター	C27	D9	オイルプレッシャースイッチ
A 5	A1	アブソバーコントロールアクチュエーター-FR・RH (スカイフック)	C28	D-10	水温センサー
A 6	A1	ABSスピードセンサー-FR・RH	C29	D9	ノックセンサーNo.1
A 7	B1	サイドターンRH (マークII, クレスタ)	C30	D-10	ウォーターテンバラチャセンサーゲージ
A 8	C1	フェンダーマーカークランプRH (マークII, クレスタ)	C31	D-11	マグネットクラッチ & ロックセンサー
A 9	D1	フロントターンRH (マークII, クレスタ)	C32	D8	イグニッションコイル No.1
A10	B4	フロントフォグランプRH (マークII, クレスタ)	C33	A7	イグニッションコイル No.2
A11	C1	クリアランスランプRH	C34	D7	イグニッションコイル No.3
A12	D1	ヘッドランプRH (マークII, クレスタ)	C35	B7	サブスロットルポジションセンサー
A13	D2	ホーンRH	C37	C7	サブスロットルバルブモーター
A14	D2	外気温センサー	C38	A7	O ₂ センサー
A15	C1	フロントターンRH (チェイサー)	C39	D7	クランクポジションセンサー
A16	B1	ヘッドランプRH (Lo) (チェイサー)	C40	B7	イグナイター
A18	D1	ヘッドランプRH (Hi) (チェイサー)	C41	C7	吸気温センサー
A19	D2	フロントフォグランプRH (チェイサー)	C42	B7	コンデンサー (ラジオ)
A20	A3	オルタネーター	C47	D7	インジェクターNo.4
A21	A3	オルタネーター	C78	A8	ニュートラルスタートスイッチ
A23	A1	パワーステアリングソレノイド	C79	A11	ECTソレノイド (2WD)
A27	D3	ホーンLH	C80	A10	ECTソレノイド (4WD)
A28	D3	ヘッドランプLH (マークII, クレスタ)	C82	D7	スロットルポジションセンサー
A30	D4	クリアランスランプLH	C83	D8	インジェクターNo.2
A31	D5	フロントフォグランプLH (マークII, クレスタ)	C84	D-12	ダイアグノシスコネクター
A32	D5	フロントターンLH (マークII, クレスタ)	C85	C7	ISCV
A33	D6	フェンダーマーカークランプLH (マークII, クレスタ)	C159	A9	ECTソレノイド (TRC)
A34	D6	サイドターンLH (マークII, クレスタ)	D 1	D-12	バッテリー (+)
A35	D5	フロントフォグランプLH (チェイサー)	D 2	C-12	スターター
A36	C6	フロントターンLH (チェイサー)	E 1	C-12	バッテリー (-)
A38	D4	ヘッドランプLH (Hi) (チェイサー)	F45	A5	ABS & TRC アクチュエーター
A39	D6	ヘッドランプLH (Lo) (チェイサー)	F46	A5	ABS アクチュエーター
A40	D3	バッテリー (+)	F47	A4	アブソバーコントロールアクチュエーター-FR・LH (スカイフック)
A41	B6	J/C No.2	F48	B6	J/C No.2
A42	B6	エンジンルーム R/B (ABS)	F49	C6	オプションコネクター
A43	A3	FL (ABS & グロー)	F50	D6	ウォッシャーモーター
A44	A3	FL (オルタ)	F51	D3	ABS スピードセンサー-FR・LH
A45	A4	FL (オルタ)	F62	A4	プレッシャースイッチ (エアコン高低圧側スイッチ)
A46	A4	FL (オルタ)	F63	A5	ABS アクチュエーター
A47	A2	ブレーキレベルウォーニングスイッチ	F71	A4	ウォッシャーモーター (由膜取り)
A48	A1	フロントフォグランプRH (マークII, クレスタ)			
A49	B-1	ヘッドランプRH (Lo)	2 A	B6	} エンジンルームメインワイヤ to J/B No.2
A50	D1	ヘッドランプレベルアクチュエーター-RH	2 B	B6	
A51	D5	ヘッドランプLH (Lo)	2 C	B6	
A53	D4	ヘッドランプレベルアクチュエーター-LH	2 D	B6	} カウルワイヤ to J/B No.2
A54	D4	フロントフォグランプLH (マークII, クレスタ)	2 E	C-6	
C 7	A-11	O/D ダイレクトクラッチスピードセンサー	2 G	C-6	
C 9	A8	A/T スピードセンサー			
C11	A-12	バキュームセンサー			
C12	A-11	VSV (エバボ)			
C13	B-12	カムポジションセンサー			
C14	A7	インジェクターNo.6	QA1	A2	フロントウインドウデフォガススイッチワイヤ to
C15	A7	インジェクターNo.5			エンジンルームメインワイヤ
C16	B-12	VSV (可変吸気)			
C17	D-12	パワーステアリング圧カススイッチ			
C18	D-11	ノックセンサー No.2			
C19	B-12	スターター			
C21	D-8	インジェクターNo.3			
C24	D-9	インジェクターNo.1			

AB	A-1	右フェンダーエプロンアース
AD	C-6	左フェンダーエプロンアース
CE	B-12	インテークマニホールドアース
CF	D-11	インテークマニホールドアース
EL	C-12	左フェンダーエプロンアース
EM	D-11	エンジンブロックアース

エンジンルーム (1JZ-GE周り)

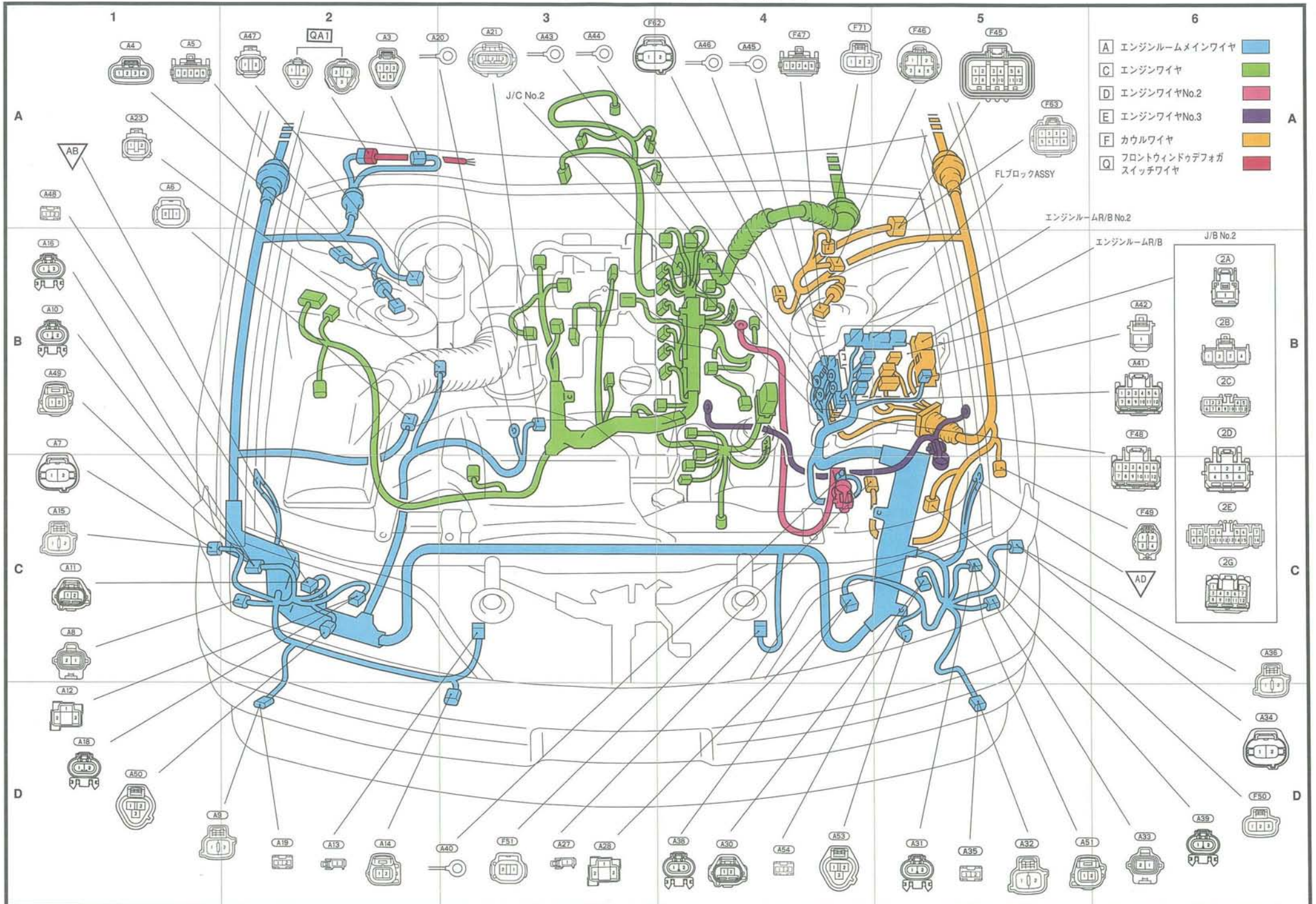

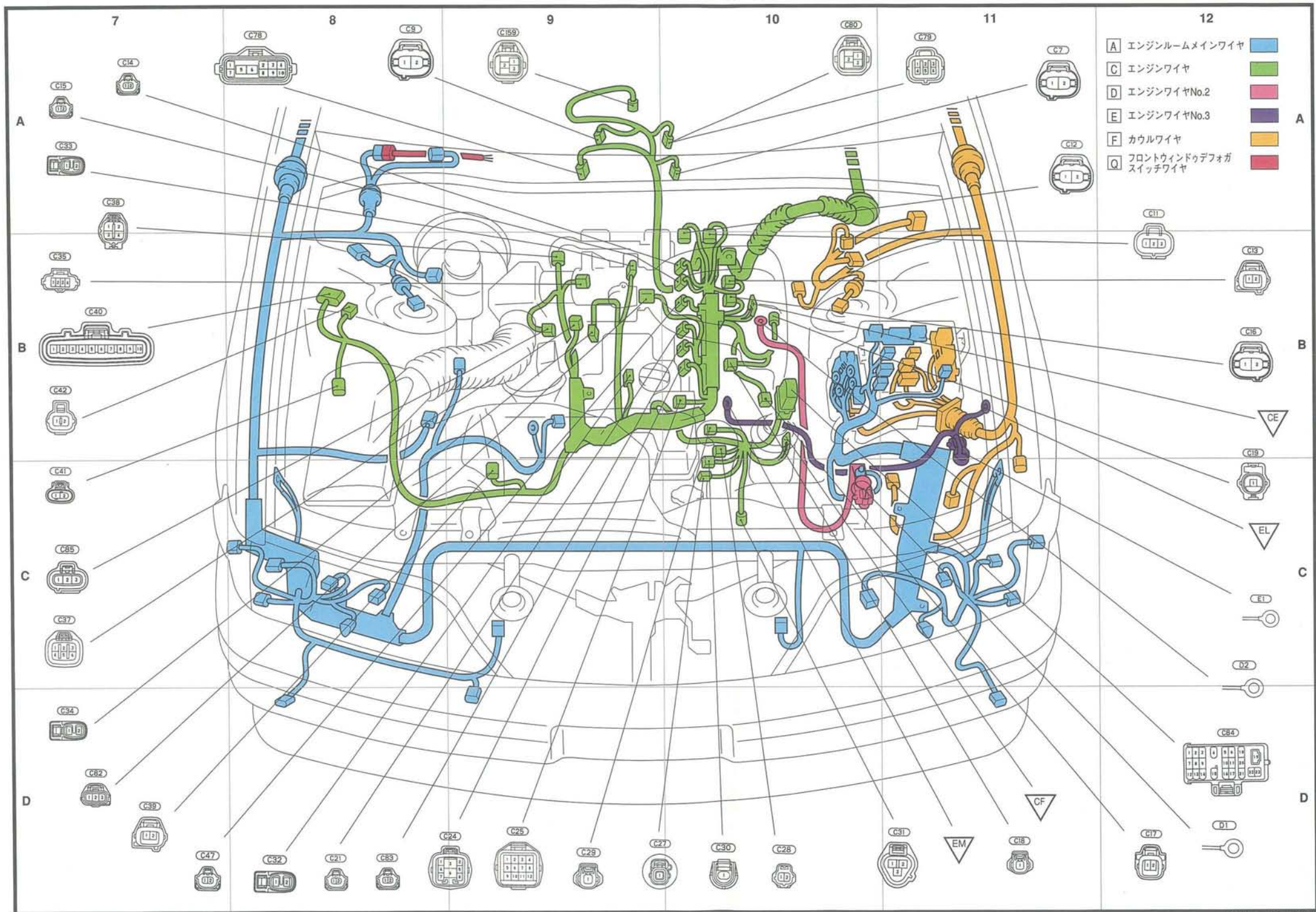

A 3	A2	フロントワイパーモーター
A 6	B-1	ABSスピードセンサーFR・RH
A 7	B-1	サイドターンRH (マークII, クレスタ)
A 8	C-1	フェンダーマーカークランプRH (マークII, クレスタ)
A 9	D-1	フロントターンRH (マークII, クレスタ)
A11	D-1	クリアランスランプRH
A13	D-3	ホーンRH
A14	D-2	外気温センサー
A15	C-1	フロントターンRH (チェイサー)
A18	D-2	ヘッドランプRH (Hi) (チェイサー)
A19	D-1	フロントフォグランプRH (チェイサー)
A20	B-1	オルタネーター
A21	A-2	オルタネーター
A22	A-1	フューエルポンプレジスター
A23	A-1	パワーステアリングソレノイド
A27	D-3	ホーンLH
A29	D-3	ラジエーターファンモーターNo.1
A30	D-4	クリアランスランプLH
A32	D-6	フロントターンLH (マークII, クレスタ)
A33	D-6	フェンダーマーカークランプLH (マークII, クレスタ)
A34	D-6	サイドターンLH (マークII, クレスタ)
A35	D-5	フロントフォグランプLH (チェイサー)
A36	C-6	フロントターンLH (チェイサー)
A38	D-4	ヘッドランプLH (Hi)
A40	D-4	バッテリー (+)
A41	B-6	J/C No.2
A42	B-6	エンジンルーム R/B (ABS)
A43	A-3	FL (ABS & グロー)
A44	A-3	FL (オルタ)
A45	A-4	FL (オルタ)
A46	A-4	FL (オルタ)
A47	A-1	ブレーキレベルウォーニングスイッチ
A48	C-1	フロントフォグランプRH (マークII, クレスタ)
A49	C-1	ヘッドランプRH (Lo)
A50	D-1	ヘッドランプレベルアクチュエーターRH
A51	D-5	ヘッドランプLH (Lo)
A52	A-3	ラジエーターファンモーターNo.2
A53	D-5	ヘッドランプレベルアクチュエーターLH
A54	D-6	フロントフォグランプLH (マークII, クレスタ)
B 1	D-3	水温スイッチ (ラジエーターファン)
C13	A-7	カムポジションセンサー
C14	A-8	インジェクターNo.6
C15	A-11	インジェクターNo.5
C18	B-7	ノックセンサーNo.2
C19	D-12	スターター
C46	A-11	ISCV
C47	B-7	インジェクターNo.4
C48	A-11	VSV (燃圧制御)
C49	D-10	VSV (エバポ)
C50	A-10	O/Dダイレクトクラッチスピードセンサー
C51	A-8	ニュートラルスタートスイッチ
C52	A-10	A/T スピードセンサー
C53	A-10	ECTソレノイド
C54	A-9	バックアップランプスイッチ
C55	A-9	メータースピードセンサー (M/T)
C56	B-12	ダイアグノーシスコネクター
C57	B-12	コンデンサー (ラジオ)
C58	B-12	イグナイター
C59	B-7	インジェクターNo.3
C60	B-7	インジェクターNo.2
C61	D-9	ノックセンサーNo.1
C62	D-11	サブロットルバルブモーター
C63	D-11	スロットルポジションセンサー
C64	D-10	マグネットクラッチ & ロックセンサー
C65	D-9	オイルプレッシャースイッチ
C66	D-7	インジェクターNo.1
C67	D-9	サブロットルポジションセンサー
C68	D-8	VVTソレノイド
C69	C-7	イグニッションコイル No.1
C70	A-7	イグニッションコイル No.2
C71	A-8	イグニッションコイル No.3
C72	D-8	ウォーターテンバラチャセンサーゲージ
C73	D-8	水温センサー
C74	D-7	クランクポジションセンサー
C75	C-7	エアフロメーター
C76	A-7	O ₂ センサー
C77	A-7	VSV (ABV)
D 1	D-11	バッテリー (+)
D 2	C-12	スターター
E 1	C-12	バッテリー (-)
F44	A-4	プレッシャースイッチ (エアコン高低圧側スイッチ)
F45	A-5	ABS & TRC アクチュエーター
F46	A-5	ABS アクチュエーター
F48	B-6	J/C No.2
F49	C-6	オプションコネクター
F50	C-6	ウォッシュャーモーター
F51	D-4	ABS スピードセンサーFR・LH
2 A	B-6	} エンジンルームメインワイヤ To J/B No.2
2 B	B-6	
2 C	B-6	
2 D	C-6	} カウルワイヤ to J/B No.2
2 E	C-6	
2 G	C-6	
AB1	D-2	エンジンルームメインワイヤ to エンジンルームワイヤNo.2
QA1	A-2	フロントウインドウデフォグスイッチワイヤ to エンジンルームメインワイヤ
AB	B-1	右フェンダーエプロンアース
AD	C-6	左フェンダーエプロンアース
CE	C-12	インターカムニホールドアース

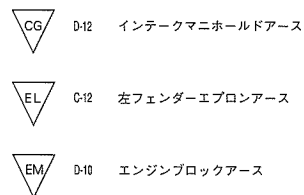

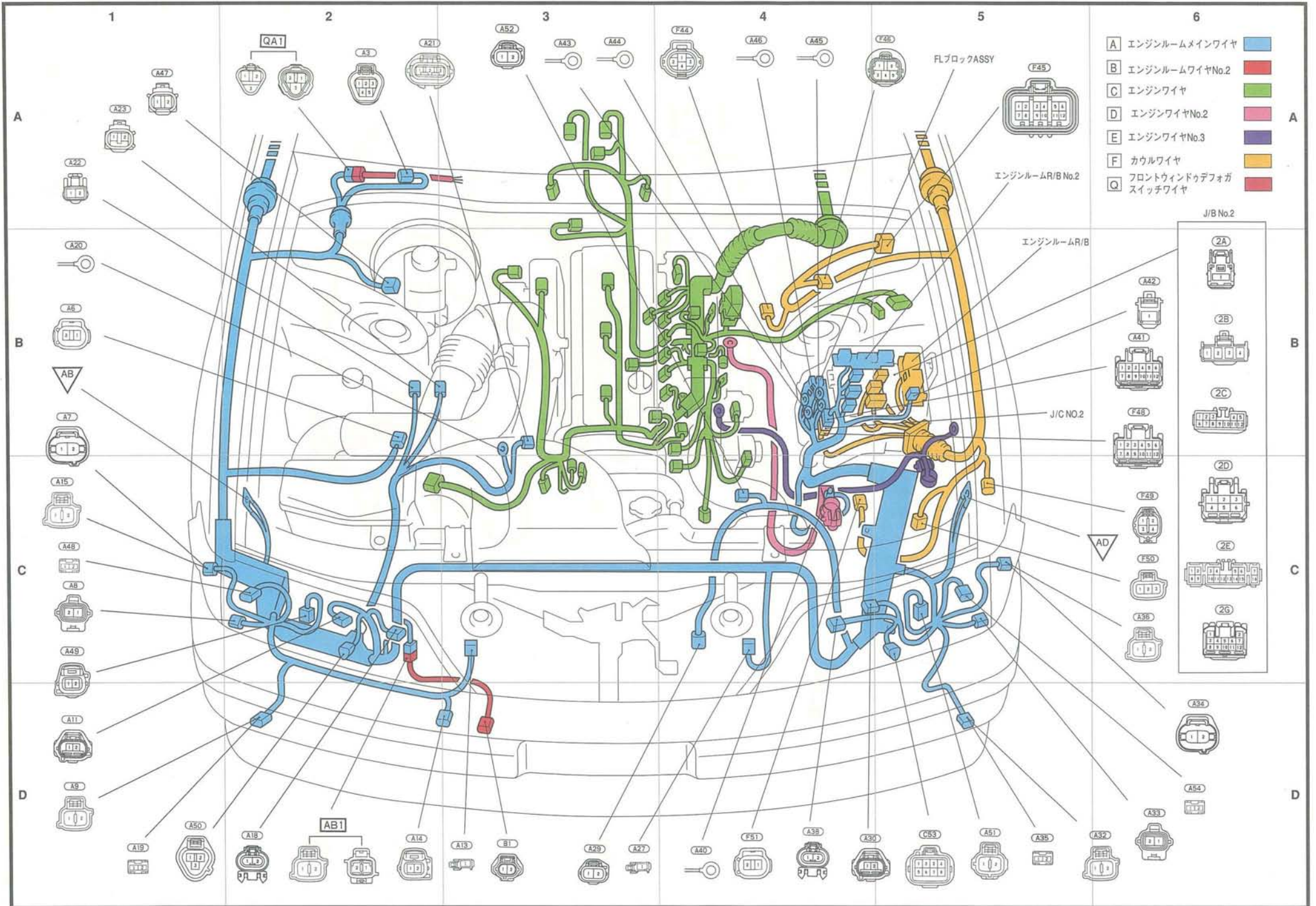

- | | | | |
|---|----------------------|--|---|
| A | エンジンルームメインワイヤ | | A |
| B | エンジンルームワイヤNo.2 | | |
| C | エンジンワイヤ | | |
| D | エンジンワイヤNo.2 | | |
| E | エンジンワイヤNo.3 | | |
| F | カウルワイヤ | | |
| Q | フロントウィンドウデフォグスイッチワイヤ | | |

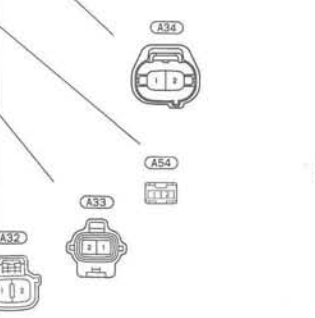
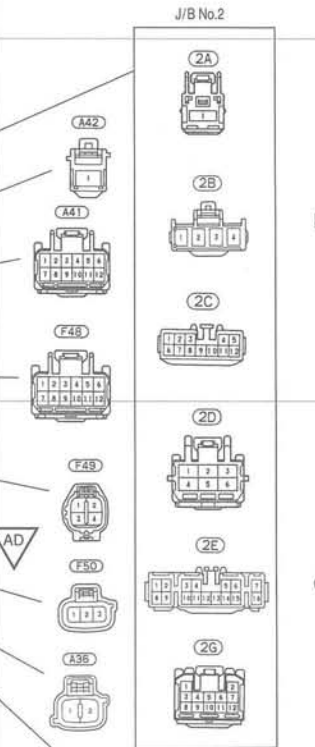

エンジンルーム (1JZ-GTE本体)

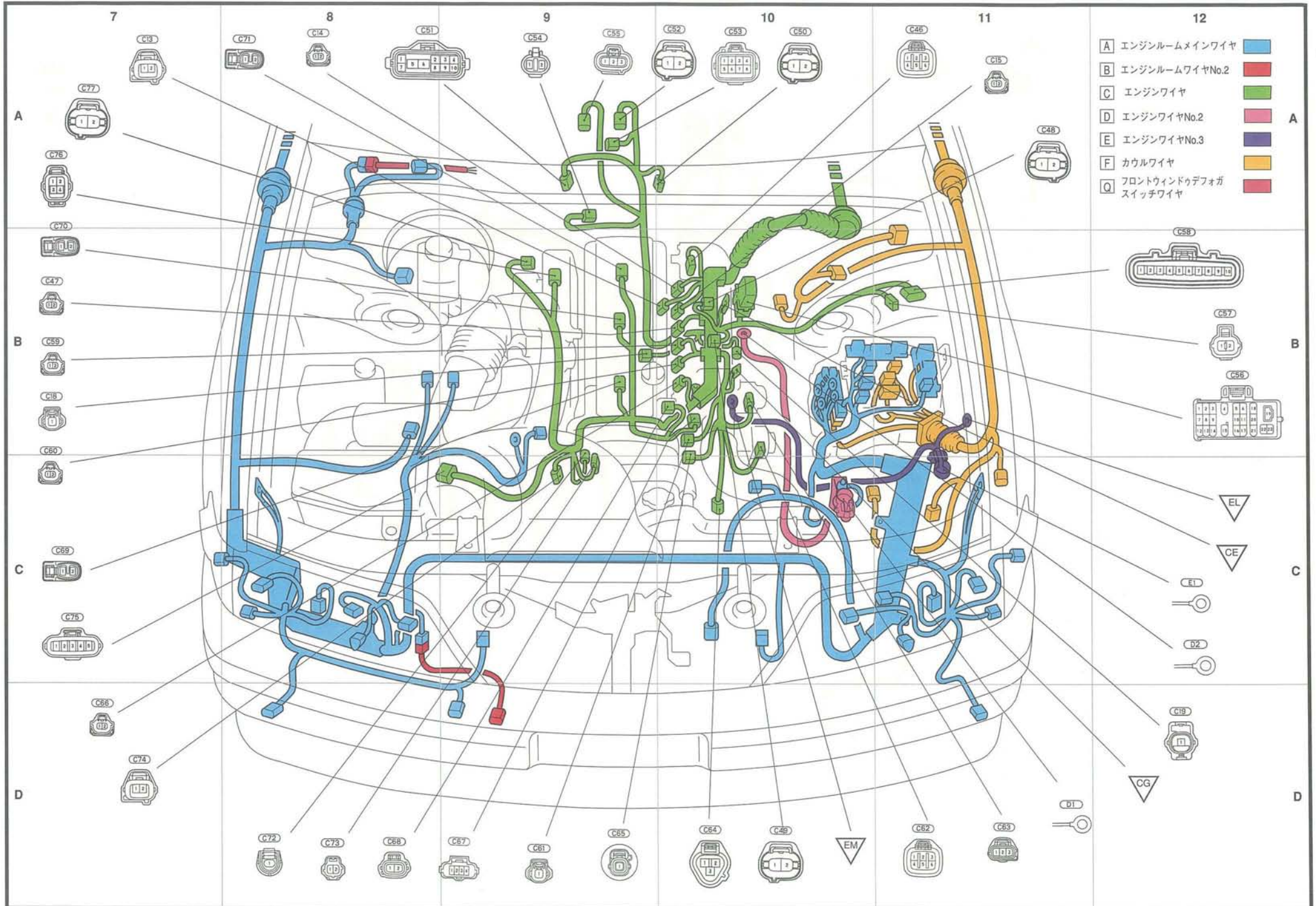

A 3	A2	フロントワイパーモーター	C20	A10	インジェクターNo.4
A 4	A1	クルーズコントロールアクチュエーター	C21	A11	インジェクターNo.3
A 5	A4	アブゾーバーコントロールアクチュエーターFR・RH (スカイフック)	C22	A7	スロットルポジションセンサー
A 6	B1	ABSスピードセンサーFR・RH	C23	B12	インジェクターNo.2
A 7	B1	サイドターンRH (マークII, クレスタ)	C24	D-10	インジェクターNo.1
A 8	D1	フェンダーマーカークランプRH (マークII, クレスタ)	C25	D8	VVTソレノイド
A 9	D1	フロントターンRH (マークII, クレスタ)	C26	C-12	ダイアグノシスコネクター
A10	C1	フロントフォグランプRH (マークII, クレスタ)	C27	D-10	オイルプレッシャースイッチ
A11	D1	クリアランスランプRH	C28	D-11	水温センサー
A12	D2	ヘッドランプRH (マークII, クレスタ)	C29	D-11	ロックセンサーNo.1
A13	D2	ホーンRH	C30	D-11	ウォーターテンバラチャセクターゲージ
A14	D2	外気温センサー	C31	D-10	マグネットクラッチ & ロックセンサー
A15	C1	フロントターンRH (チェイサー)	C32	D8	イグニッションコイル No.1
A16	C1	ヘッドランプRH (Lo) (チェイサー)	C33	A8	イグニッションコイル No.2
A18	D1	ヘッドランプRH (Hi) (チェイサー)	C34	A7	イグニッションコイル No.3
A19	D1	フロントフォグランプRH (チェイサー)	C35	D7	サブスロットルポジションセンサー
A20	D3	オルタネーター	C36	B7	ISCV
A21	D3	オルタネーター	C37	A8	サブスロットルバルブモーター
A22	B1	フューエルポンプレジスター	C38	A8	O ₂ センサー
A23	B1	パワーステアリングソレノイド	C39	D8	クランクポジションセンサー
A24	A1	ABSアクチュエーター & ハイドロブレーキブースター	C40	B7	イグナイター
A25	A2	ABSアクチュエーター & ハイドロブレーキブースター	C41	C7	暖気温センサー
A26	A3	ABSアクチュエーター & ハイドロブレーキブースター	C42	C7	コンデンサー (ラジオ)
A27	D4	ホーンLH	D 1	D-12	バッテリー (+)
A28	D5	ヘッドランプLH (マークII, クレスタ)	D 2	B-12	スターター
A29	D4	ラジエーターファンモーターNo.1	E 1	C-12	バッテリー (-)
A30	D6	クリアランスランプLH	F44	A3	プレッシャースイッチ (エアコン高低圧側スイッチ)
A31	D6	フロントフォグランプLH (マークII, クレスタ)	F45	A5	ABS & TRC アクチュエーター
A32	D5	フロントターンLH (マークII, クレスタ)	F46	A4	ABS アクチュエーター
A33	D6	フェンダーマーカークランプLH (マークII, クレスタ)	F47	A5	アブゾーバーコントロールアクチュエーターFR・LH (スカイフック)
A34	C6	サイドターンLH (マークII, クレスタ)	F48	D4	J/C No.2
A35	D5	フロントフォグランプLH (チェイサー)	F49	C6	オプションコネクター
A36	C6	フロントターンLH (チェイサー)	F50	D6	ウォッシュモーター
A38	D5	ヘッドランプLH (Hi) (チェイサー)	F51	D6	ABS スピードセンサーFR・LH
A39	D6	ヘッドランプLH (Lo) (チェイサー)	F53	B6	エンジンルーム R/B (ABS)
A40	D5	バッテリー (+)			
A41	C6	J/C No.2			
A42	B6	エンジンルーム R/B (ABS)			
A43	D4	FL (ABS & グロー)	2 A	A6	} エンジンルームメインワイヤ to J/B No.2
A44	D3	FL (オルタ)	2 B	B6	
A45	A3	FL (オルタ)	2 C	B6	
A46	A3	FL (オルタ)	2 D	B6	} カウルワイヤ to J/B No.2
A47	A1	ブレーキレベルウォーニングスイッチ	2 E	C6	
B 1	D3	水温スイッチ (ラジエーターファン)	2 G	C6	
C 7	A10	O/D ダイレクトクラッチスピードセンサー			
C 8	A8	ニュートラルスタートスイッチ			
C 9	A10	A/T スピードセンサー			
C10	A9	ECTソレノイド			
C11	A10	バキュームセンサー	AB1	D2	エンジンルームメインワイヤ to エンジンルームワイヤNo.2
C12	A10	VSV (エアボ)	QA1	A1	フロントウインドウデフォガススイッチワイヤ to エンジンルームメインワイヤ
C13	A11	カムポジションセンサー			
C14	A9	インジェクターNo.6	FA1	B6	カウルワイヤ to エンジンルームメインワイヤ
C15	A9	インジェクターNo.5	FT1	A4	} カウルワイヤ to エンジンルームリレーブロックASSY
C16	A11	VSV (可変吸気)	FT2	A4	
C17	C-12	パワーステアリング圧カススイッチ			
C18	B-12	ロックセンサー No.2			
C19	A-12	スターター			

AA	B-1	右フェンダーエプロンアース
AB	B-1	右フェンダーエプロンアース
AC	B-1	右サスペンションタワーアース
AD	C-6	左フェンダーエプロンアース
CE	A-12	インテークマニホールドアース
CF	D-12	インテークマニホールドアース
EL	C-12	左フェンダーエプロンアース
EM	D-12	エンジンブロックアース

エンジンルーム (2JZ-GE周り)

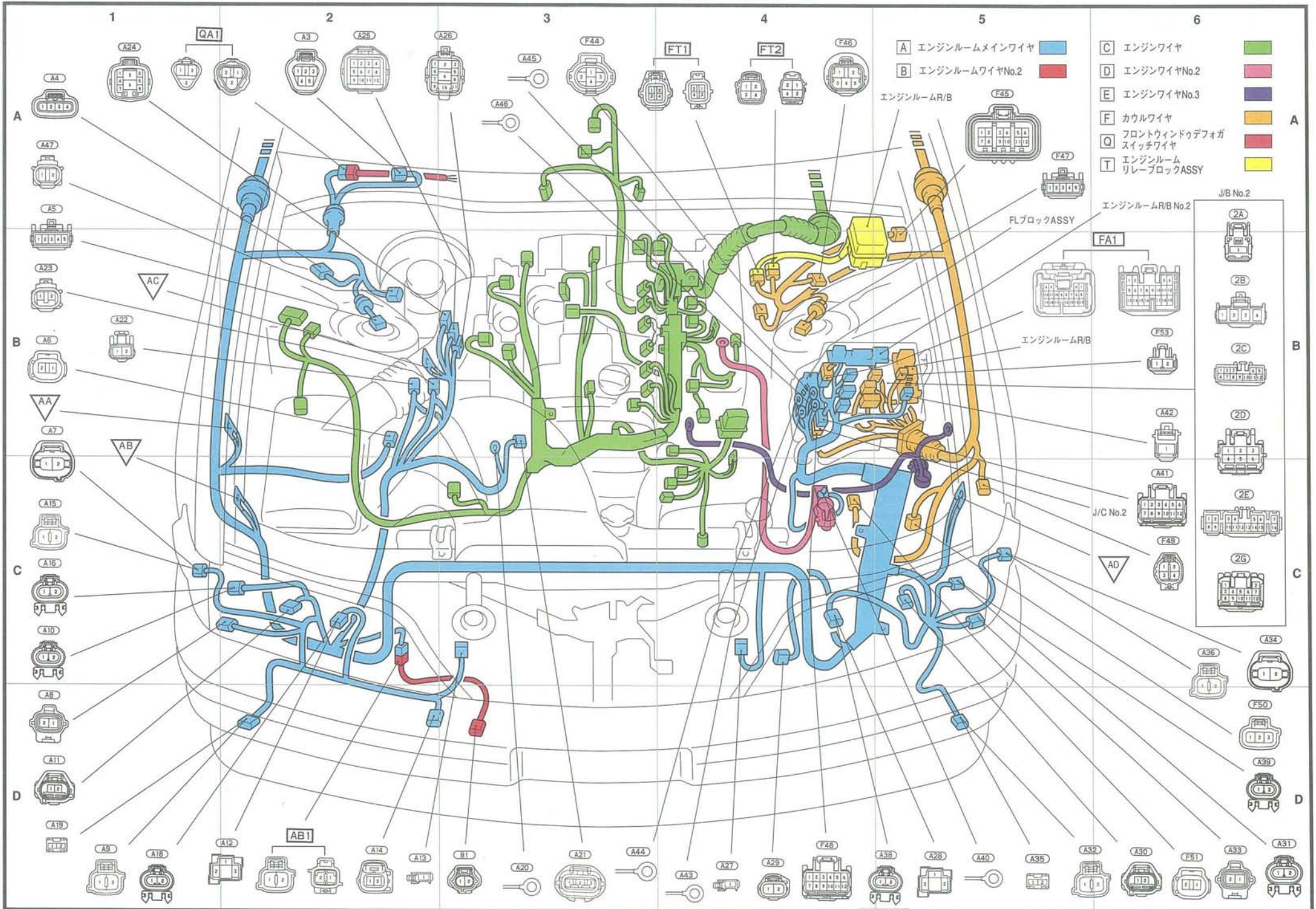

(’96/09 品番67476)

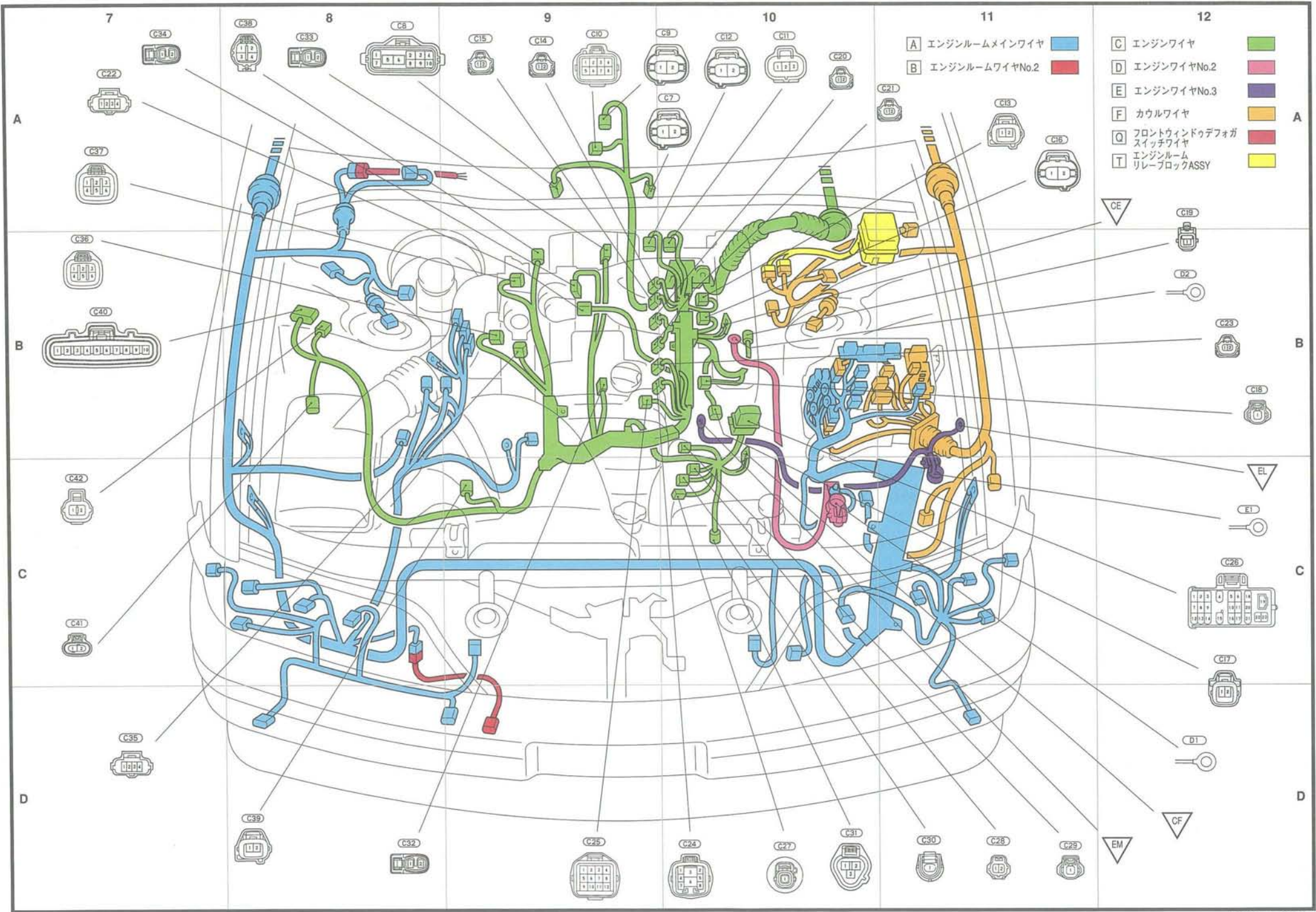

A 3	A2	フロントワイパーモーター	C155	D-11	フューエルテンバラチャセンサー
A 6	A1	ABSスピードセンサーFR・RH	C156	D-10	ウォーターテンバラチャセンサーゲージ
A 7	C1	サイドターンRH (マークII, クレスタ)	C158	A-12	ダイアグノシスコネクター
A 8	D-1	フェンダーマーカークランプRH (マークII, クレスタ)	D 1	D-12	バッテリー (+)
A 9	D-1	フロントターンRH (マークII, クレスタ)	D 2	A-10	スターター
A10	C-1	フロントフォグランプRH (マークII, クレスタ)	E 1	C-12	バッテリー (-)
A11	D-1	クリアランスランプRH	F45	A-5	ABS & TRC アクチュエーター
A12	D-2	ヘッドランプRH (マークII, クレスタ)	F46	A-5	ABS アクチュエーター
A13	D-3	ホーンRH	F48	D-3	J/C No.2
A14	D-2	外気温センサー	F49	B-6	オプションコネクター
A15	C-1	フロントターンRH (チェイサー)	F50	C-6	ウォッシャーモーター
A16	B-1	ヘッドランプRH (Lo) (チェイサー)	F51	D-5	ABSスピードセンサーFR・LH
A18	D-2	ヘッドランプRH (Hi) (チェイサー)	F62	A-4	プレッシャースイッチ (エアコン高低圧側スイッチ)
A19	D-1	フロントフォグランプRH (チェイサー)	F63	A-5	ABS アクチュエーター
A20	A-3	オルタネーター			
A21	A-3	オルタネーター			
A27	D-4	ホーンLH	2 A	A-6	} エンジンルームメインワイヤ to J/B No.2
A28	D-4	ヘッドランプLH (マークII, クレスタ)	2 B	B-6	
A30	D-5	クリアランスランプLH	2 C	B-6	
A31	D-6	フロントフォグランプLH (マークII, クレスタ)	2 D	B-6	} カウルワイヤ to J/B No.2
A32	D-6	フロントターンLH (マークII, クレスタ)	2 E	C-6	
A33	D-6	フェンダーマーカークランプLH (マークII, クレスタ)	2 G	C-6	
A34	C-6	サイドターンLH (マークII, クレスタ)			
A35	D-6	フロントフォグランプLH (チェイサー)			
A36	C-6	フロントターンLH (チェイサー)	CA1	B-12	エンジンワイヤ to エンジンルームメインワイヤ
A38	D-4	ヘッドランプLH (Hi) (チェイサー)	QA1	A-1	フロントウインドウデフォガスイッチワイヤ to エンジンルームメインワイヤ
A39	D-6	ヘッドランプLH (Lo) (チェイサー)			
A40	D-4	バッテリー (+)			
A41	B-6	J/C No.2	AB	B-1	右フェンダーエプロンアース
A42	B-6	エンジンルーム R/B (ABS)			
A43	D-3	FL (ABS & グロー)	AD	C-6	左フェンダーエプロンアース
A44	A-4	FL (オルタ)			
A45	A-4	FL (オルタ)	CK	A-7	エンジンブロックアース
A46	D-3	FL (オルタ)			
A47	A-1	ブレーキレベルウォーニングスイッチ	EL	C-12	左フェンダーエプロンアース
A57	A-1	バキュームウォーニングスイッチ			
A58	B-1	吸気温センサー	EM	D-11	エンジンブロックアース
A59	A-3	マグネットクラッチ			
C136	A-11	フューエルフィルタースイッチ			
C137	A-10	フューエルヒーター			
C138	A-10	VSV No.1 (吸気絞り)			
C139	A-11	ターボプレッシャーセンサー			
C140	A-9	O/Dソレノイド			
C141	A-9	ニュートラルスタートスイッチ			
C142	B-7	オイルプレッシャースイッチ			
C143	B-7	VSV (EGR)			
C144	B-7	VSV No.2 (吸気絞り)			
C145	A-7	水温センサー			
C146	D-8	スターター			
C147	C-7	グロープラグ			
C148	D-9	フランクポジションセンサー			
C149	D-8	電磁スビル弁			
C150	D-9	タイマコントロールバルブ			
C151	D-9	補正抵抗 (VRP)			
C152	D-10	補正抵抗 (VRT)			
C153	B-12	スロットルポジションセンサー			
C154	D-11	ディーゼルエンジンレボリューションセンサー			

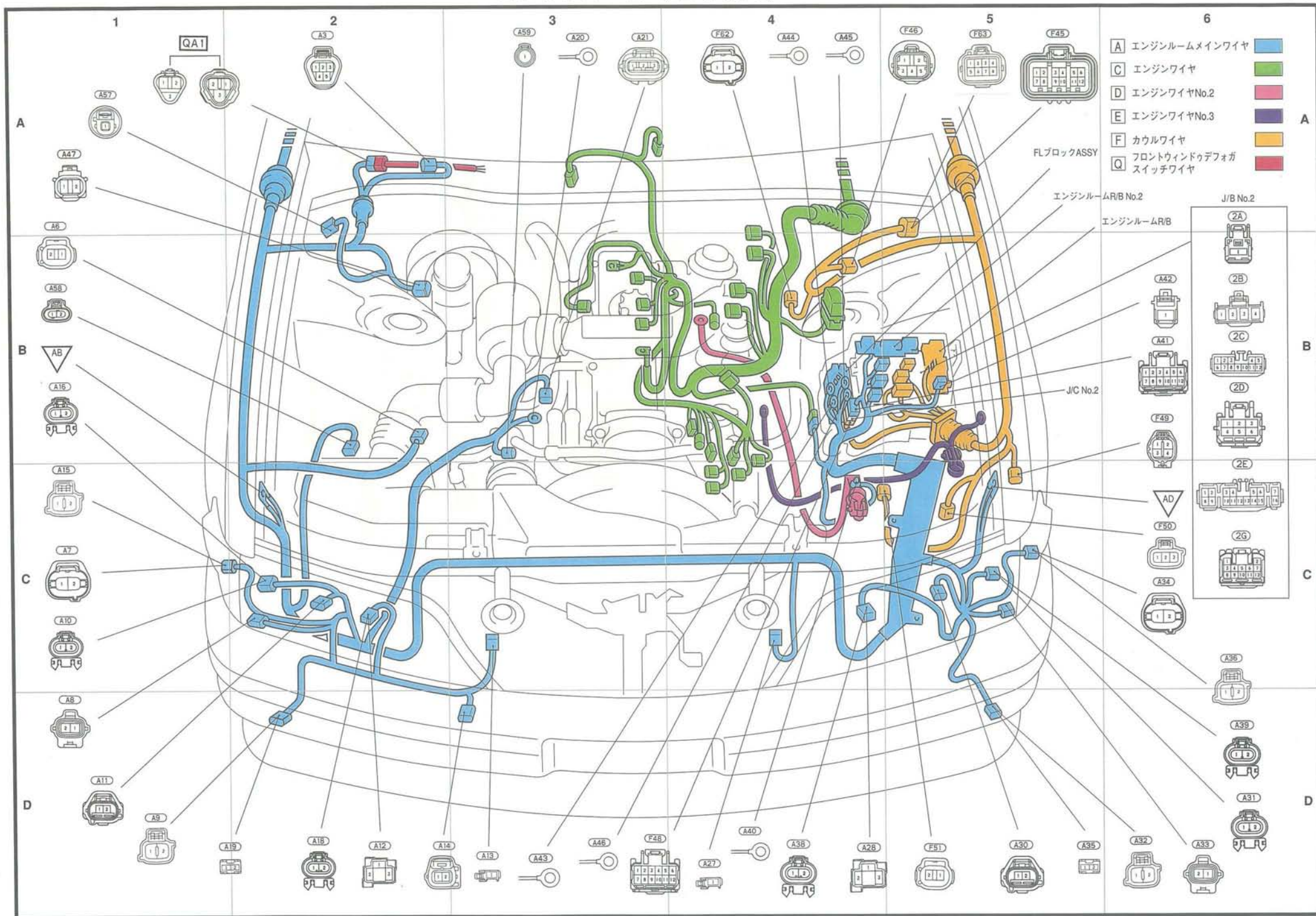

エンジンルーム (2L-TE本体)

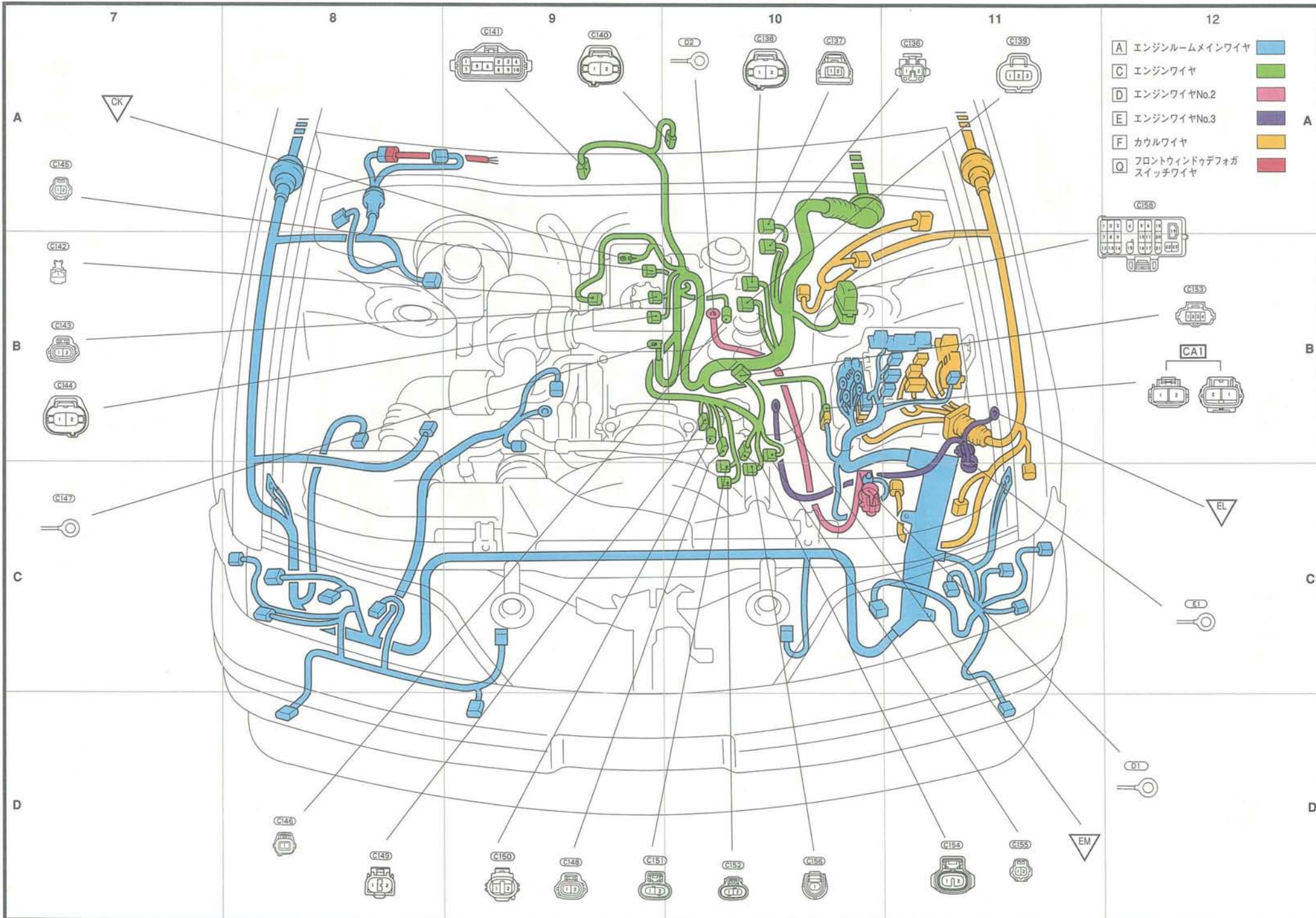

A 1	B-6	J/C No.1
A 2	A-6	J/C (アース No.0.1)
C 1	C-13	J/C No.3
C 2	C-7	エンジンコントロールコンピューター (除く1G-FE,2L-TE)
C 3	C-7	エンジンコントロールコンピューター (除く1G-FE,2L-TE)
C 4	B-7	J/C No.4
C 5	A-14	J/C No.5
C 6	A-15	J/C No.5
C43	A-14	スロットルコントロールコンピューター (1JZ-GTE)
C44	A-14	J/C NO.6
C45	A-15	J/C NO.6
C86	B-7	エンジンコントロールコンピューター (1G-FE)
C87	C-7	エンジンコントロールコンピューター (1G-FE)
C134	C-7	エミッションコントロールコンピューター (2L-TE)
C135	D-7	エミッションコントロールコンピューター (2L-TE)
F 1	D-6	マルチレックスネットワークボデーコンピューター
F 2	D-6	オプションコネクタ
F 3	C-4	バキュームインジゲータープザ
F 4	A-5	J/C No.8
F 5	A-4	J/C No.9
F 6	A-6	アブソルバーコントロールコンピューター (スカイフック)
F 7	D-1	TDCL (除く1G-FE,1JZ-GE)
F 8	B-6	タイヤプレッシャーウォーニングスイッチ
F 9	C-1	リヤフォグランプスイッチ
F10	C-1	ミラーヒータースイッチ
F11	A-4	パワーステアリングコンピューター
F12	A-5	クルーズコントロールコンピューター
F13	B-12	ストップランプスイッチ
F14	A-1	キーロックシロノイド & キーアンロックウォーニングスイッチ
F15	B-1	イグニッションスイッチ
F16	B-1	イグニッションキー照明
F19	B-1	ステアリングセンサー
F20	B-1	コンビネーションスイッチ
F21	B-1	コンビネーションスイッチ
F22	C-1	コンビネーションスイッチ
F23	C-1	エアバッグ (運転席側)
F24	C-12	パーキングブレーキスイッチ (足踏式)
F25	D-11	エンジンコントロールコンピューター (除く1G-FE,2L-TE)
F26	D-9	エンジンコントロールコンピューター (除く1G-FE,2L-TE)
F27	D-10	センターエアバッグセンサー
F28	D-9	ディテクションクラッシュセンサー
F29	D-8	ABSデセラレーションセンサー
F30	A-15	エアバッグ (助手席側)
F31	A-5	ABSコンピューター (VSC)
F32	A-1	ABSコンピューター (VSC)
F33	A-2	ABSコンピューター (VSC)
F34	A-3	ABSコンピューター (VSC)
F35	A-1	ABS & TRC コンピューター
F36	A-1	ABS & TRC コンピューター
F37	A-6	ABS & TRC コンピューター
F38	B-13	スロットルバルブモータードライバー
F39	B-13	J/C No.10
F40	B-13	J/C No.3
F41	D-15	J/C No.11
F42	D-15	J/C No.12
F43	B-18	J/C No.13
F52	C-1	J/C No.14

F54	A-13	スロットルコントロールコンピューター (1JZ-GTE)
F55	B-6	DLC3 (1G-FE,1JZ-GE)
F56	D-7	ABS デセラレーションセンサー (4WD)
F57	A-13	ABSコンピューター
F58	A-13	ABSコンピューター
F59	A-14	ABS & 4WD コンピューター
F60	A-13	ABS & 4WD コンピューター
F61	A-13	ABS & 4WD コンピューター
F64	D-11	エンジンコントロールコンピューター (1G-FE)
F66	B-6	ヒーターアイドルアップスイッチ (2L-TE)
F67	A-3	ブレーキウォーニングリレー
F68	D-10	エミッションコントロールコンピューター (2L-TE)
F70	B-1	ステアリングセンサー (VSC)
G 1	C-1	アウターミラースイッチ
G 2	A-5	コンライトスキャナー
G 3	A-4	日射センサー
G 4	B-12	コンビネーションメーター (アナログメーター)
G 5	A-12	コンビネーションメーター (アナログメーター)
G 6	A-11	コンビネーションメーター (アナログメーター)
G 7	A-11	コンビネーションメーター (アナログメーター)
G 8	D-12	内気センサー
G 9	D-12	ヘッドランプレベルスイッチ
G10	D-12	エアビュリアファイヤスイッチ
G11	D-10	排気温センサー
G12	D-8	パーキングブレーキスイッチ (レバー式)
G13	D-8	コンソールボックスランプ
G14	D-9	トラクションコントロールスイッチ
G15	D-9	ETCS スノースイッチ
G16	D-9	パターンセレクトスイッチ
G17	D-8	O/Dメインスイッチ & シフトインジケーター照明
G18	D-9	シフトロックコントロールリレー (ストレート式A/T)
G19	D-10	シガレットライター照明
G20	D-10	シガレットライター
G21	D-10	灰皿照明
G22	A-10	ハザードスイッチ
G23	A-10	クロック
G24	B-7	ラジオ & ステレオ
G25	A-7	ラジオ & ステレオ
G26	D-11	エアコンコンピューター
G27	B-7	エアコンコンピューター
G28	A-15	J/C No. 15
G30	A-18	エバボ後センサー
G31	A-15	グローブボックスランプ
G32	A-15	内外気ダンパー切り替え用サーボモーター
G33	B-13	エアビュリアファイヤサービスコネクタ
G34	D-8	O/Dメインスイッチ & シフトインジケーター照明 (ゲート式A/T)
G35	D-9	シフトロックコントロールリレー (ゲート式A/T)
G36	A-7	スインググリル
G37	B-7	ラジオ & ステレオ
G38	B-7	マルチAVステーション
G39	D-12	マルチAVステーション
G40	A-14	J/C No.0.21
G41	C-12	コンビネーションメーター (デジタルメーター)
G42	B-12	コンビネーションメーター (デジタルメーター)
G43	A-12	コンビネーションメーター (デジタルメーター)
G44	A-18	アブソルバーコントロールスイッチ (スカイフック)
R 1	A-7	エアミックスダンパー切り替え用サーボモーター

R 2	C-12	モードダンパー切り替え用サーボモーター
S 1	A-18	ブロワーモーター
S 2	A-17	ブロワーモーターコントローラー
S 3	A-17	ブロワーモーターコントローラー
D A	B-18	カウルワイヤ to ドライバーサイドJ/B
D B	B-18	
D C	C-18	
D D	C-18	
D E	C-16	ルーフワイヤNo.1 to ドライバーサイドJ/B
D F	C-18	
D G	C-18	インストルメントパネルワイヤ to ドライバーサイドJ/B
D H	C-18	
D I	D-18	フロアワイヤ to ドライバーサイドJ/B
D J	D-18	
D K	D-18	エンジンルームメインワイヤ to ドライバーサイドJ/B
D L	D-18	
D M	D-18	カウルワイヤ to ドライバーサイドJ/B
D N	D-18	
3 A	A-7	インストルメントパネルワイヤ to J/B No.3
3 B	A-7	
3 C	A-8	
3 D	A-8	
3 E	A-8	
3 F	A-9	カウルワイヤ to J/B No.5
3 G	A-9	
3 H	A-9	
5 A	A-2	
5 B	A-2	
5 C	A-2	カウルワイヤ to J/B No.5
5 D	A-3	
5 E	A-3	
5 F	A-3	
AF1	C-6	エンジンルームメインワイヤ to カウルワイヤ
AF2	D-1	
AF3	C-6	
AF4	D-2	エンジンワイヤ to カウルワイヤ
CF1	D-15	
CF2	D-15	
CF3	B-18	エンジンワイヤ to インストルメントパネルワイヤ
CG1	D-7	
FL1	D-3	カウルワイヤ to フロアワイヤ
FL2	D-4	
FS1	A-16	カウルワイヤ to クーラワイヤリングハーネスNo.2
GF1	D-6	
GF2	C-12	インストルメントパネルワイヤ to カウルワイヤ
GF3	C-13	
GL1	D-4	インストルメントパネルワイヤ to フロアワイヤ
GM1	D-4	
GM2	D-14	インストルメントパネルワイヤ to フロアワイヤNo.2
GM3	D-14	
GR1	A-17	インストルメントパネルワイヤ to クーラワイヤリングハーネスNo.1
HF1	D-5	
HF2	D-3	フロントドアワイヤRH to カウルワイヤ

HG1	D-2	フロントドアワイヤRH to インストルメントパネルワイヤ
IF1	D-13	フロントドアワイヤLH to カウルワイヤ
IG1	C-13	フロントドアワイヤLH to インストルメントパネルワイヤ
LF1	D-5	フロアワイヤ to カウルワイヤ
MF1	D-17	}フロアワイヤNo.2 to カウルワイヤ
MF2	D-16	
FN	B-6	右カウルサイドアース
FO	A-9	カウルインナーパネルアース
FP	A-13	左カウルサイドアース

インストルメントパネル (右側)

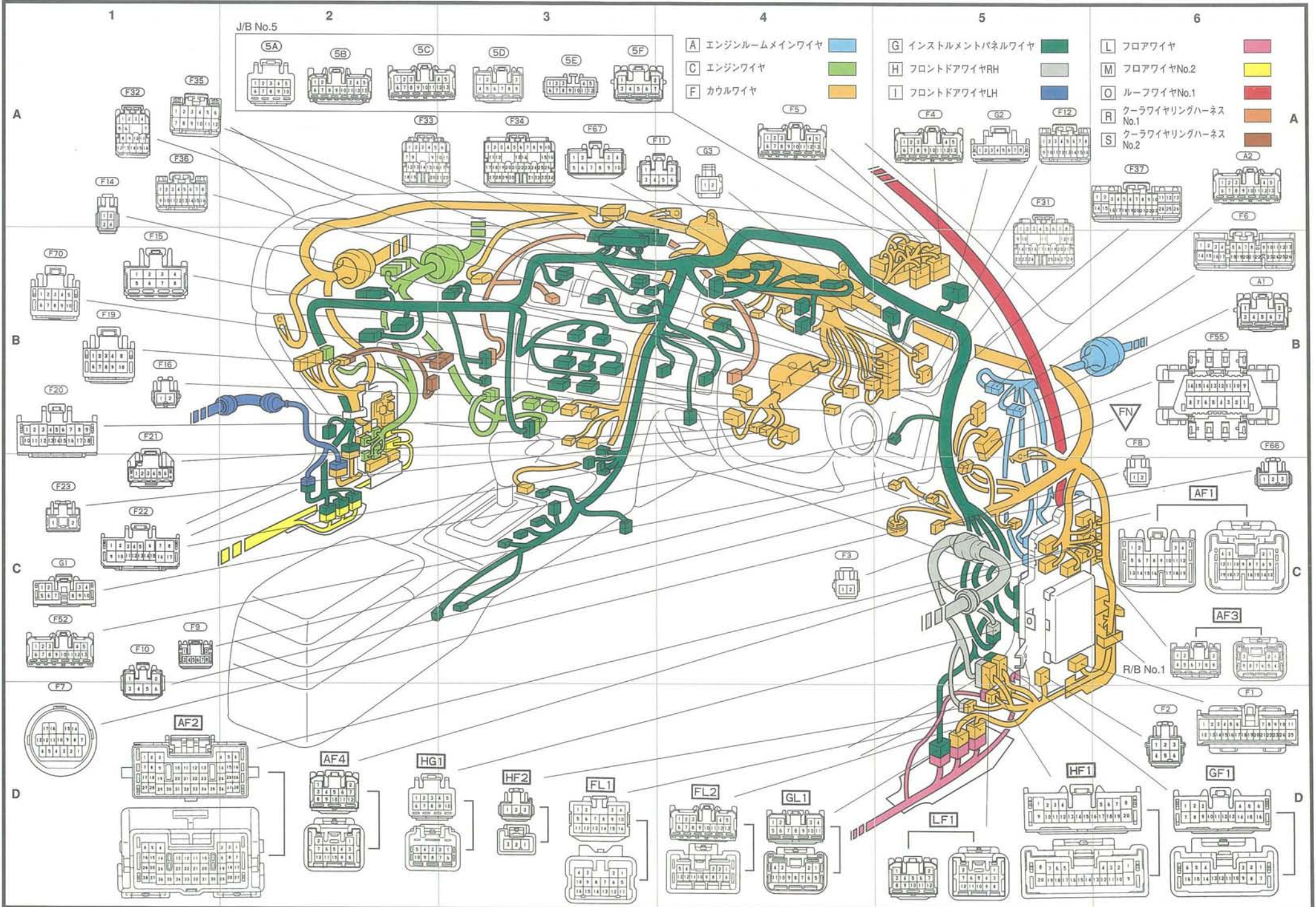

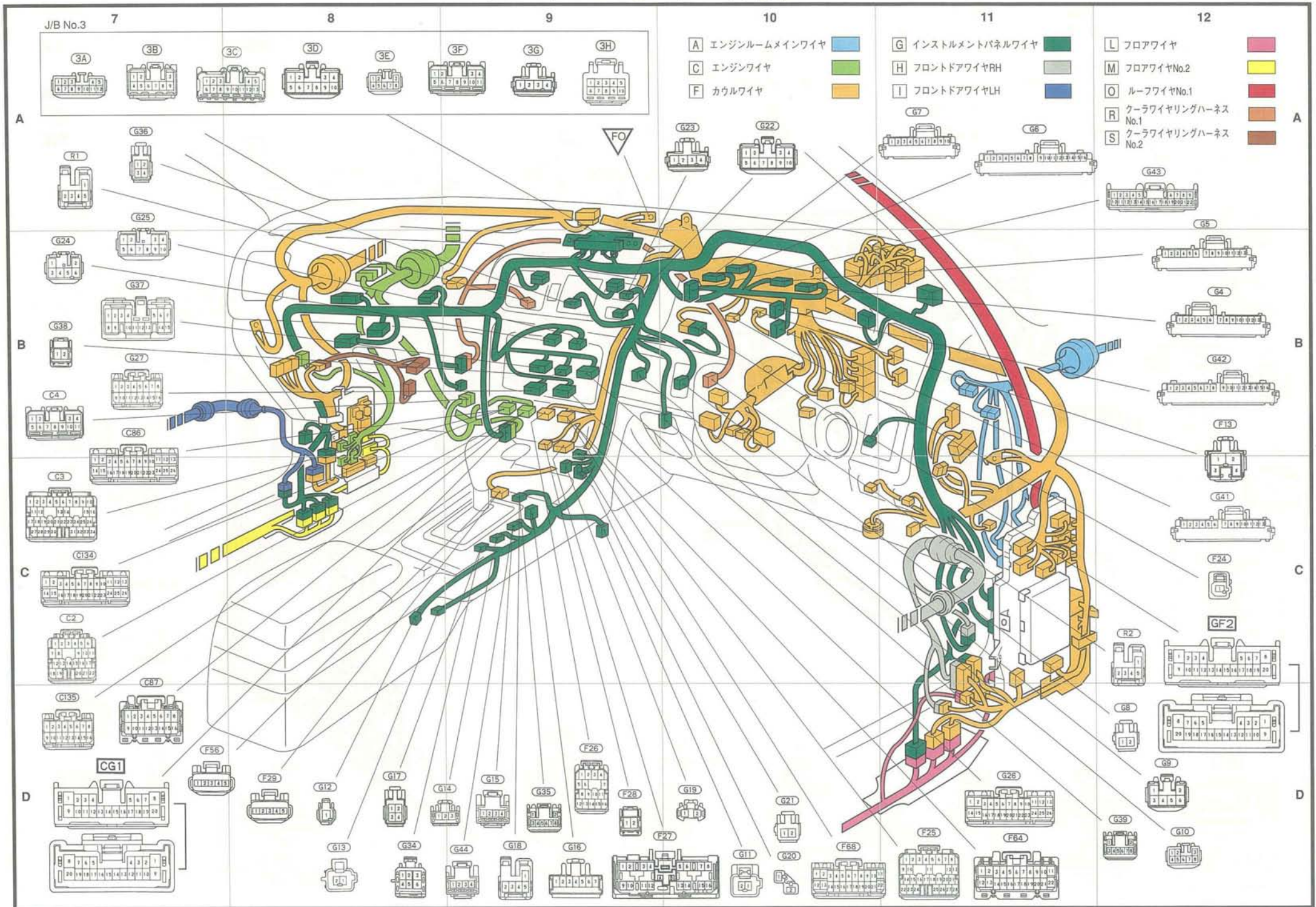

インストルメントパネル (左側)

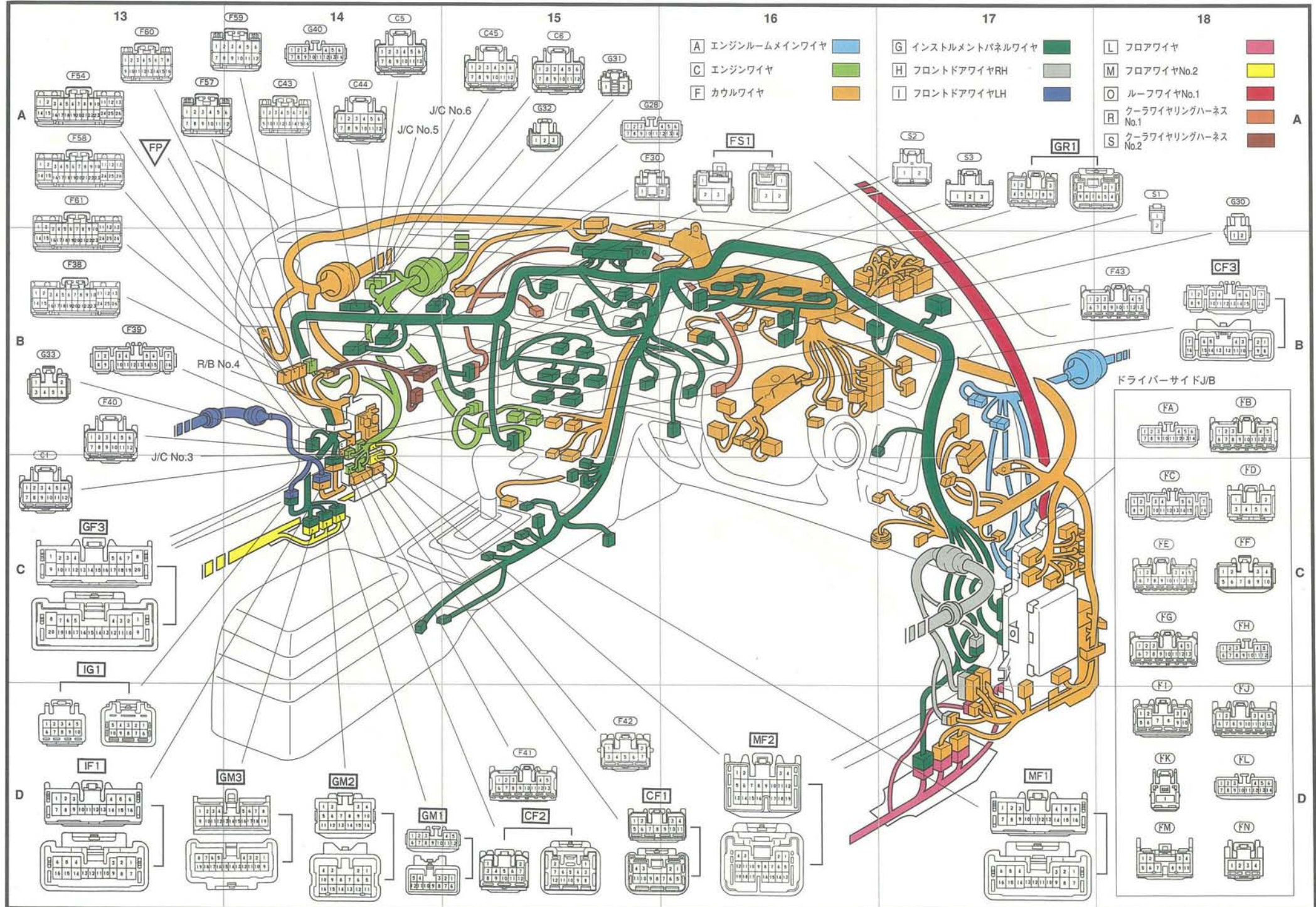

(H 1)	A9	マルチレックスネットワークマスタースイッチ
(H 2)	A10	パワーウィンドウモーターFR・RH
(H 3)	A9	ドアコントロールスイッチ(キー連動用)(クレスト)
(H 4)	A7	フロントスピーカーRH
(H 5)	A8	J/C No.16 (クレスト)
(H 6)	A8	リモートコントロールアクチュエーターRH
(H 7)	A8	リモートコントロールアクチュエーターRH & ミラーヒーターRH
(H 8)	A9	ツイーターRH
(H 9)	C12	カーテシランプFR・RH (クレスト)
(H10)	C12	ドアコントロールモーターFR・RH
(H11)	D12	カーテシランプFR・RH (マークII, チェイサー)
(H12)	A10	ドアコントロールスイッチ(キー連動用)(マークII, チェイサー)
(I 1)	B7	パワーウィンドウモーターFR・LH
(I 2)	B7	マルチレックスネットワークスイッチFR・LH
(I 3)	B7	フロントスピーカーLH
(I 4)	B7	ツイーターLH
(I 5)	B7	リモートコントロールアクチュエーターLH
(I 6)	B7	リモートコントロールアクチュエーターLH & ミラーヒーターLH
(I 7)	D7	カーテシランプFR・LH
(I 8)	D7	ドアコントロールモーターFR・LH
(J 1)	B12	パワーウィンドウモーターRR・RH
(J 2)	B12	リヤスピーカーRR・RH
(J 3)	A11	マルチレックスネットワークスイッチRR・RH
(J 4)	B12	ドアコントロールモーターRR・RH
(K 1)	D11	パワーウィンドウモーターRR・LH
(K 2)	D10	リヤスピーカーLH
(K 3)	D11	マルチレックスネットワークスイッチRR・LH
(K 4)	D10	ドアコントロールモーターRR・LH
(L 1)	A7	エアバッグRH (シート)
(L 2)	A7	バックルスイッチFR・RH (パワーシートなし)
(L 3)	D11	排気温センサー
(L 4)	B12	カーテシスイッチFR・RH (クレスト)
(L 5)	C12	サイドエアバッグセンサーRH
(L 6)	A13	ラップベルトソレノイドFR・RH
(L 7)	A14	A B SスピードセンサーRR・RH
(L 8)	A14	カーテシスイッチRR・RH
(L 9)	A15	J/C (アース No. 2)
(L10)	A16	J/C No. 17
(L11)	A16	アブソルバーコントロールアクチュエーターRR・RH
(L12)	A16	J/C No. 18
(L13)	D16	フェUELポンプ
(L14)	D15	フェUELセンサーゲージ
(L15)	A14	センターストップランプ(バルブ式)
(L16)	D13	リヤワイパーモーター & リレー
(L17)	D14	ラゲージルームランプ
(L18)	A17	ランプフェイリアセンサー
(L19)	B17	ラゲージオープナーリレー
(L20)	A17	ドアコントロールレシーバー
(L21)	B18	リヤコンビネーションランプRH (バックアップランプ)
(L22)	C18	ラゲージオープナーソレノイド(マークII, クレスト)
(L23)	D17	リヤコンビネーションランプLH (バックアップランプ)
(L24)	D16	センターストップランプ(LED式)(マークII)
(L24)	B18	センターストップランプ(LED式)(クレスト)
(L25)	D16	ノイズフィルター(ストップランプ)
(L26)	A18	ライセンスプレートランプLH(チェイサー)
(L27)	B18	ライセンスプレートランプRH(チェイサー)
(L28)	D17	センターストップランプ(LED式)(チェイサー)

(L29)	A15	J/C No. 19
(L30)	C18	ラゲージオープナーソレノイドスイッチ(クレスト)
(L31)	C12	カーテシスイッチFR・RH (マークII, チェイサー)
(M 1)	D9	ステレオパワーアンプ
(M 2)	D10	ステレオパワーアンプ
(M 3)	C7	エアバッグLH(シート)
(M 4)	C7	バックルスイッチFR・LH (クレスト)
(M 5)	C7	カーテシスイッチFR・LH (クレスト)
(M 6)	D9	ラップベルトソレノイドFR・LH
(M 7)	D8	サイドエアバッグセンサーLH
(M 8)	B13	ABSスピードセンサーRR・LH
(M 9)	B13	カーテシスイッチRR・LH
(M10)	B13	アブソルバーコントロールアクチュエーターRR・LH
(M11)	A14	ウーハースピーカー
(M12)	D14	ヨーレートセンサー
(M13)	D15	ナビゲーションコンピューター
(M14)	D15	ナビゲーションコンピューター
(M15)	C7	バックルスイッチFR・LH (マークII, チェイサー)
(M16)	C7	カーテシスイッチFR・LH (マークII, チェイサー)
(O 1)	A4	パニティランプRH
(O 2)	A3	スライディングルーフスイッチ & マップランプ(マークII/チェイサー)
(O 3)	A2	スライディングルーフコントロールリレー
(O 4)	A2	パニティランプLH
(O 5)	A4	ルームランプ
(O 6)	B5	ノイズフィルター(デフォッガー)
(O 7)	A3	マップランプ
(O 8)	A2	スライディングルーフスイッチ & フロントルームランプ & マップランプ(クレスト)
(O 9)	A3	リヤルームランプLH
(O10)	A4	リヤルームランプRH
(O11)	A3	フロントルームランプ & マップランプ
(P 1)	B18	リヤコンビネーションランプRH
(P 2)	D18	ライセンスプレートランプ(マークII, クレスト)
(P 3)	D16	リヤコンビネーションランプLH
(P 4)	D18	ラゲージルームランプスイッチ(クレスト)
(F F)	A5	ルーフワイヤNo.1 to ドライバーサイドJ/B
(F I)	A5	}フロアワイヤ to ドライバーサイドJ/B
(F J)	A6	
(F N)	A6	
(FL1)	D5	}カウルワイヤ to フロアワイヤ
(FL2)	C6	
(GF3)	C1	インストルメントパネルワイヤ to カウルワイヤ
(GL1)	D6	インストルメントパネルワイヤ to フロアワイヤ
(GM1)	D1	}インストルメントパネルワイヤ to フロアワイヤ No.2
(GM2)	D2	
(GM3)	D3	
(HF1)	A1	}フロントドアワイヤRH to カウルワイヤ
(HF2)	B6	
(HG1)	D5	フロントドアワイヤRH to インストルメントパネルワイヤ
(IF1)	C1	フロントドアワイヤLH to カウルワイヤ
(IG1)	D4	フロントドアワイヤLH to インストルメントパネルワイヤ
(LF1)	B6	フロアワイヤ to カウルワイヤ

(LJ1)	A11	}フロアワイヤ to リヤドアワイヤNo.1
(LJ2)	A10	
(LM1)	C13	フロアワイヤ to フロアワイヤ No.2
(LN1)	A7	フロアワイヤ to シートワイヤNo.1
(LP1)	B18	フロアワイヤ to トランクパネルワイヤNo.1 (ラゲージコンパートメントドア)
(MF1)	A1	}フロアワイヤNo.2 to カウルワイヤ
(MF2)	B1	
(MK1)	D7	}フロアワイヤNo.2 to リヤドアワイヤNo.2
(MK2)	D8	
(ML1)	C13	}フロアワイヤNo.2 to フロアワイヤ
(ML2)	D13	
(LQ)	D12	フロアクロスメンバアース
(LR)	A17	右クォーターパネルアース
(MS)	A13	左クォーターパネルアース
(PT)	D18	ロワーバックパネルアース

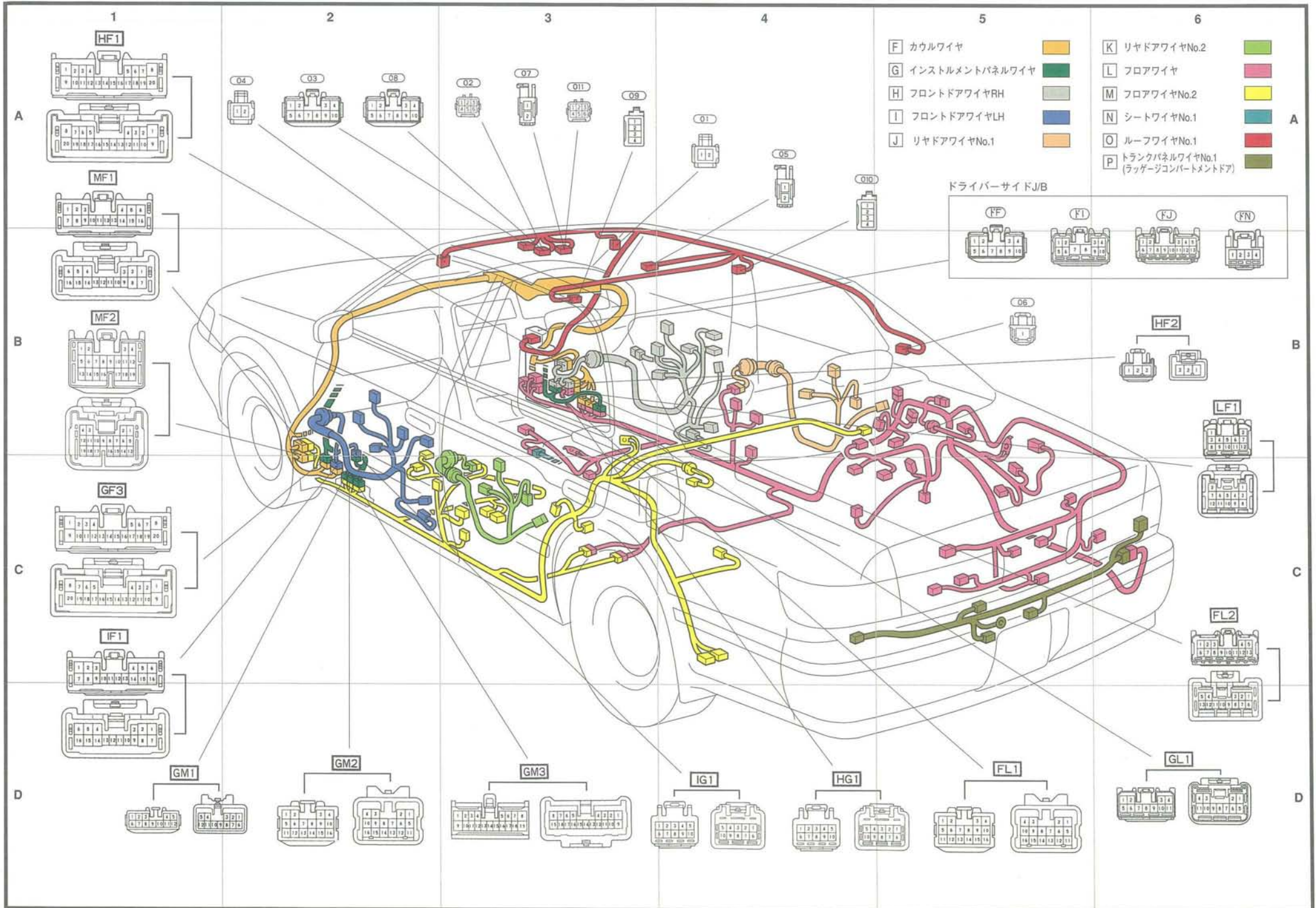

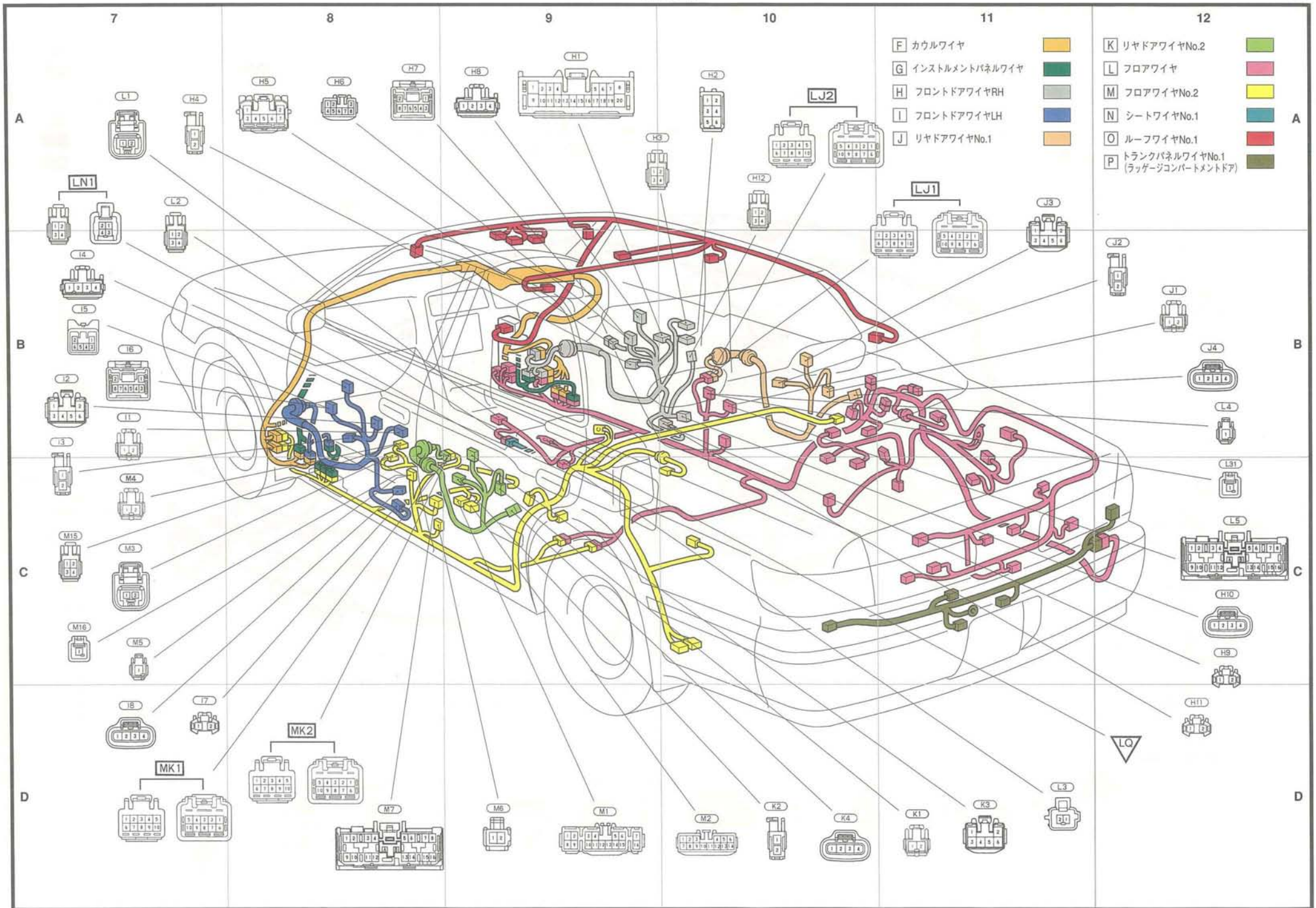

ボデー (後側)

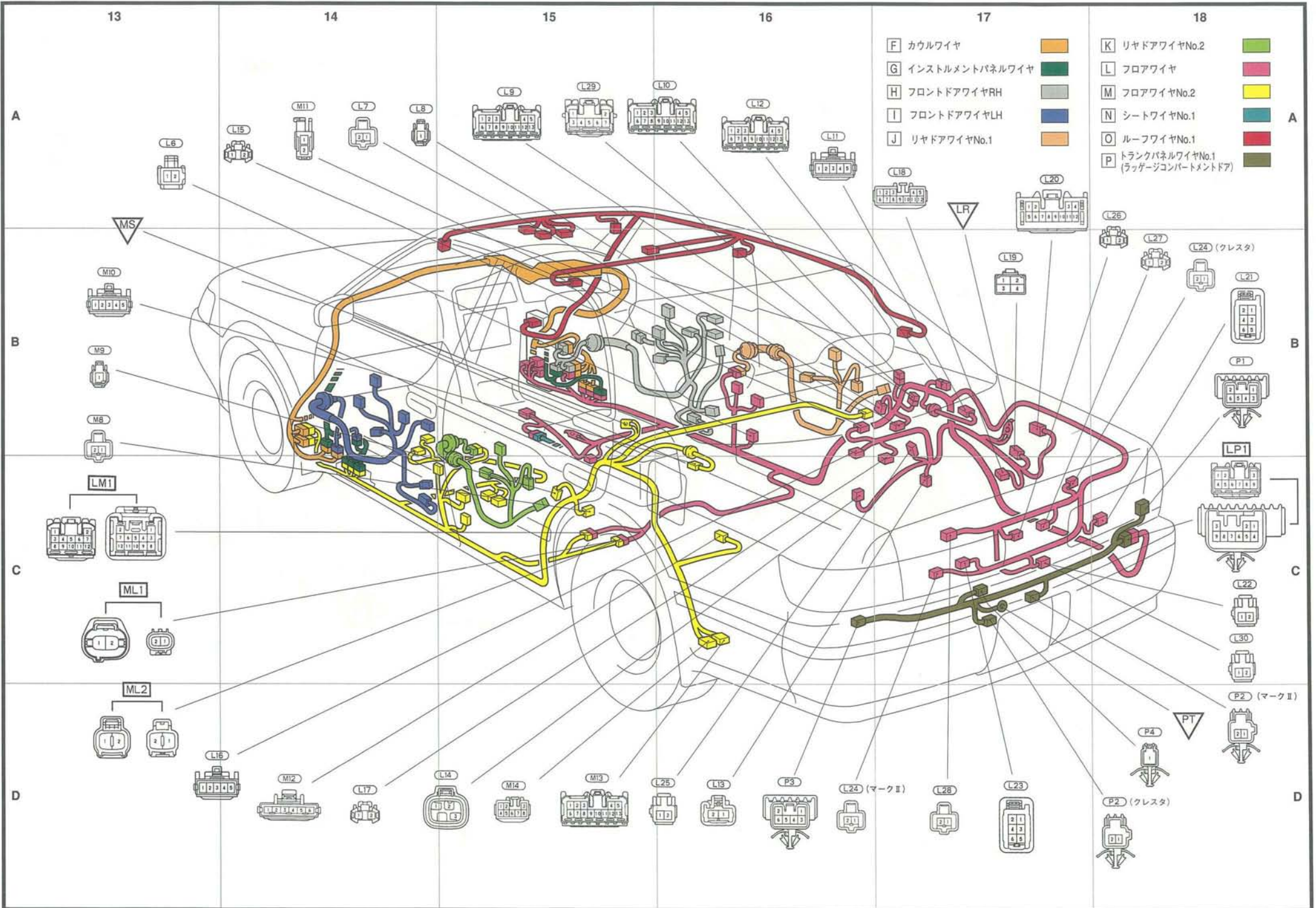

- L 1 B1 エアバッグRH (シート)
- N 1 A2 スライドモーター (除くスポーツシート)
- N 2 C1 フロントバーチカルモーター (除くスポーツシート)
- N 3 A3 リヤバーチカルモーター (除くスポーツシート)
- N 4 A3 パワーシートスイッチRH (除くスポーツシート)
- N 5 D1 バックルスイッチRH
- N 6 D4 リクライニングモーター (除くスポーツシート)
- N 7 B4 ランバーサポートモーター
- N 8 D3 パワーシートスイッチ (電動ランバーサポート用)(スポーツシート)

- LN1 B2 フロアワイヤ to シートワイヤNo.1

- L フロアワイヤ
- N シートワイヤNo.1

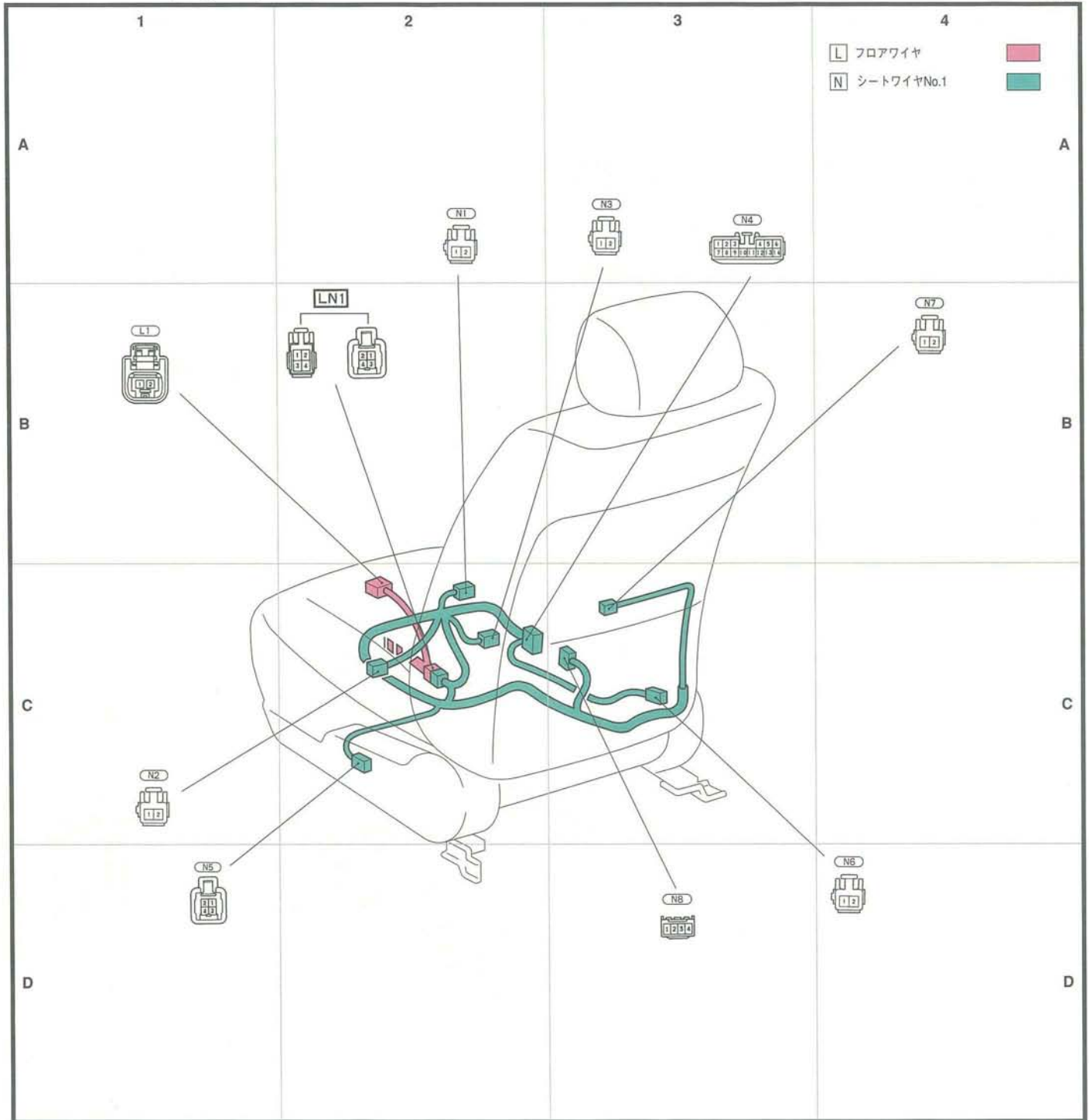

エンジンルーム

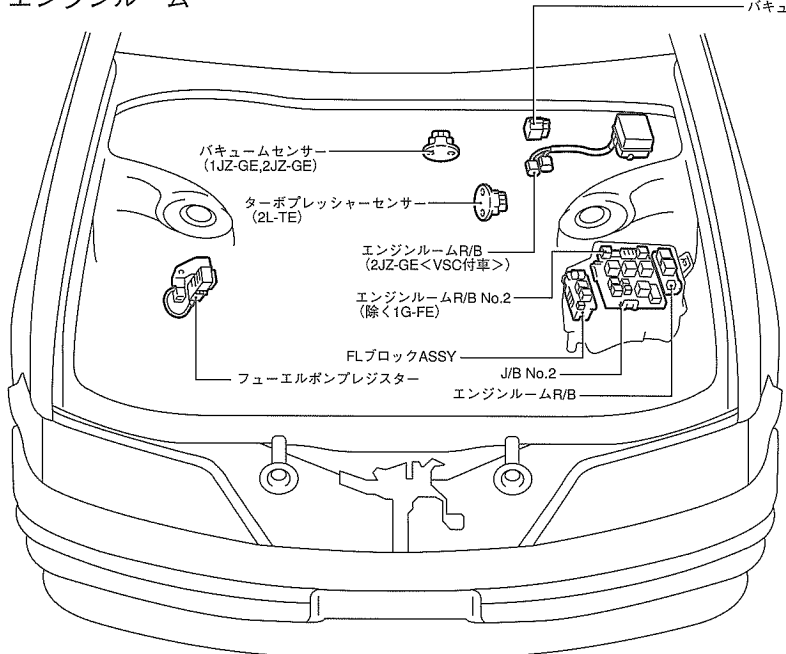

ボデー

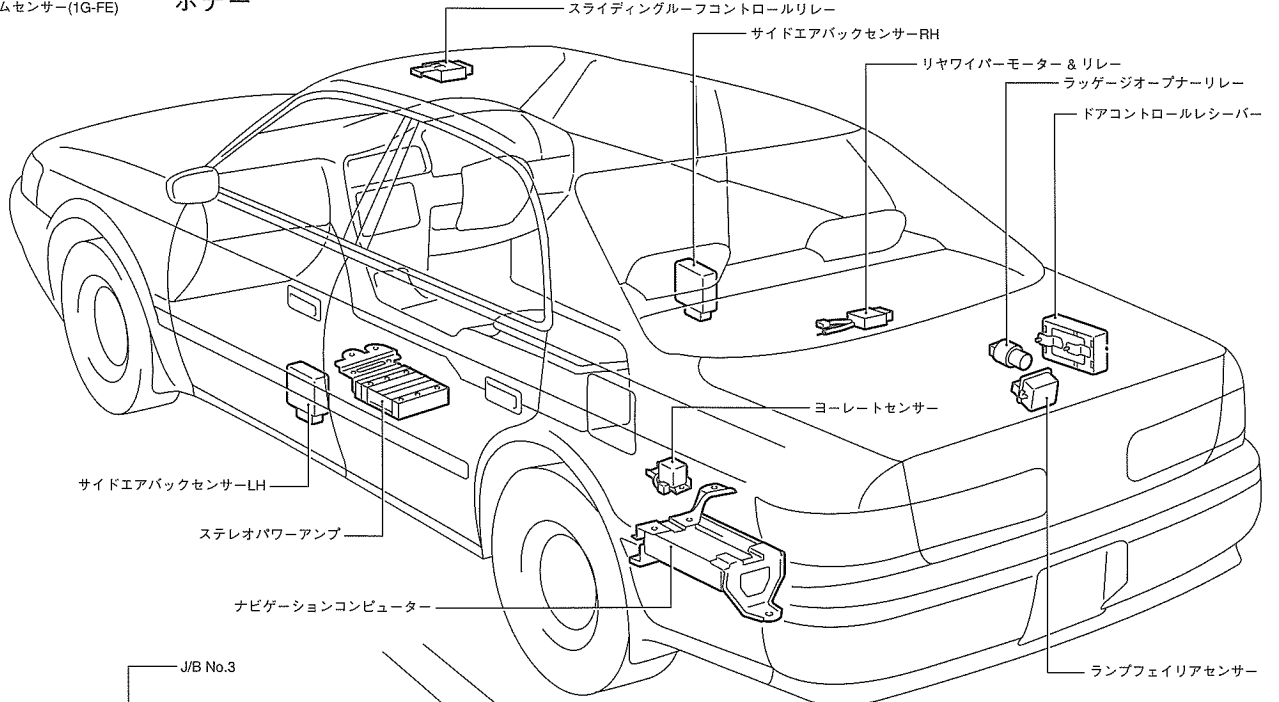

インストルメントパネル

