

2 システム別配線図

電源回路

ヒューズ一負荷	2-2
電源回路	2-4

システム回路

エンジン関係

スターティング & イグニッション (ワゴン)	2-6
スターティング & イグニッション (バン)	2-8
充電 (1G-FE)	2-10
充電 (3Y-E)	2-12
エンジンコントロール(1G-FE)	2-14
エンジンコントロール(3Y-E)	2-20

シャシ関係

オーバードライブ	2-66
シフトロック	2-68

ボデー関係

リヤウインドウデフォッガー	2-49
パワーウインドウ	2-50
キー忘れ防止システム	2-53
フロントワイパー & ウォッシャー	2-54
リヤワイパー & ウォッシャー	2-56
電動ミラー	2-58
ドアロック	2-61
オートアンテナ	2-64

インストルメントパネル廻り

ラジオ & ステレオ	2-70
ホーン、シガレットライター & クロック	2-72
A/Tインジケーター	2-74
コンビネーションメーター	2-76

灯火類

フォグランプ	2-25
ヘッドランプ	2-26
インテリアランプ (バン)	2-28
インテリアランプ (ワゴン)	2-30
バックアップランプ	2-34
リヤライトウォーニング (ワゴン)	2-36
ターニングナル & ハザード	2-38
コンライト	2-40
テールランプ	2-42
イルミネーション	2-44
ストップランプ	2-48

空調関係

オートエアコンディショナー	2-80
エアコンディショナー (バン)	2-84

アースポイント

アースポイント	2-87
---------	------

2

J/B NO.1(右カウル サイド)

電 源	負 荷	ページ	
15 A	ストップランプ	エンジンコントロールコンピューター	2-16
		ノイズフィルター, リヤコンビランプ(ストップランプ), ランプフェイリアセンサー, センターストップランプ	2-48
		ランプフェイリアセンサー	2-38
		シフトロックコントロールリレー	2-68
15 A	エレクトロニクスIG	オルタネーター(ICレギュレーター)	2-10, 12
		コンライトスキャナー	2-40
		シフトロックコントロールリレー	2-68
		ヒーターリレー	2-84
		ヒーターリレー, オートエアコンアンプ, コンビネーションバルブ, エアコンスイッチ, オートリレー	2-80, 81
20 A	ワイパー	ワイパーモーター, ウインドシールドワイパーリレー, ウォッシャーモーター, コンビスイッチ(ワイパー & ウォッシャースイッチ)	2-54
		リヤワイパー & ウォッシャースイッチ, リヤウォッシャーモーター, リヤワイパーモーター, ワイパーリレー(ワゴン)	2-56
15 A	テールランプ	アイドルアップダイオード	2-16
		フォグランプリレー	2-25
		ランプフェイリアセンサー	2-36
		クリアランスランプLH, クリアランスランプRH, ランプフェイリアセンサー, リアコンビランプ(テールランプ), ライセンスプレートランプLH, ライセンスプレートランプRH	2-42
		ハザードスイッチ照明, ラジオ照明, グローブボックスランプ, クロック照明, A/Tインジケータランプ, シガレットライター照明, ブロワースイッチ照明, デフォッガースイッチ照明, コンビメーター照明, フォグランプスイッチ照明	2-44, 45
		クロック	2-72
7.5 A	ターン	ターンシグナルフラッシャー	2-38
15 A	ライター	シフトロックコントロールリレー	2-68
		アンテナモーター	2-64
		シガレットライター, クロック	2-72
7.5 A	イグニッション	チャージウォーニングランプ	2-10, 12
		エンジンコントロールコンピューター, サーキットオープニングリレー	2-14, 15
		メインリレー(EFI), サーキットオープニングリレー	2-20
		ウォーニングランプRH	2-77
		メインリレー(EFI)	2-84
7.5 A	ラジオ	アウターミラースイッチ	2-58
		ラジオ & ステレオ	2-64, 70
7.5 A	メーター	コンビメーター	2-16, 22
		コンビメーター(リバースウォーニングブザー), リヤコンビランプLH(バックアップランプ), リヤコンビランプRH(バックアップランプ)	2-34
		リヤライトウォーニングランプ, ランプフェイリアセンサー	2-36
		デフォッガースイッチ, デフォッガーリレー	2-49
		メインリレー(パワー)	2-50
		キーリマインダーリレー	2-53
		アンテナモーター	2-64
		コンビメーター(O/D OFFインジケータランプ), O/Dソレノイド	2-66
		コンビメーター(A/Tインジケータ)	2-74
		コンビネーションメーター, ウォーニングランプLH, ウォーニングランプRH	2-76, 77
15 A	フォグランプ	フォグランプLH, フォグランプRH	2-25
30 A	ヒューズデフォッガー	リヤウインドウデフォッガー, ノイズフィルター	2-49

J/B NO.2(エンジンルーム)

電 源		負 荷	ページ
15 A	EFI	エンジンコントロールコンピューター, ISCV, ダイアグノーシスコネクター, フューエルポンプ	2-14, 15
		エンジンコントロールコンピューター, VSV(エバポ), VSV(エアコンアイドルアップ), ダイアグノーシスコネクター, フューエルポンプ, エアソレノイドバルブ	2-20, 21
		VSV(エアコンアイドルアップ)	2-84
15 A	ハザード・ホーン	ターンシグナルフラッシャー	2-38
		ホーンLH, ホーンRH	2-72
10 A	ルームランプ	半ドアウォーニングランプ, ラグゲージルームランプ, ルームランプ	2-28
		マップランプ, ルームランプ, カーテシランプLH, カーテシランプRH, 半ドアウォーニングランプ, ラグゲージルームランプ, ルームランプコントロールリレー	2-30, 31
		コンライトスキャナー	2-40
		キーリマインダーリレー	2-53
		ミラーコントロールリレー	2-59
		アンテナモーター	2-64
		ラジオ & ステレオ	2-70
		クロック	2-72
7.5 A	オルターS	オルタネーター(ICレギュレーター)	2-10, 12
15 A	ヘッドランプ(左)	ヘッドランプLH	2-26
15 A	ヘッドランプ(右)	ヘッドランプRH	2-26
40 A	FL AM1	イグニッションスイッチ(AM1), ヒューズドアロック, ヒューズパワー	2-4
30 A	FL AM2	イグニッションスイッチ(AM2), ヒューズEFI	2-4
		イグニッションスイッチ(AM2), スターターリレー	2-6, 8
80 A 100 A	FLオルタ	FL AM1, ヒューズヒーター, ヒューズテールランプ, テールランプリレー, ヒューズデフォッガー, ヒューズストップランプ, ヒューズフォグランプ	2-4
		オルタネーター(ICレギュレーター付き)	2-10, 12
		テールランプリレー	2-40
		テールランプリレー, ヒューズテールランプ	2-42, 44

(注) 80 A : 3Y-E, 100 A : 1G-FE

R/B NO.4(左カウル サイド)

10 A	エアコン	マグネットクラッチリレー, マグネットクラッチ, デュアルカット圧カスイッチ, エアコンスイッチ	2-84
		マグネットクラッチリレー, マグネットクラッチ, エアコンスイッチ	2-81
40 A	ヒューズヒーター	ブLOWERモーター, ヒューズエアコン	2-84, 85
		ブLOWERモーター	2-80

ヒューズブル リンク(バッテリー横)

2.0L	FLメイン	ヘッドランプリレー, ヒューズヘッドランプ(左), ヒューズヘッドランプ(右), FL AM2, ヒューズルームランプ, ヒューズハザード・ホーン, FLオルタ, ヒューズオルターS	2-4
		FL AM2	2-6, 8
		FLオルタ	2-42, 44
		FLオルタ, FLオルターS	2-10, 12
		ヘッドランプリレー, ヒューズヘッドランプ(左), ヒューズヘッドランプ(右)	2-26
		FLオルタ, ヘッドランプリレー	2-40

サーキット ブレーカー(右カウル サイド)

30 A	ヒューズドアロック	ドアコントロールリレー	2-61
30 A	ヒューズパワー	パワーウィンドウリレー, ドアコントロールスイッチ, パワーウィンドウモーター	2-50, 51

*1:パン
*2:ワゴン

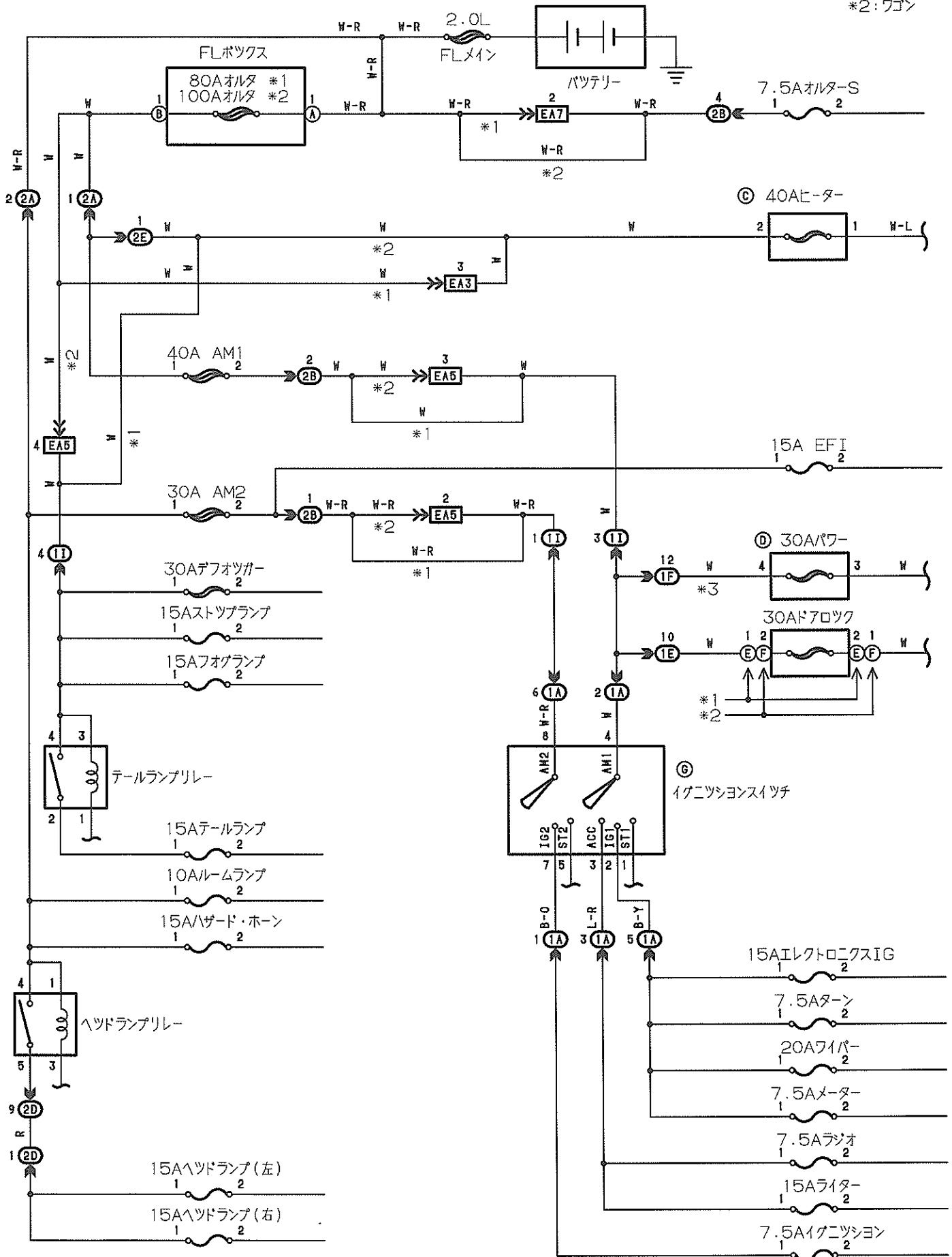

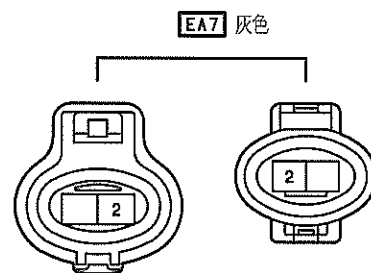
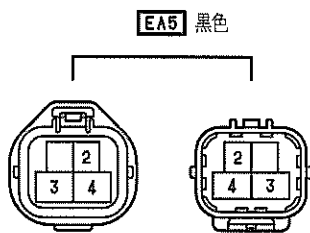
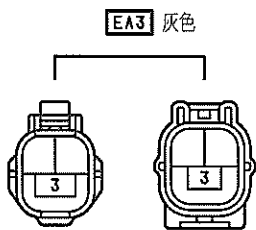
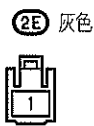
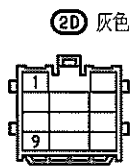
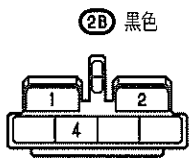
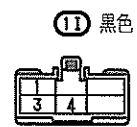
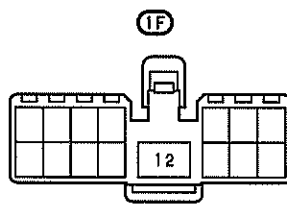
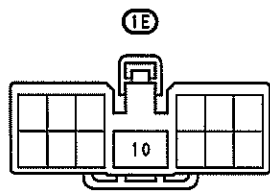
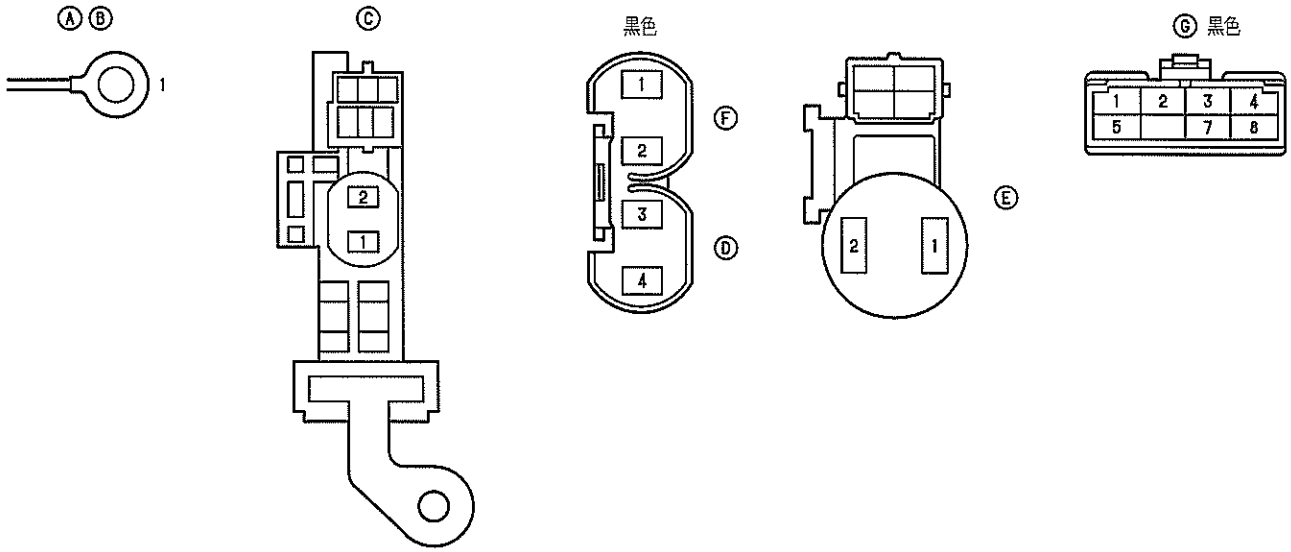

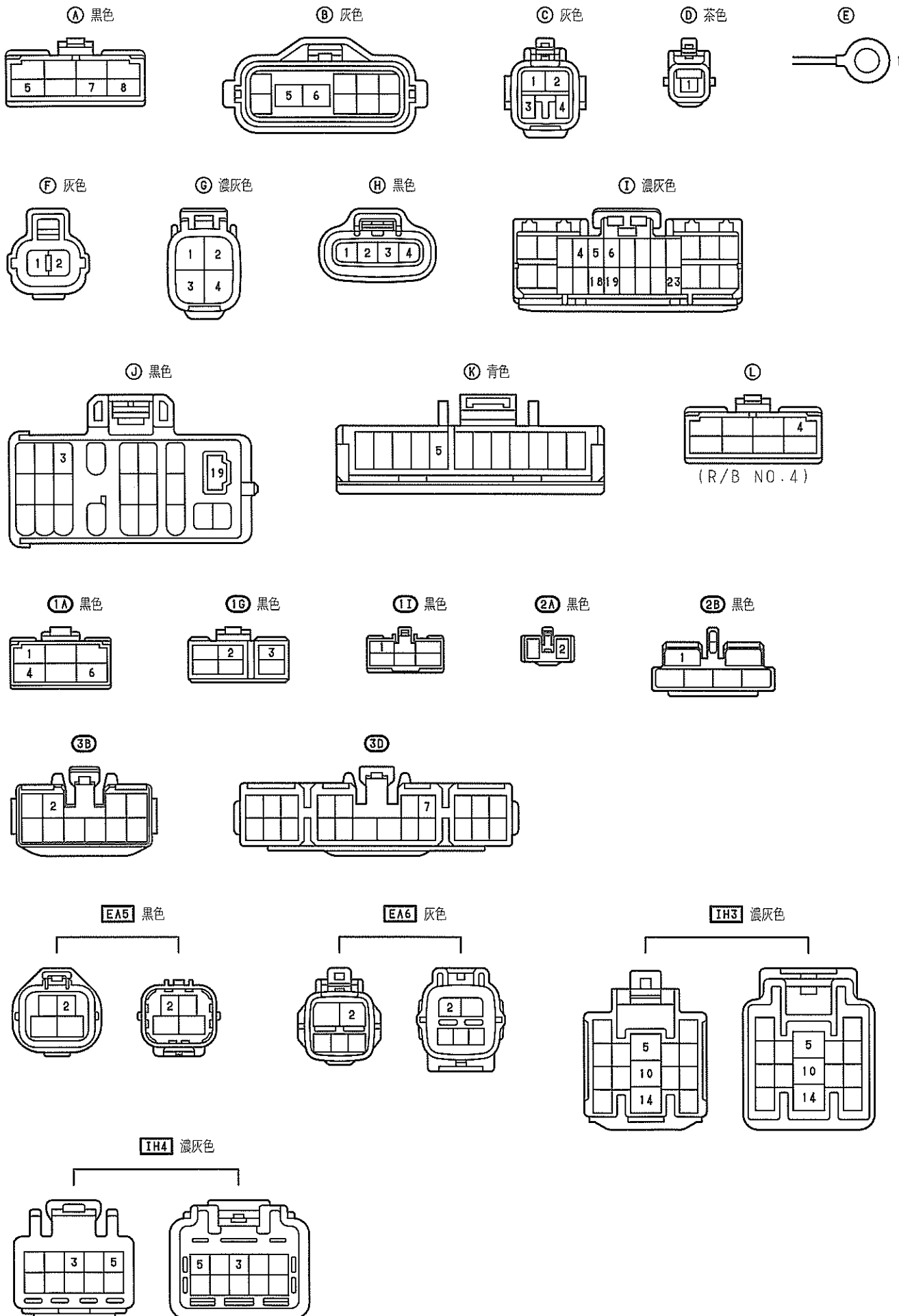

スターテイング & イグニツシヨン (バン)

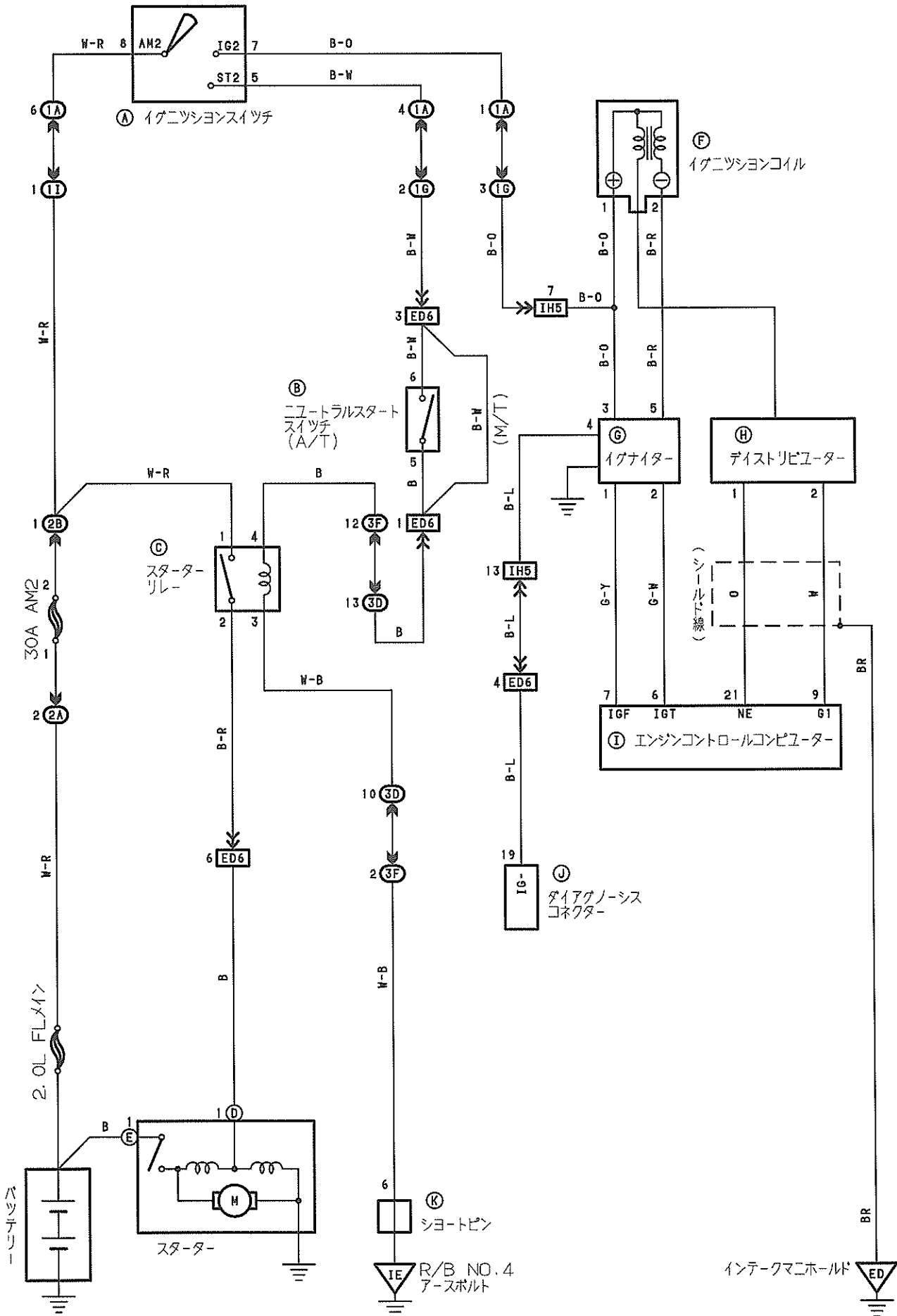

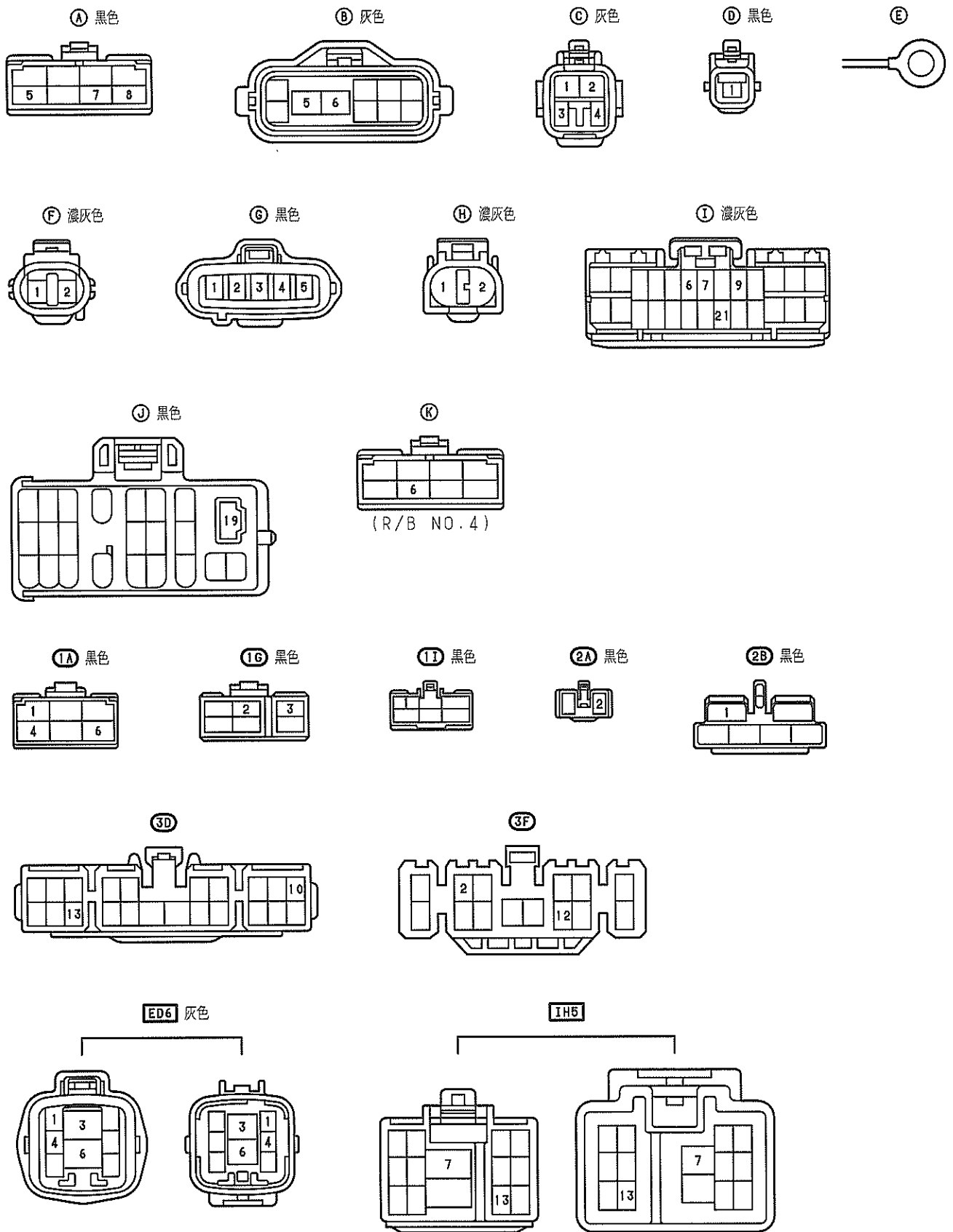

充電(1G-FE)

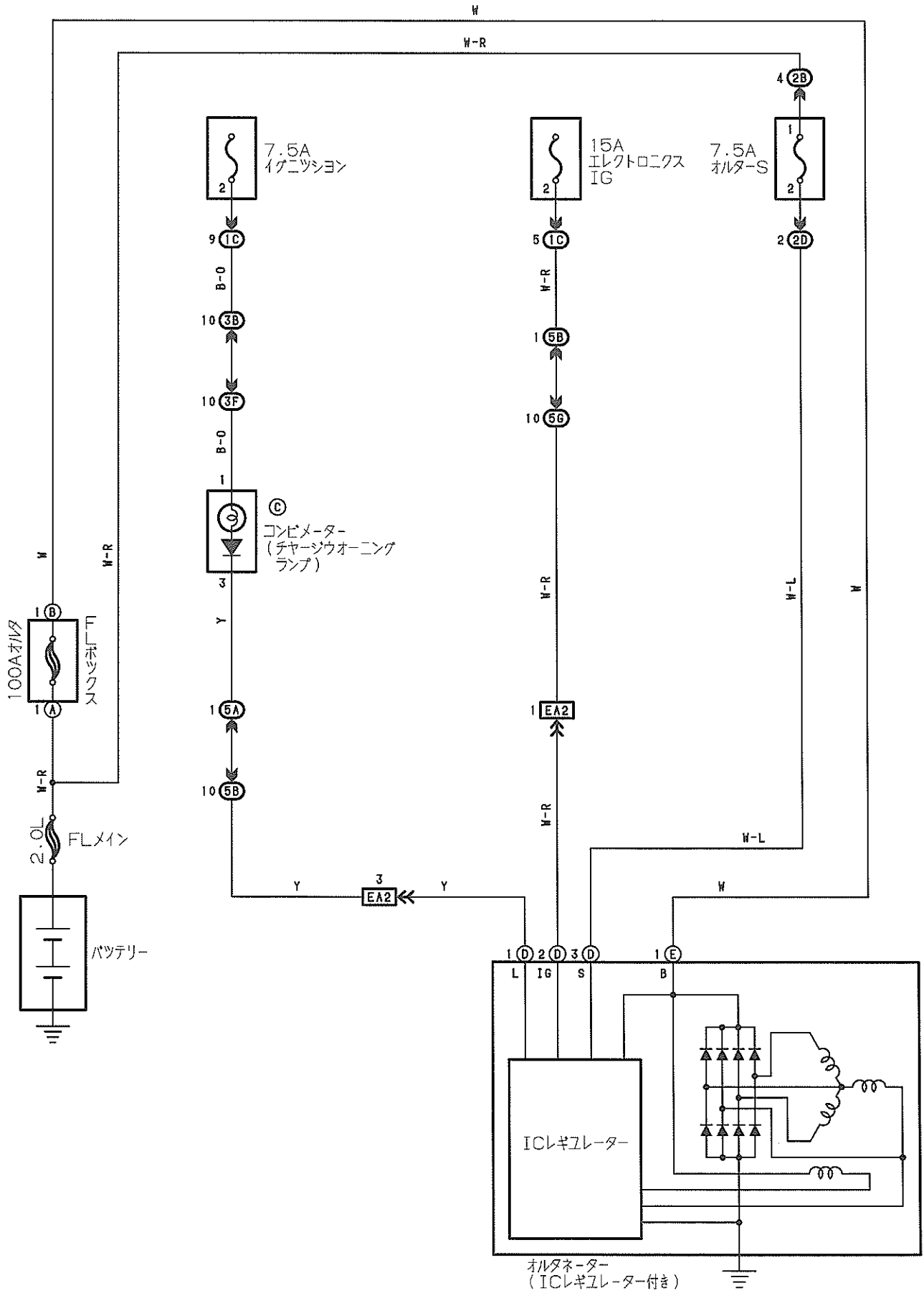

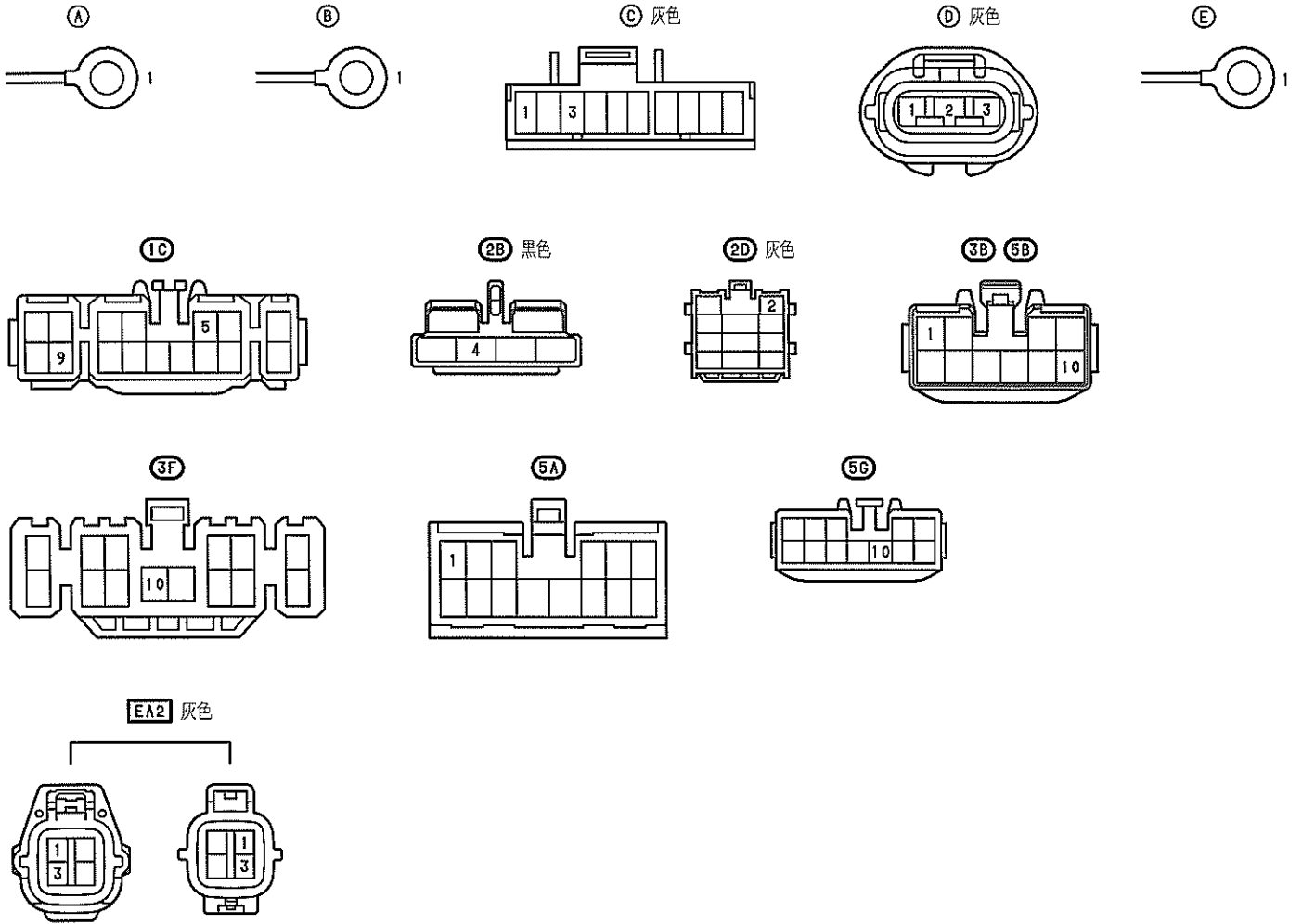

充電(3Y-E)

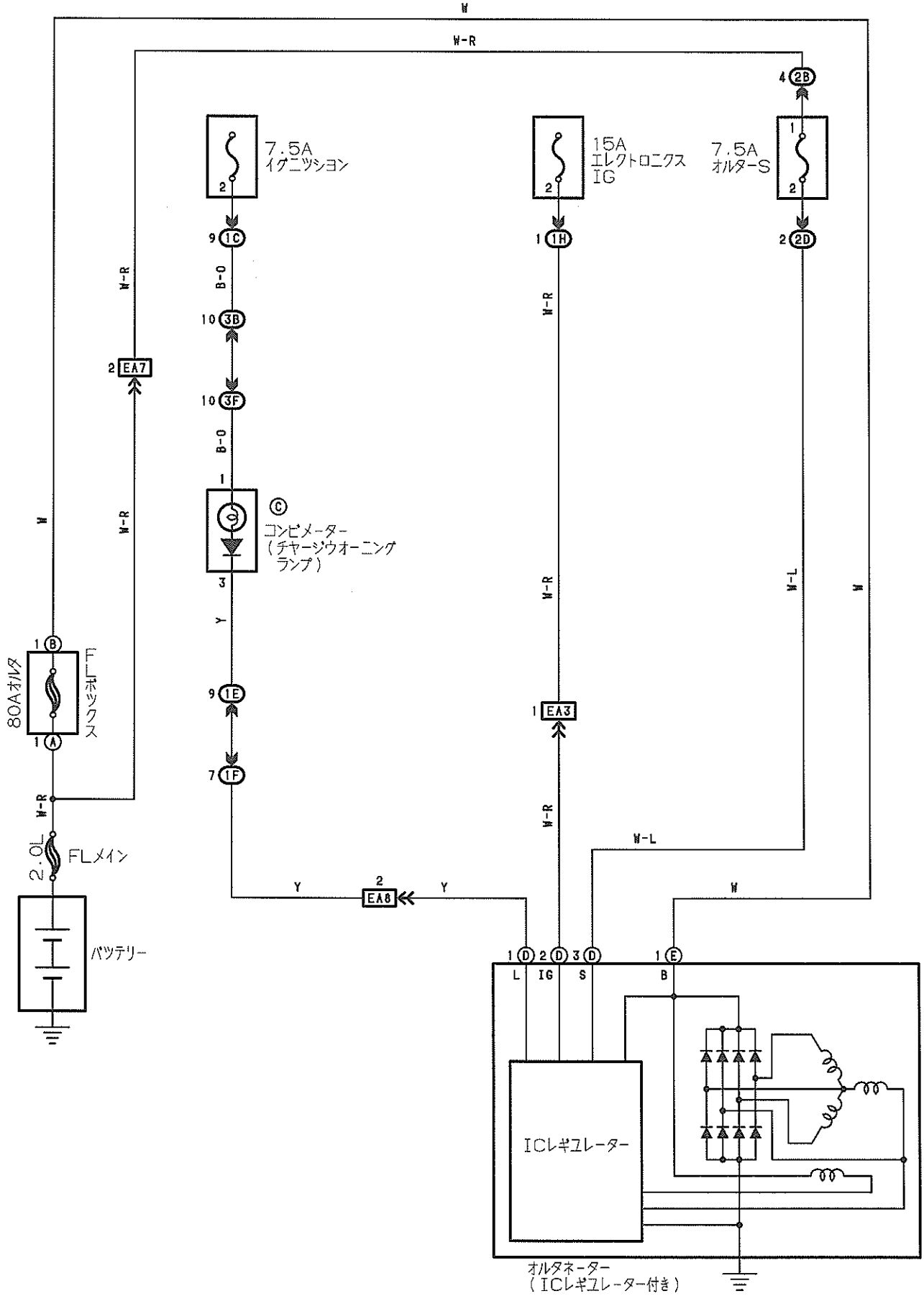

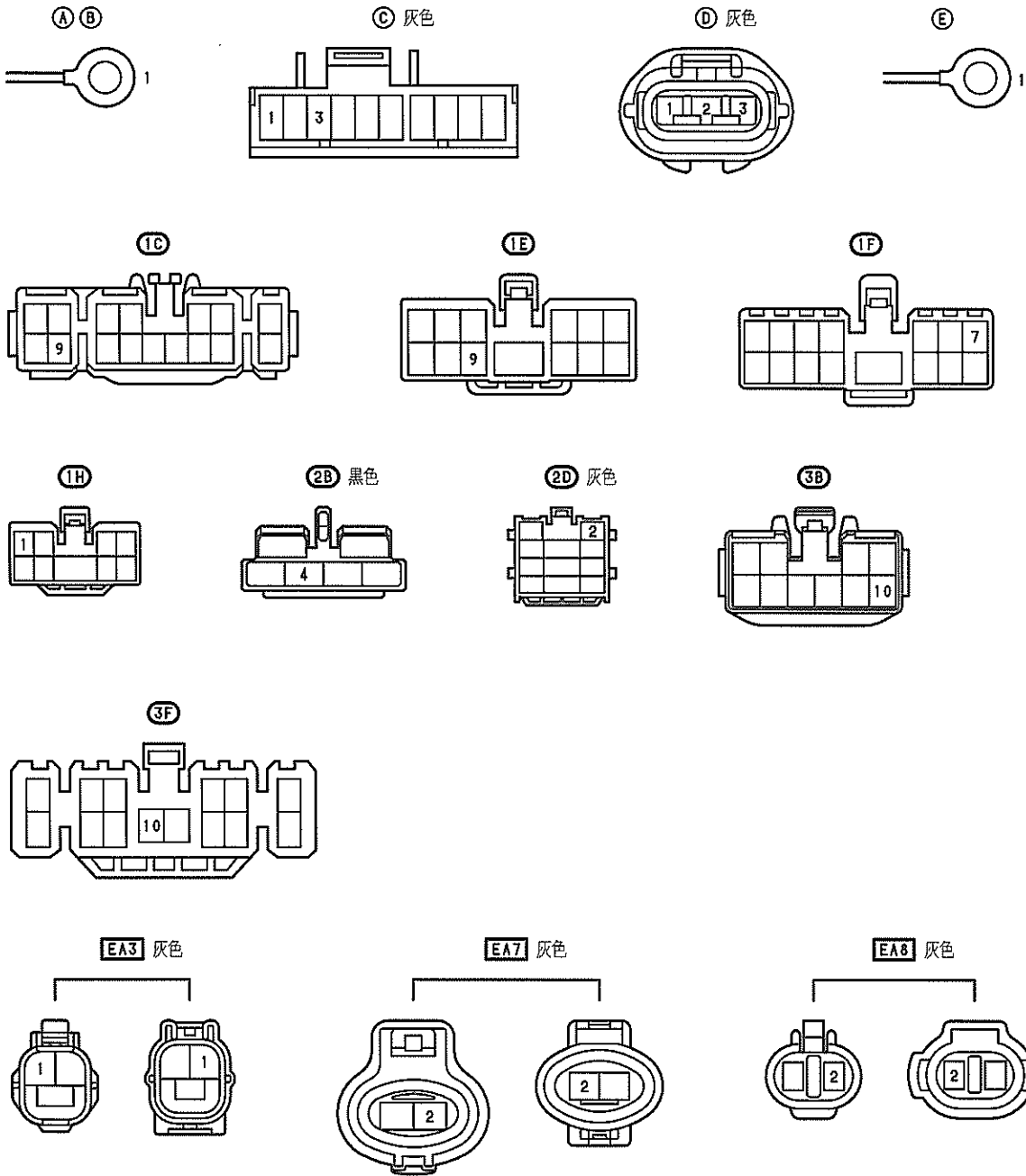

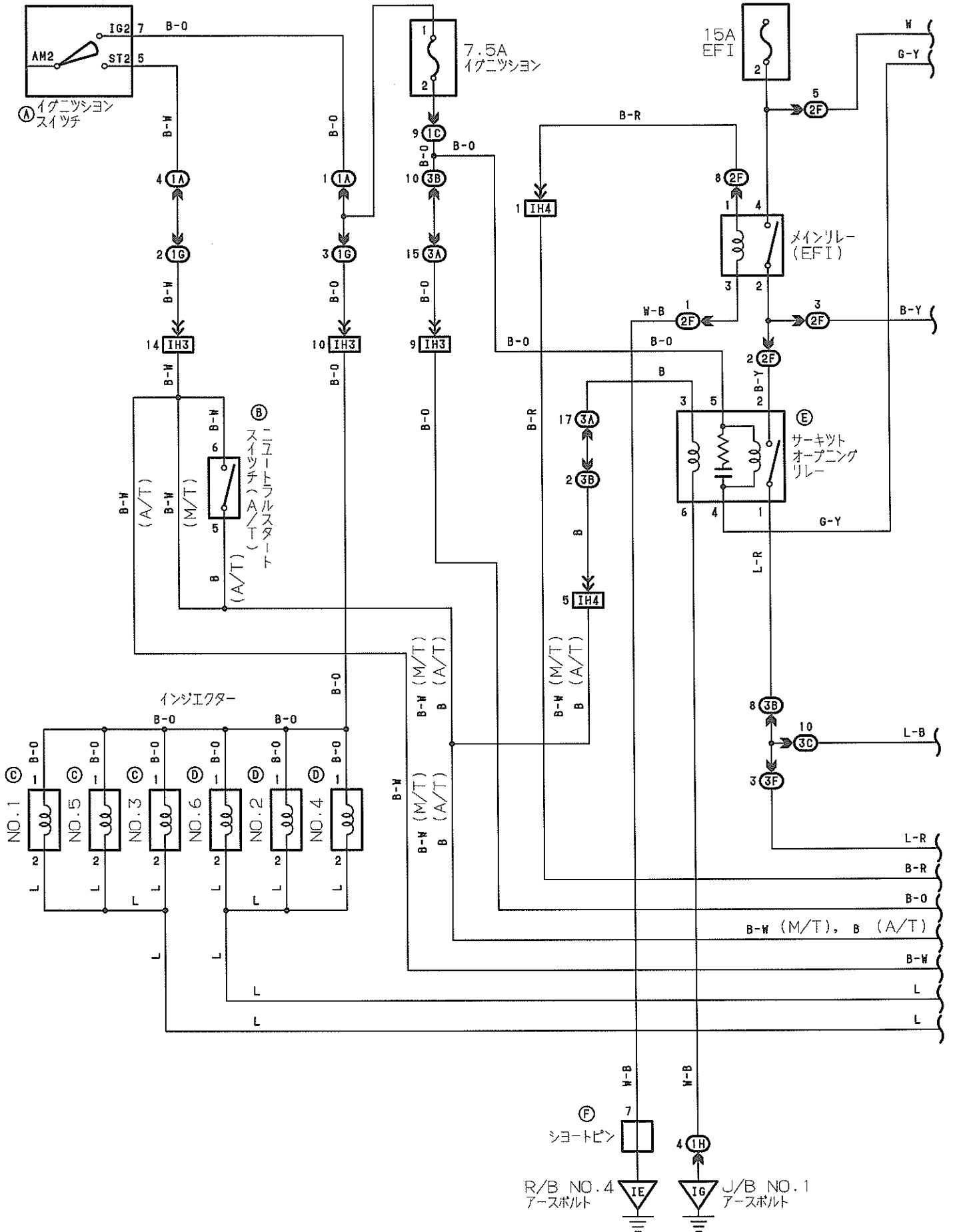

エンジンコントロール
コンピュータ

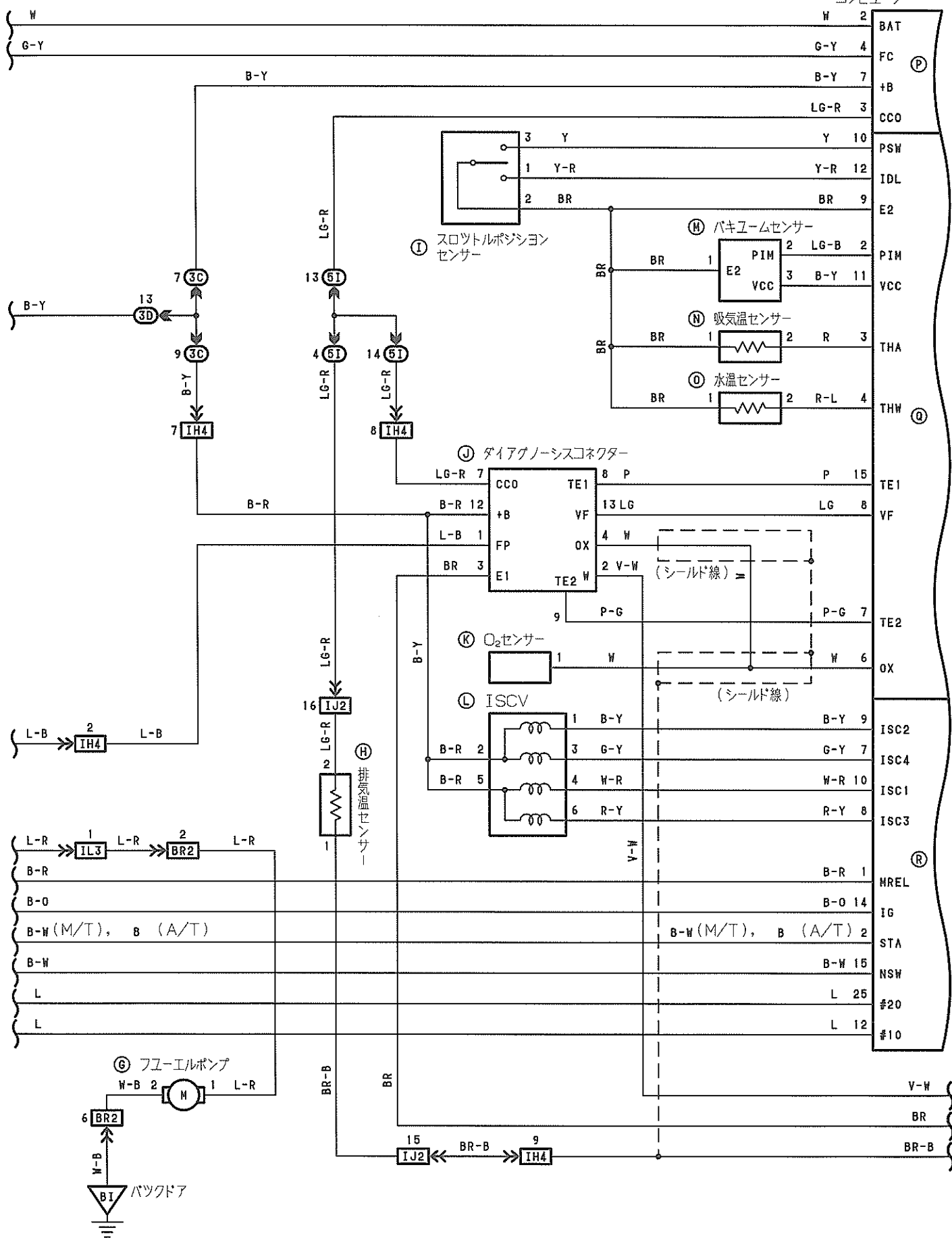

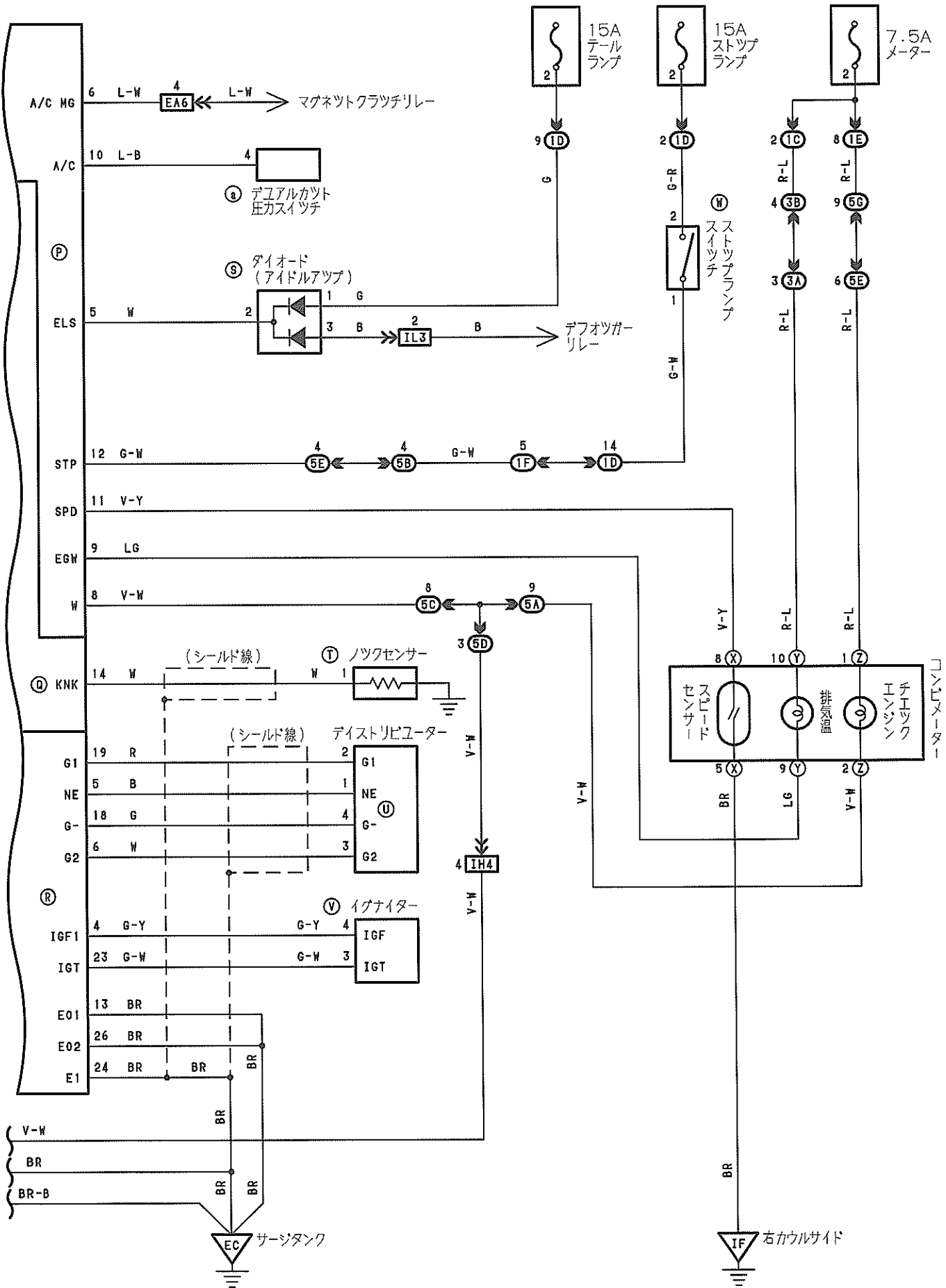

Ⓐ 黒色

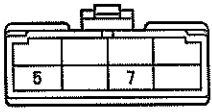

Ⓑ 灰色

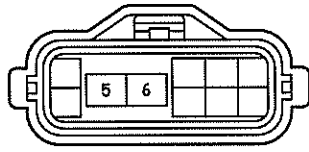

Ⓒ 濃灰色



Ⓓ 茶色



Ⓔ 濃灰色

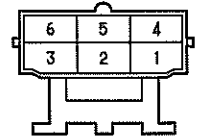

Ⓕ

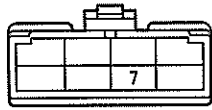

(R/B NO.4)

Ⓖ



Ⓗ 濃灰色

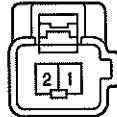

Ⓘ 黒色



Ⓙ 黒色

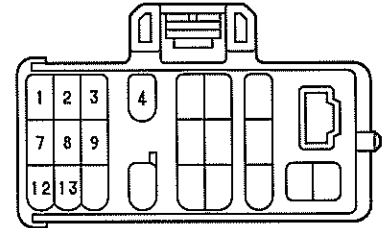

Ⓚ 濃灰色

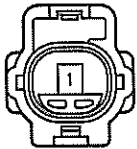

Ⓛ 灰色



Ⓜ 黒色

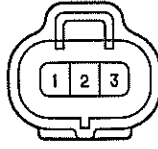

Ⓝ 黒色



Ⓞ 緑色



Ⓟ 濃灰色

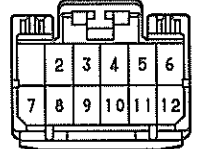

Ⓠ 濃灰色

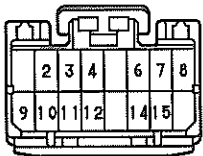

Ⓡ 濃灰色

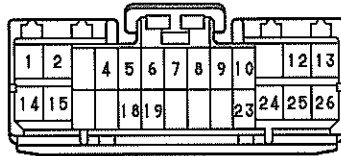

Ⓢ だいたい色

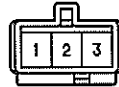

Ⓣ 濃灰色



Ⓤ 黒色



Ⓡ 濃灰色

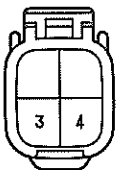

Ⓢ

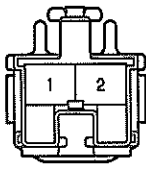

Ⓣ 茶色

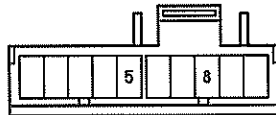

Ⓤ 灰色

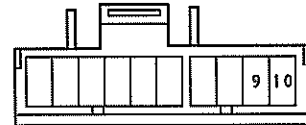

Ⓡ

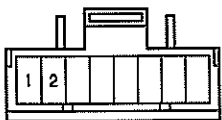

Ⓢ 黒色

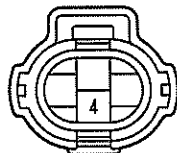

ⓈA 黒色

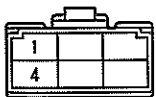

ⓈC

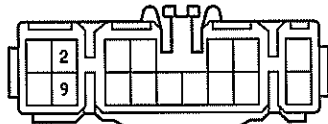

ⓈD 3F

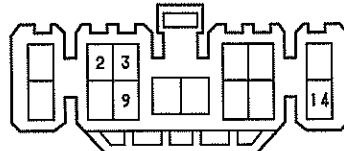

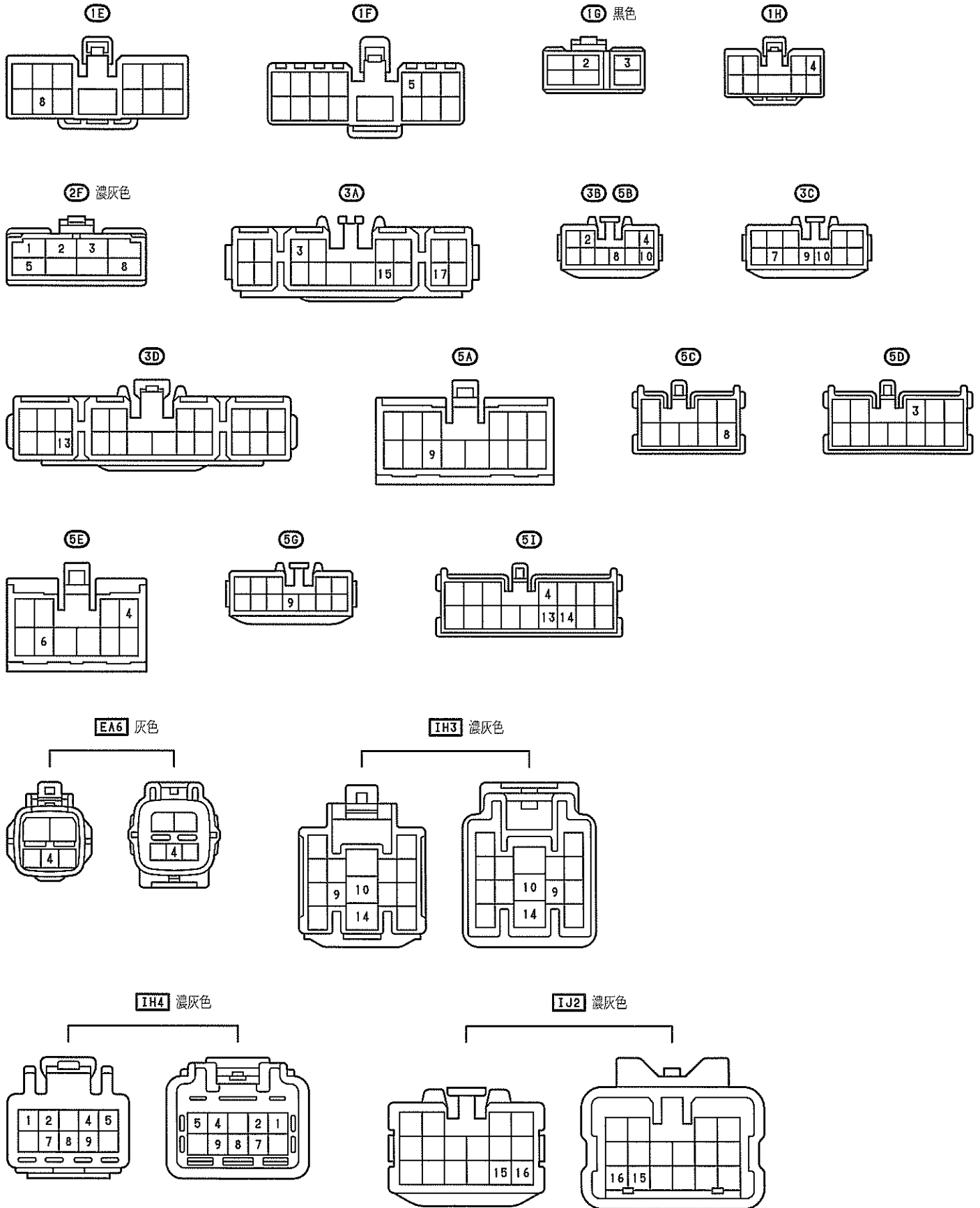

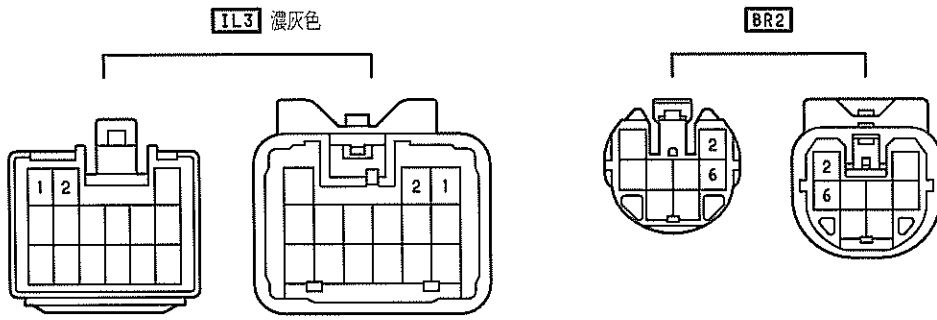

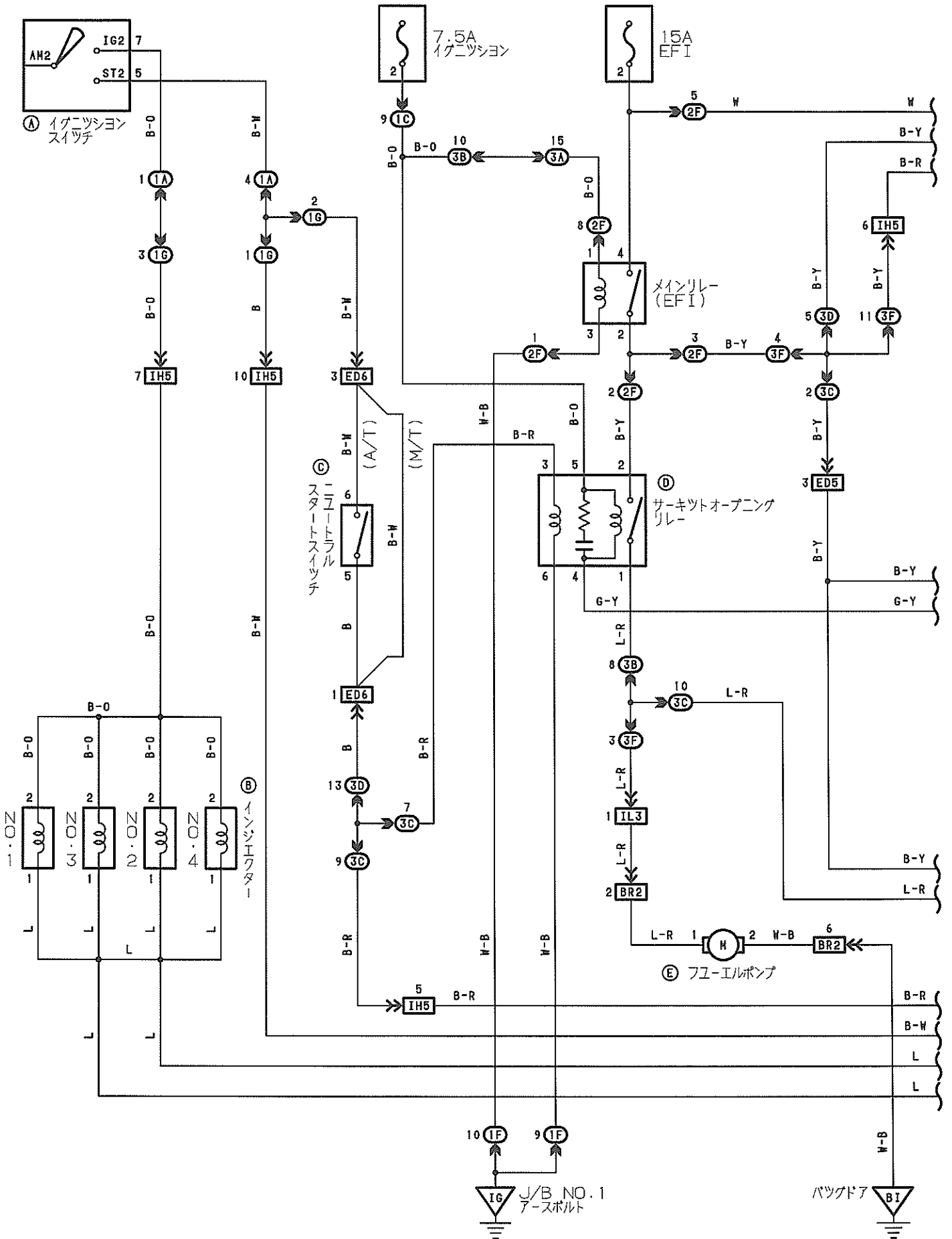

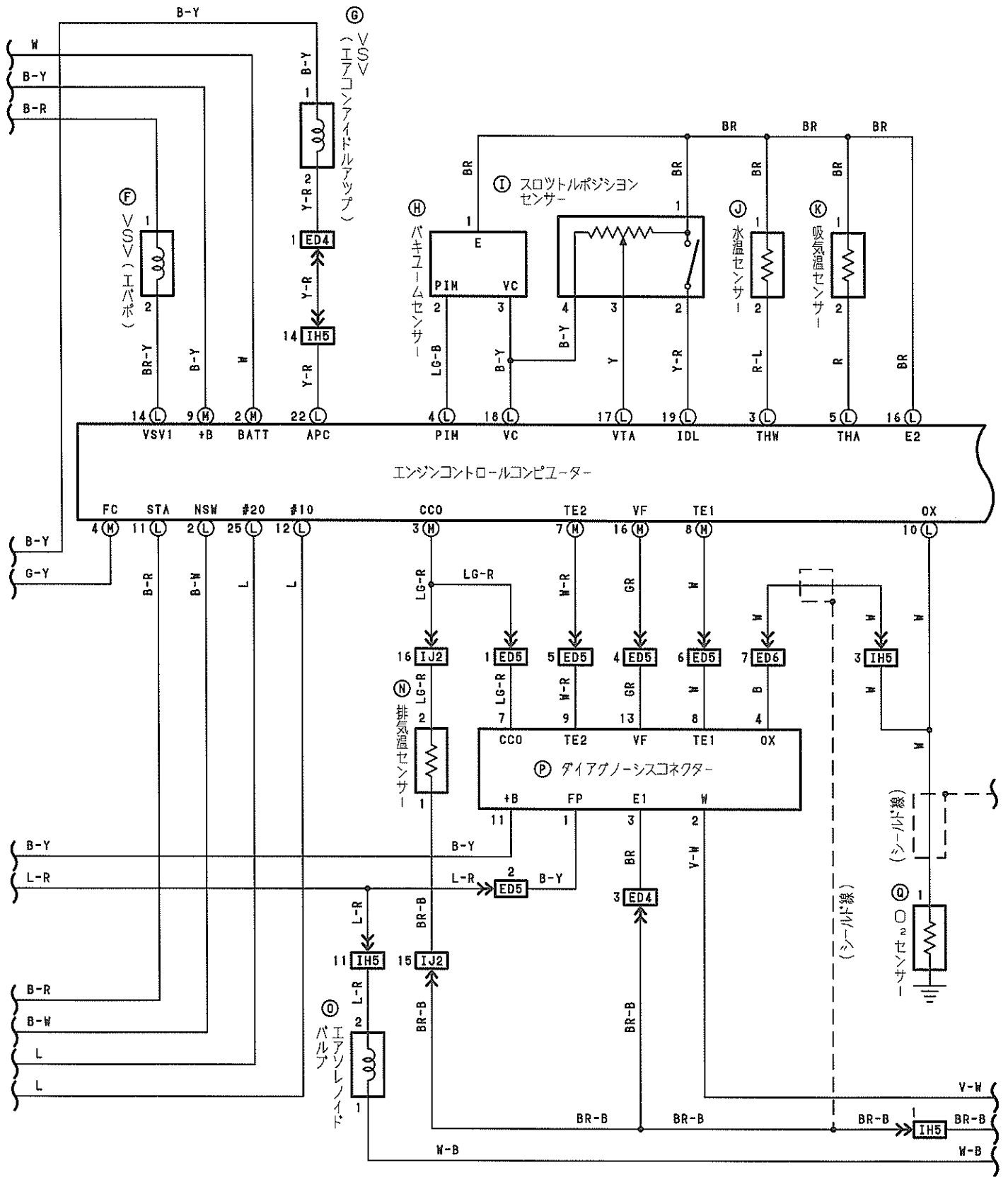

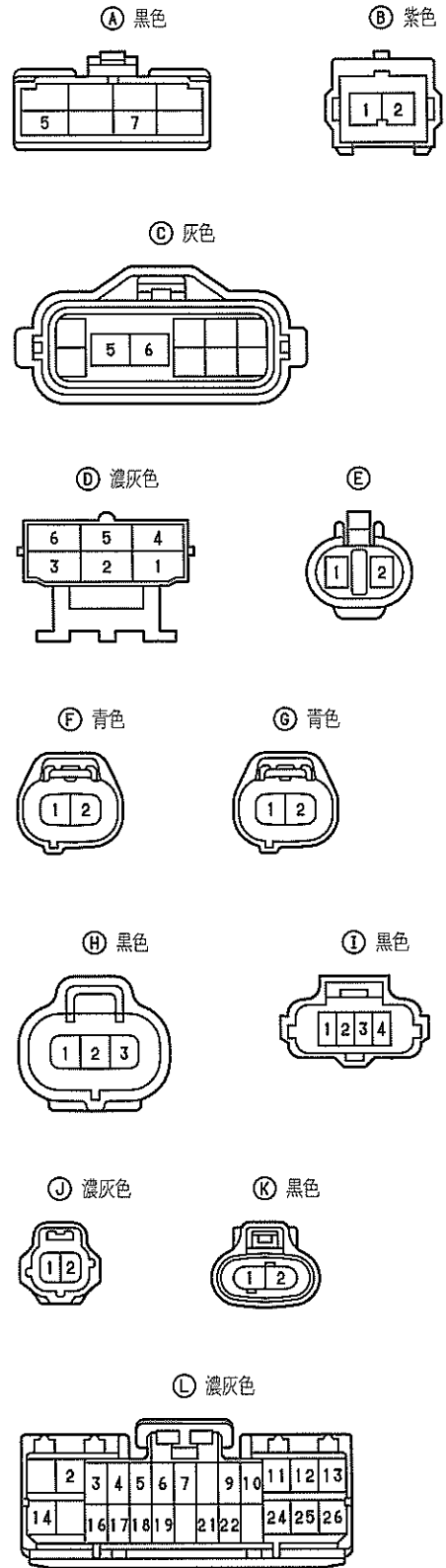
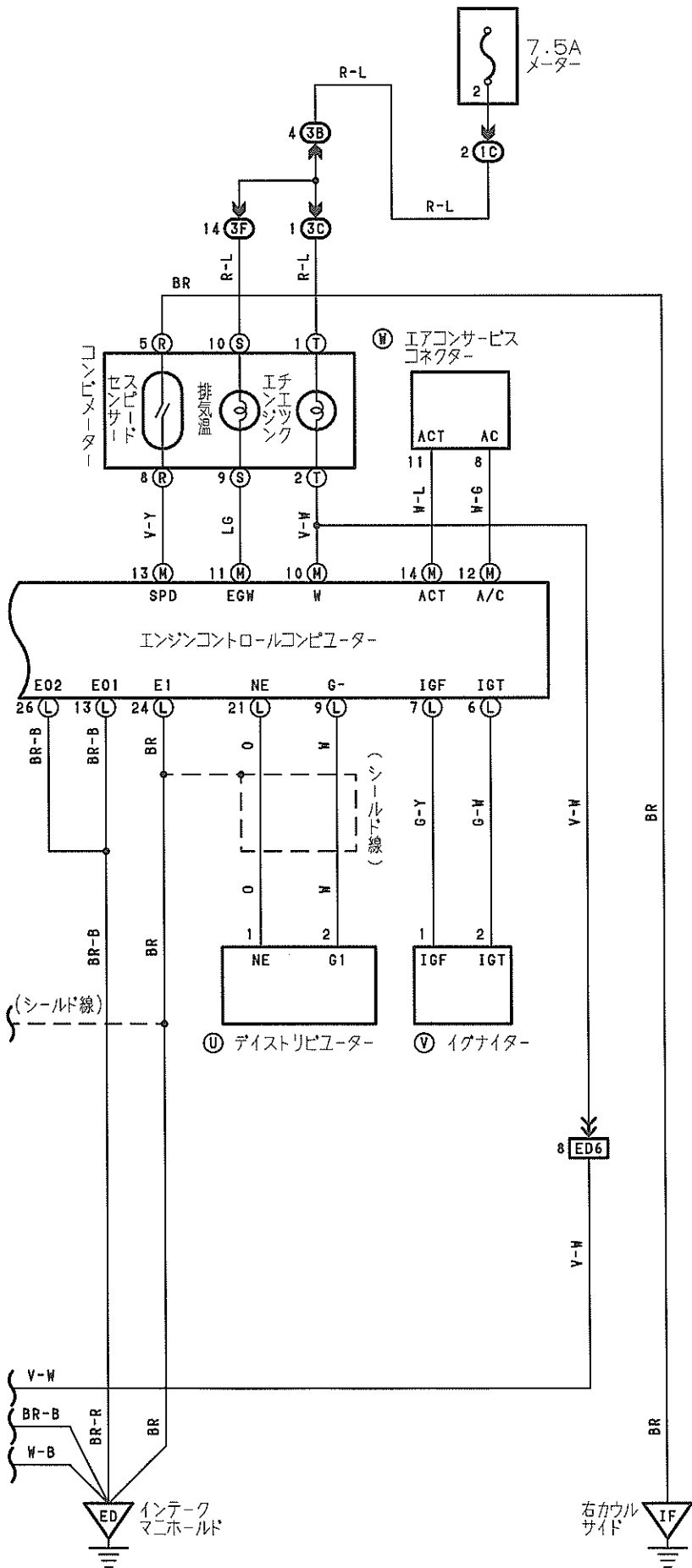

Ⓜ 濃灰色

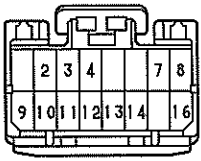

Ⓝ 濃灰色

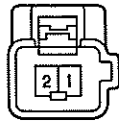

ⓓ 青色

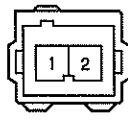

Ⓟ 黒色

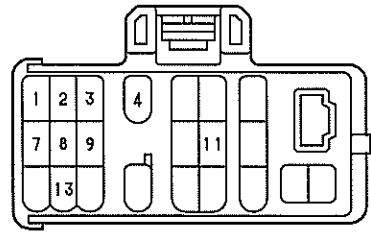

Ⓠ 濃灰色

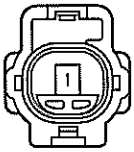

Ⓡ 茶色

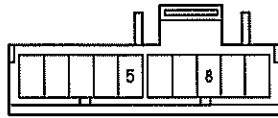

Ⓢ 灰色

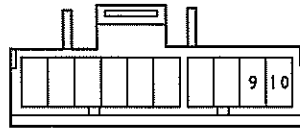

Ⓣ

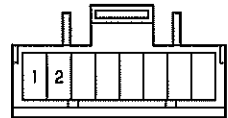

Ⓤ 濃灰色

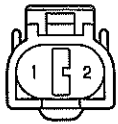

Ⓥ 黒色

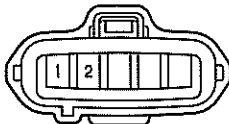

Ⓦ

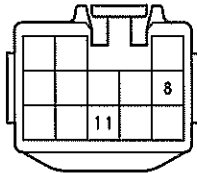

ⓁA 黒色

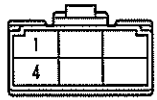

ⓁC

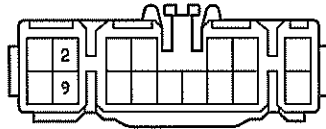

ⓁD 3F

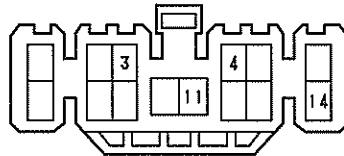

ⓁF

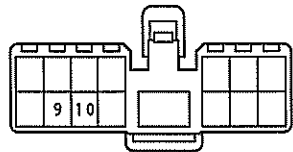

ⓁG 黒色

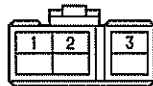

ⓁH

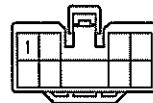

ⓁF 黒色

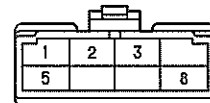

ⓁA

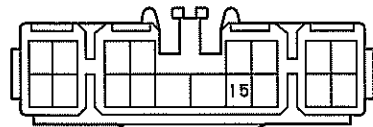

ⓁB

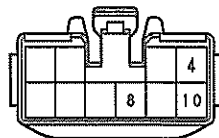

ⓁC

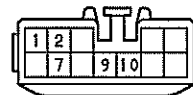

ⓁD

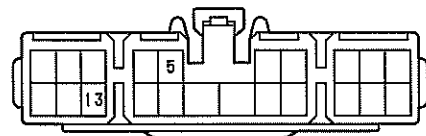

ED4 灰色

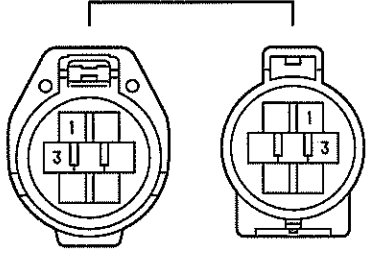

ED5 灰色

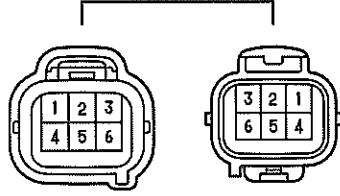

ED6 灰色

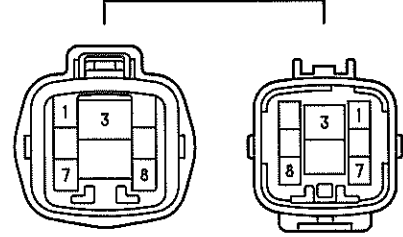

IH5 濃灰色

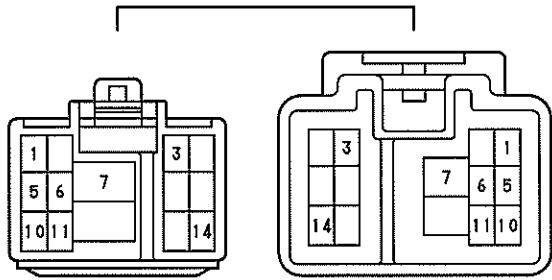

IJ2 濃灰色

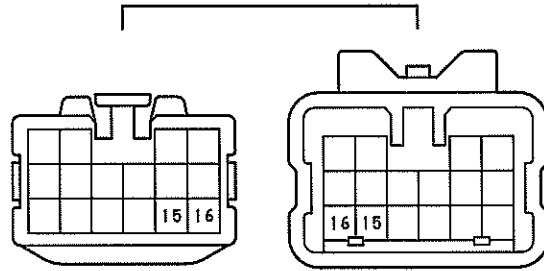

IL3 濃灰色



BR2

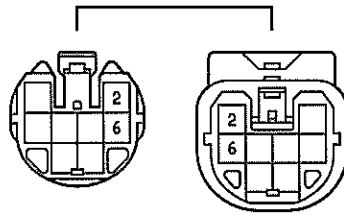

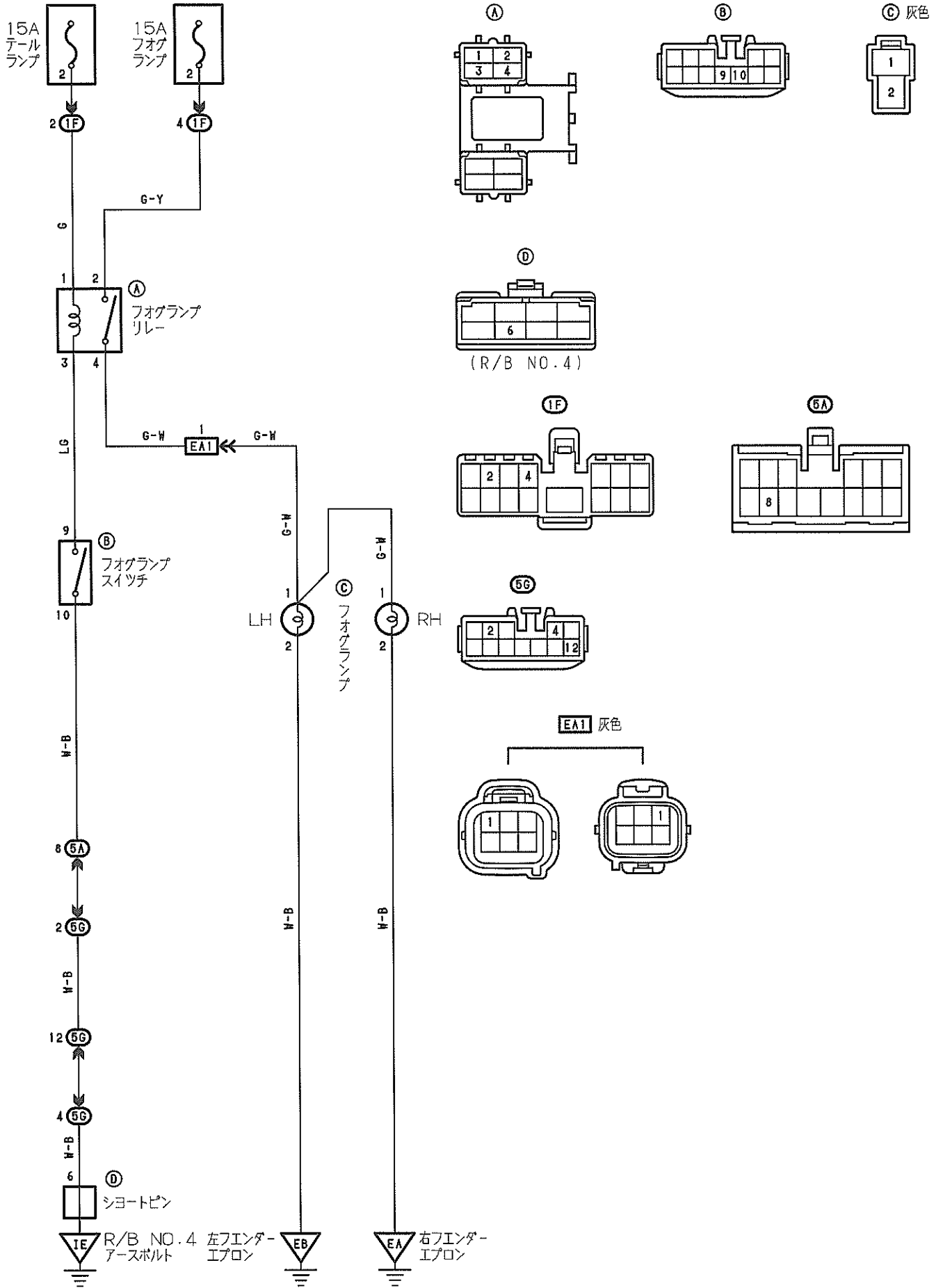

ヘッドランプ

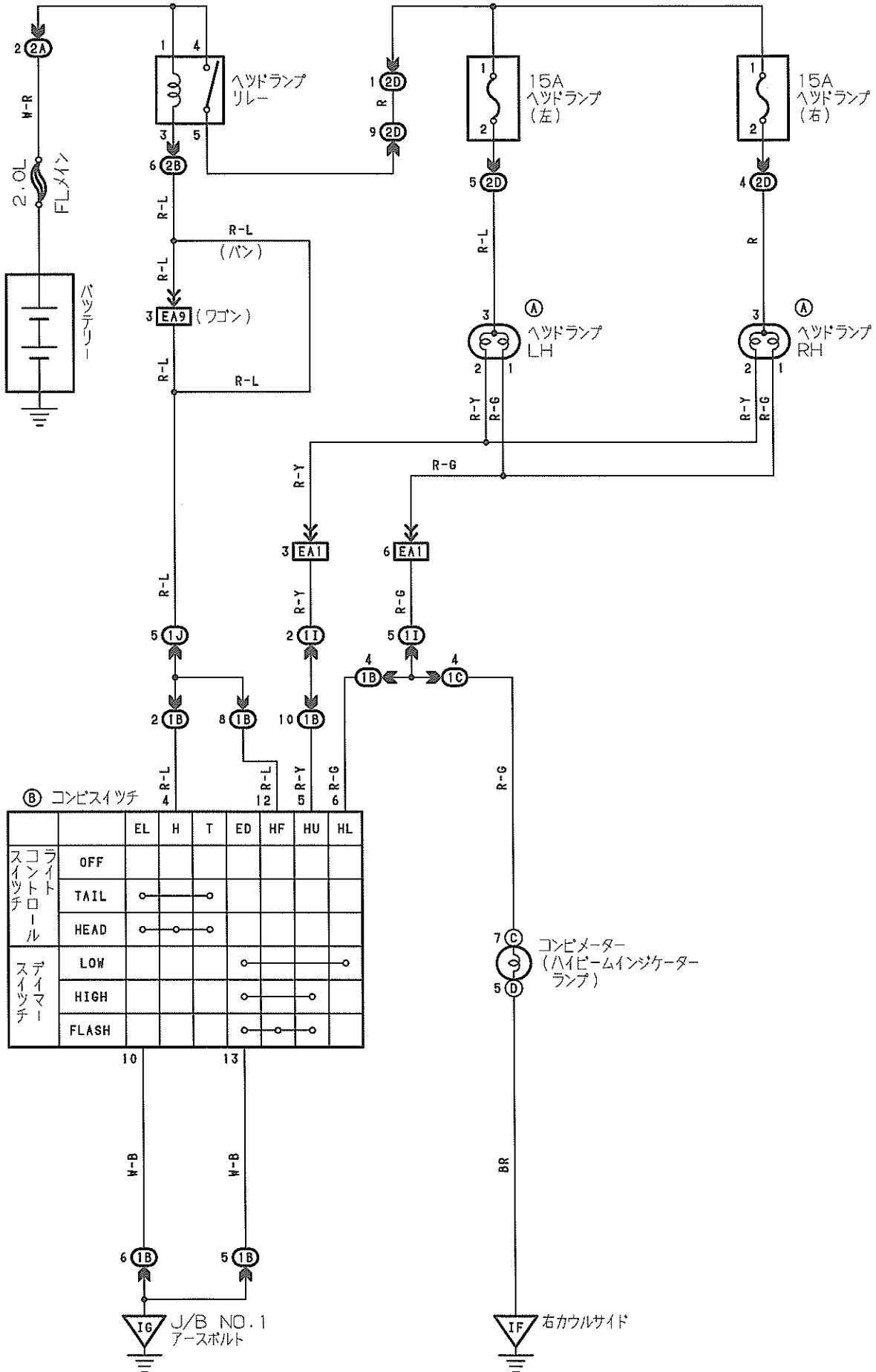

Ⓐ 灰色

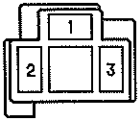

Ⓑ 黒色

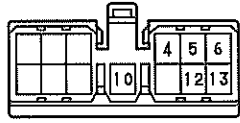

Ⓒ 青色

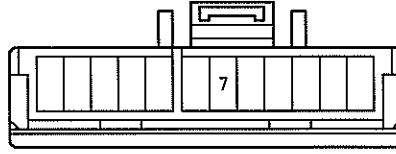

Ⓓ 茶色

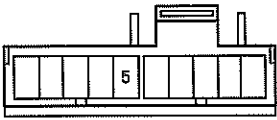

ⒾⒷ

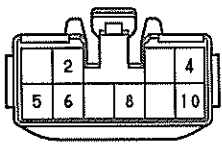

ⒾⒸ

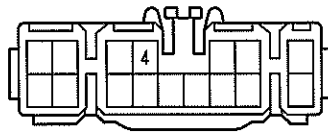

ⒾⒾ 黒色

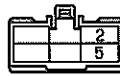

ⒾⒿ

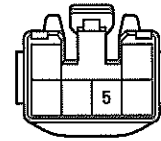

ⒾⒶ 黒色



2Ⓑ 黒色

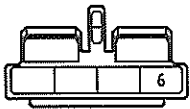

2Ⓓ 灰色



EA1 灰色

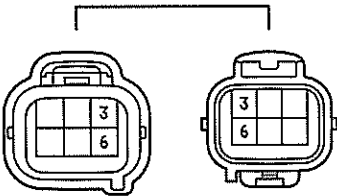

EA9 灰色

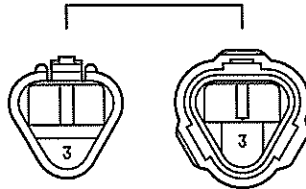

インテリアランプ(バン)

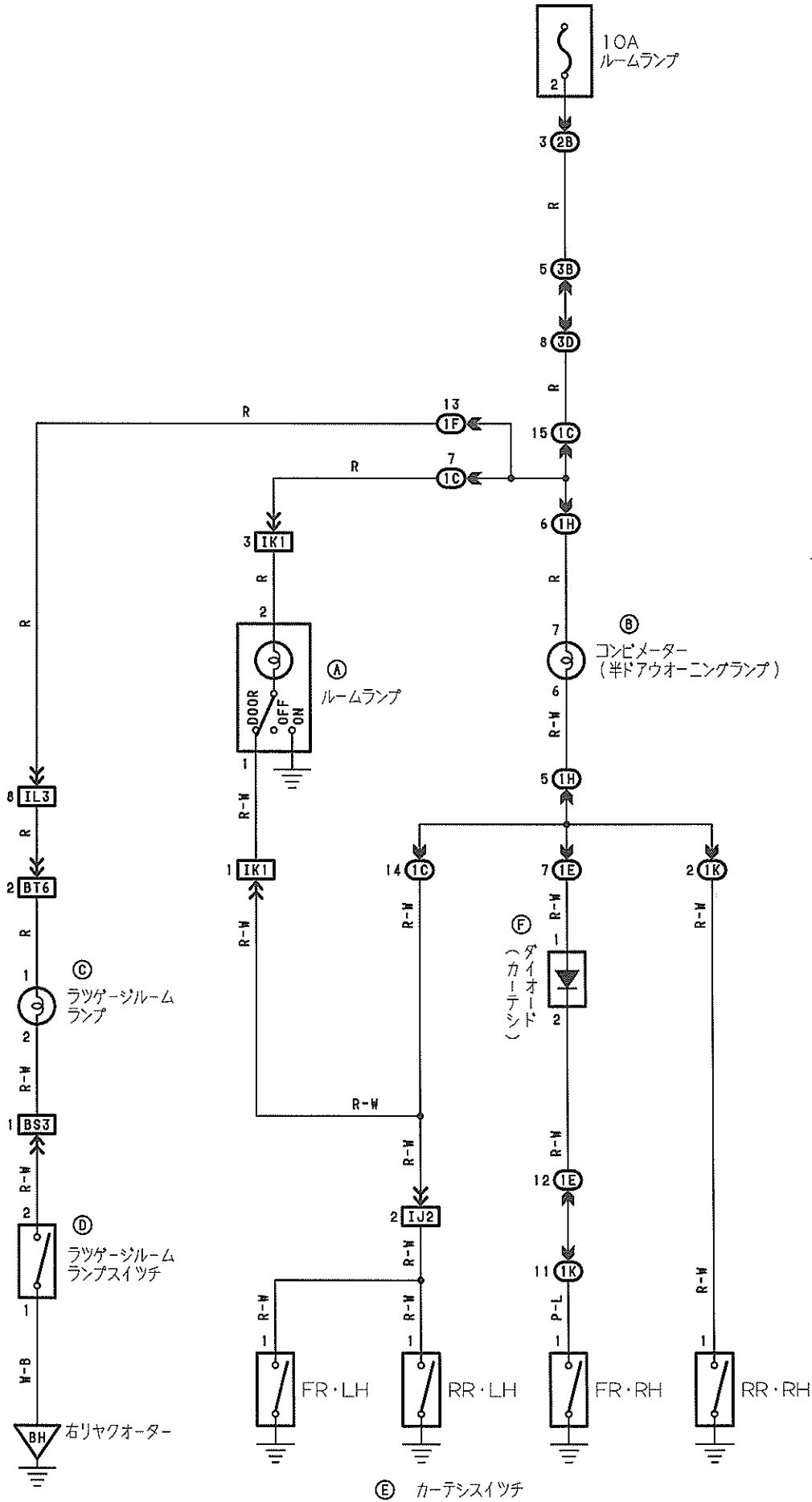

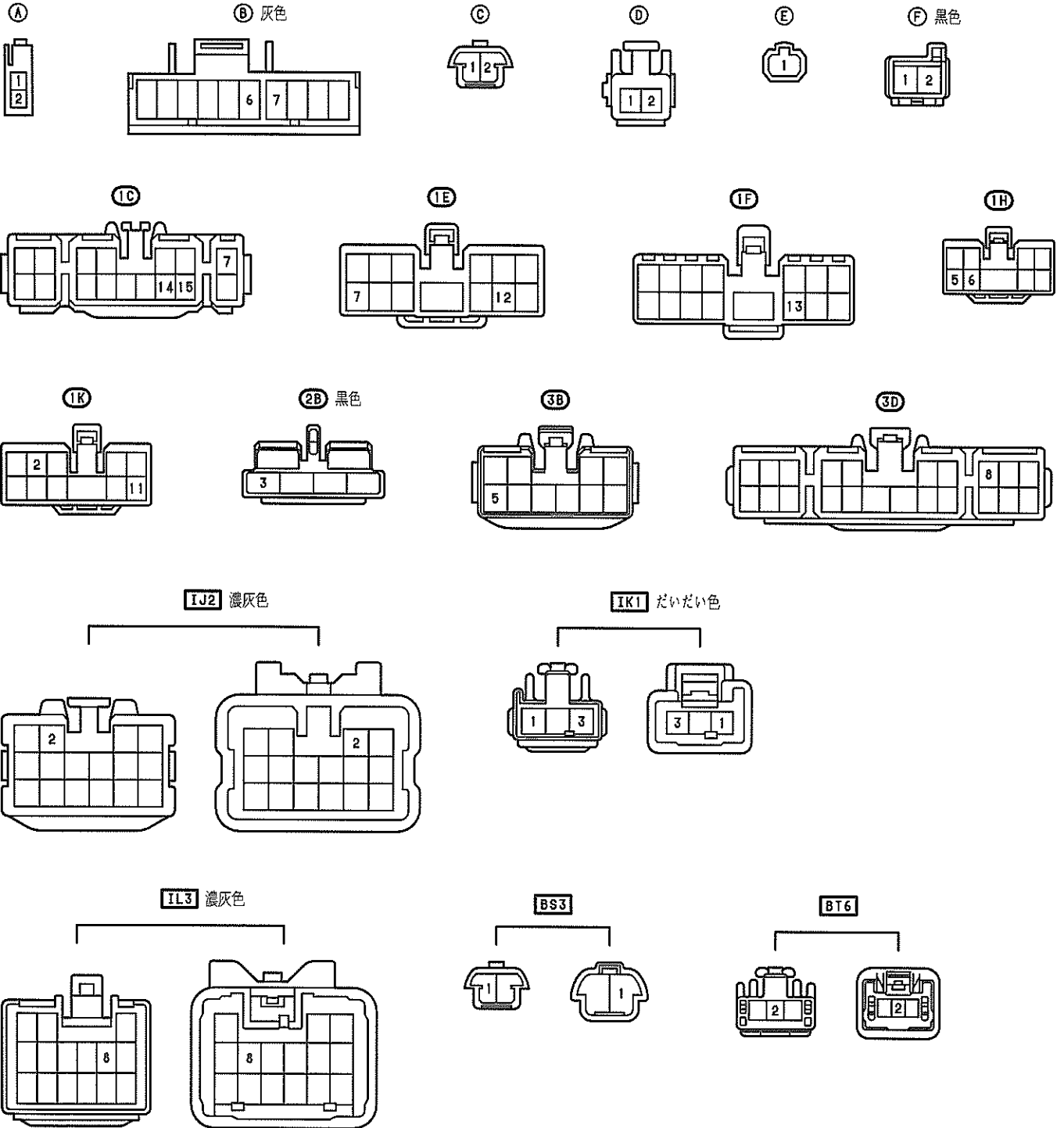

インテリアランプ (ワゴン)

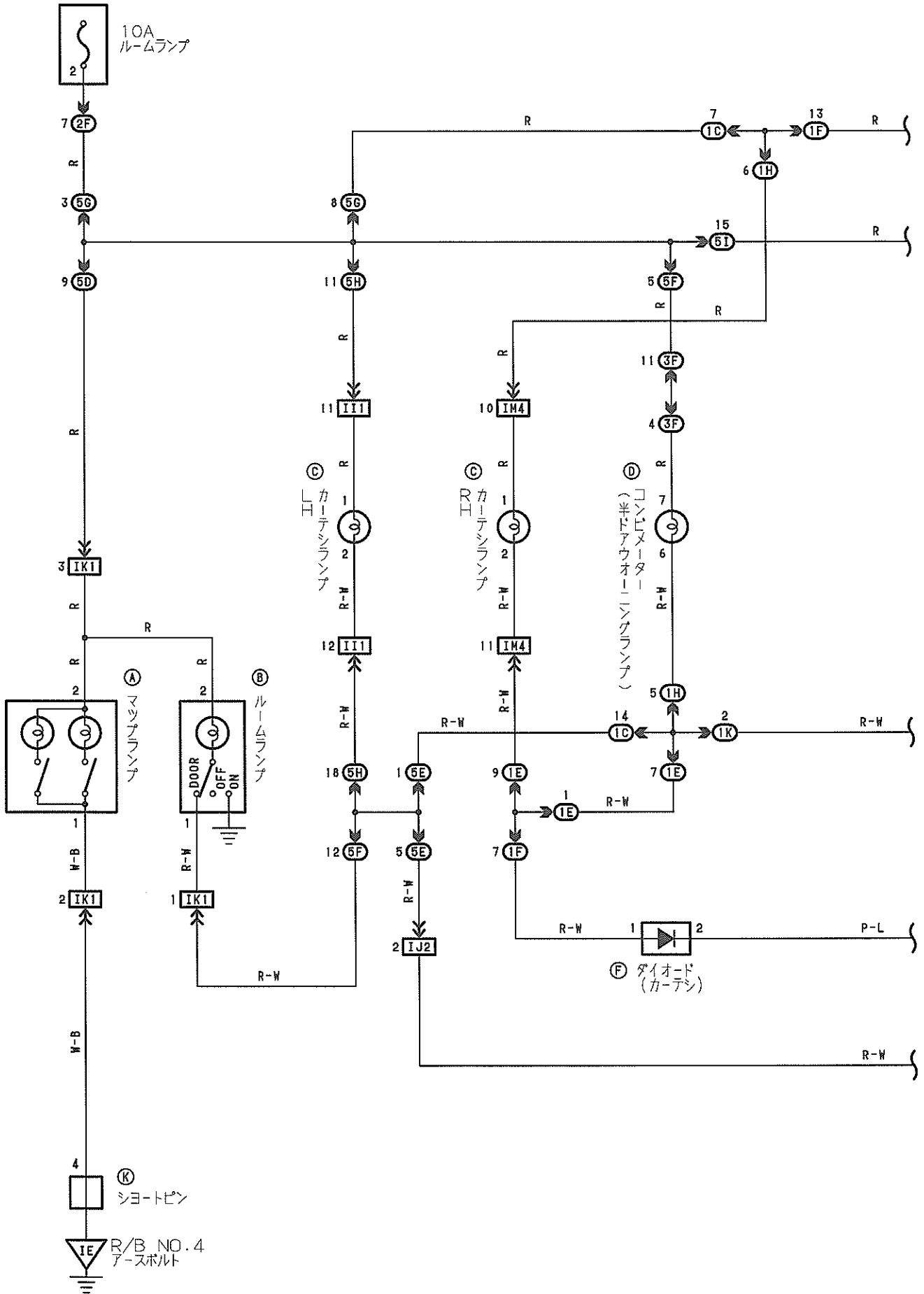

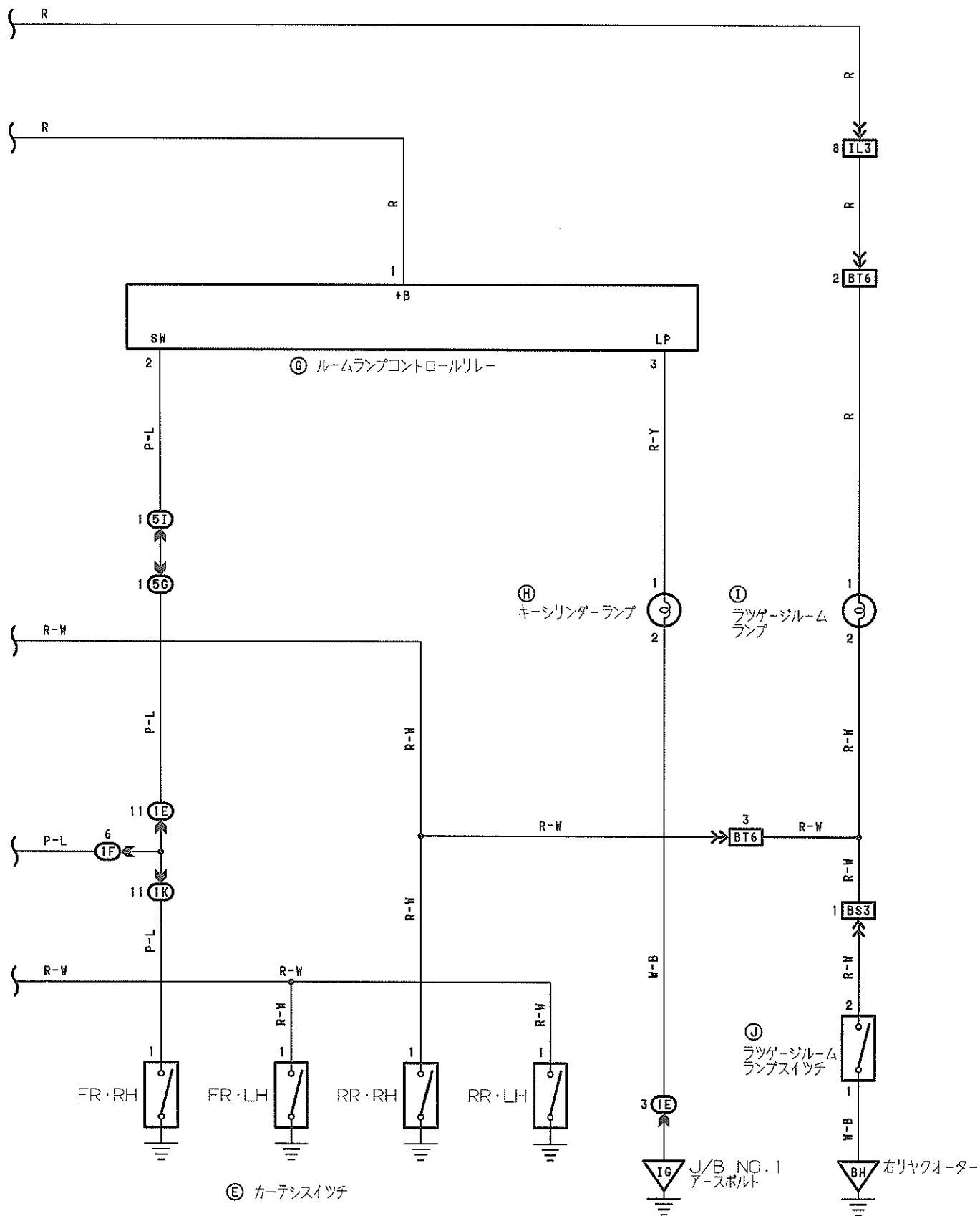

インテリアランプ (ワゴン)

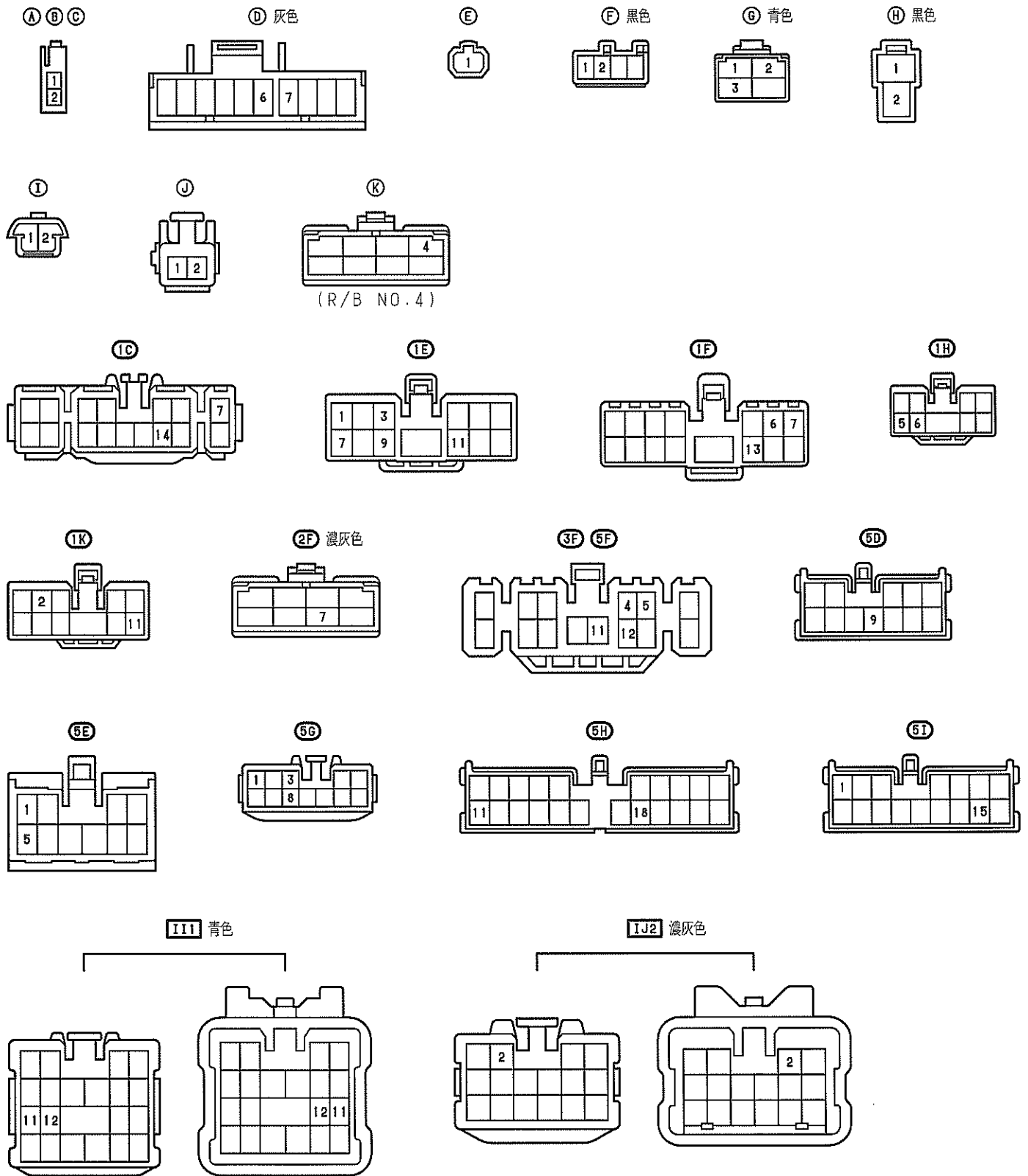

IK1 だいだい色

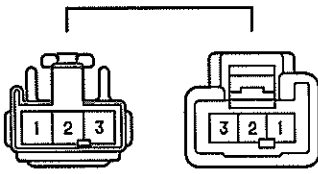

IL3 濃灰色

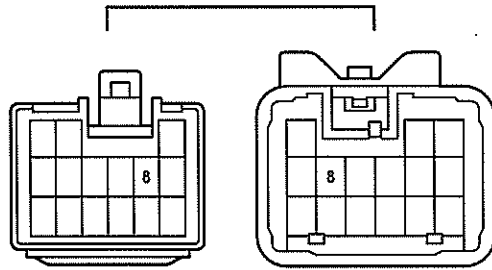

IM4 青色

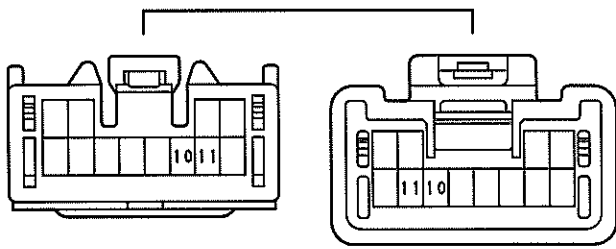

BS3

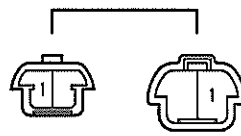

BT6

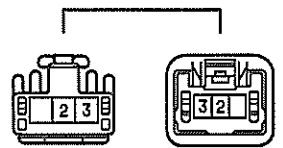

バックアツプランプ

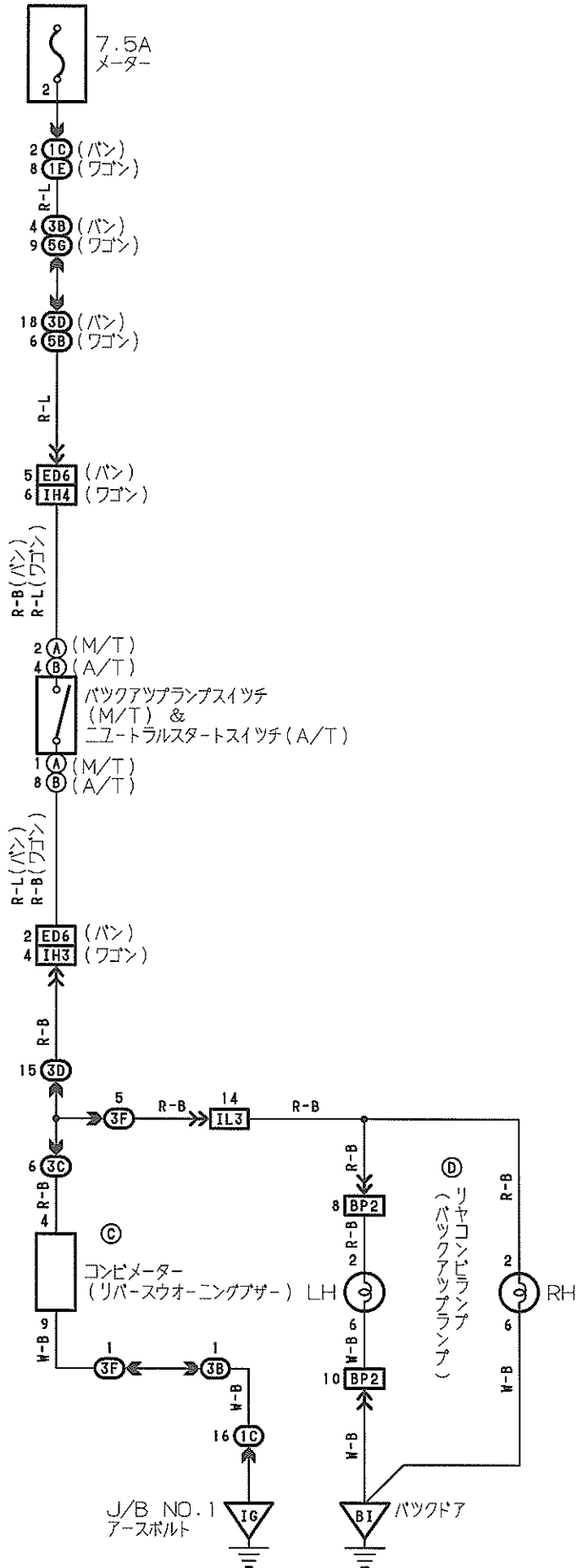

Ⓐ 灰色

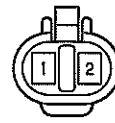

Ⓑ 灰色

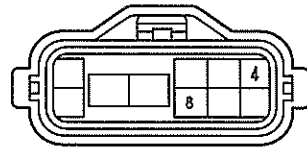

Ⓒ

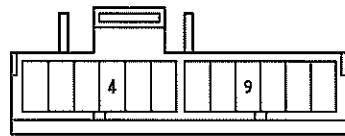

Ⓓ

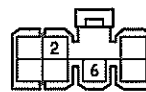

ⓐ

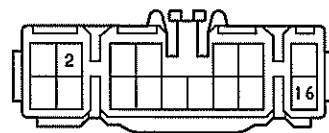

ⓑ

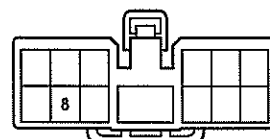

ⓓ

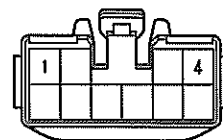

ⓔ

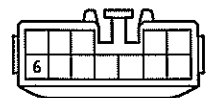

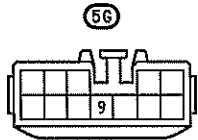
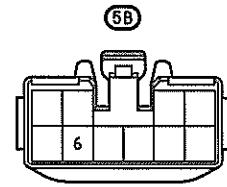
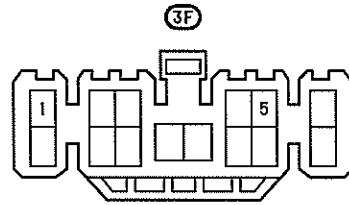
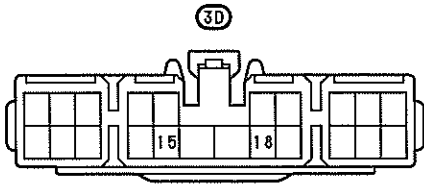

ED6 黒色

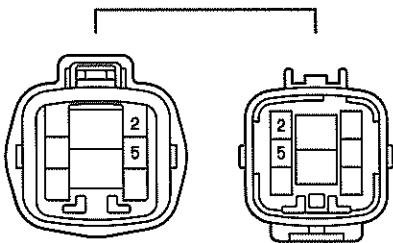

IH3 濃灰色

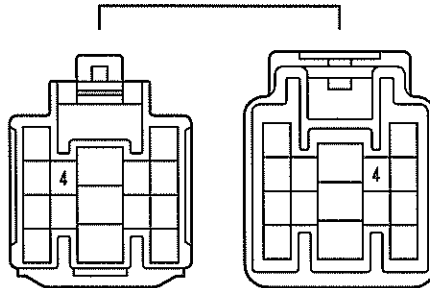

IH4 濃灰色

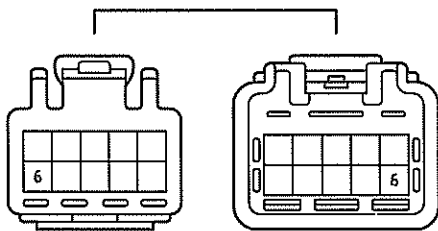

IL3 濃灰色

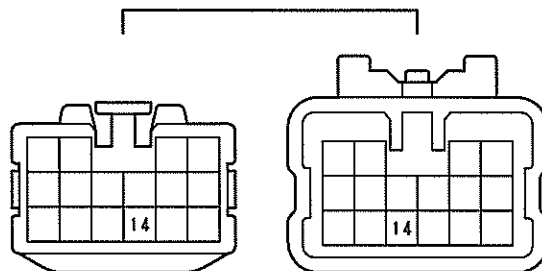

BP2

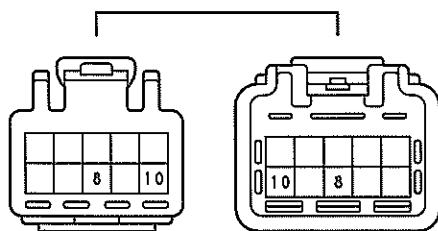

リヤライトウオーニング(ワゴン)

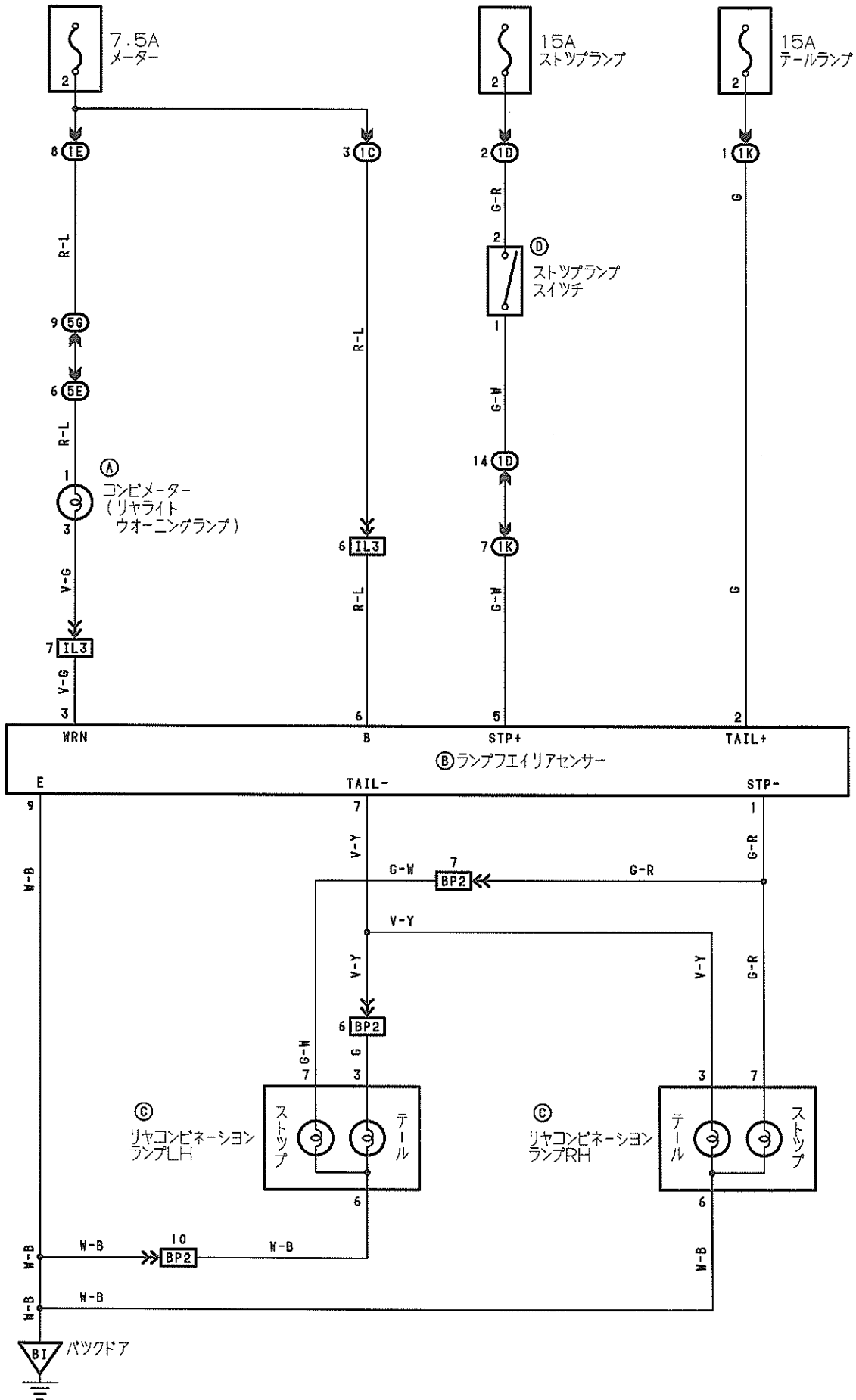

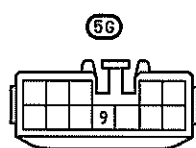
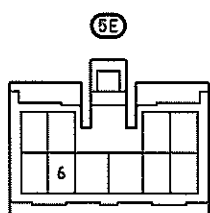
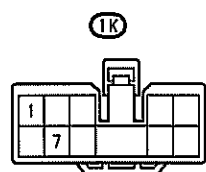
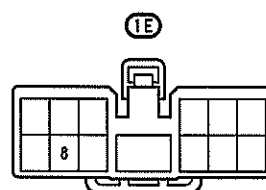
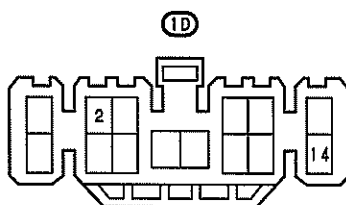
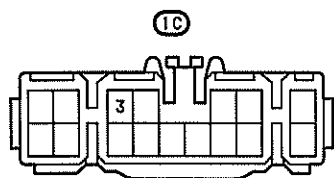
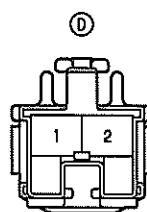
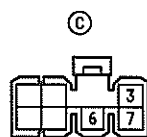
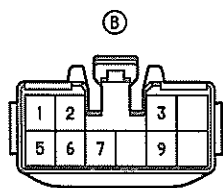
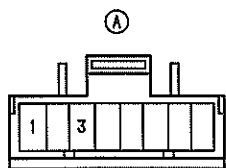

IL3 濃灰色

BP2

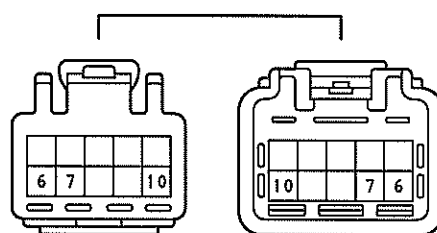
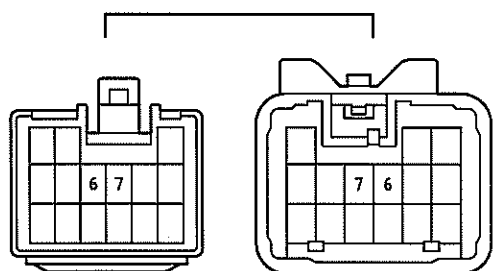

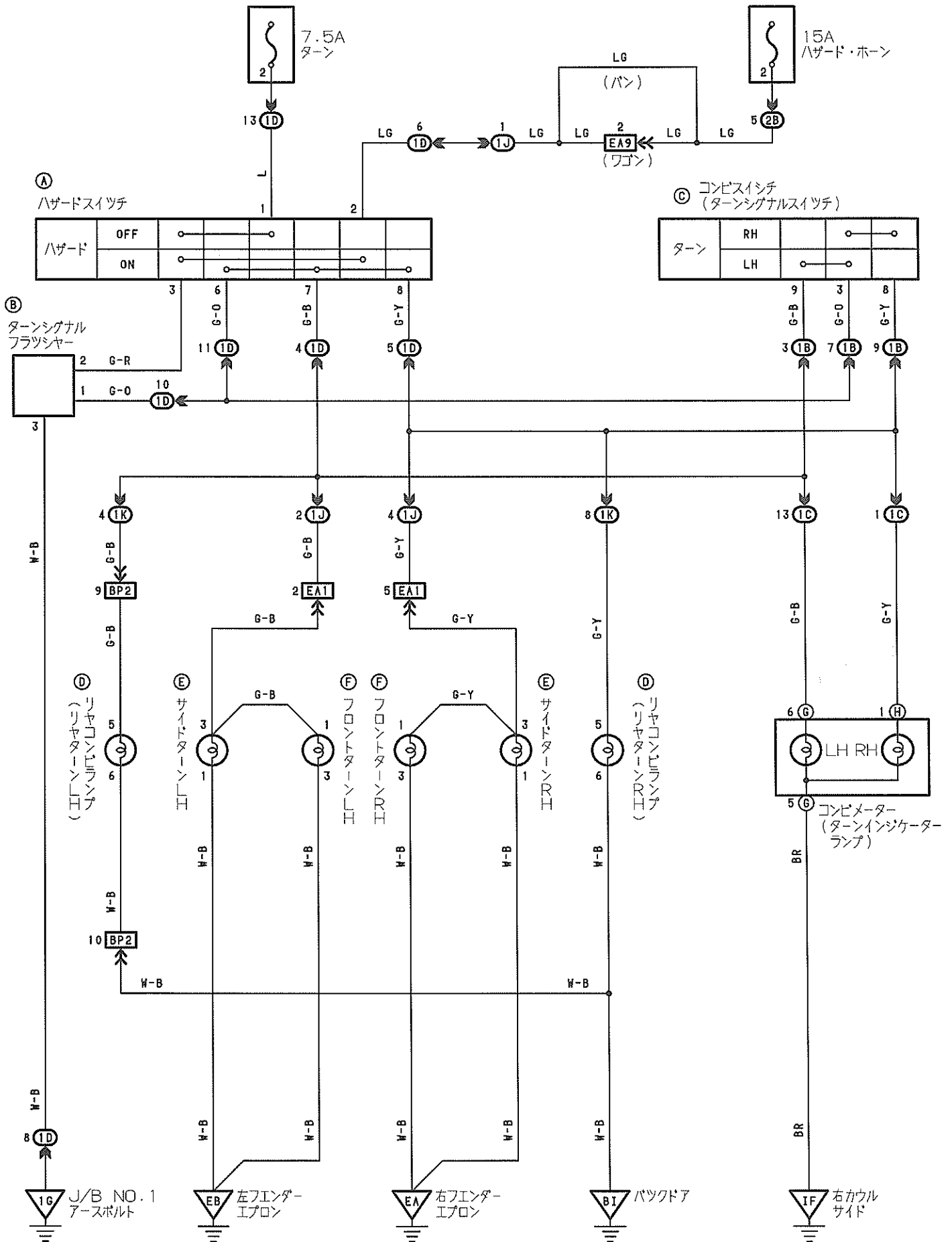

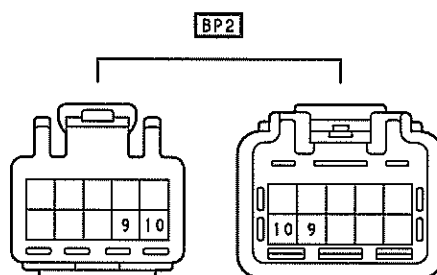
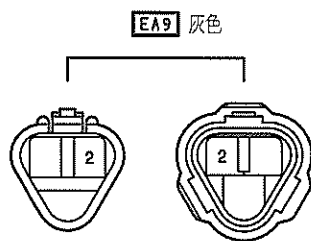
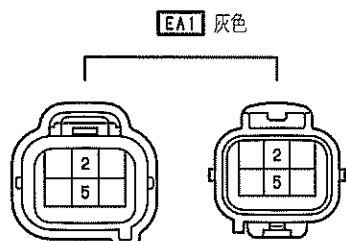
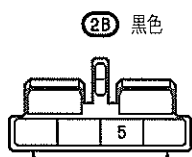
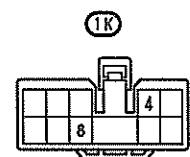
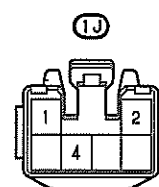
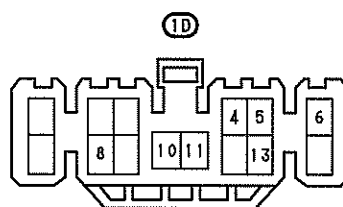
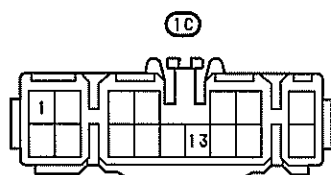
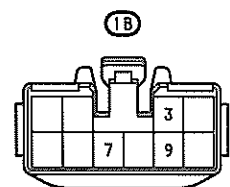
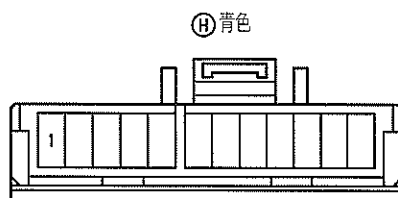
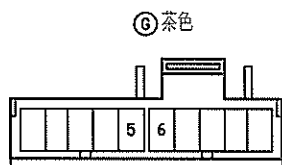
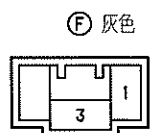
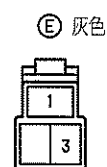
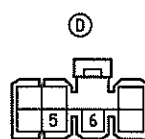
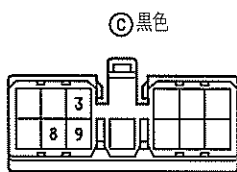
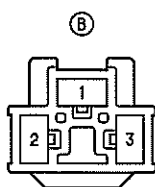
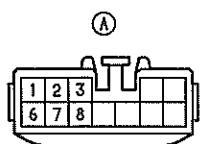

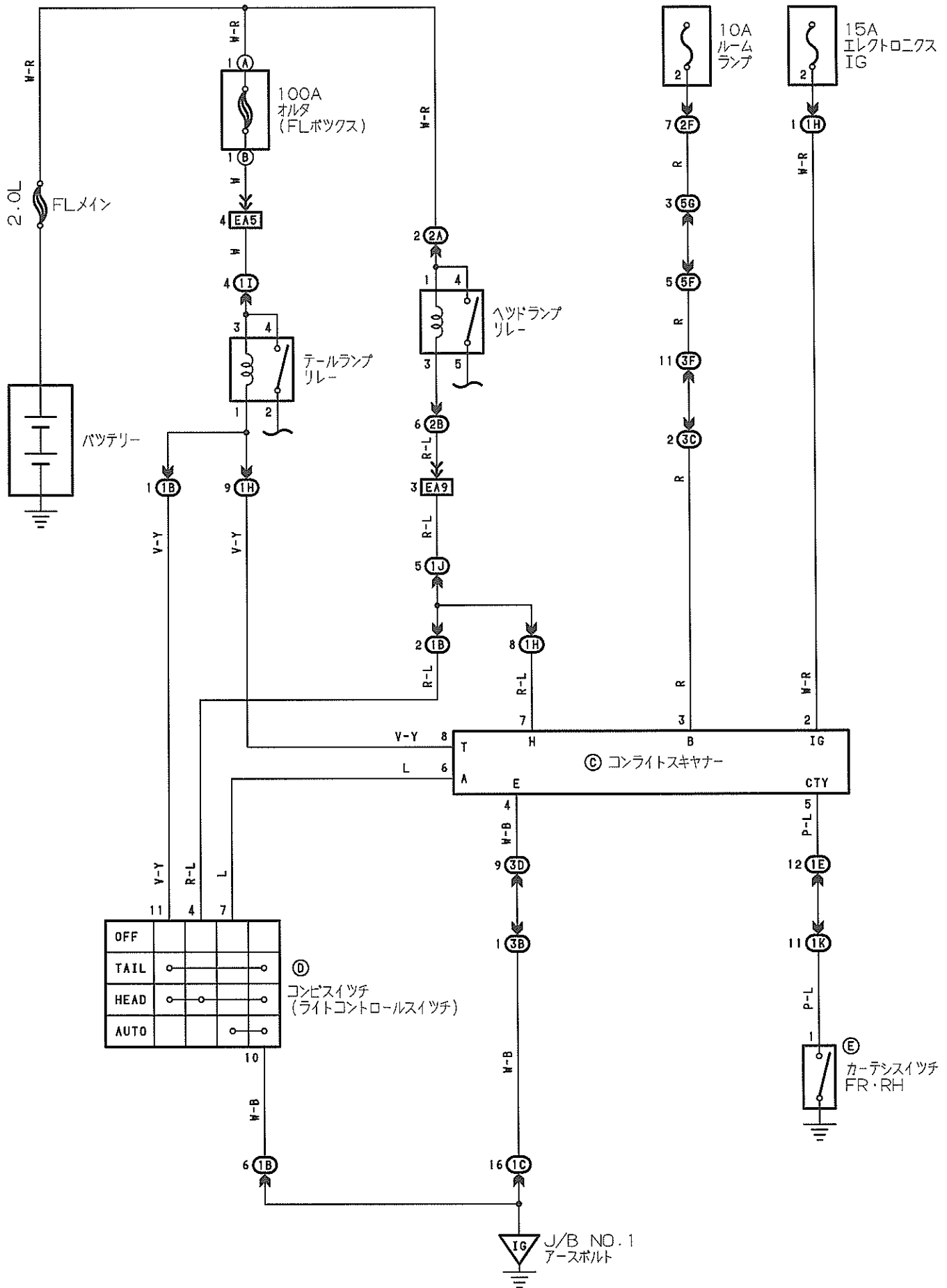

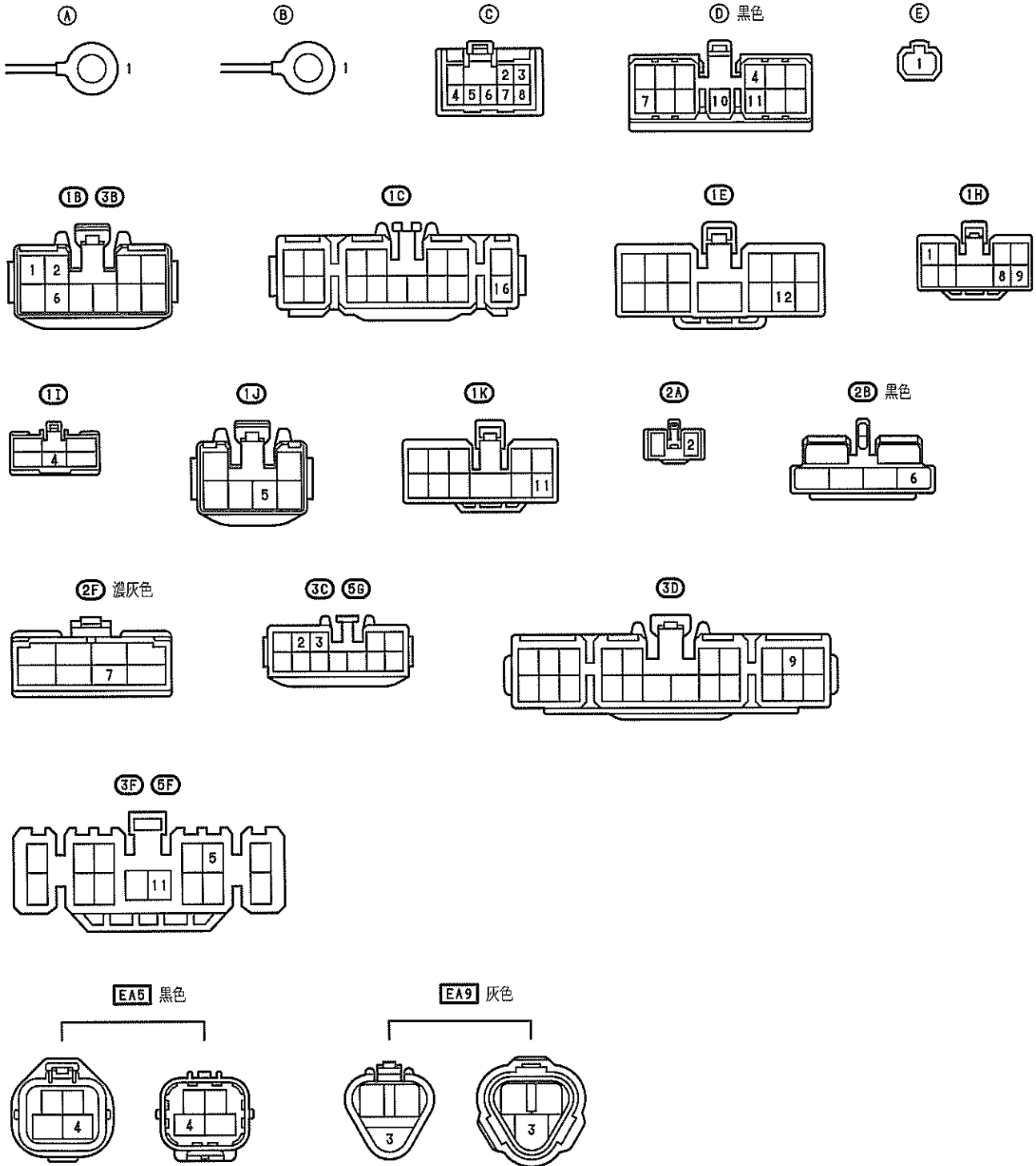

テールランプ

*1:バン
*2:ワゴン

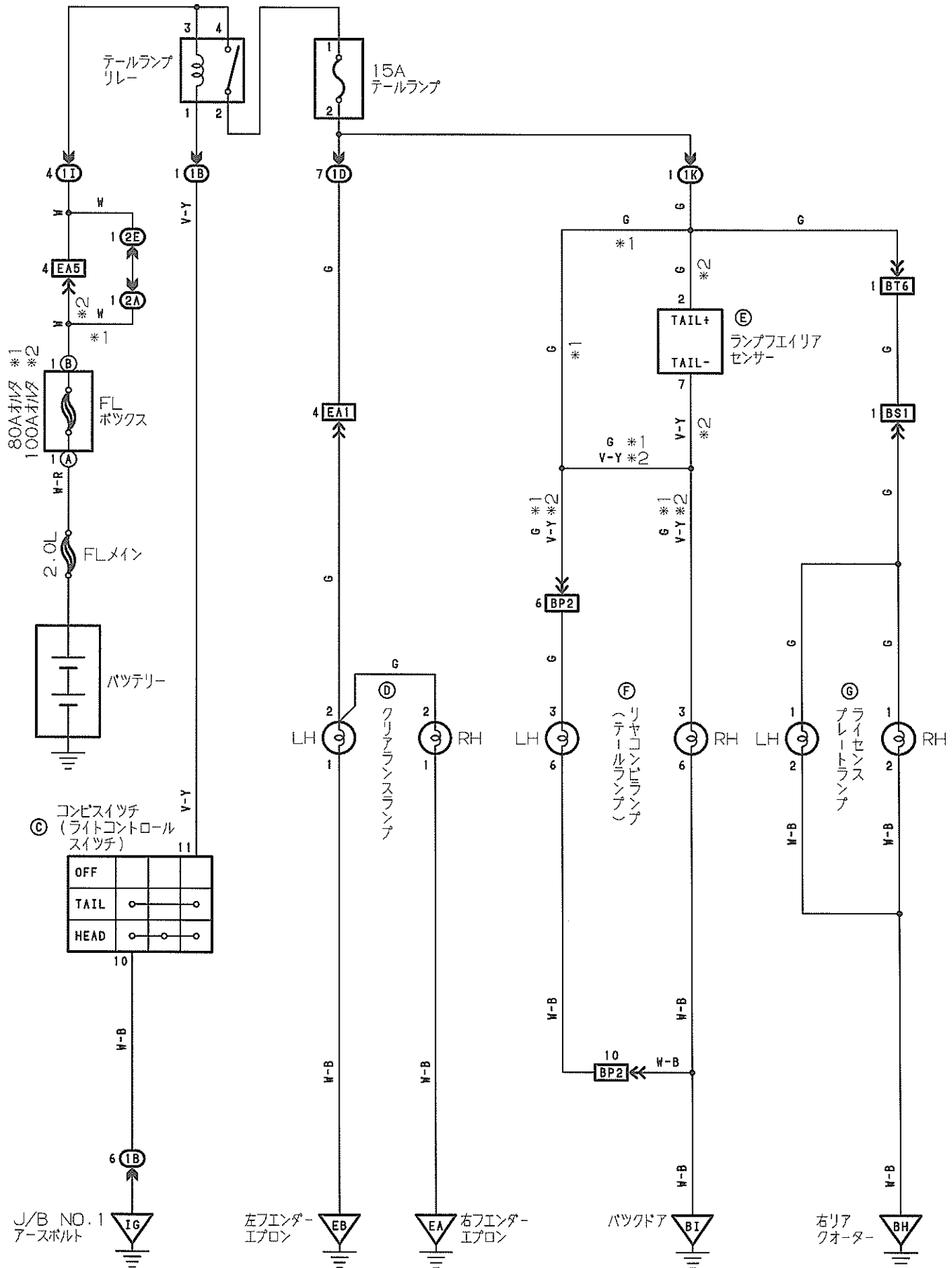

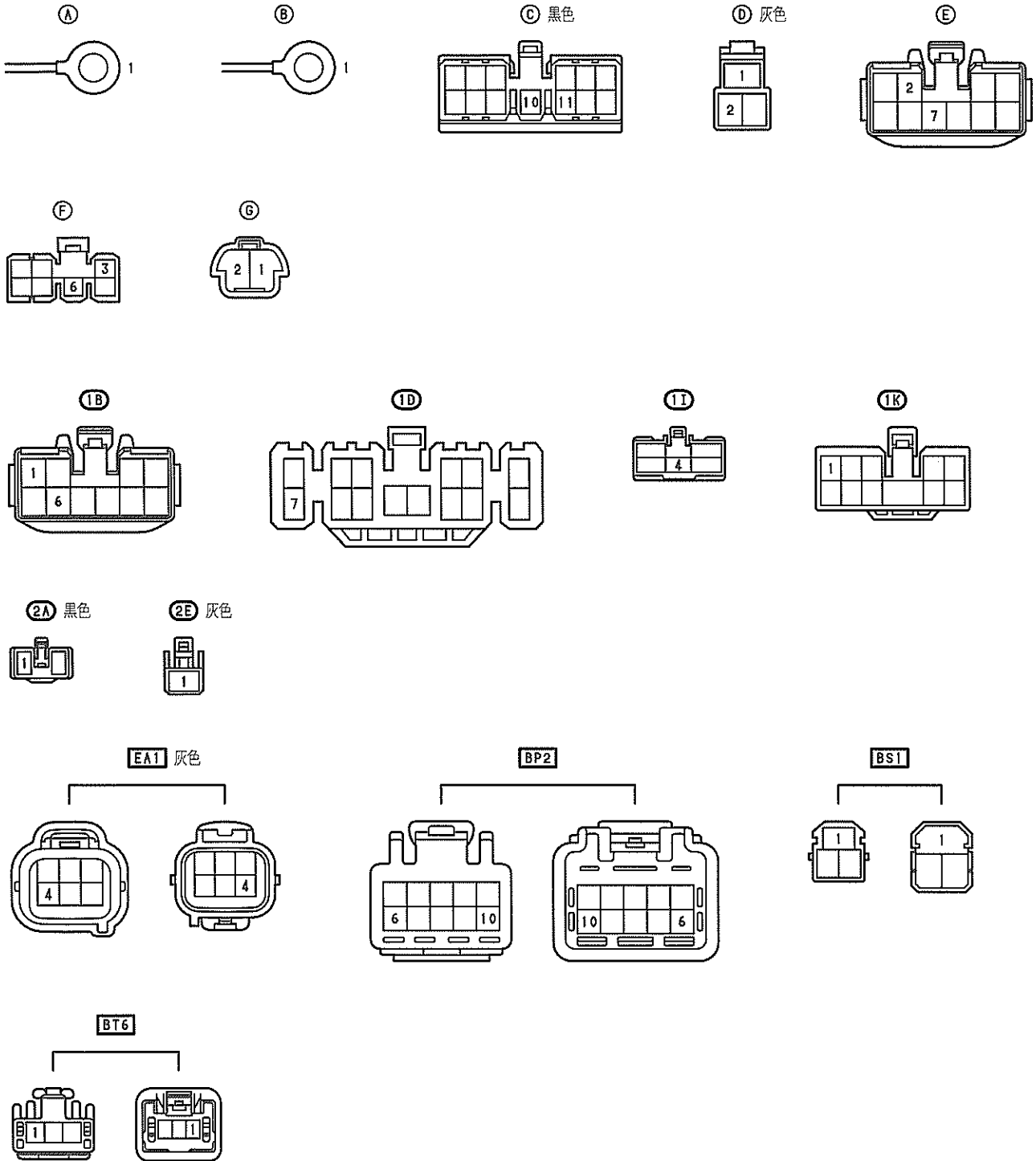

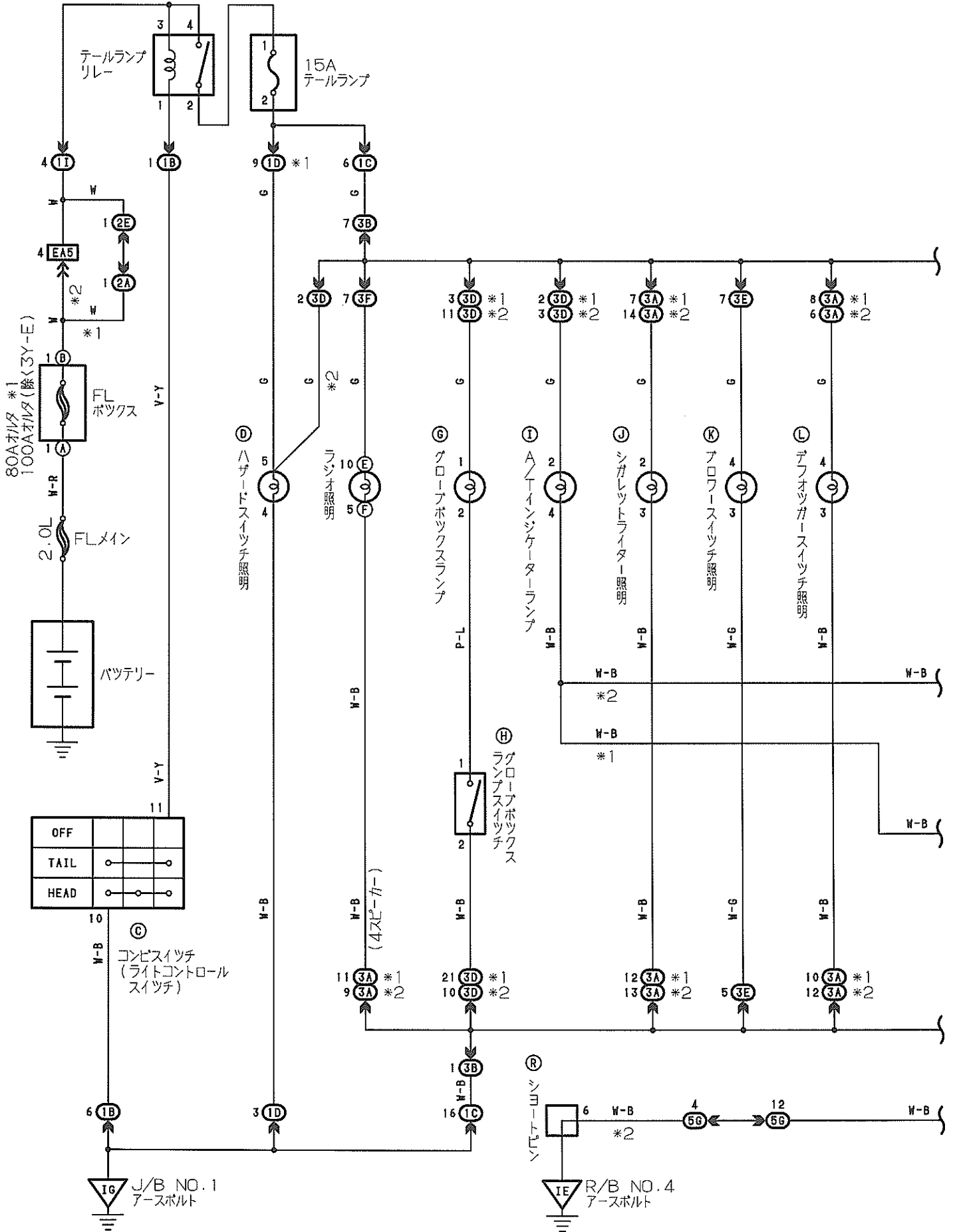

*1:パン
*2:ワゴン

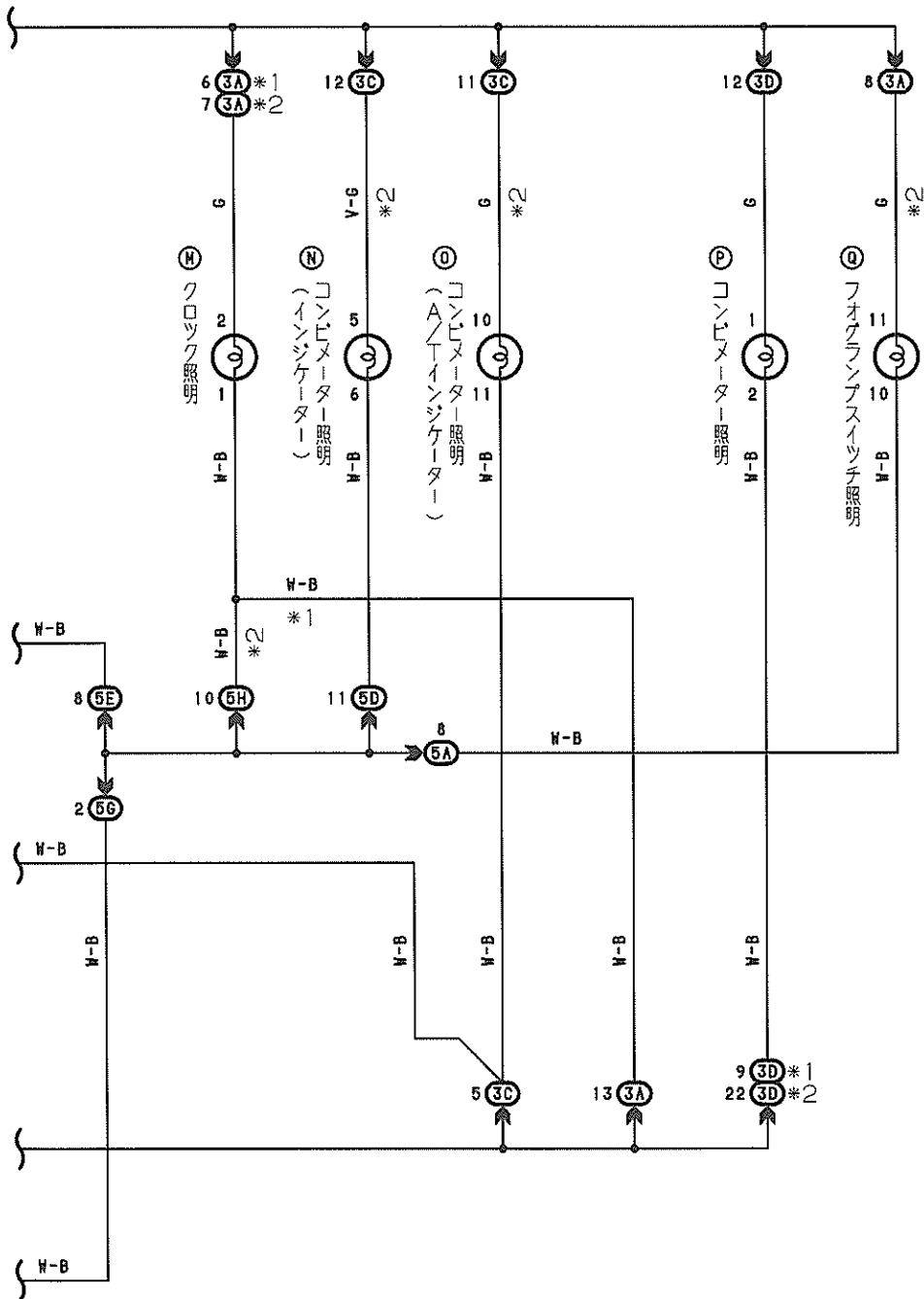

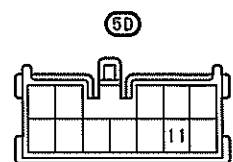
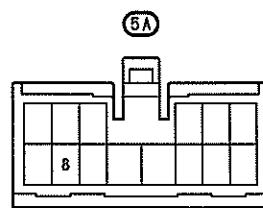
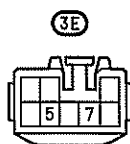
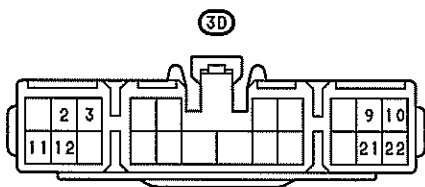
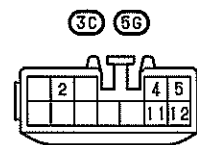
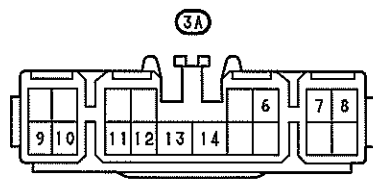
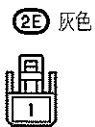
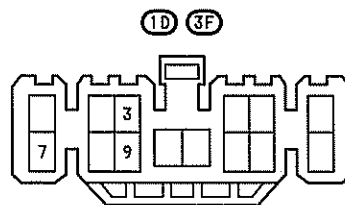
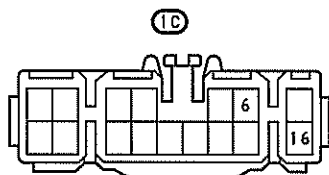
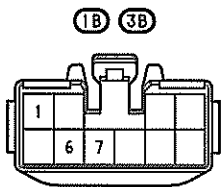
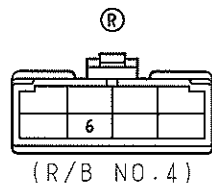
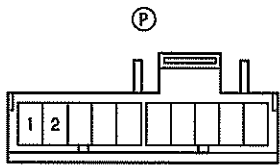
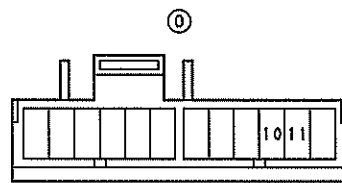
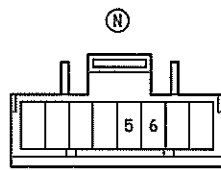
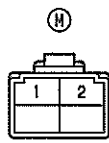
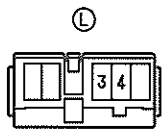
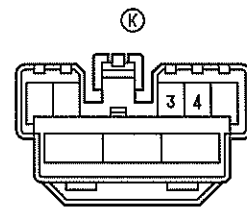
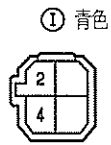
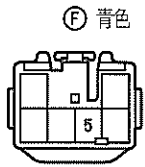
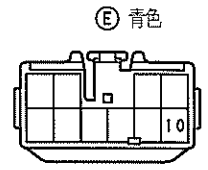
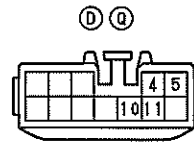
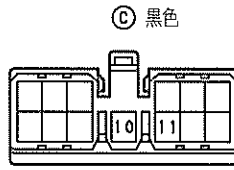
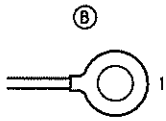
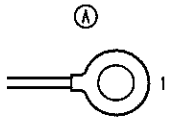

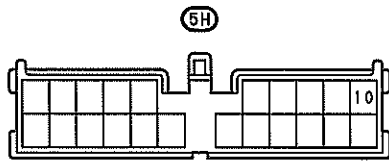
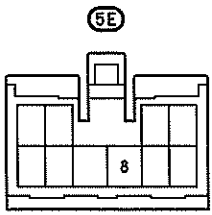

EA5 黒色

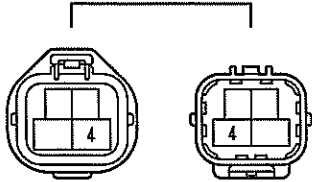

ストップランプ

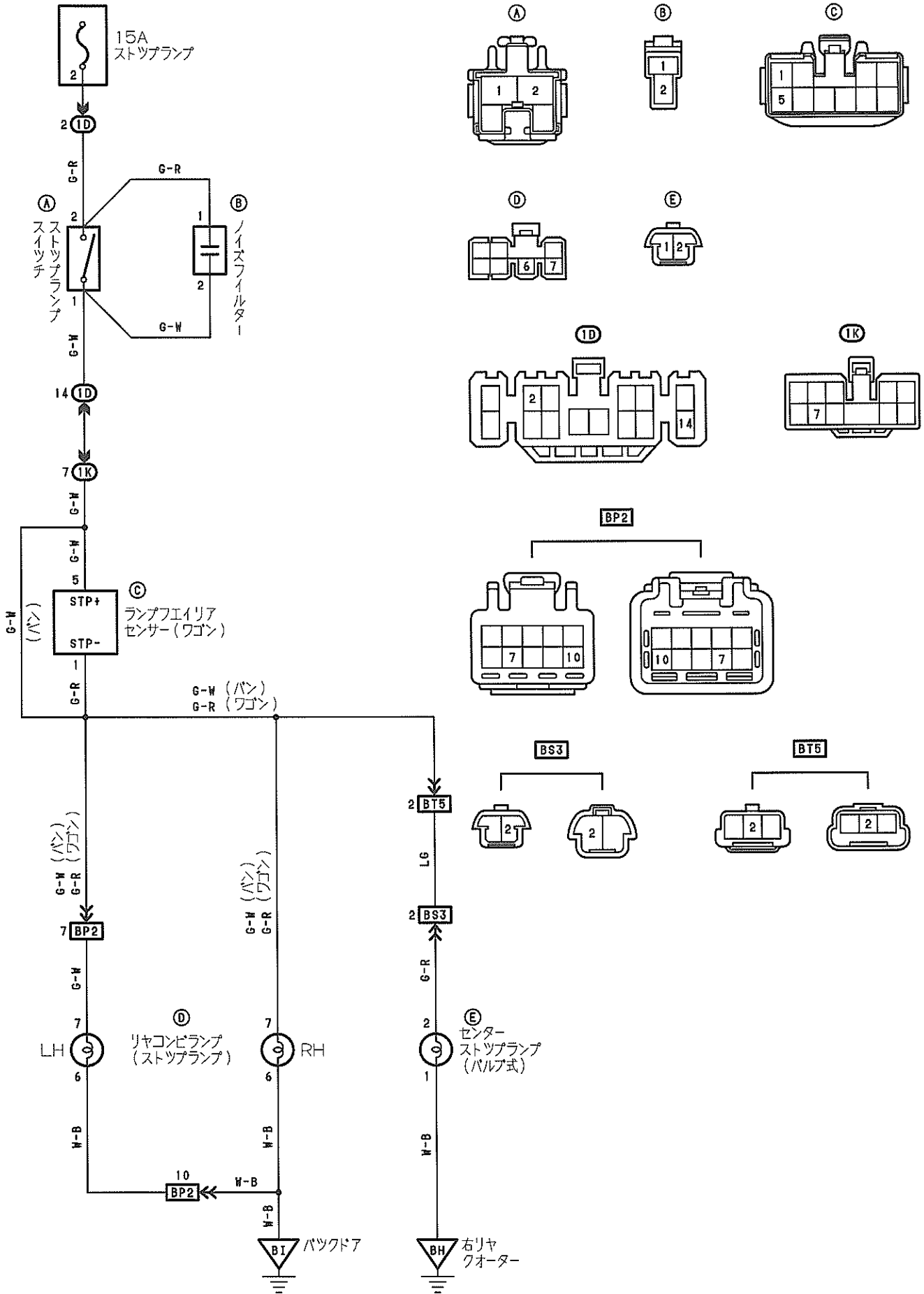

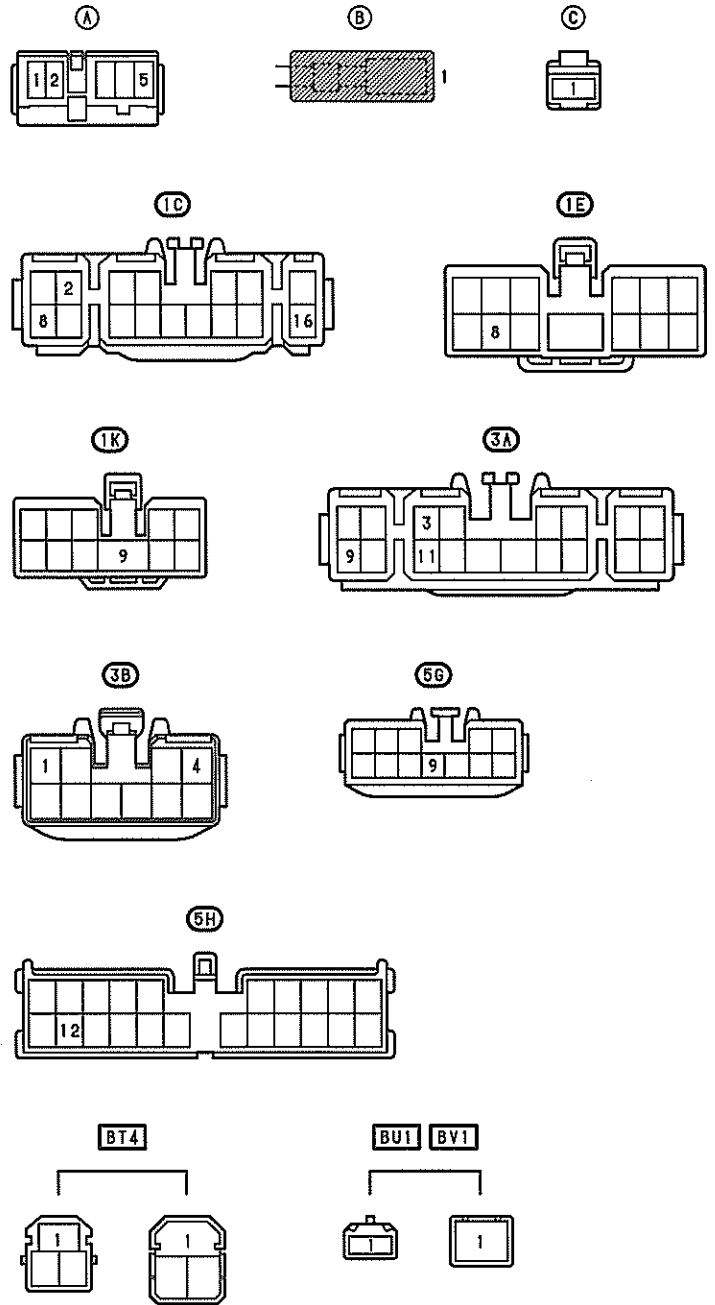
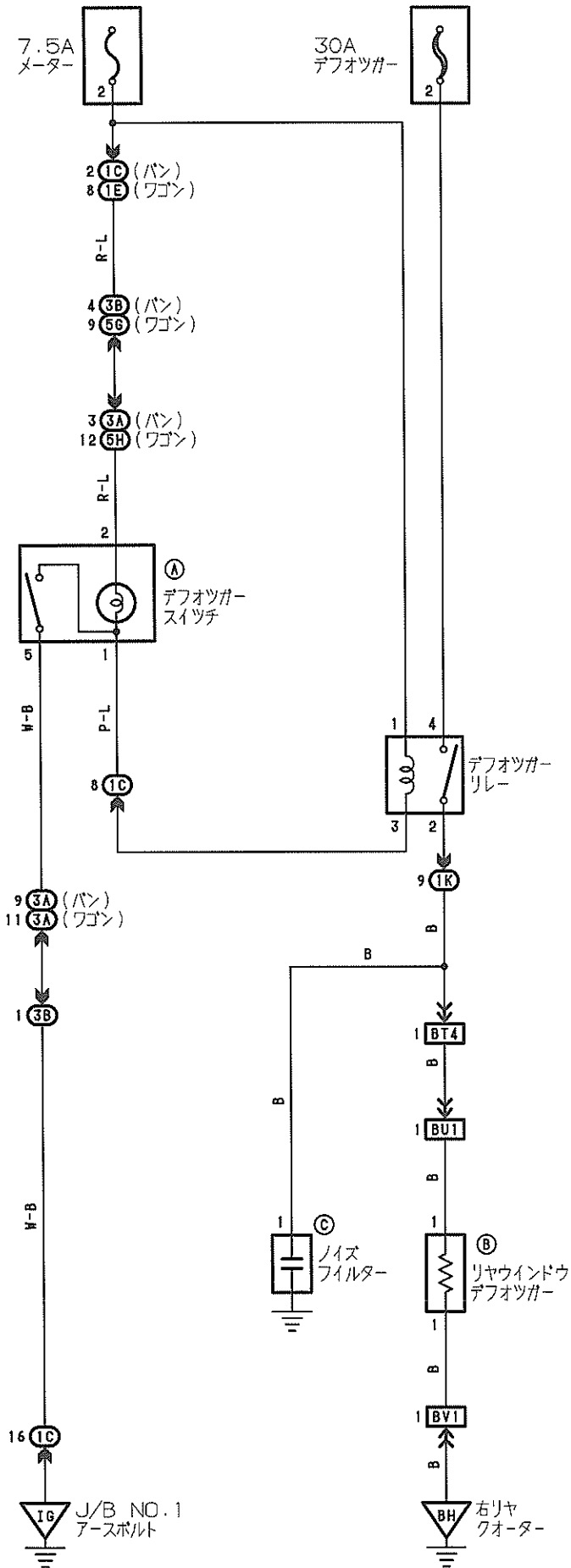

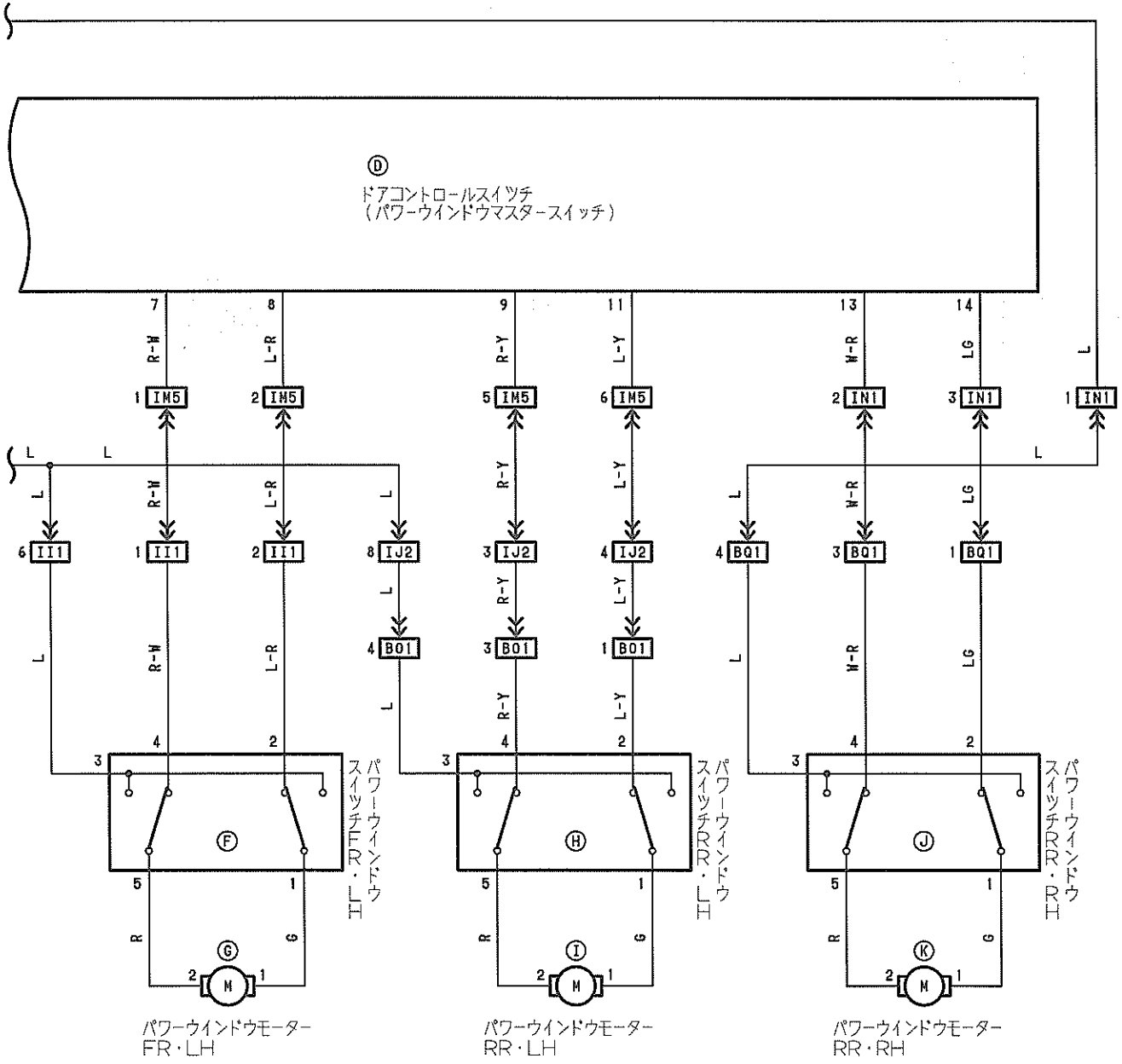
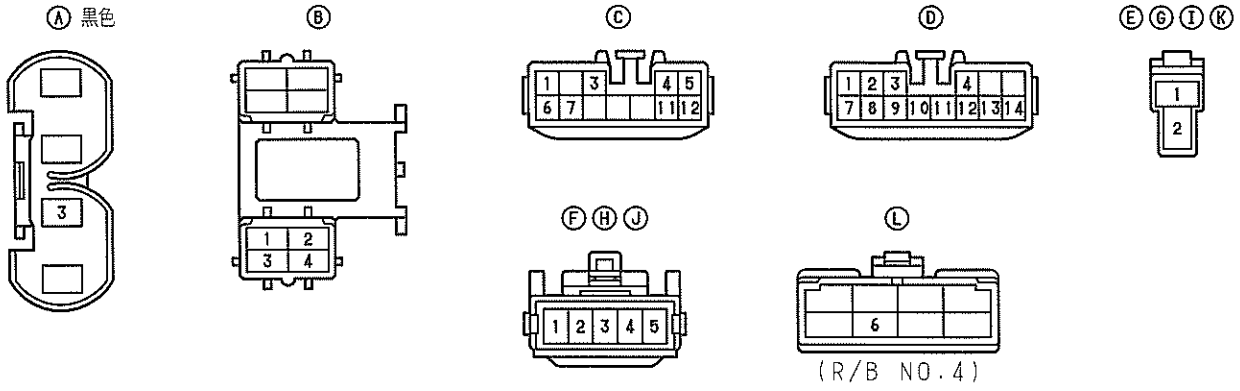

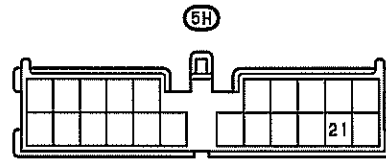
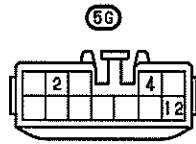
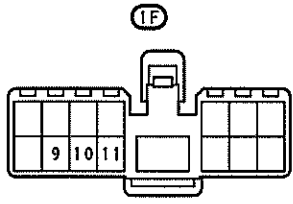

111 青色

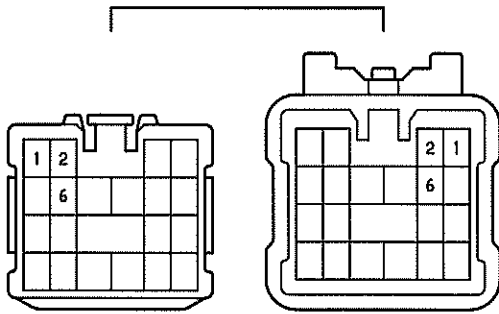

1J2 濃灰色

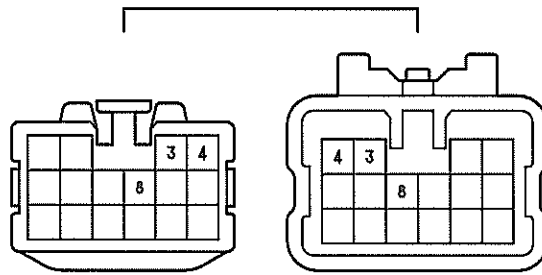

1N5 青色

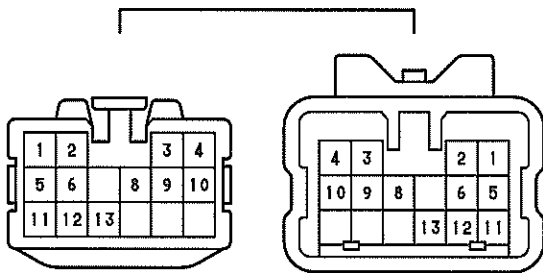

1N1

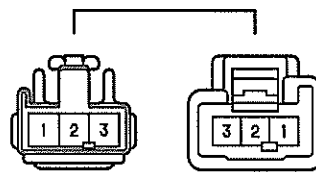

B01 B01 青色

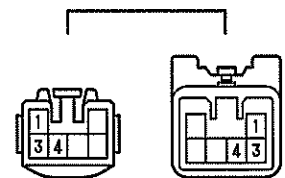

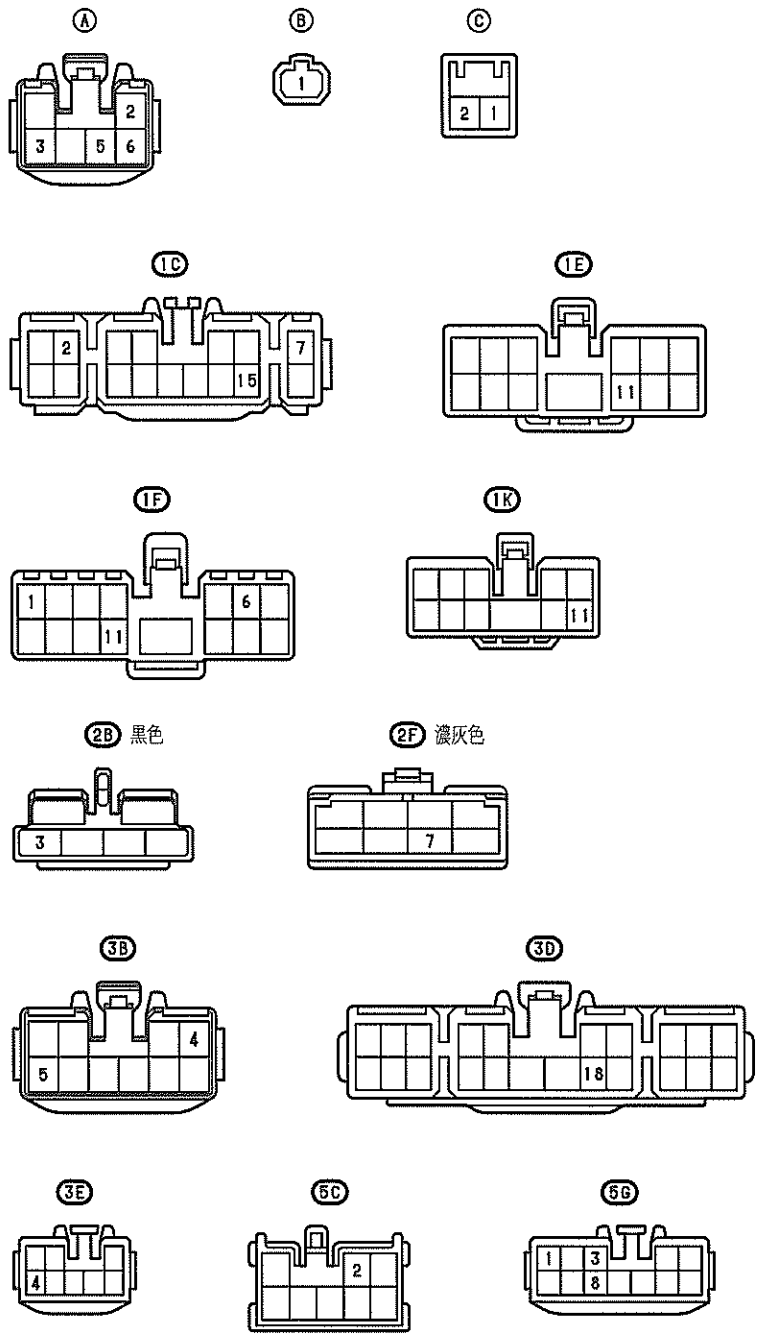
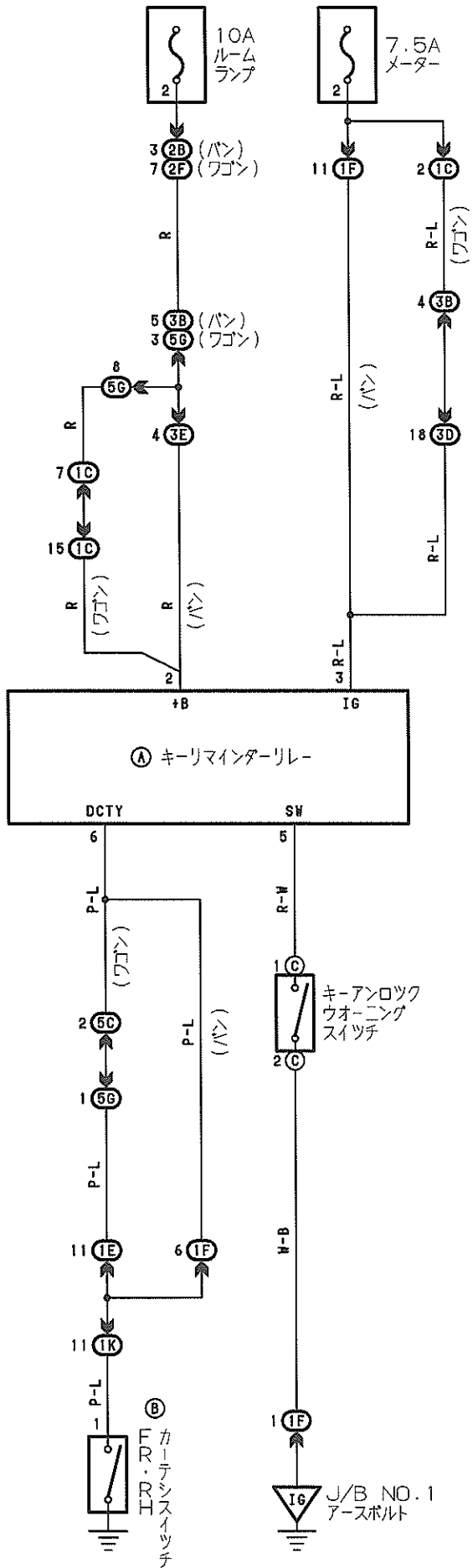

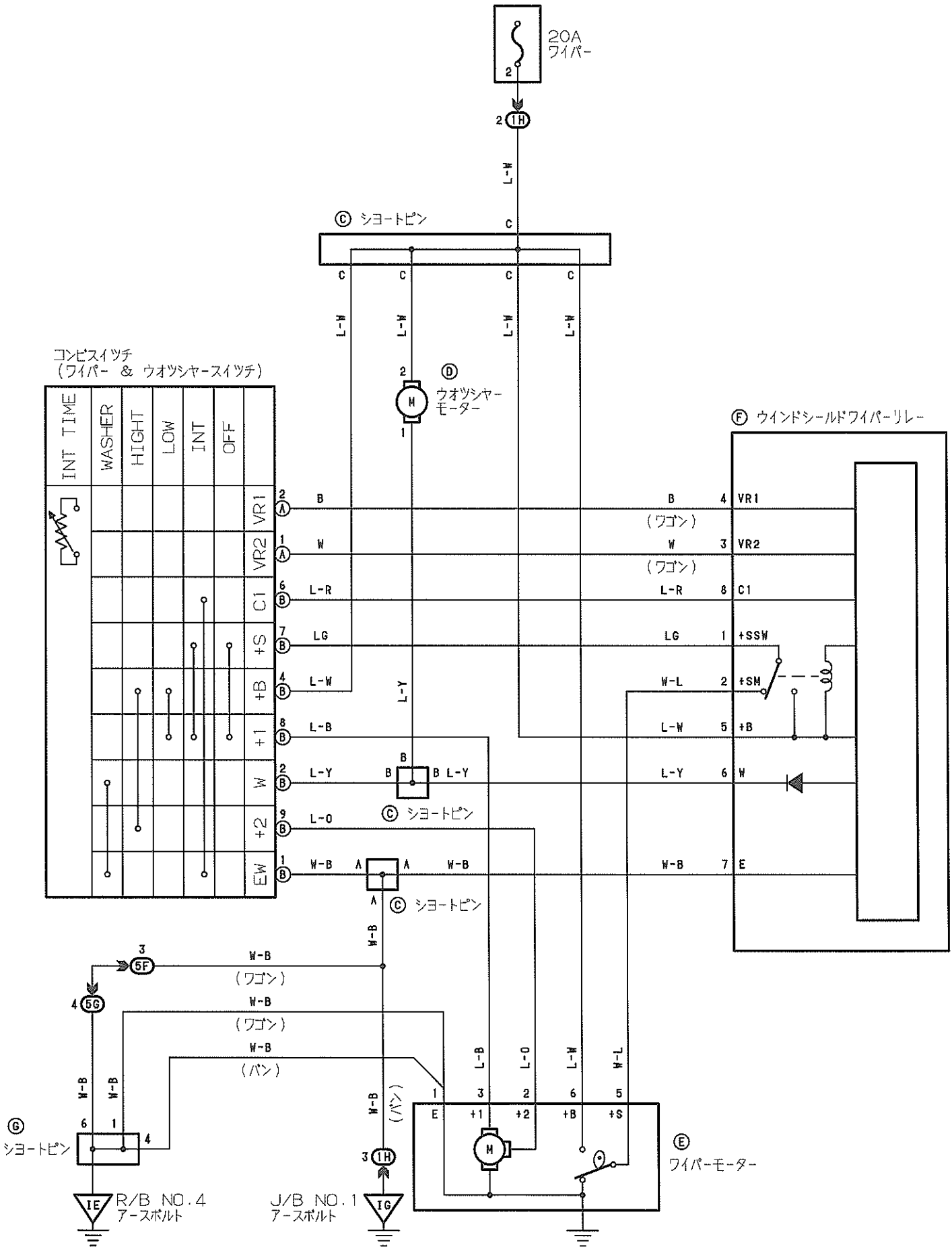

Ⓐ 黒色

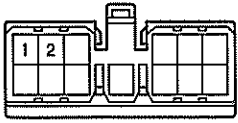

Ⓑ 黒色

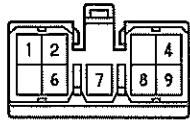

Ⓒ

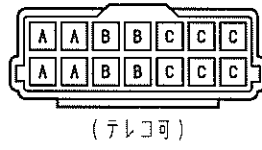

Ⓓ 黒色

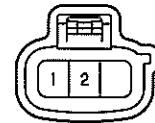

Ⓔ 黒色

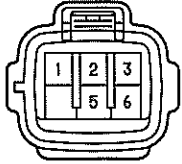

Ⓕ

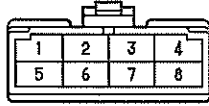

Ⓖ

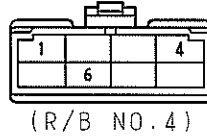

⓫

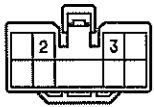

⓯

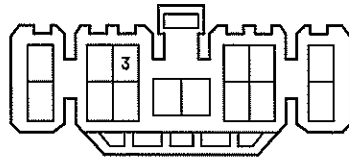

⓮

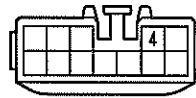

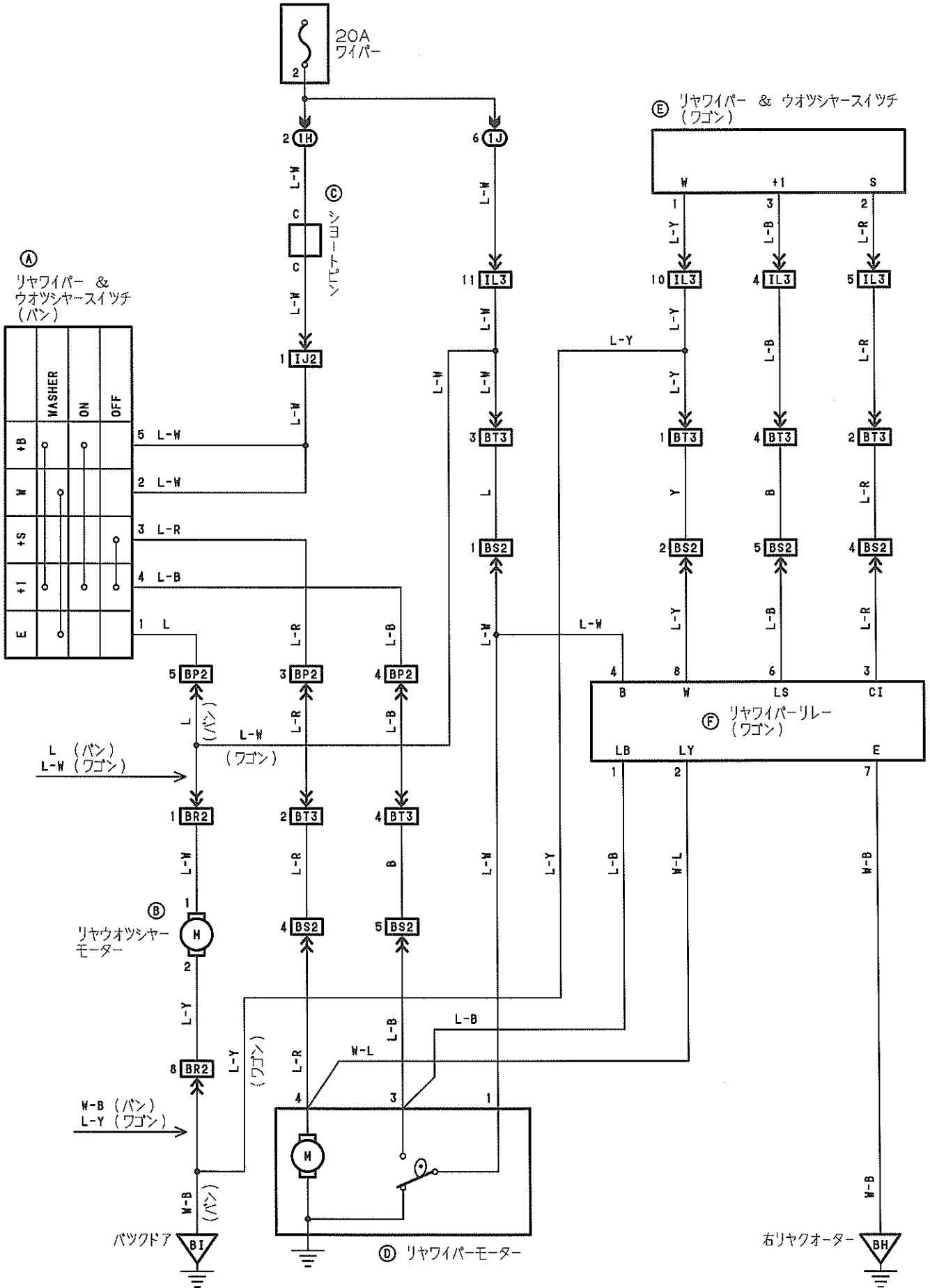

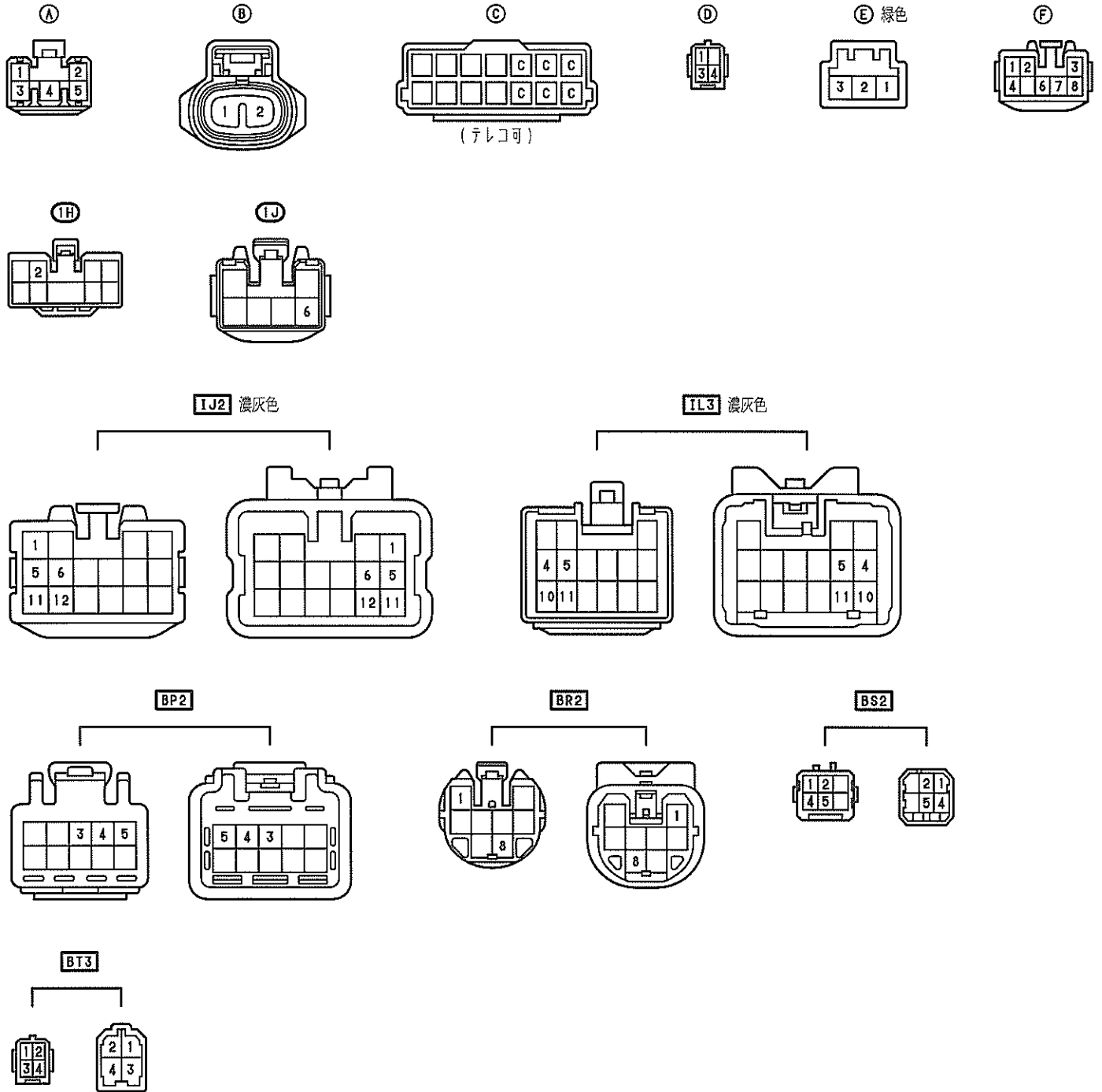

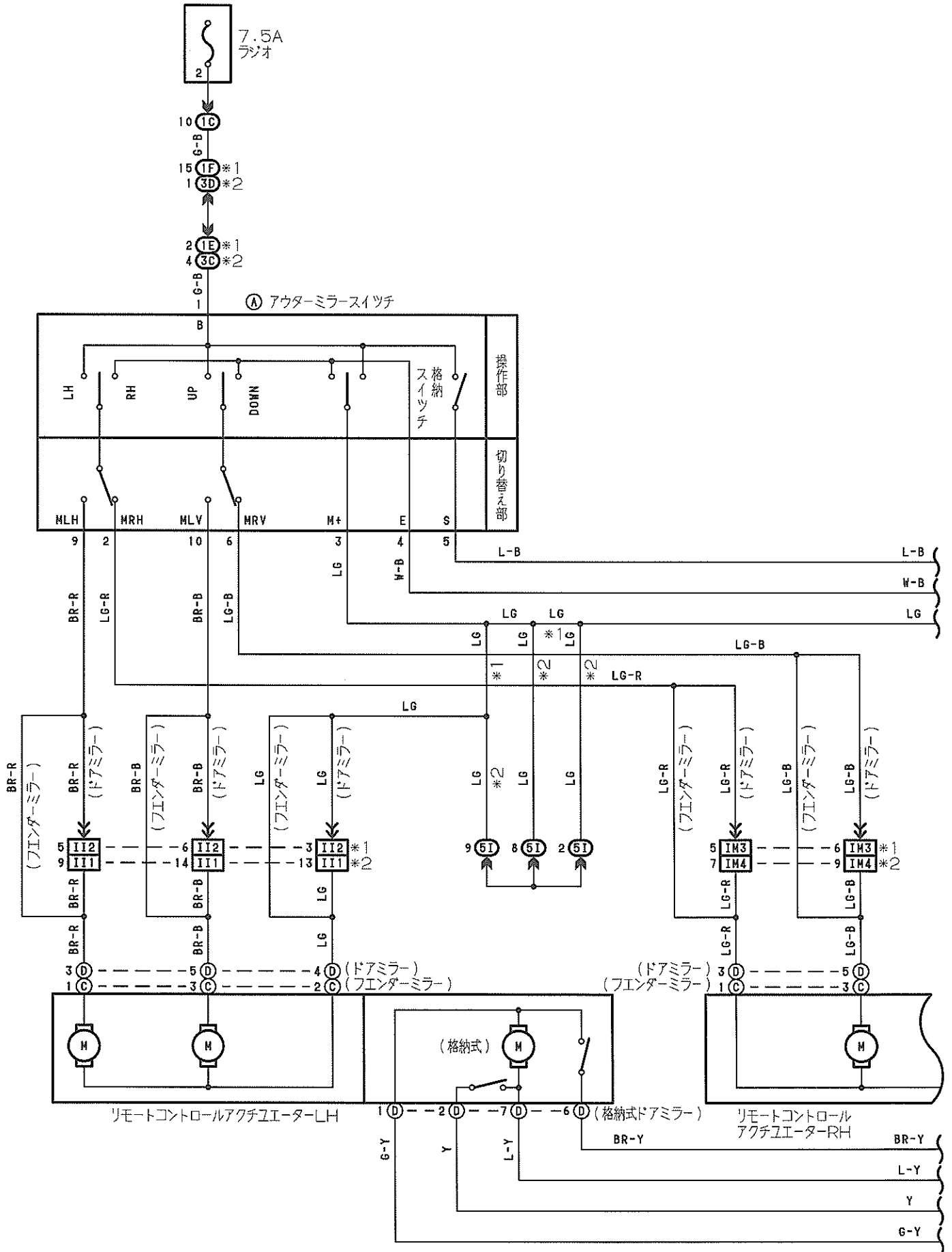

*1:パン
*2:ワゴン

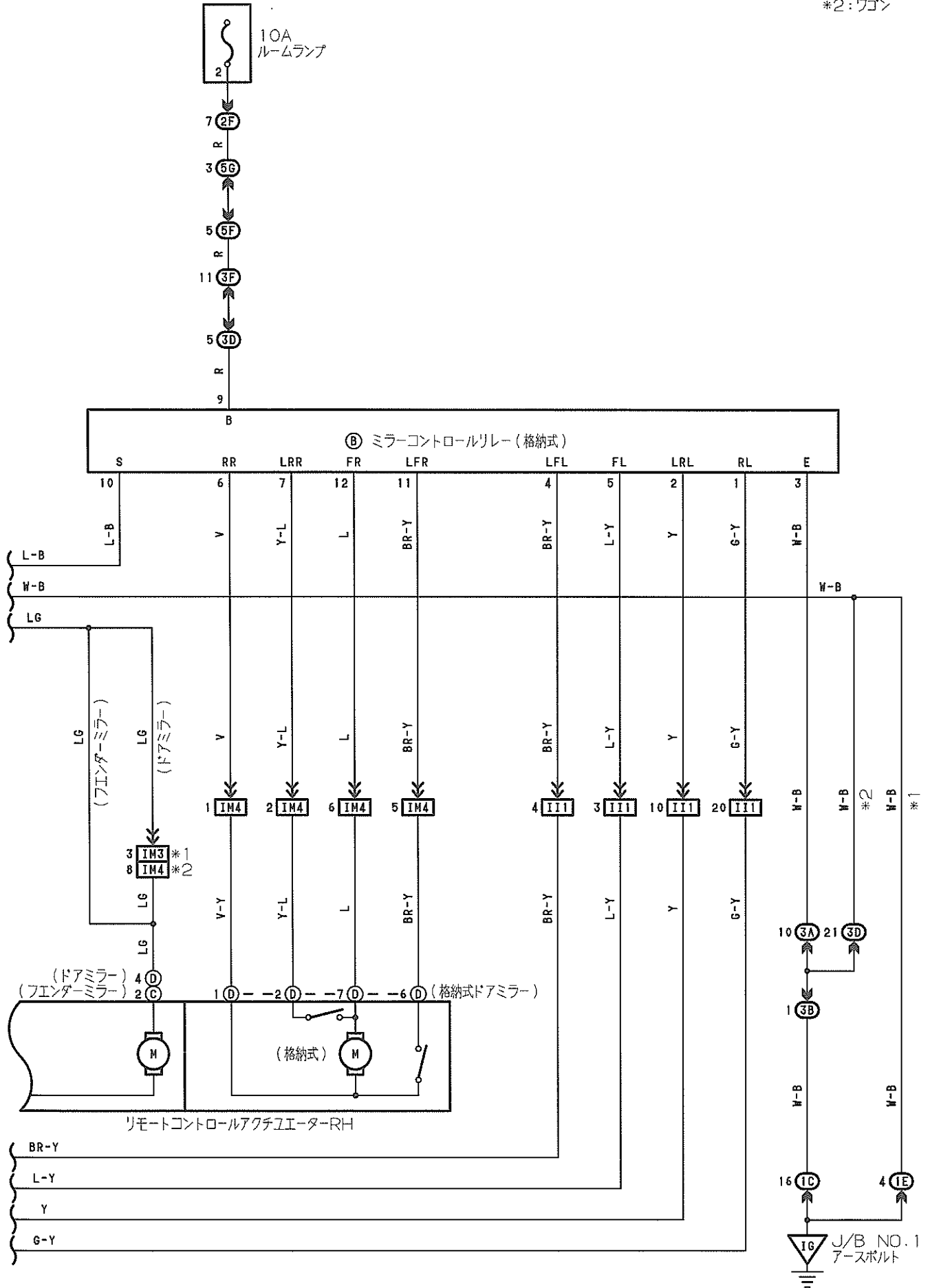

Ⓐ 灰色

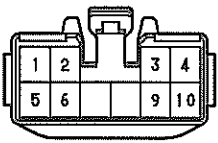

Ⓑ

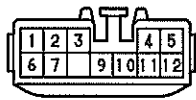

Ⓒ



Ⓓ

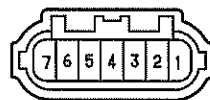

ⓐ

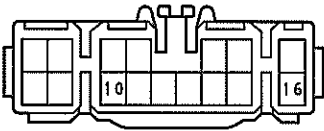

ⓑ

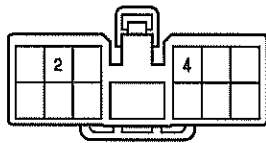

ⓒ

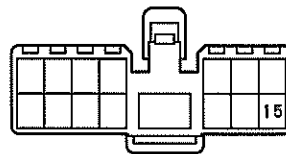

Ⓓ 濃灰色

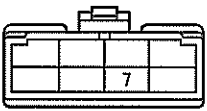

ⓓ

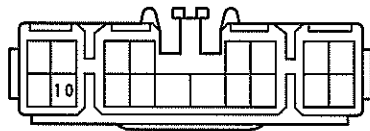

ⓔ

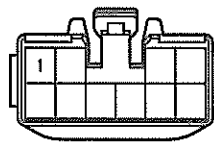

ⓕ ⓖ



ⓓ

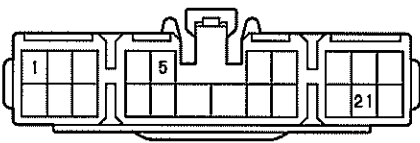

ⓕ ⓖ

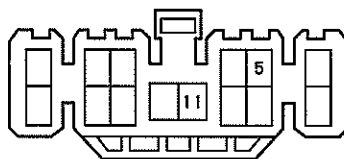

ⓗ

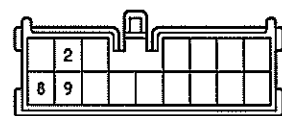

ⓓ 青色

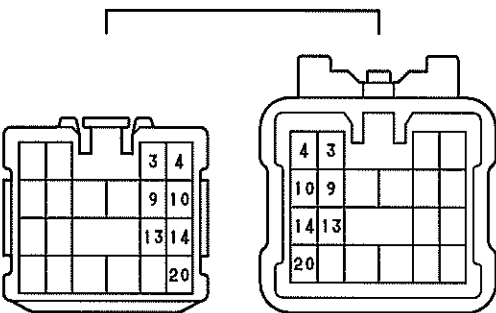

ⓓ ⓔ 青色

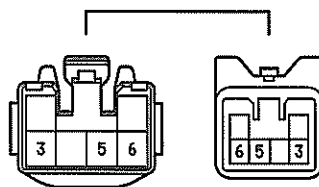

ⓓ 青色

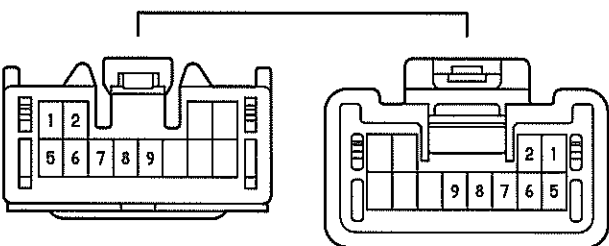

*1:パン
*2:ワゴン

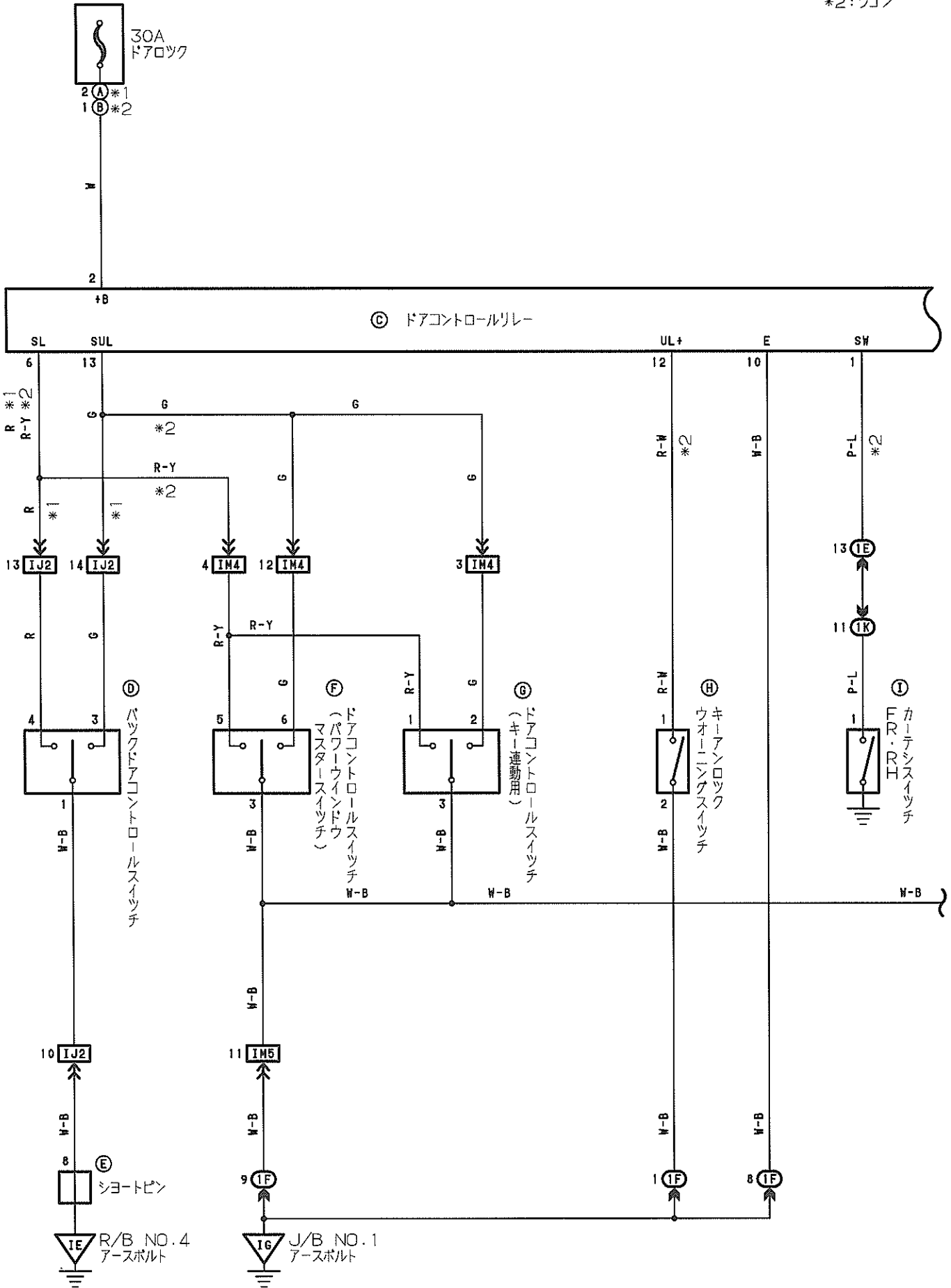

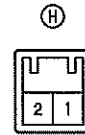
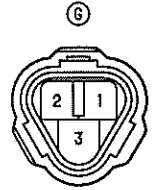
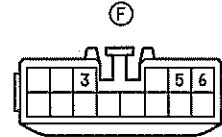
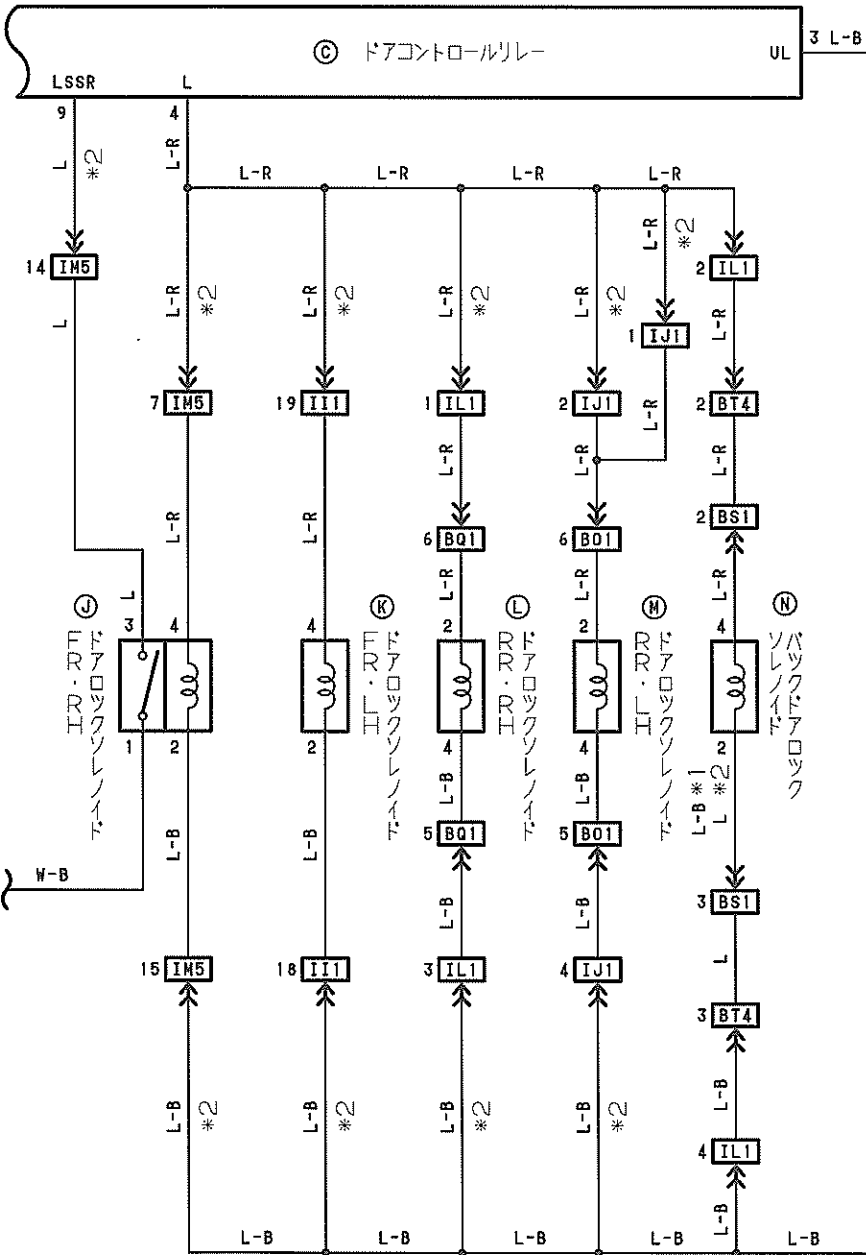
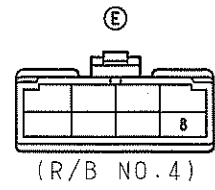
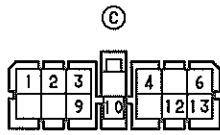
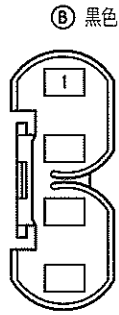
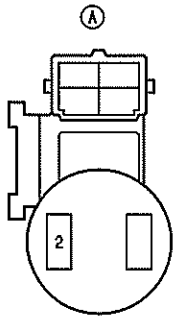

K L M N

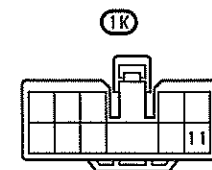
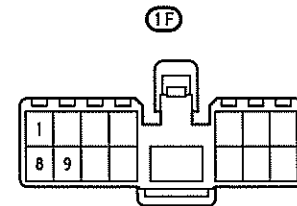
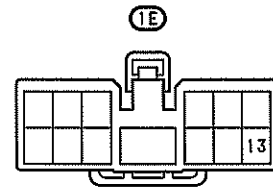

II1 青色

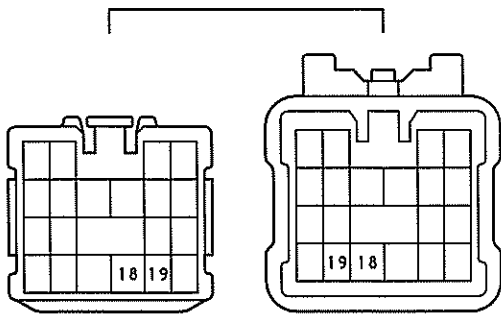

IJ1 IL1

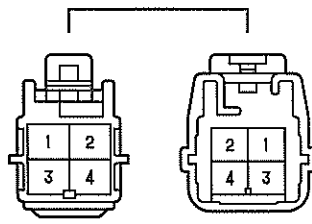

IJ2 濃灰色

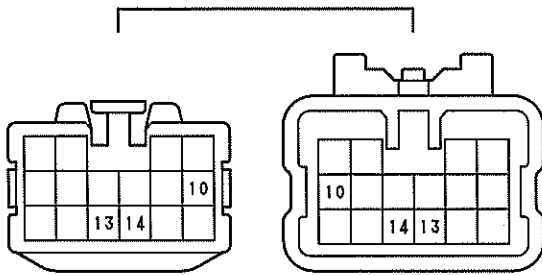

IM4 青色

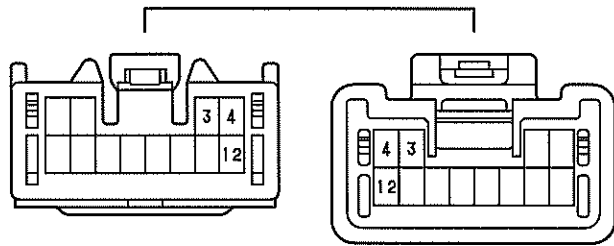

IM5 青色

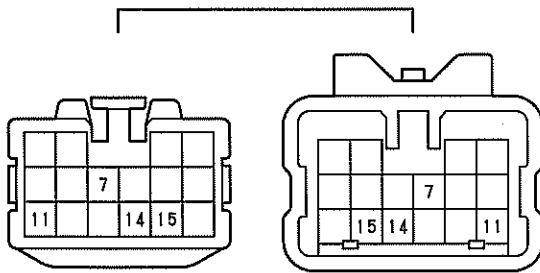

BO1 BQ1 青色

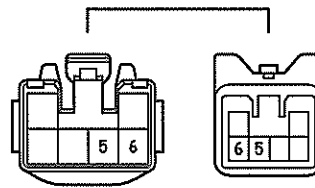

BS1 BT4

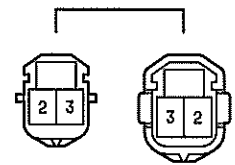

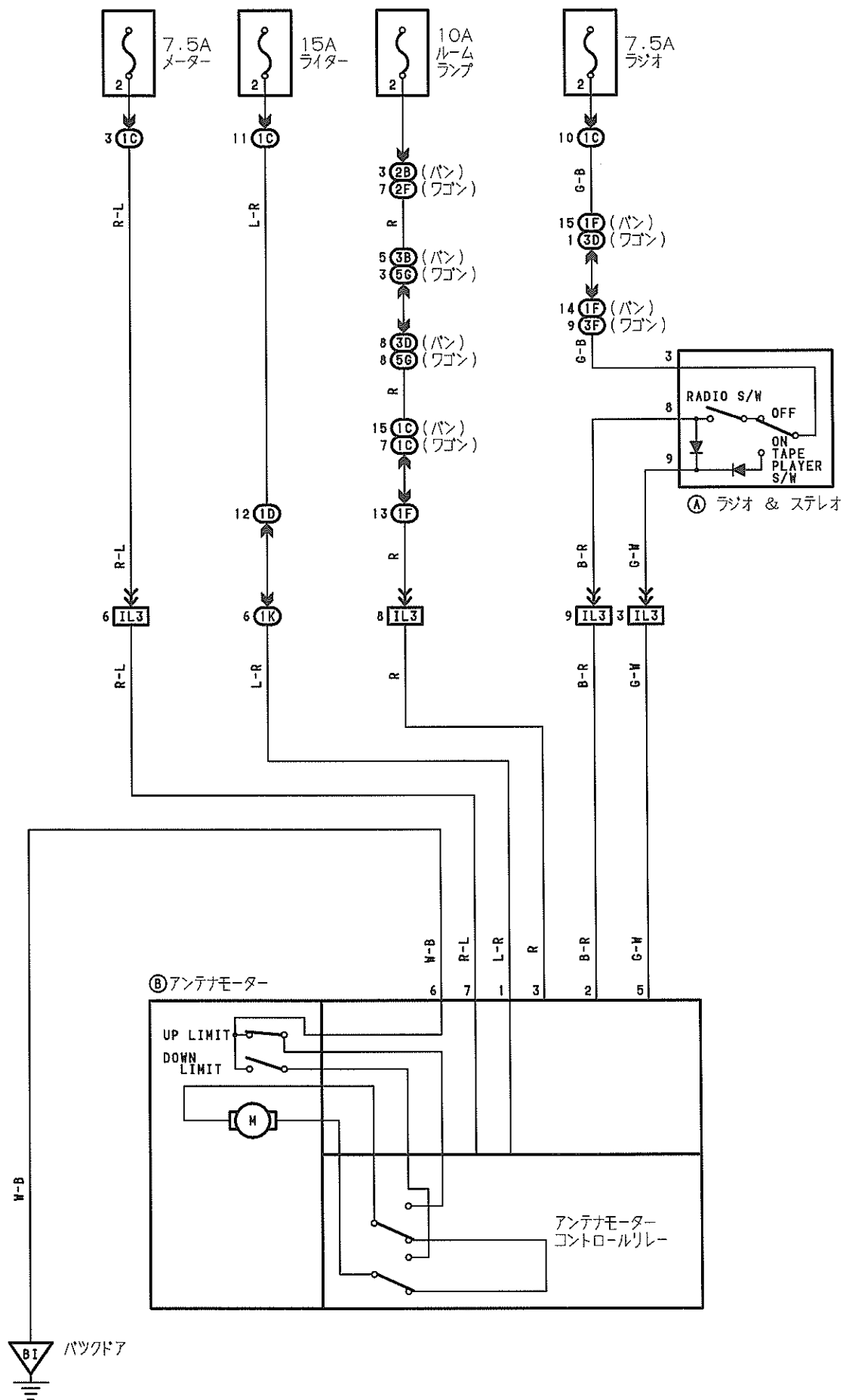

① 青色

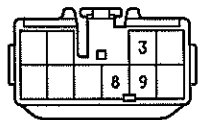

②

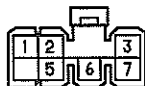

①C

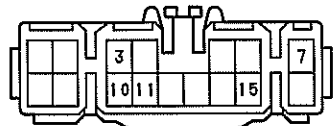

①D ③F

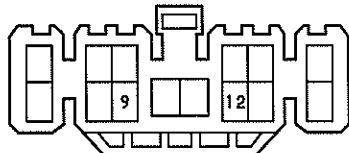

①F

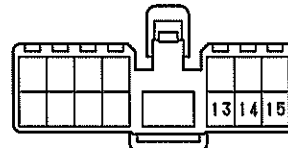

①K

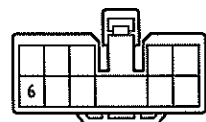

②B 黒色

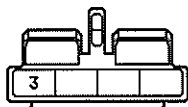

②F 濃灰色

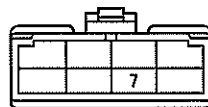

③B

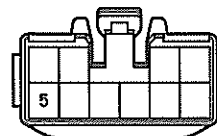

③D

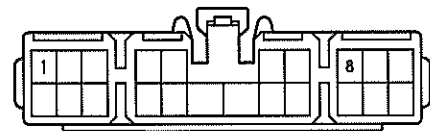

⑤G

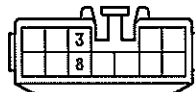

①L3 濃灰色

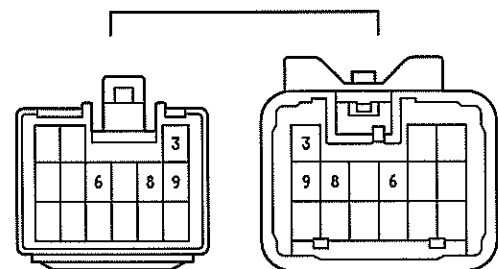

オーバードライブ

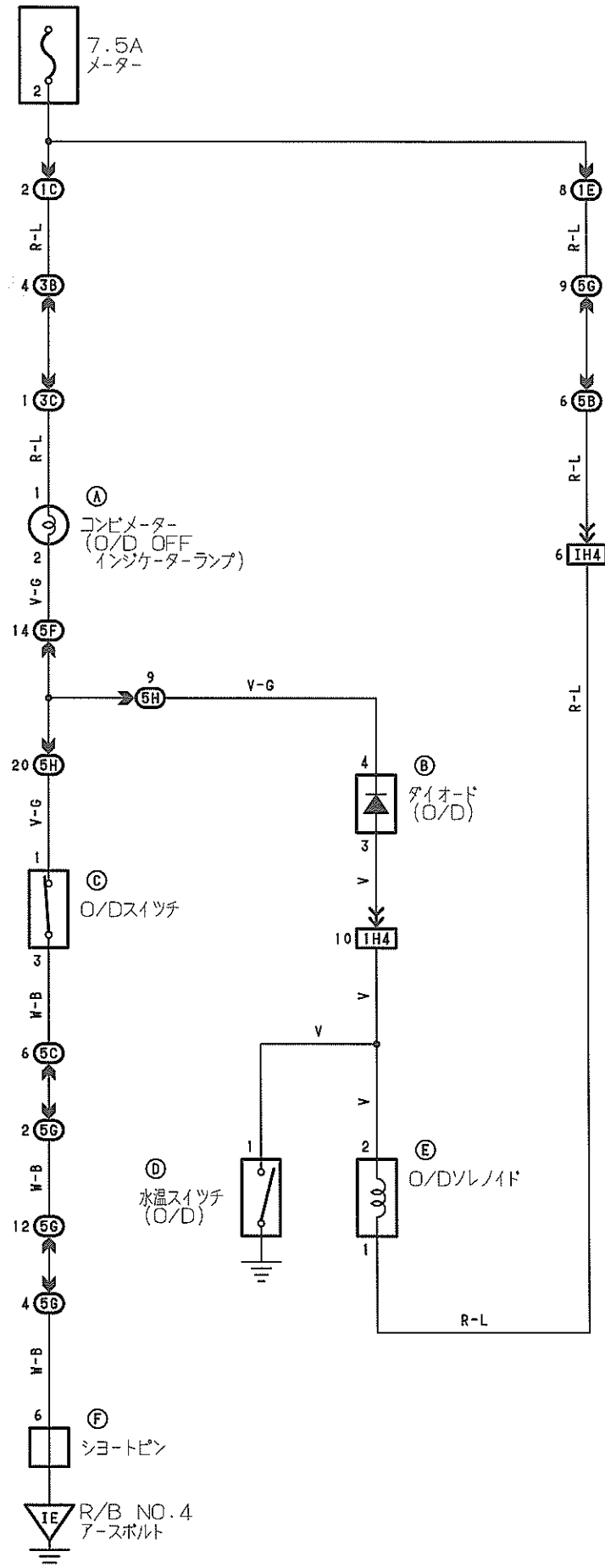

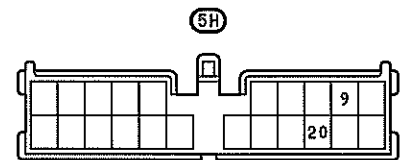
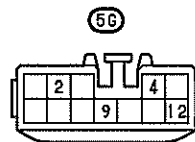
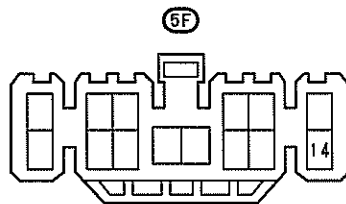
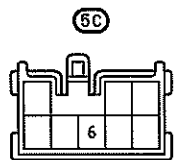
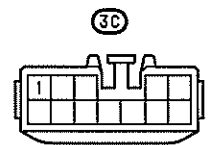
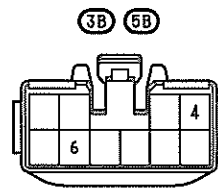
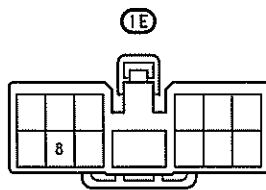
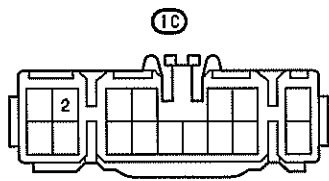
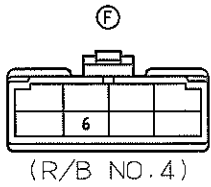
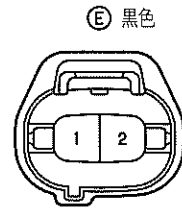
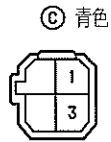
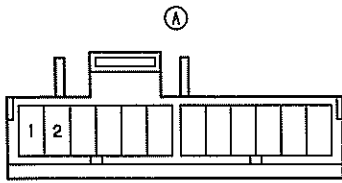

(IH4) 濃灰色

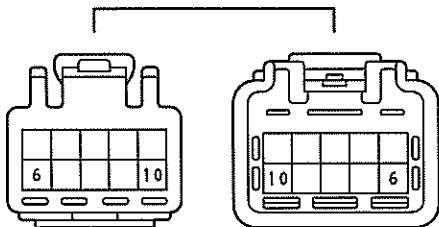

シフトロック

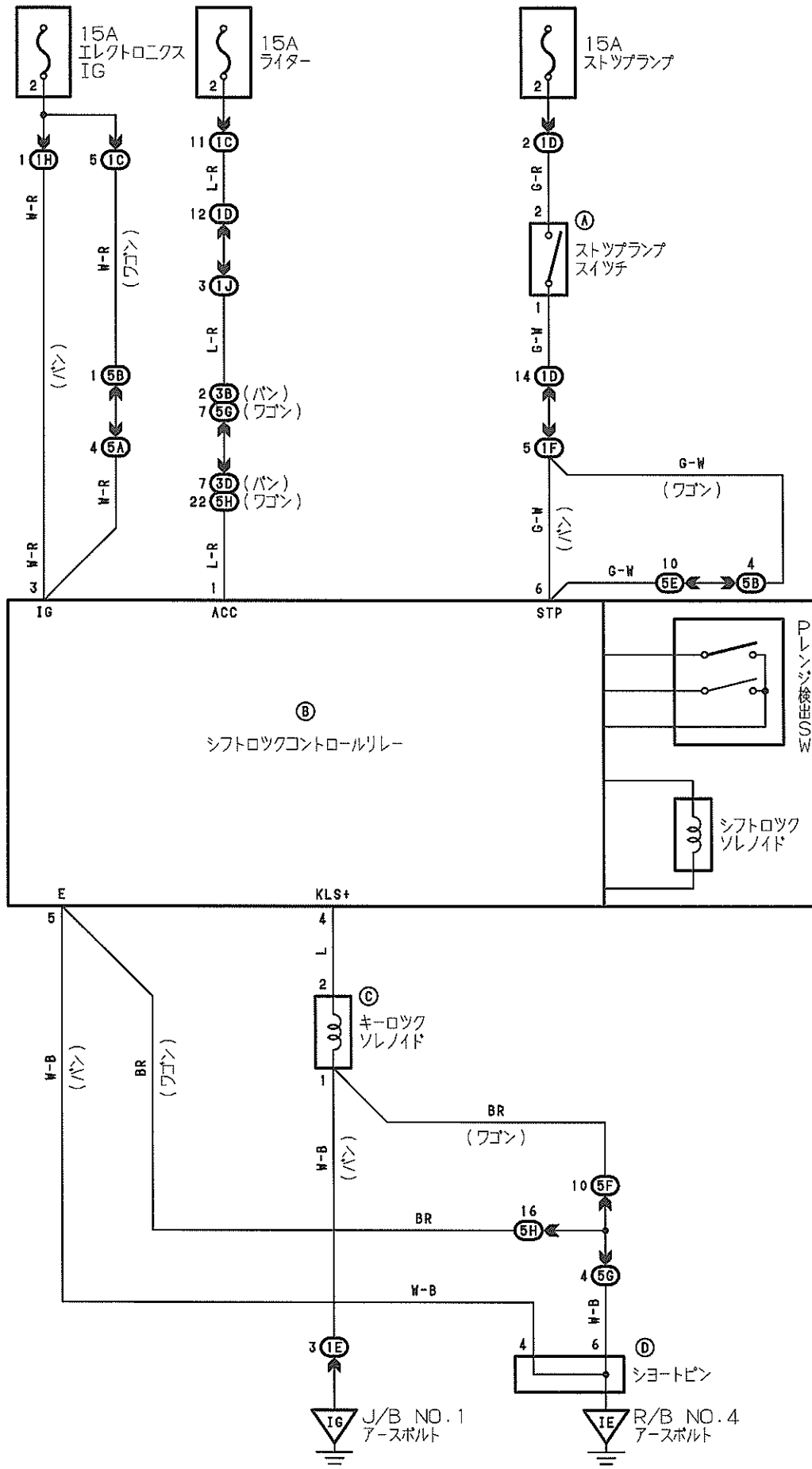

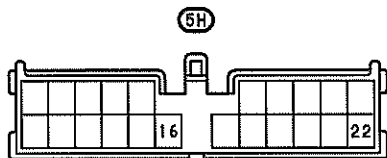
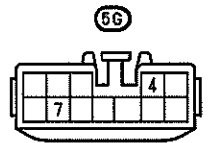
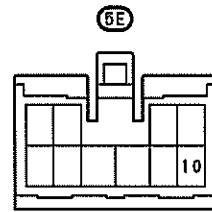
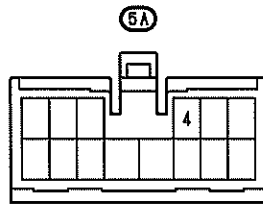
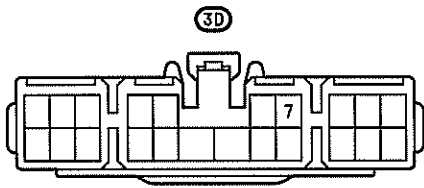
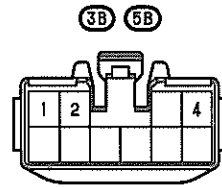
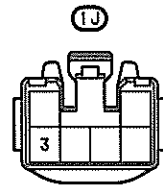
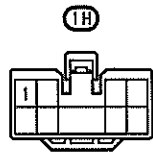
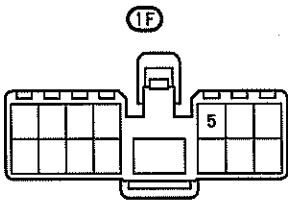
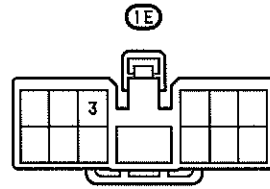
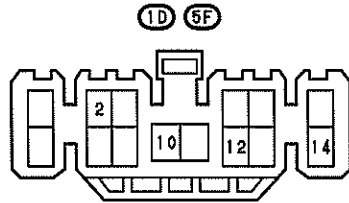
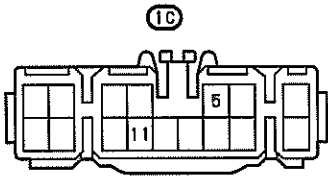
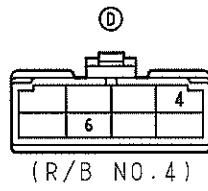
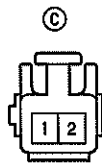
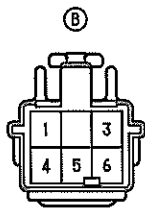
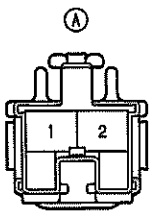

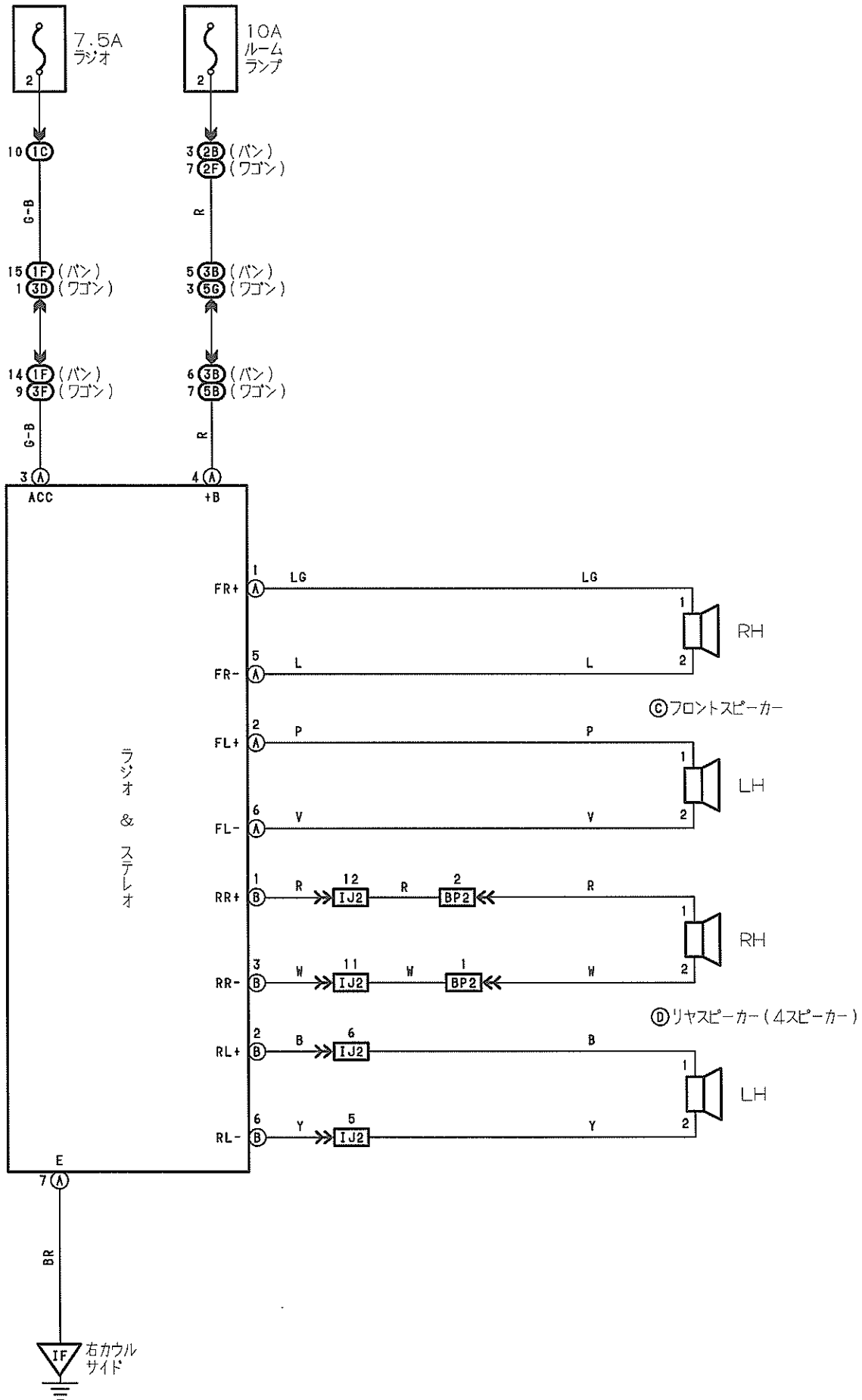

① 青色

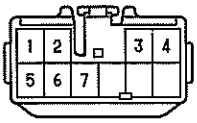

② 青色

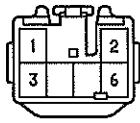

③ ④

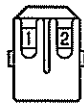

①C

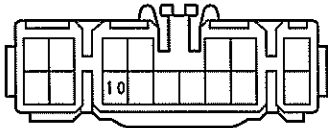

①F

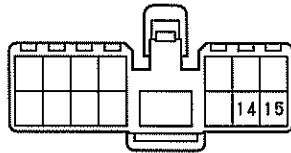

②B 黒色

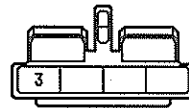

②F 濃灰色

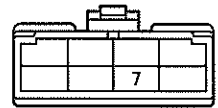

③B ⑤B

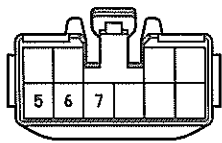

③D

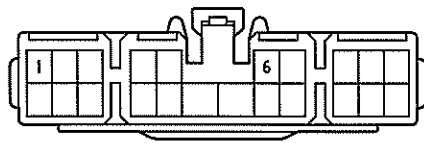

③F

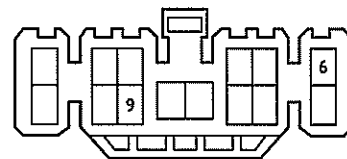

⑤G

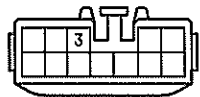

①J2 濃灰色

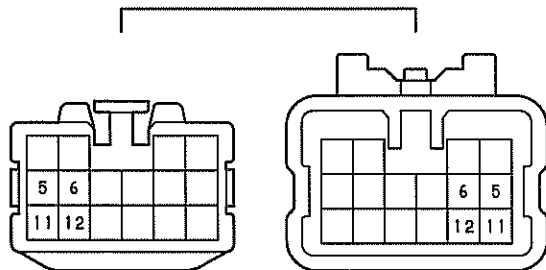

②P2

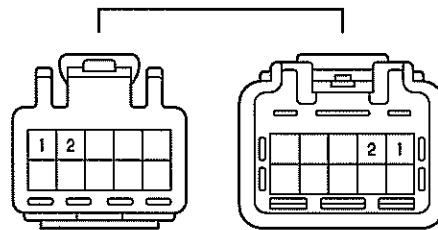

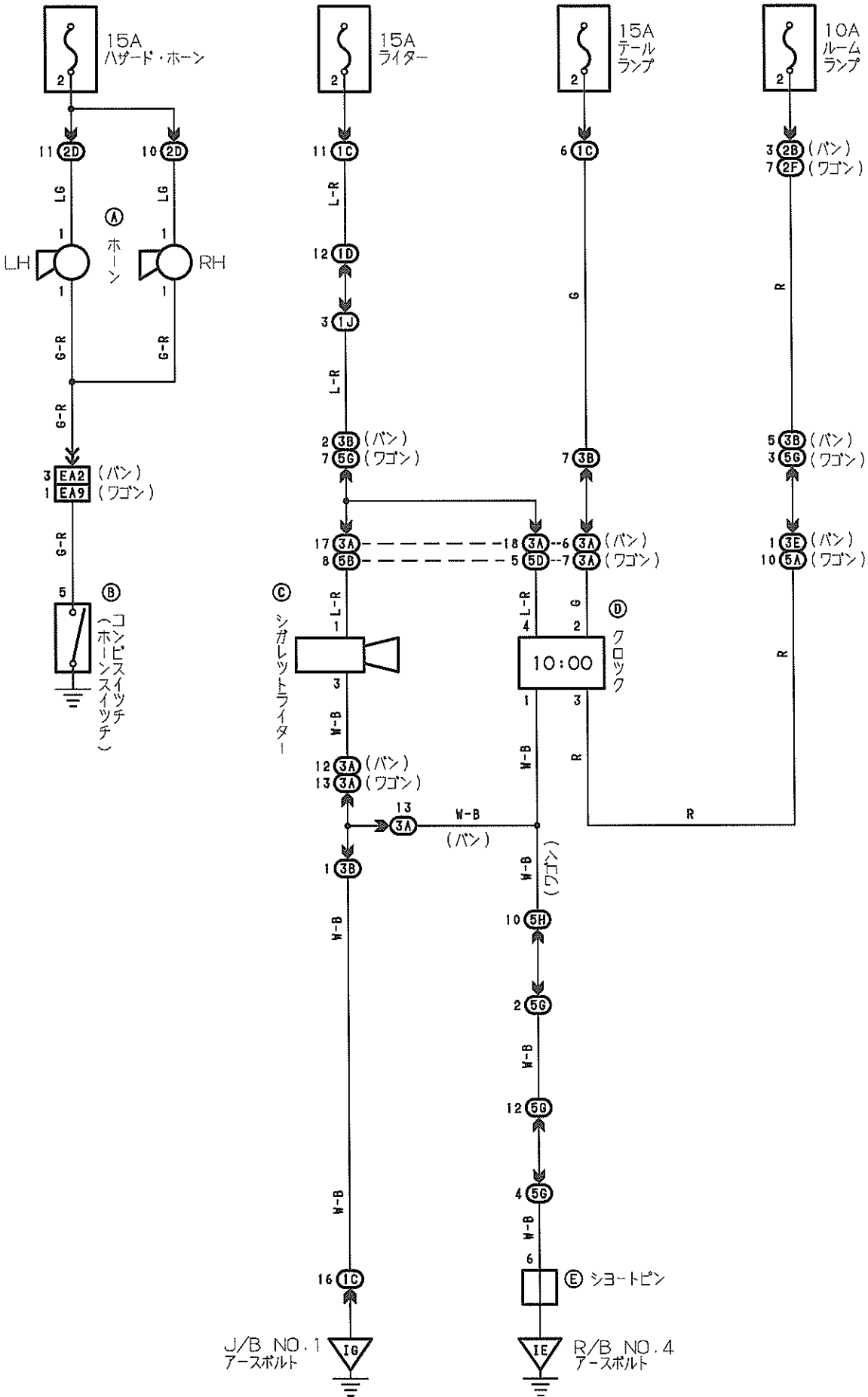

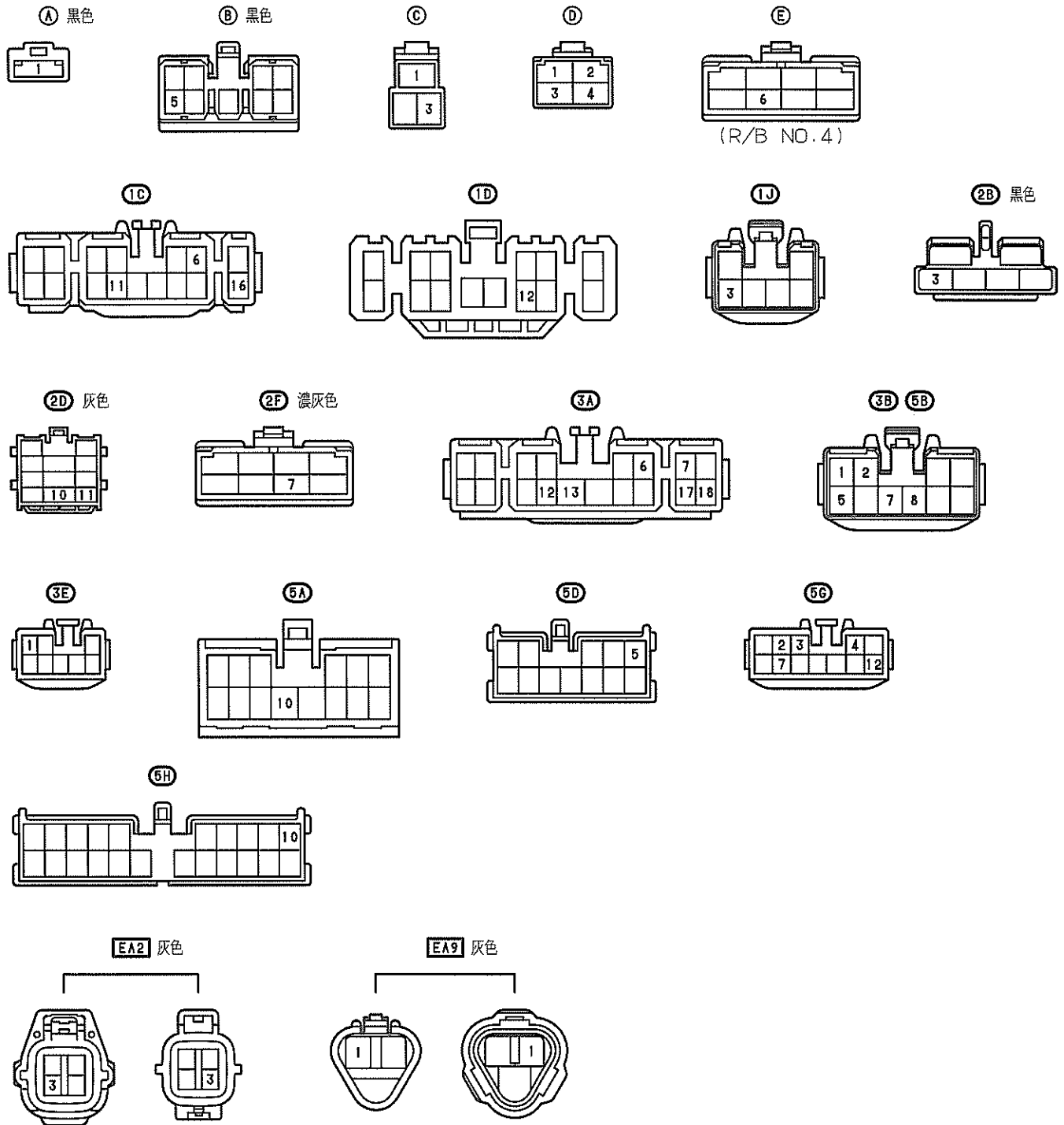

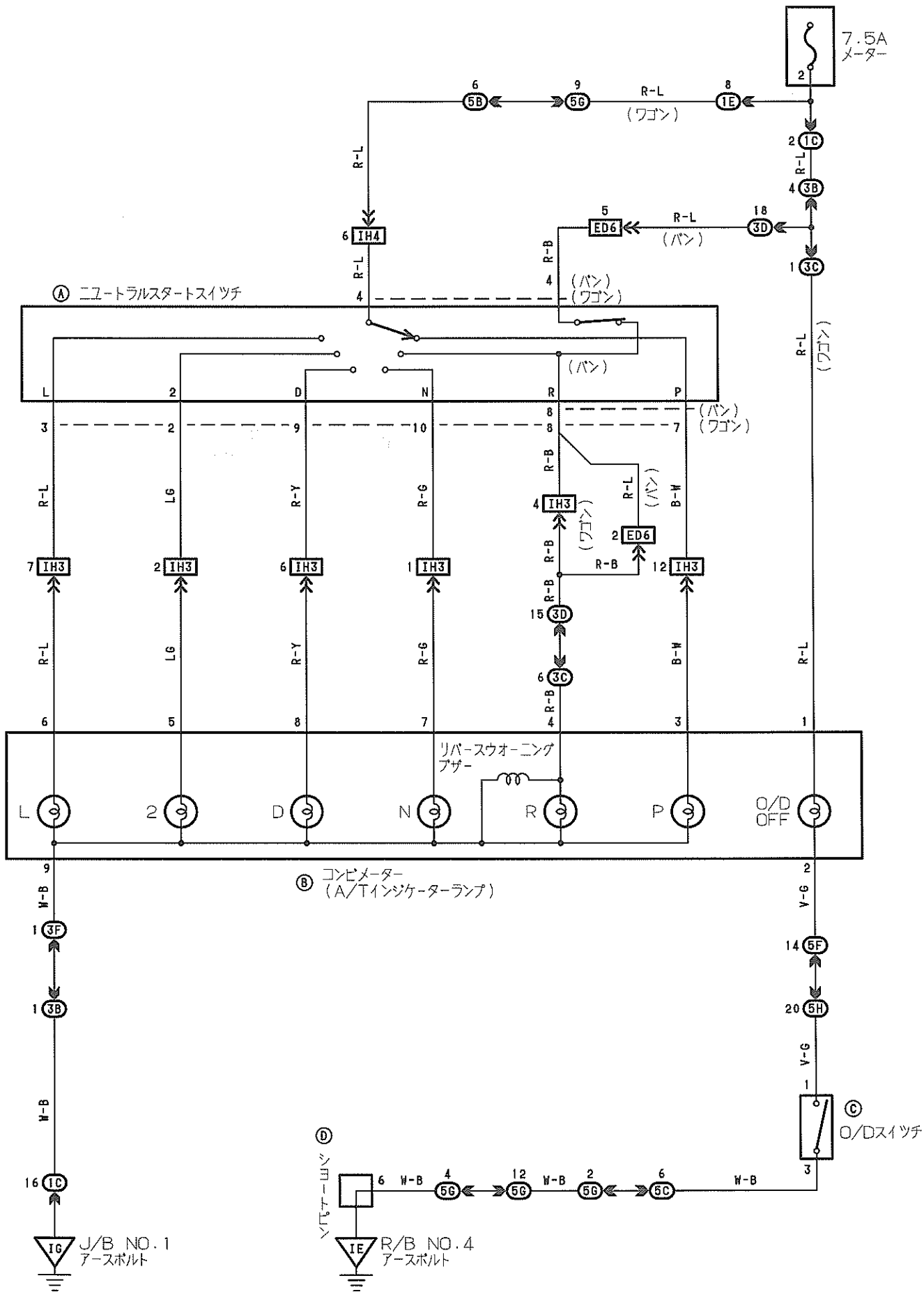

Ⓐ 灰色

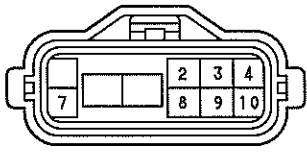

Ⓑ

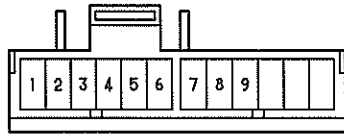

Ⓒ 青色



Ⓓ

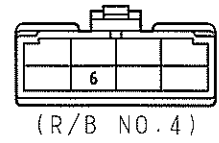

1C

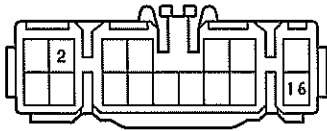

1E

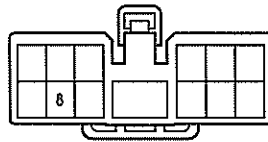

3B 5B

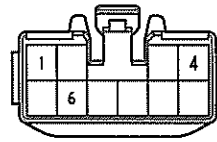

3C 5C

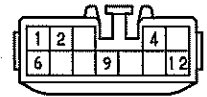

3D

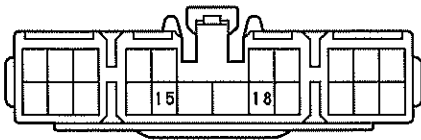

3F 5F

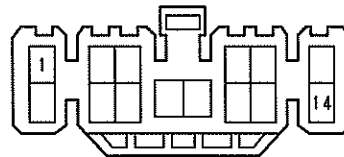

5C

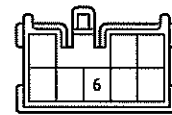

5H

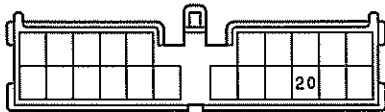

ED6 黒色

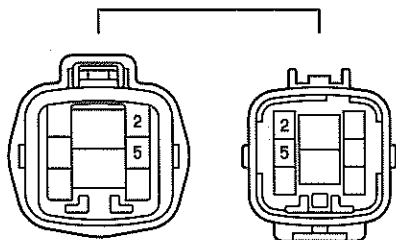

IH3 濃灰色

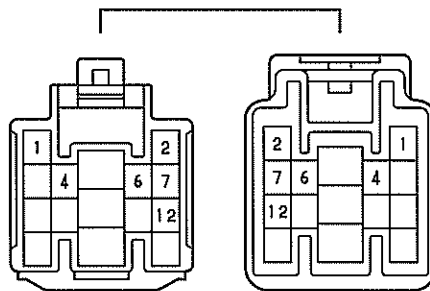

IH4 濃灰色

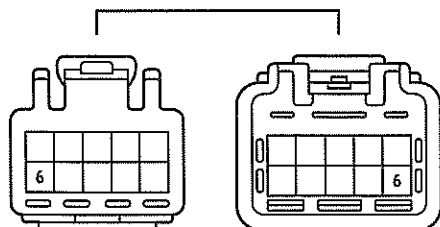

コンビネーションメーター

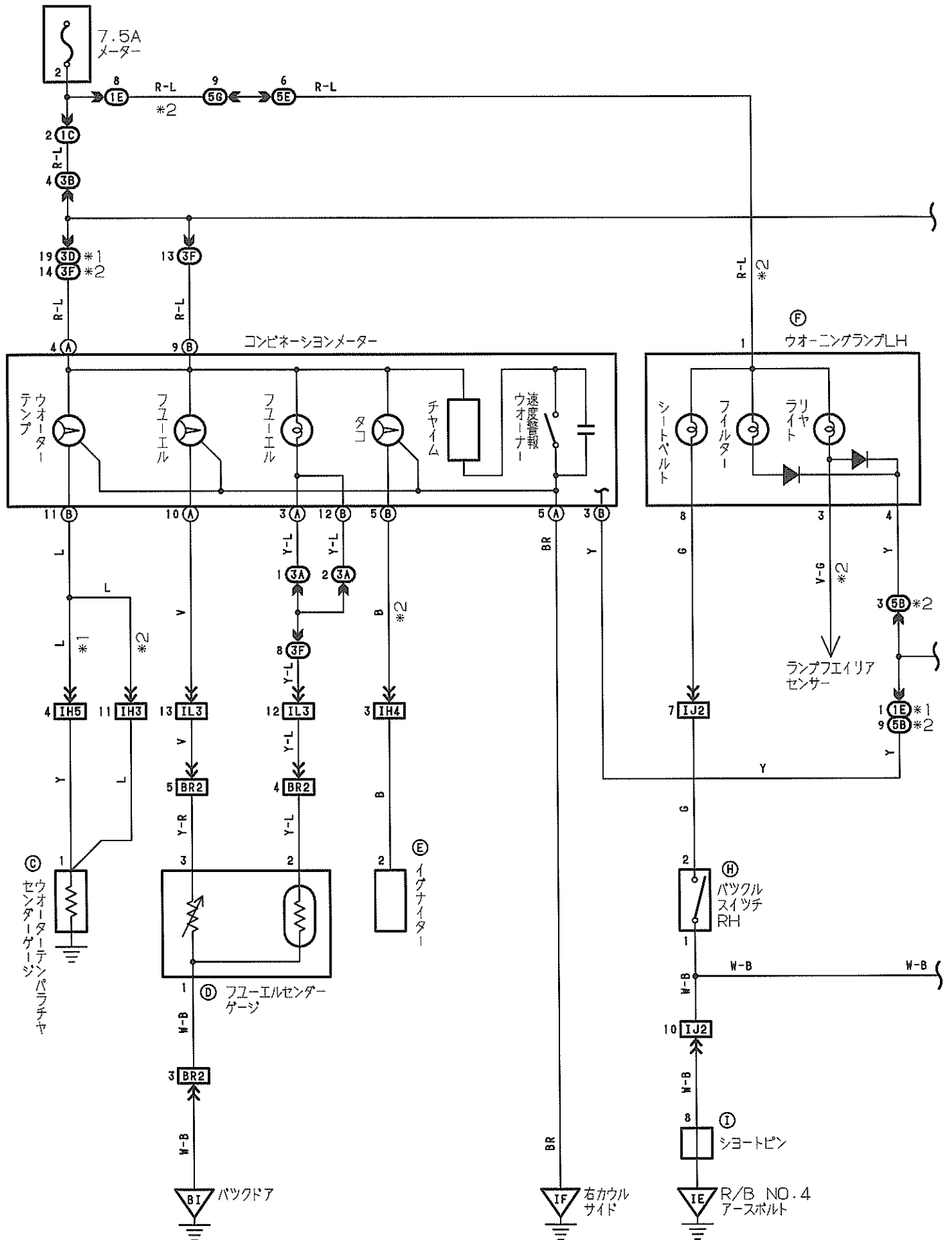

*1:パン
*2:ワゴン

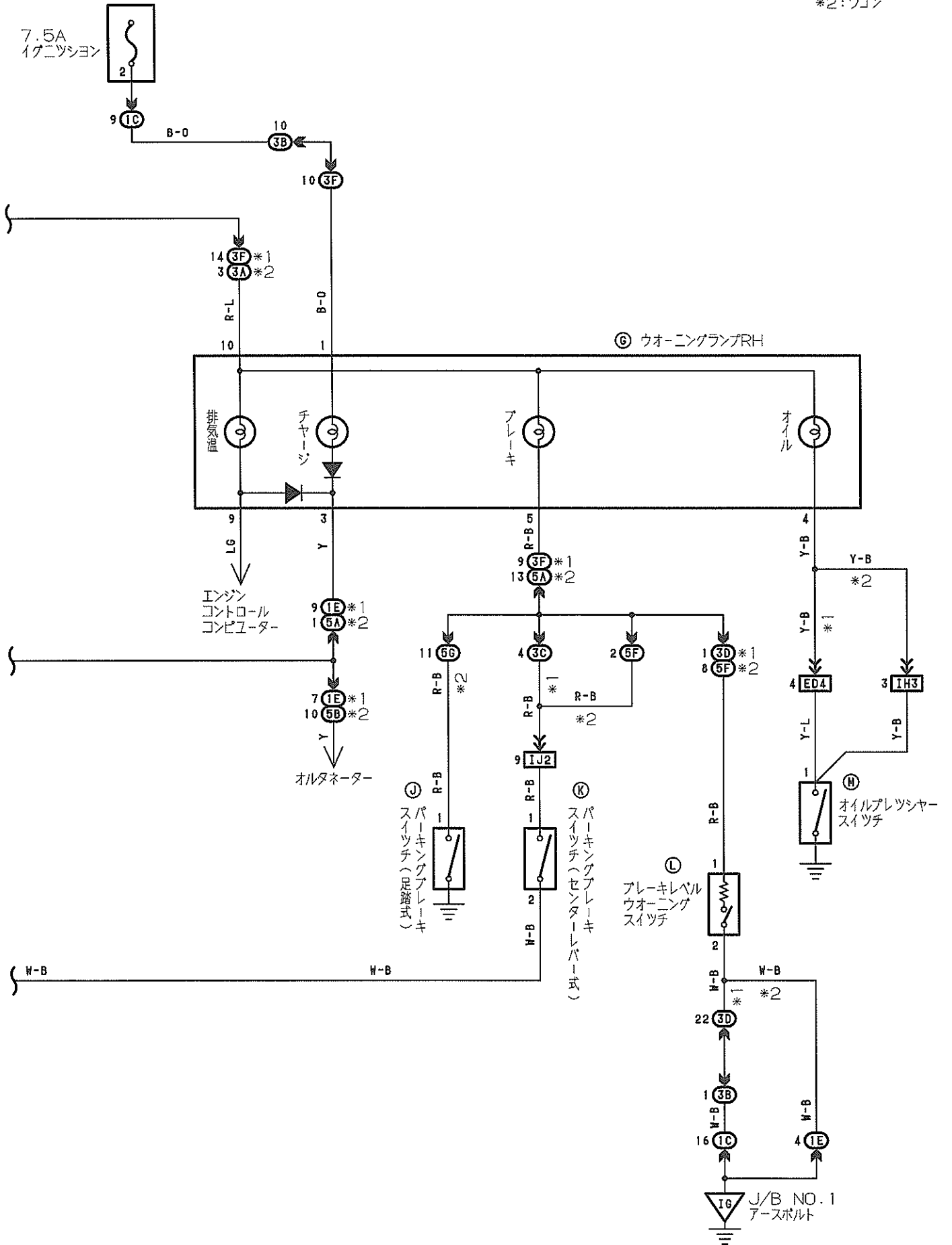

Ⓐ 茶色

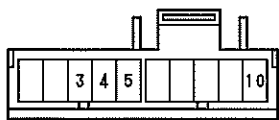

Ⓑ 青色

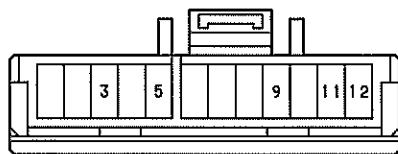

Ⓒ 濃灰色



Ⓓ



Ⓔ 濃灰色

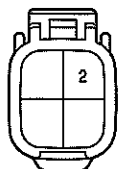

Ⓕ

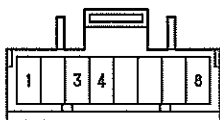

Ⓖ 灰色

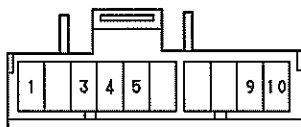

Ⓗ



Ⓘ

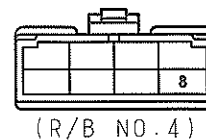

(R/B NO. 4)

Ⓙ



Ⓚ



Ⓛ 灰色

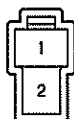

Ⓜ 黒色



ⓁⒸ

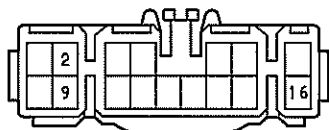

ⓁⒺ

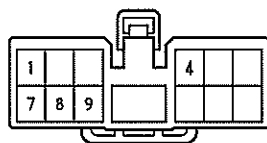

Ⓛⓐ

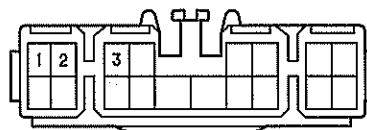

Ⓛⓑ

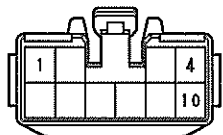

ⓁⒸ

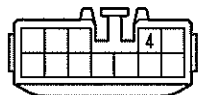

ⓁⒹ

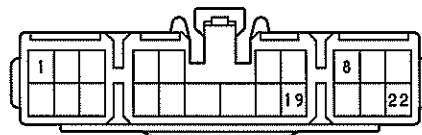

ⓁⒺ



ⓁⓁ

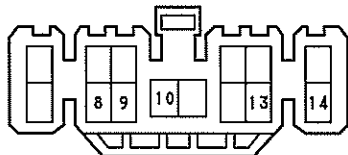

Ⓛⓐ

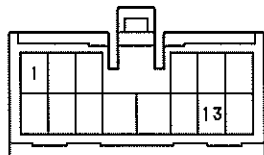

Ⓛⓑ

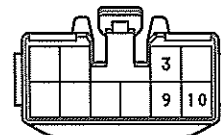

ⓁⒸ

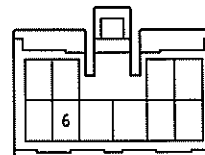

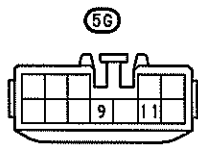
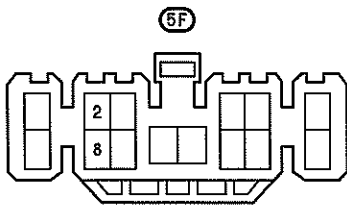

ED4 灰色

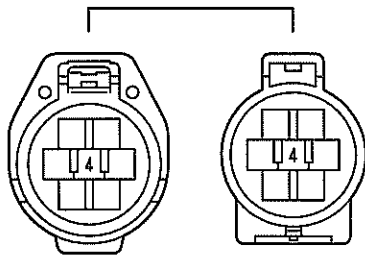

IH3 濃灰色

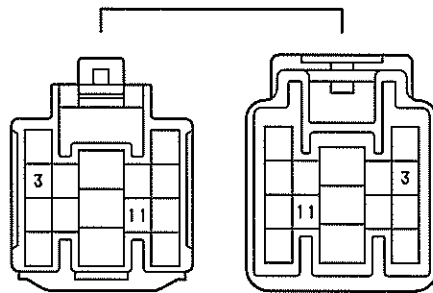

IH4 濃灰色

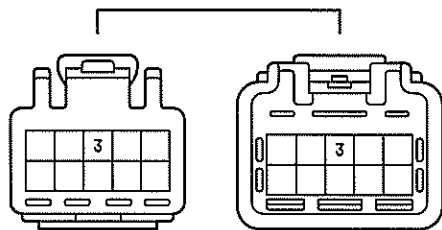

IH5 濃灰色

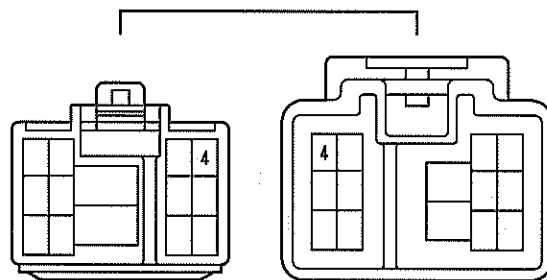

IJ2 濃灰色

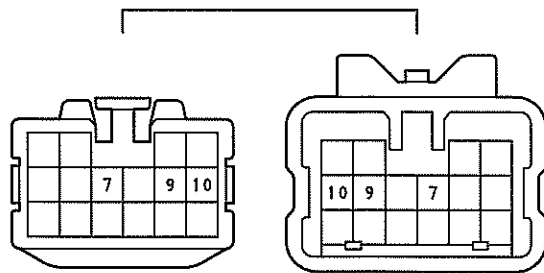

IL3 濃灰色

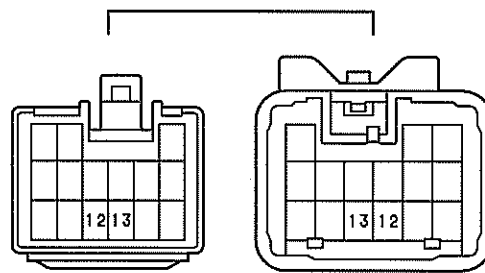

BR2

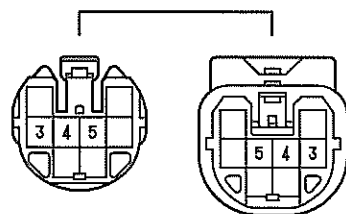

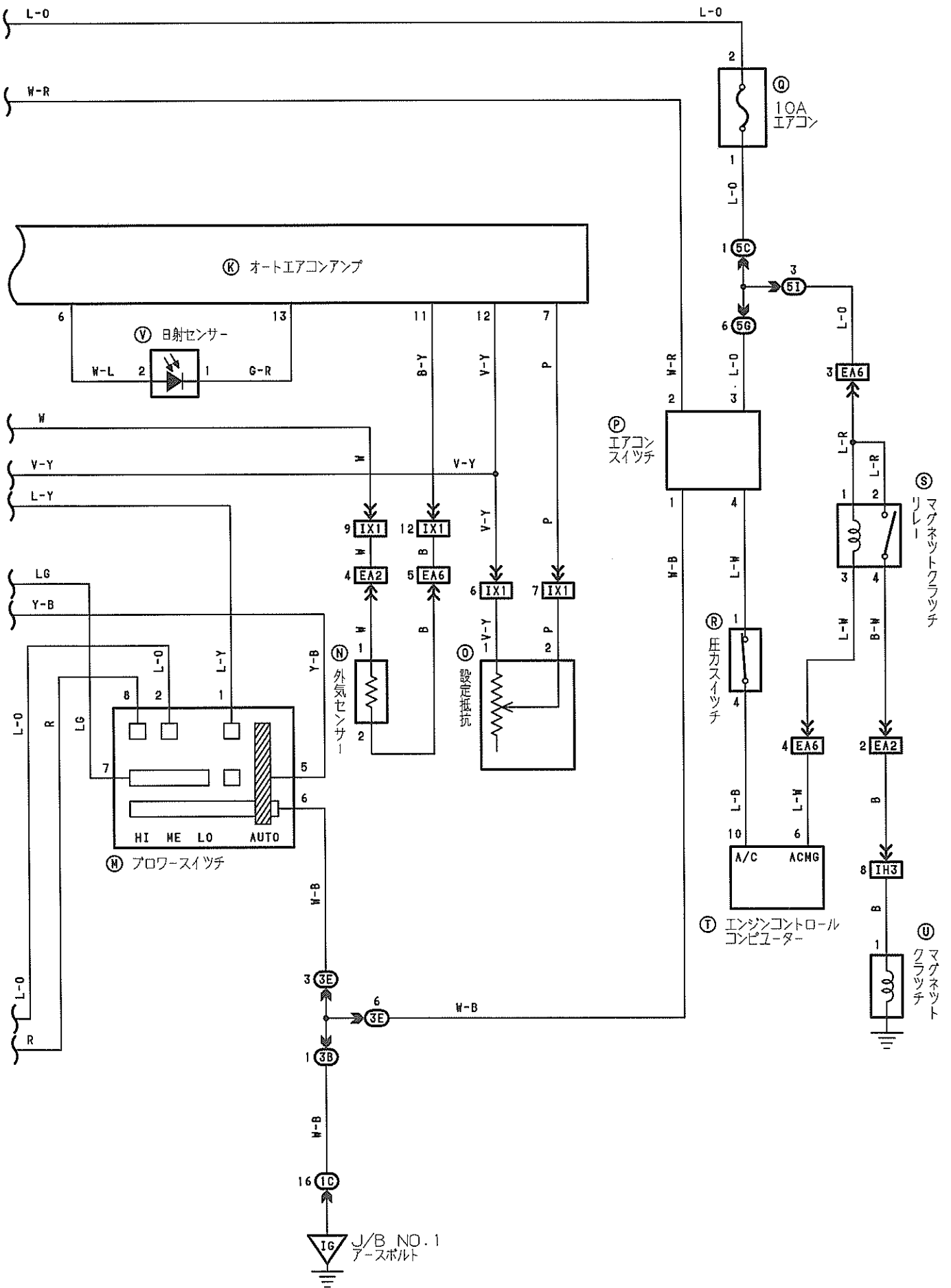

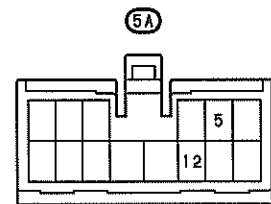
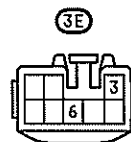
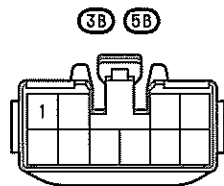
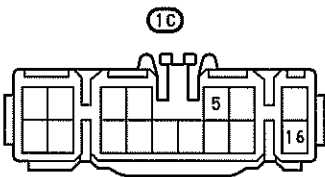
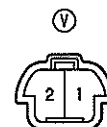
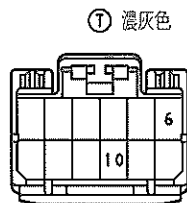
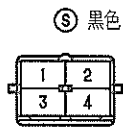
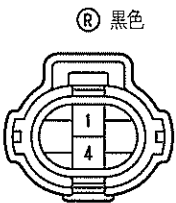
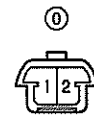
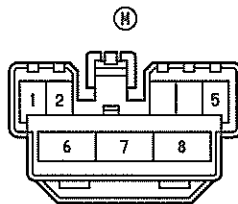
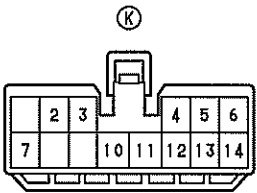
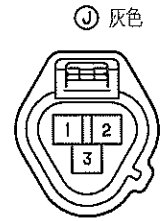
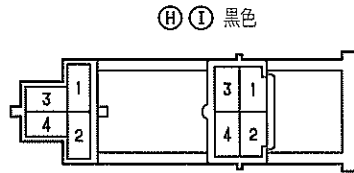
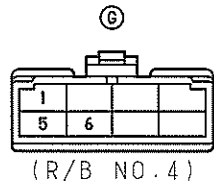
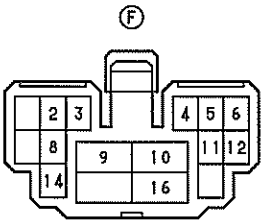
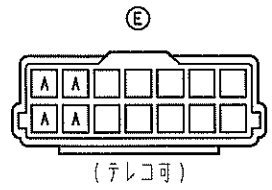
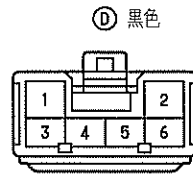
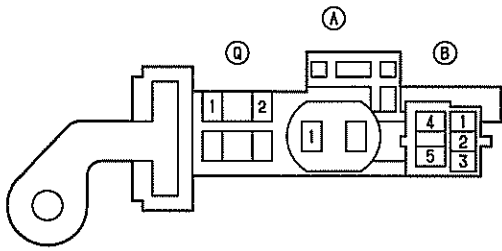

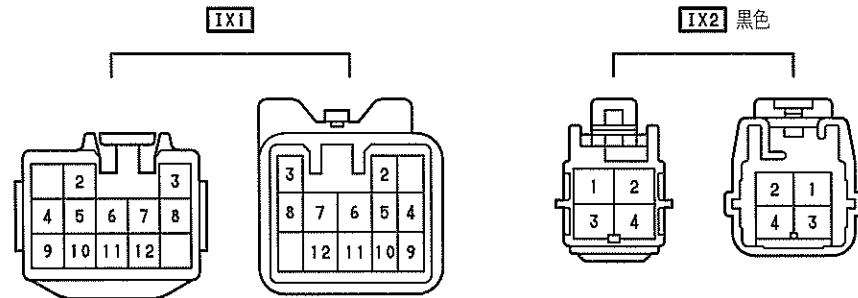
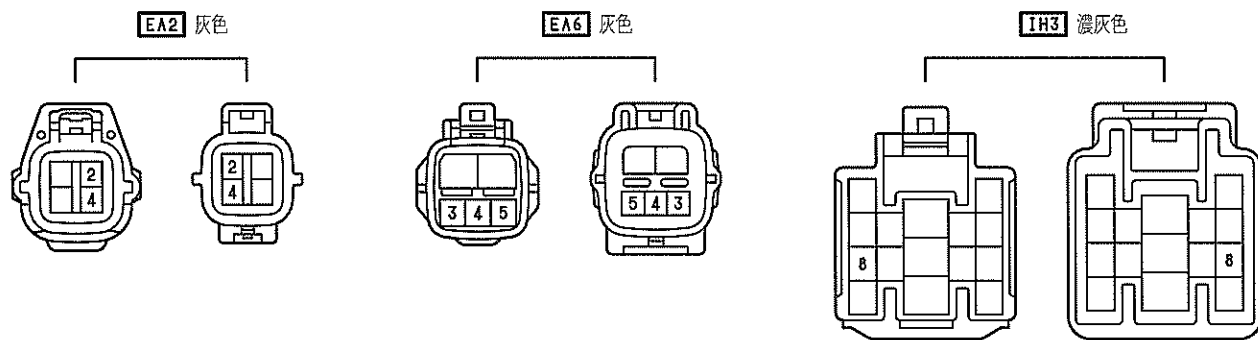
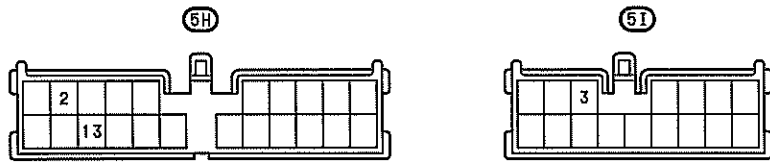
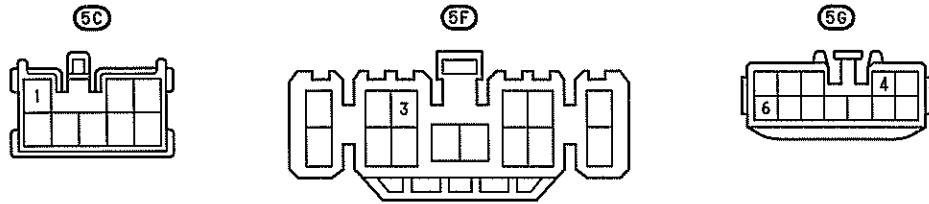

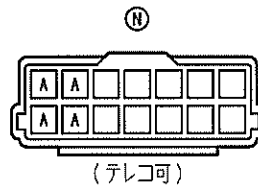
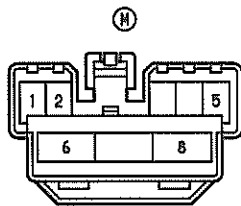
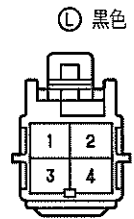
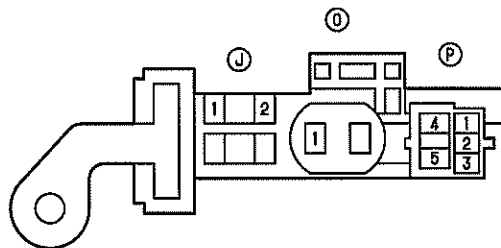
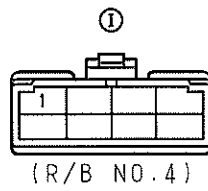
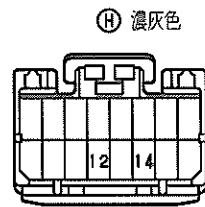
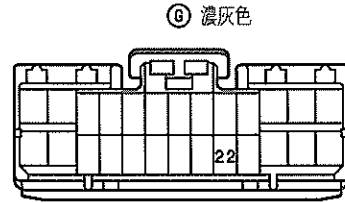
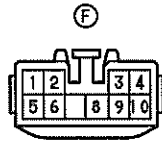
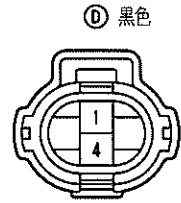
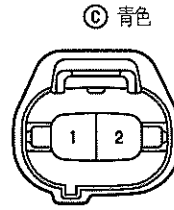
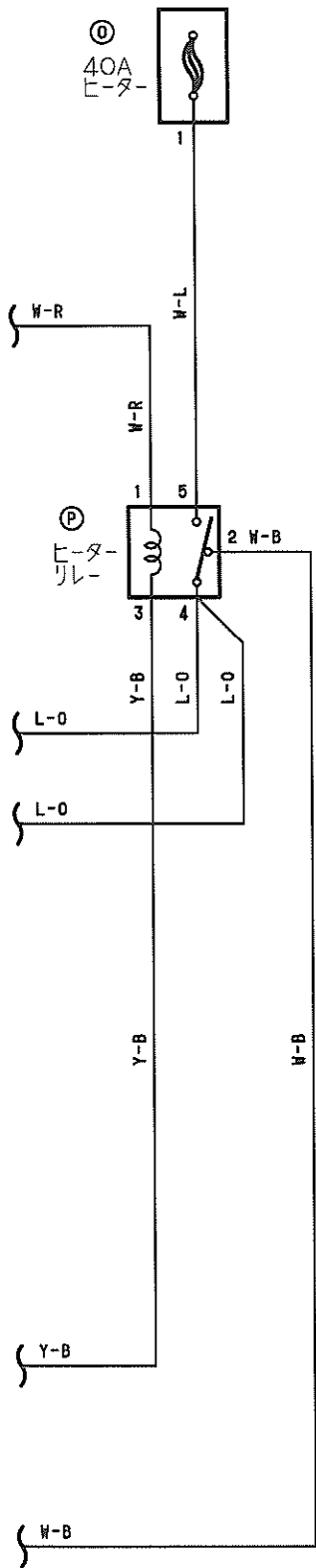

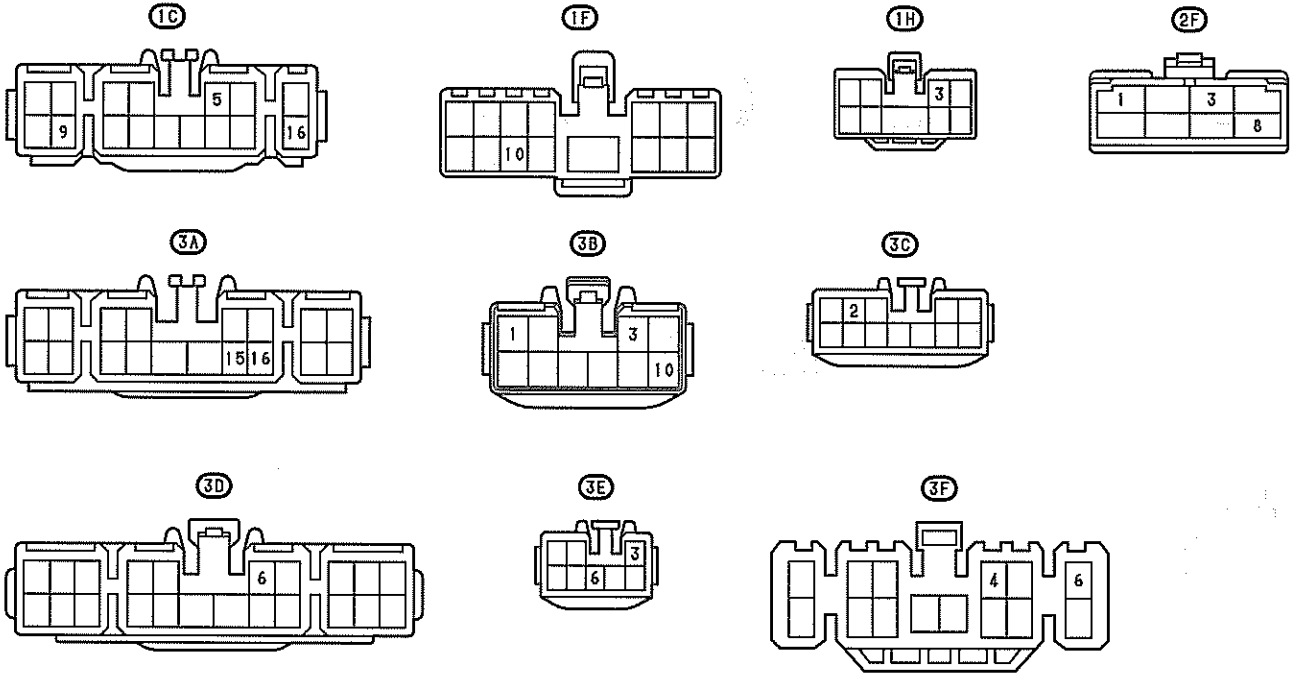

EA2 灰色

ED4 灰色

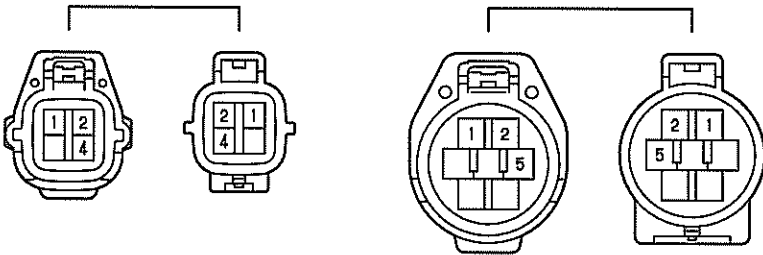

IH5 濃灰色

IX1

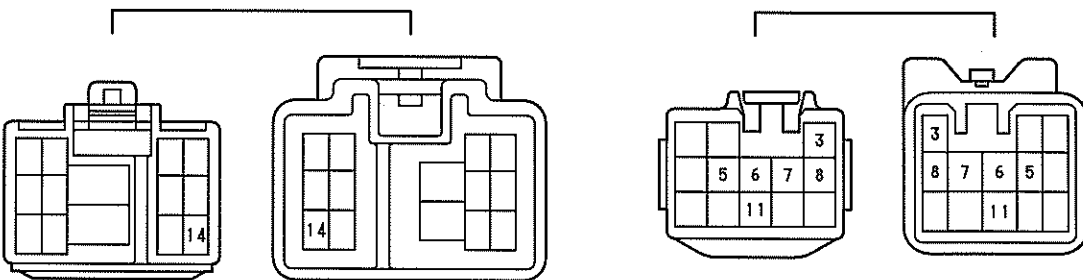

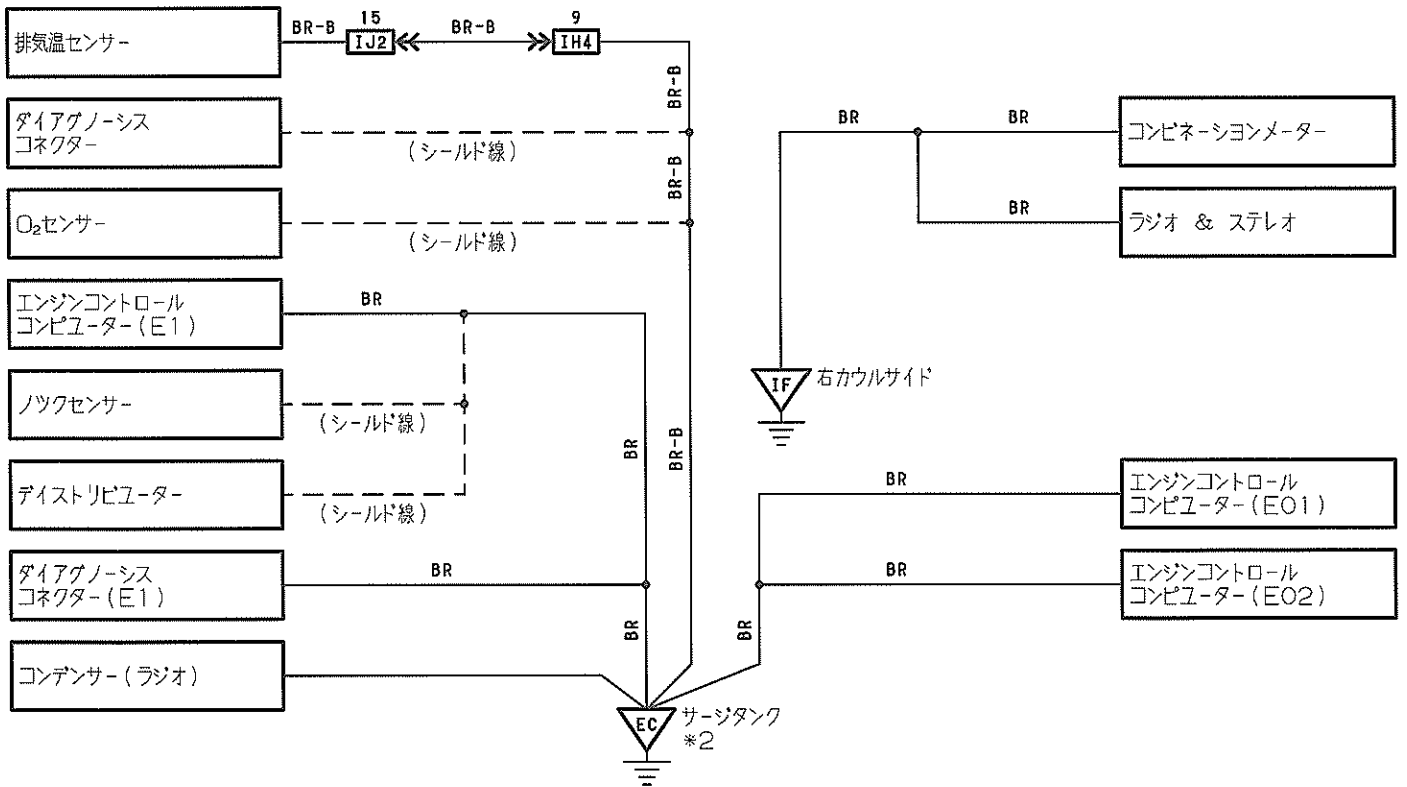
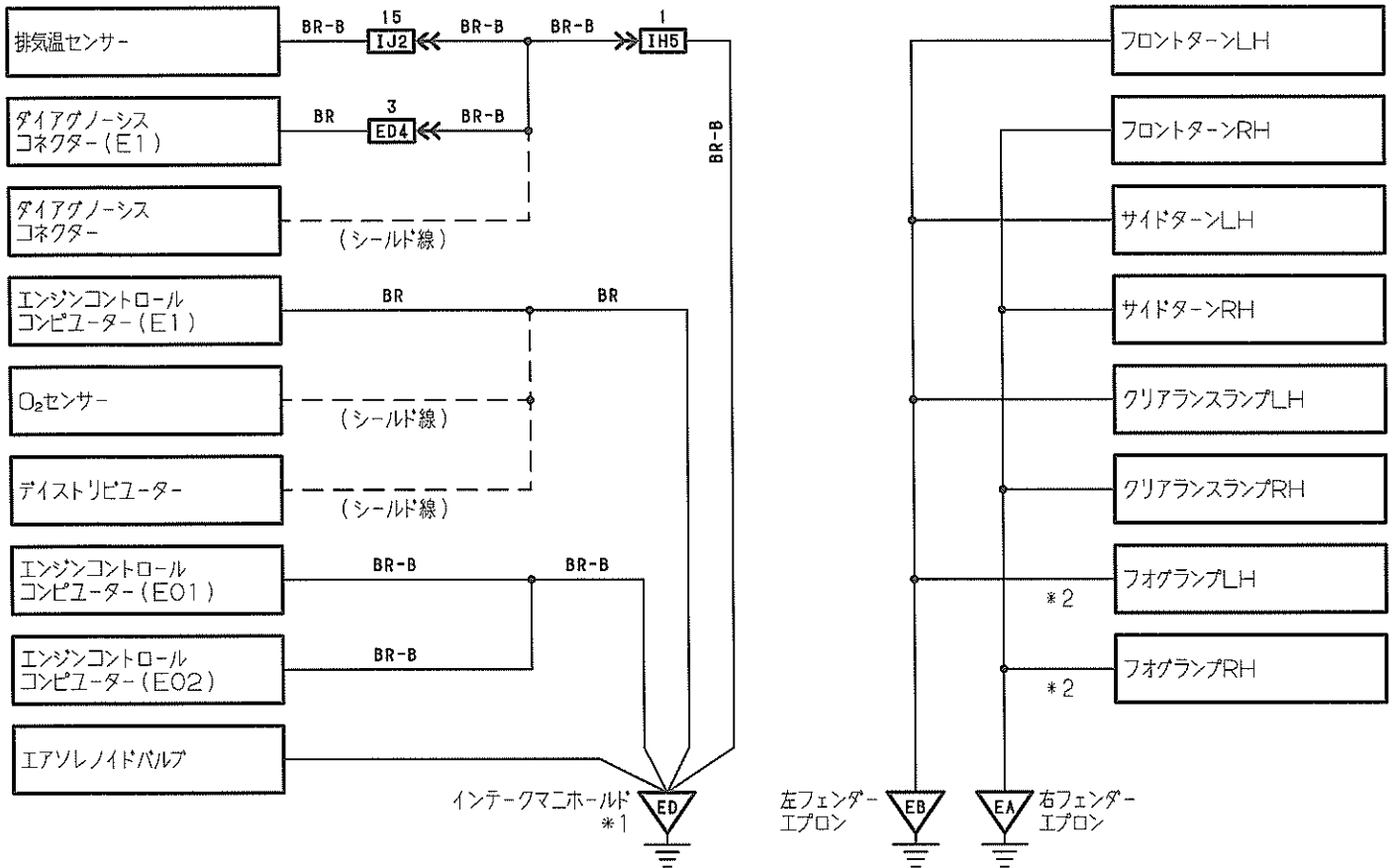

アースポイント

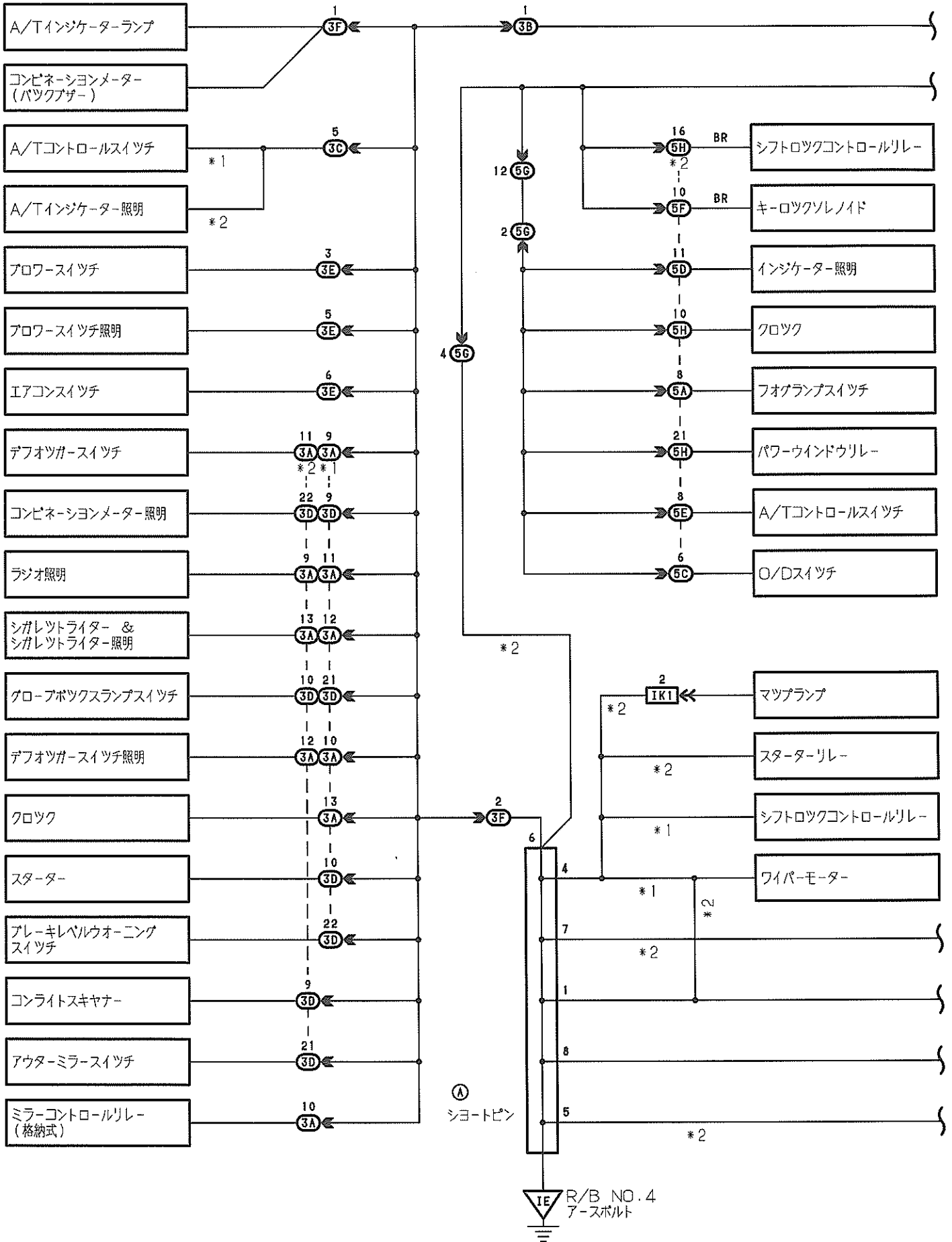

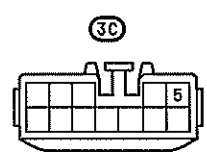
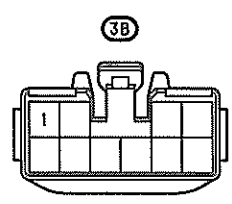
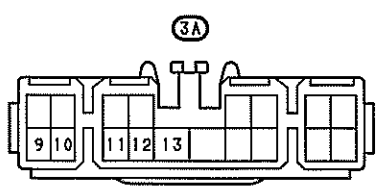
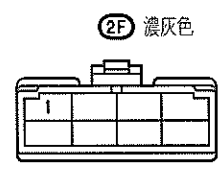
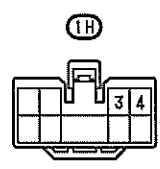
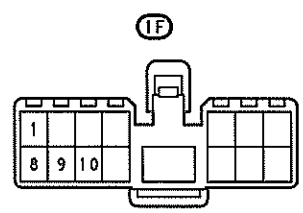
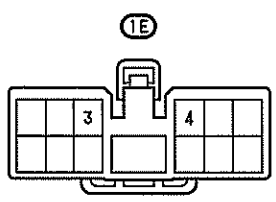
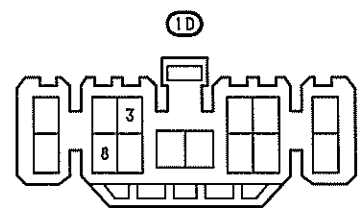
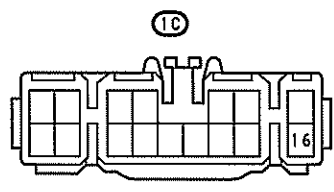
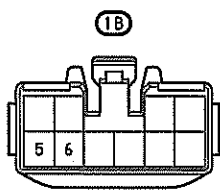
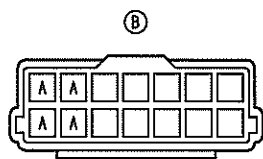
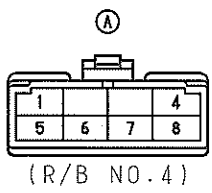
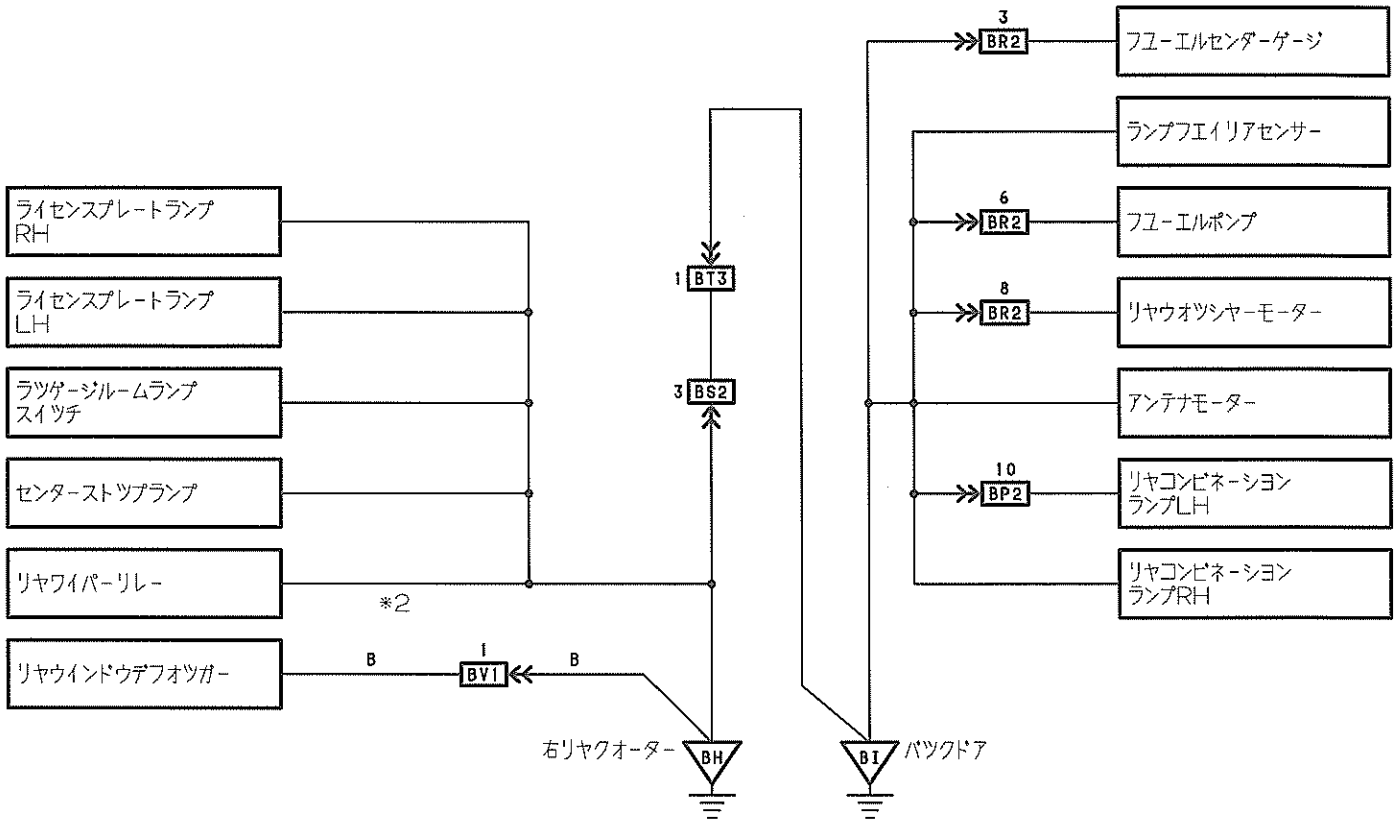

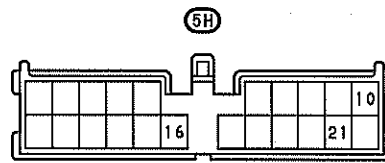
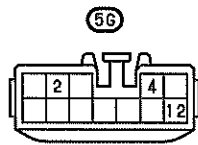
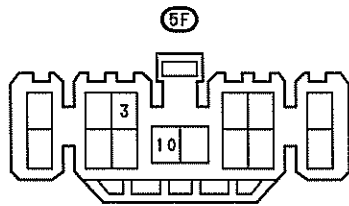
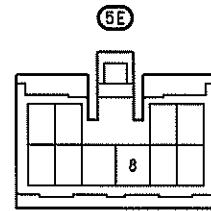
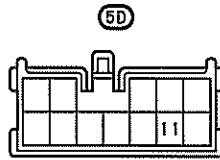
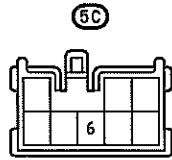
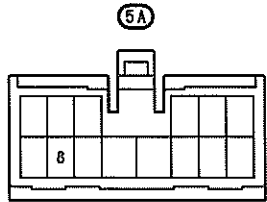
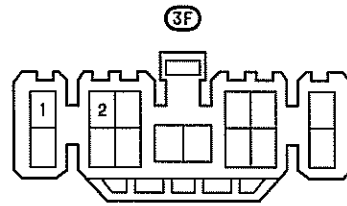
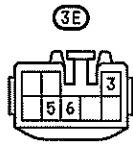
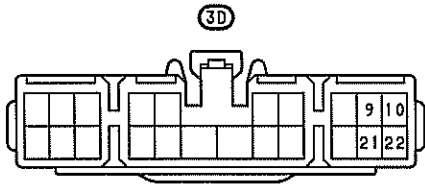

ED4 濃灰色

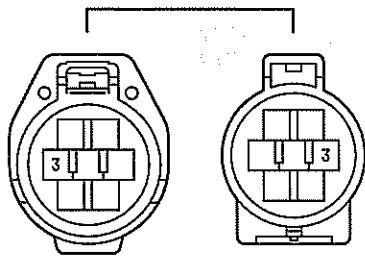

IH4 濃灰色

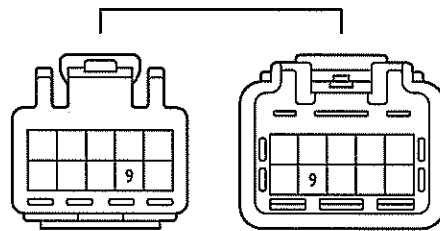

IH5 濃灰色

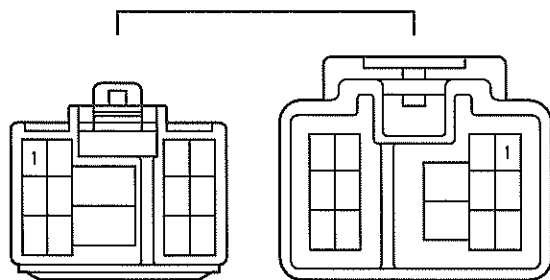

IJ2 濃灰色

