

3 システム別配線図

システム別配線図

電源関係

電源 3-2

エンジン関係

スターティング & イグニッション 3-3
 充電 3-4
 ブレーキレベルウォーニング 3-4
 電子制御油圧駆動クーリングファン 3-4
 エンジンコントロール (1 J Z-G E) 3-6
 エンジンコントロール (1 J Z-G T E) 3-8
 エンジンコントロール (2 J Z-G E) 3-10
 エンジンコントロール (1 G-F E) 3-12
 エンジンコントロール (4 S-F E) 3-14
 エンジンコントロール (2 L-T E) 3-16
 アイドルアップ 3-23
 フェルヒーター 3-49

シャシー関係

E C T (1 J Z-G E) 3-5
 シフトロック 3-7
 オーバードライブ (4 S-F E, 2 L-T E) 3-9
 T E M S 3-15
 E C T (1 J Z-G T E) 3-18
 E C T (2 J Z-G E) 3-20
 A B S (T R C なし) 3-22
 A B S & T R C (1 J Z-G E) 3-24
 A B S & T R C
 (1 J Z-G T E, 2 J Z-G E) 3-26
 A B S & T R C (2 L-T E) 3-28
 A B S & 4 W D 3-56
 E C T (1 G-F E) 3-59

ボデー関係

ワイパー & ウォッシャー 3-13
 電動チルト & テレスコピック 3-17
 ムーンルーフ 3-29
 ドアロック 3-30
 パワーウィンドウ 3-31
 パワーステアリング 3-31
 シートベルトウォーニング &
 テンションリデュース 3-32
 電動ミラー 3-33
 超音波雨滴除去ミラー (〜'94.9) 3-33
 パワーシート 3-34

インストルメントパネル廻り

ラジオ & ステレオ (アンブ内蔵) 3-35
 ラジオ&ステレオ
 (アンブ別置き マルチビジョンなし) 3-35
 トヨタエレクトロマルチビジョン 3-36
 コンビネーションメーター (アナログメーター) 3-38
 コンビネーションメーター (デジタルメーター) 3-40
 A/Tインジケーター 3-42
 ラジオ & ステレオ (アンブ別置き
 マルチビジョン付き 95.9) 3-58
 マルチAVステーション
 (アンブ内蔵 '95.9〜) 3-60
 マルチAVステーション
 (アンブ別置き '95.9〜) 3-61

灯火類

キー忘れ防止システム &
 ライト消し忘れ防止システム 3-34
 イルミネーション 3-39
 テールランプ 3-41
 コーナリングランプ 3-41
 フォグランプ 3-42

バックアップランプ 3-42
 ストップランプ 3-42
 ヘッドランプ 3-43
 コンライト 3-43
 インテリアランプ 3-44
 ターンシグナル & ハザード 3-45

空調関係

エアコンディショナー (プッシュ式 4 S-F E) .. 3-46
 エアコンディショナー
 (プッシュ式 1 G-F E, 2 L-T E) 3-48
 エアコンディショナー
 (プッシュ式 1 J Z-G E, 1 J Z-G T E) 3-50
 エアビュリファイヤー 3-51
 エアコンディショナー (デジタル表示式) 3-52
 エアコンディショナー (マルチビジョン付き) 3-54

その他

シガレットライター & クロック 3-11
 クリアランスソナー 3-19
 オプションコネクタ 3-21
 フロントウィンドウデフォグ 3-32
 リヤウィンドウデフォグ 3-32
 ホーン 3-43
 クルーズコントロール 3-57
 テレフォン 3-58

電源・アース系統図

ヒューズ-負荷 3-60
 アース-負荷 3-63

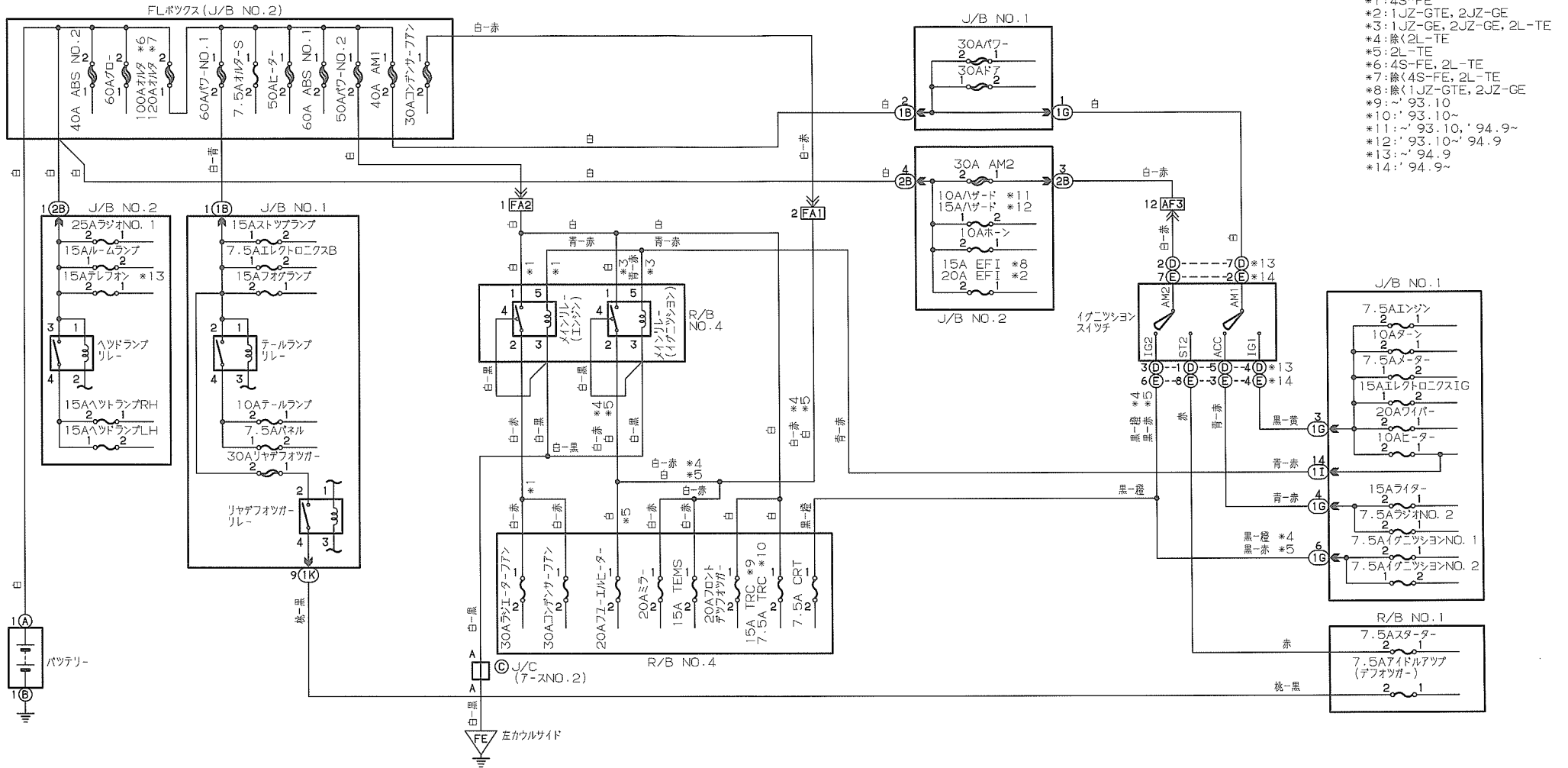

- *1: 4S-FE
- *2: 1JZ-GTE, 2JZ-GE
- *3: 1JZ-GE, 2JZ-GE, 2L-TE
- *4: 除く2L-TE
- *5: 2L-TE
- *6: 4S-FE, 2L-TE
- *7: 除く4S-FE, 2L-TE
- *8: 除く1JZ-GTE, 2JZ-GE
- *9: '93.10
- *10: '93.10~
- *11: '93.10, '94.9~
- *12: '93.10~'94.9
- *13: '94.9
- *14: '94.9~

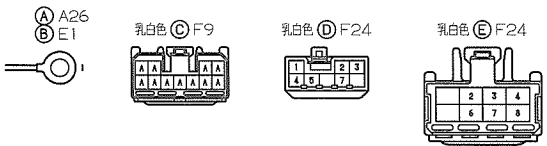

エンジンコントロール(4S-FE)

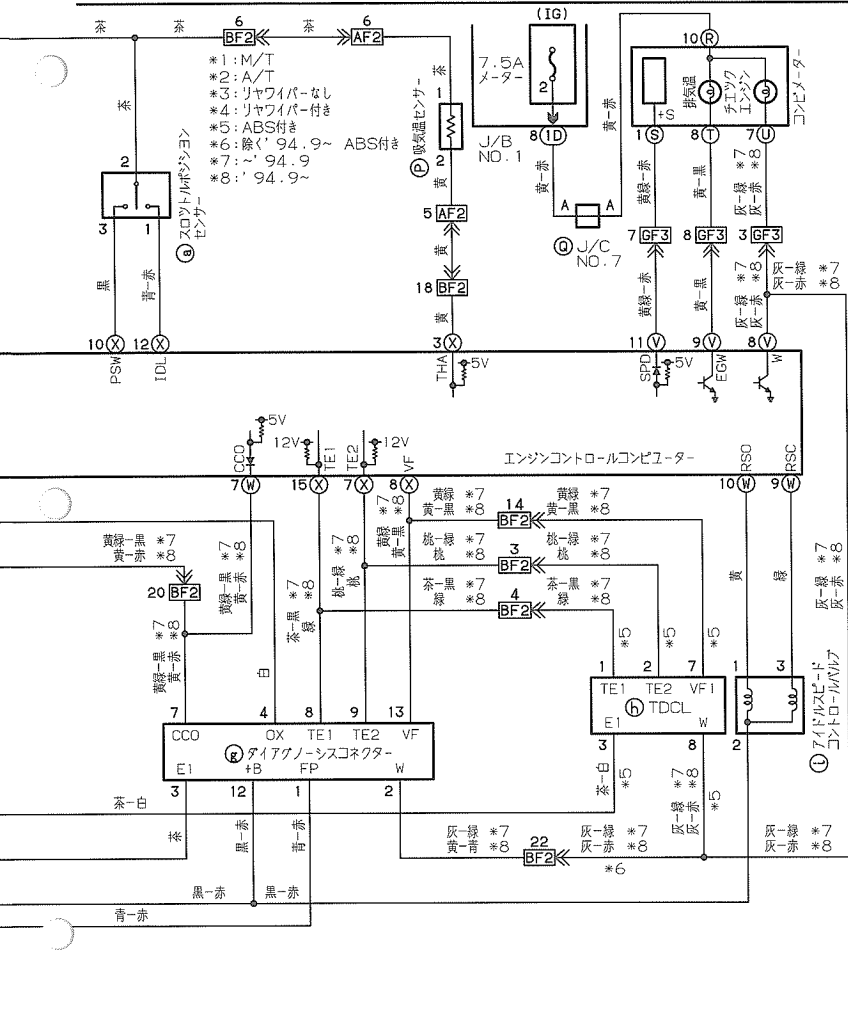

TEMS

*1: 電動チルトステアリングなし *3: '94.9
*2: 電動チルトステアリング付き *4: '94.9~

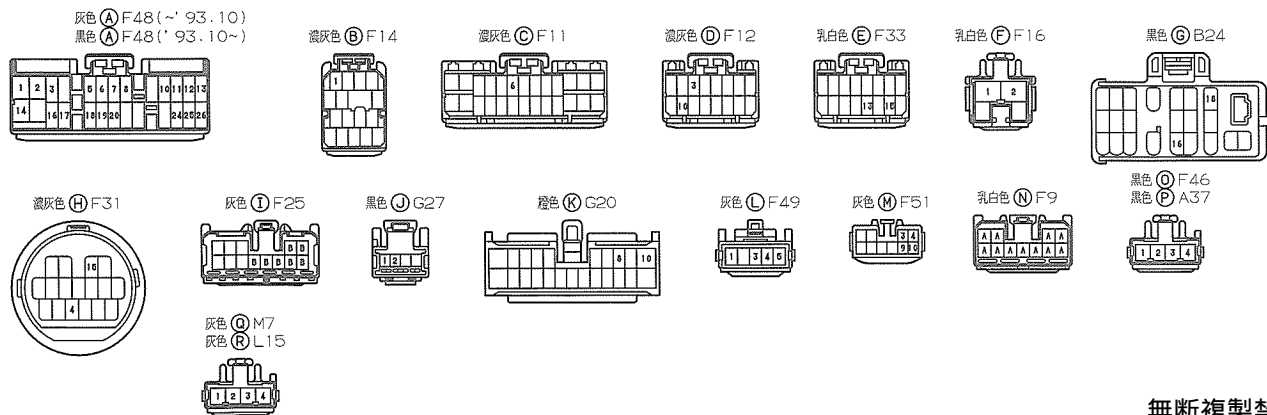
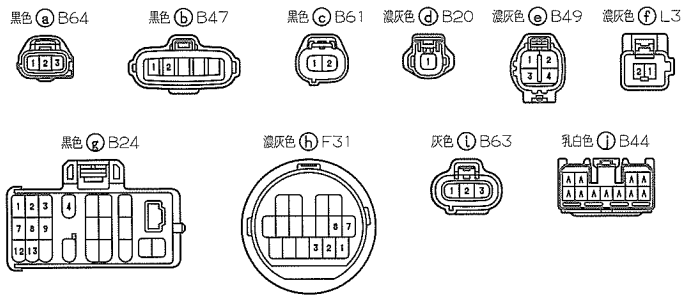
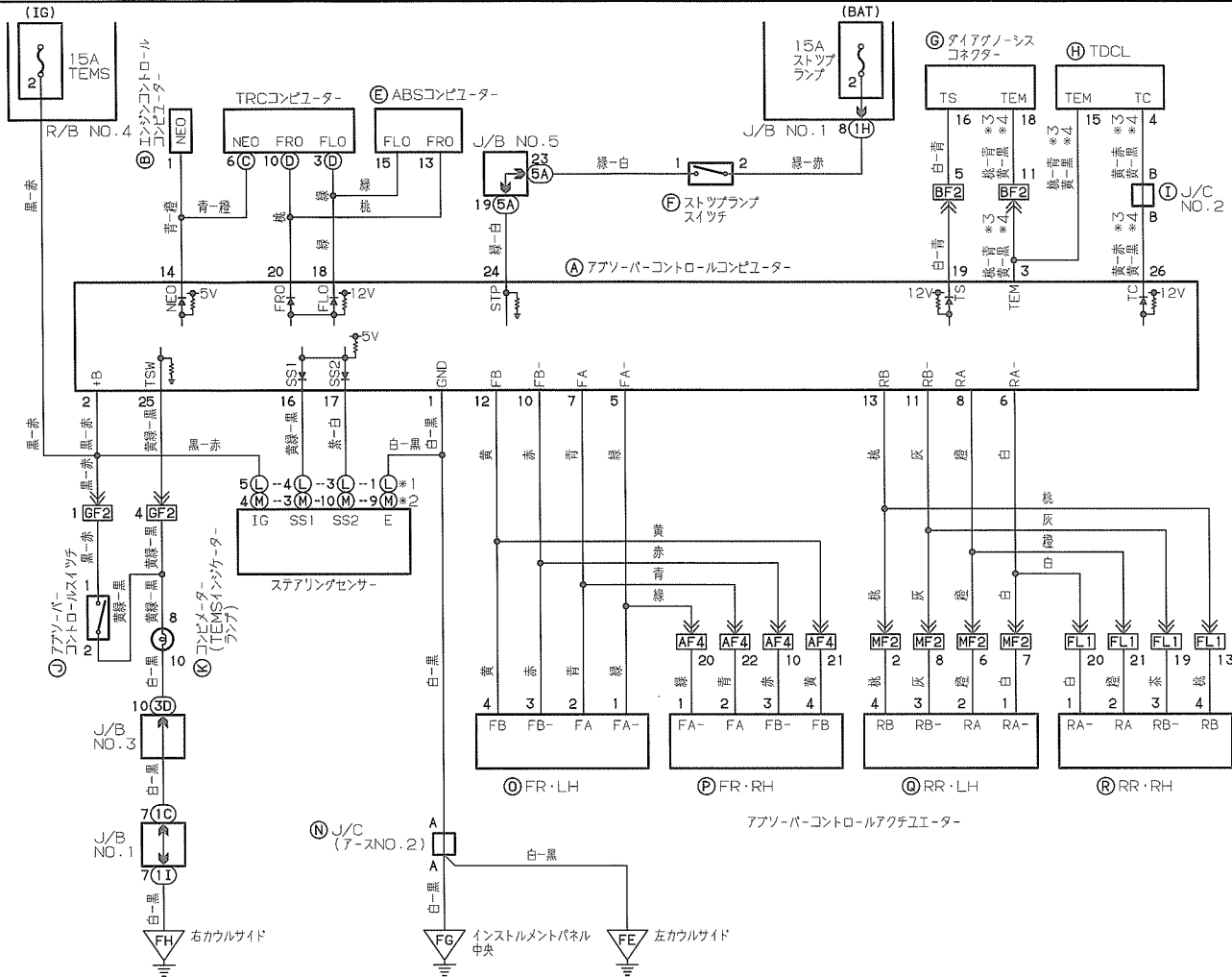

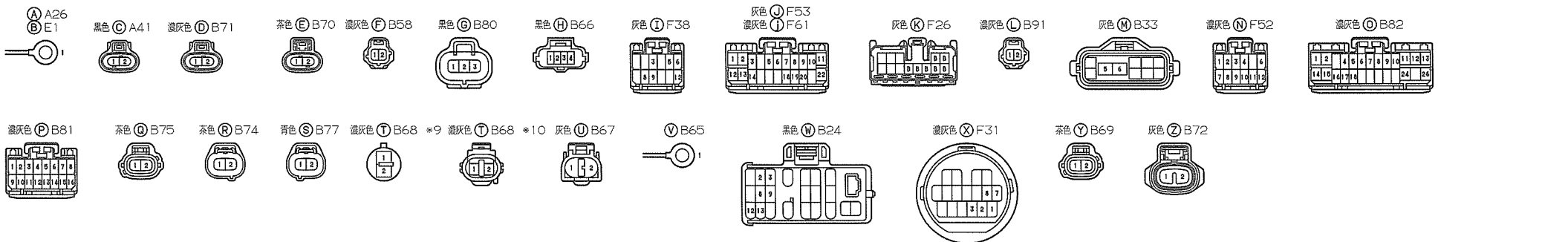
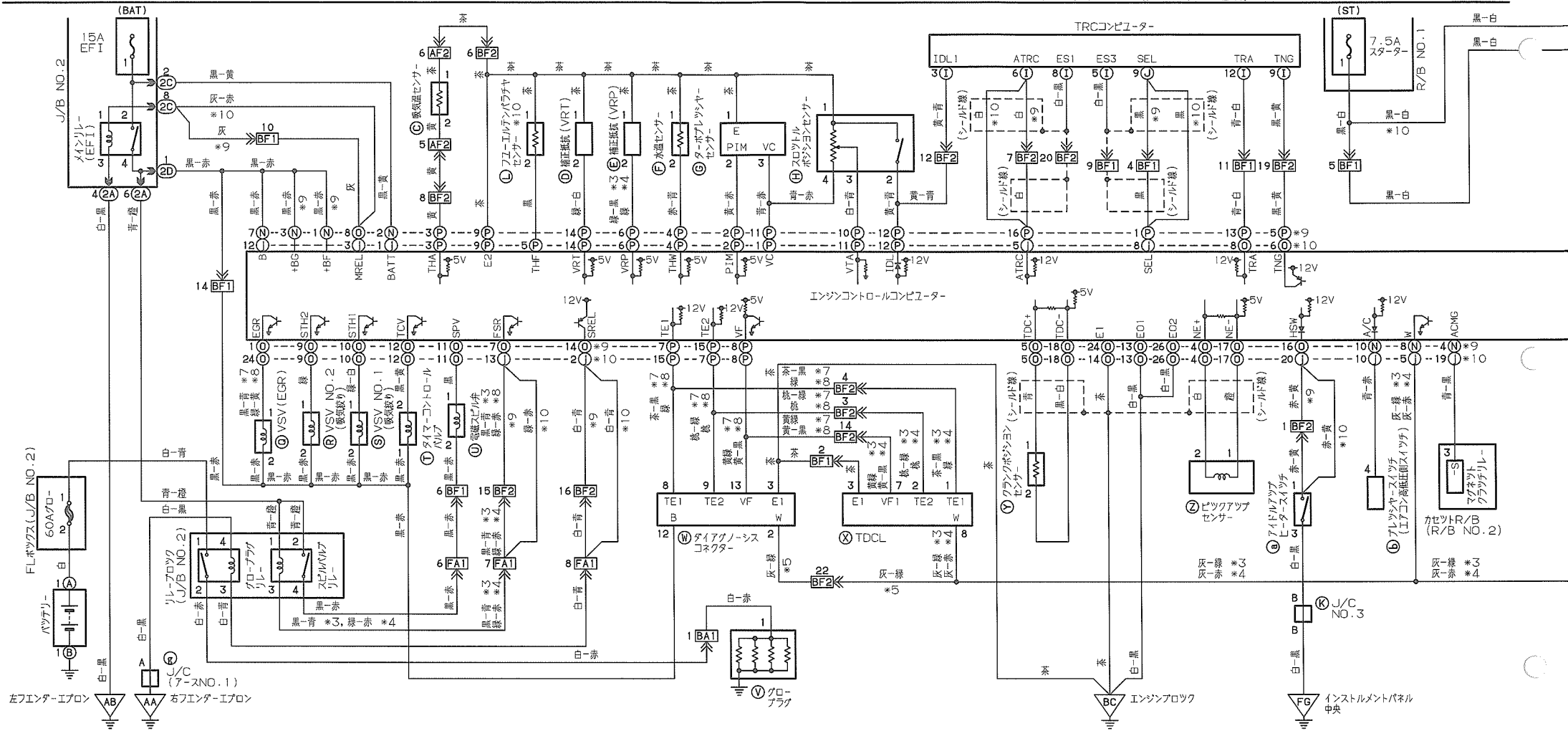

エンジンコントロール(2L-TE)

電動チルト & テレスコピック

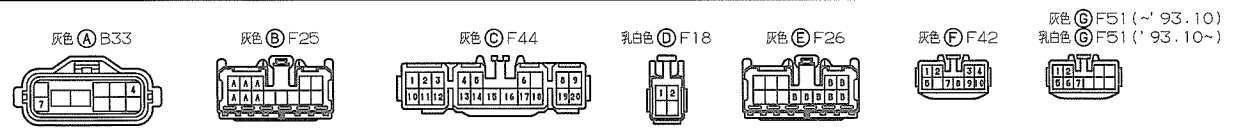
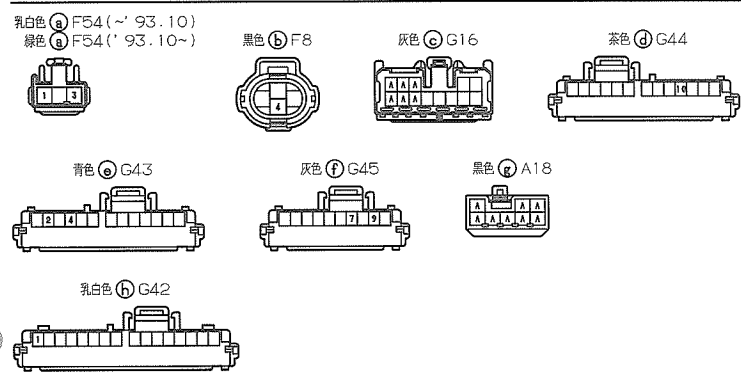
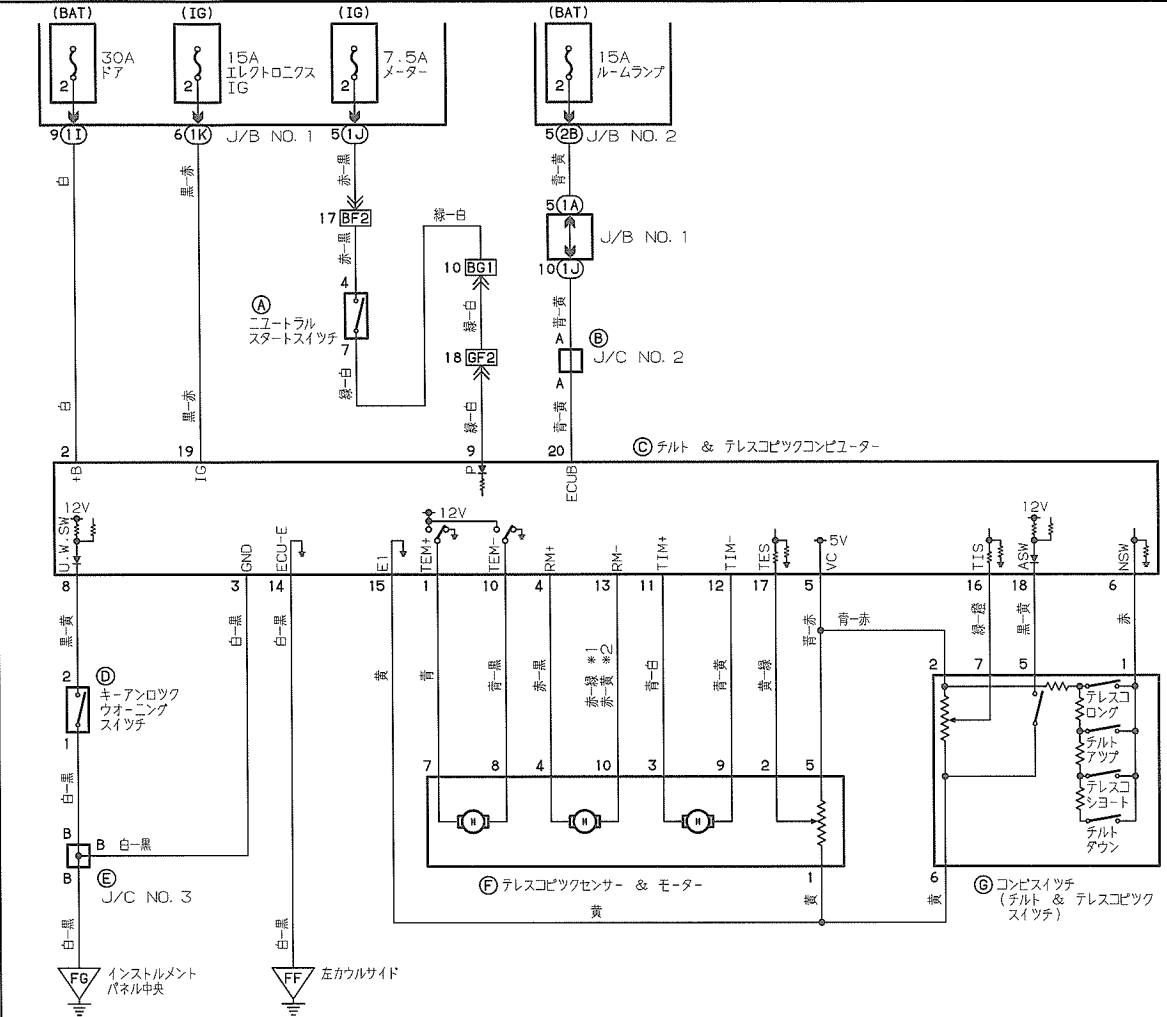
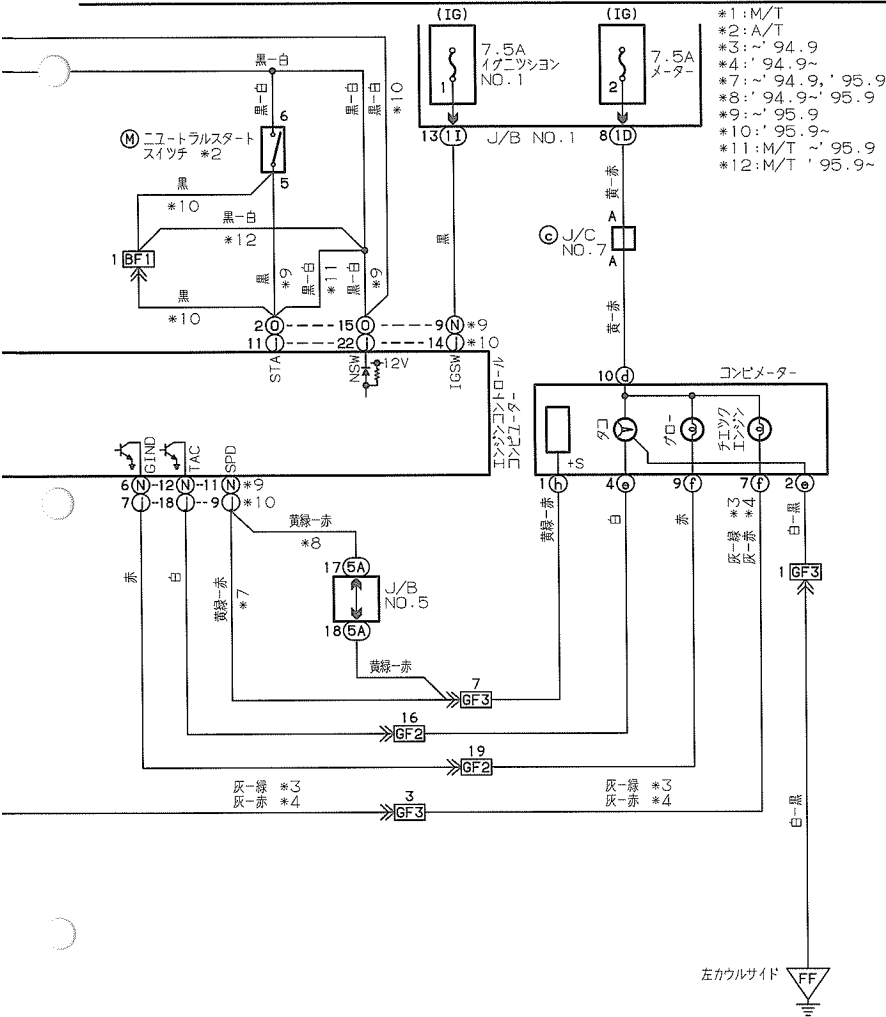

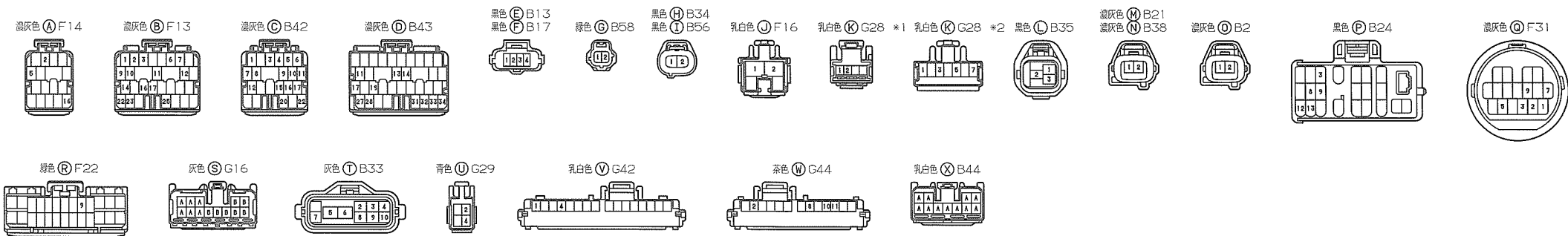
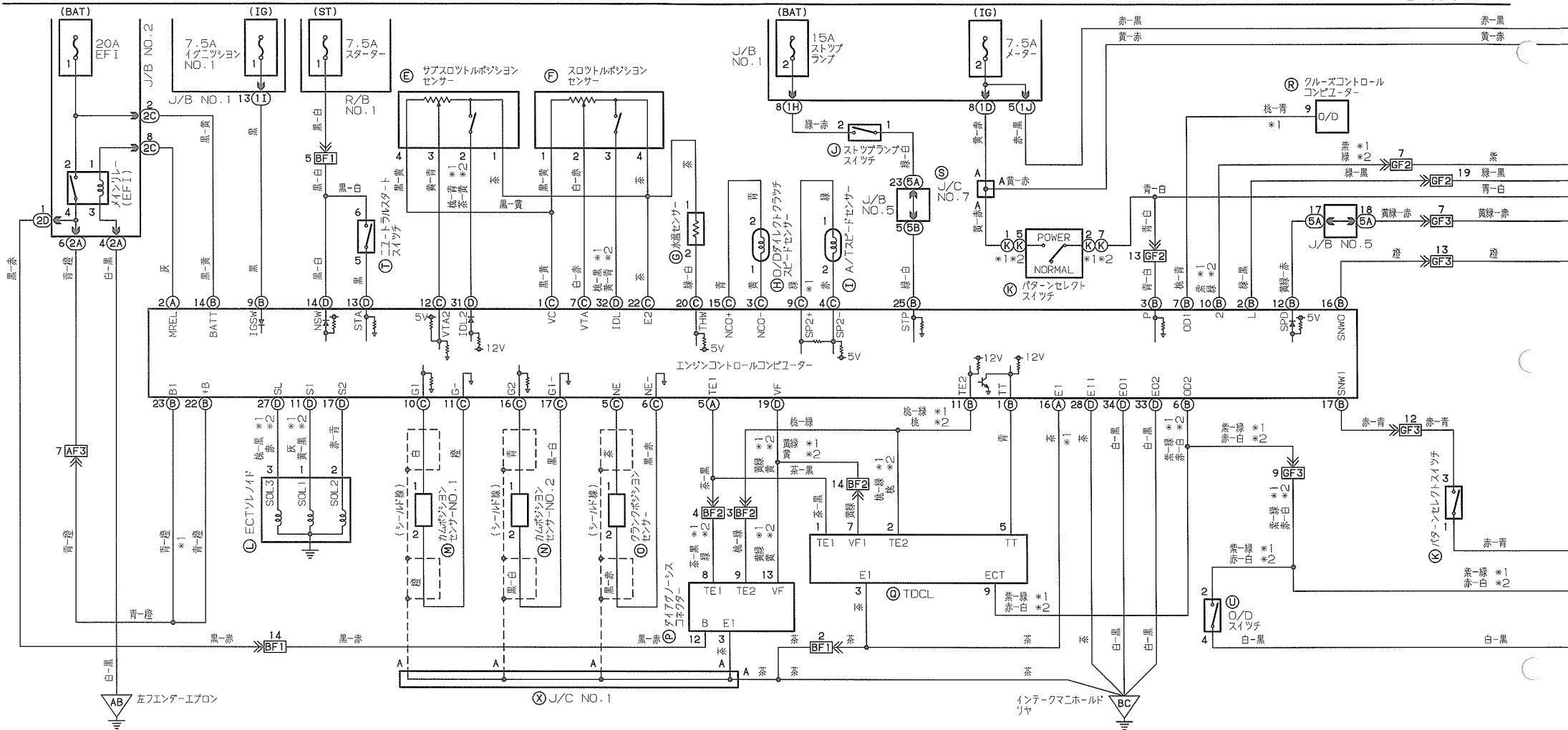

- *1: 1JZ-GE
- *2: 除く1JZ-GE
- *3: 4S-FE
- *4: 除く4S-FE
- *5: 1G-FE, 1JZ-GE
- *6: 4S-FE, 2L-TE
- *7: '94.9
- *8: '94.9~
- *9: 除く4S-FE, '94.9~, 2L-TE, '94.9~
- *10: 4S-FE, '94.9~, 2L-TE, '94.9~
- *11: 4S-FE, '94.9
- *12: 除く4S-FE, 2L-TE, '94.9~
- *13: '95.9
- *14: '95.9~
- *15: '94.9~, '95.9
- *16: 1JZ-GE, '94.9

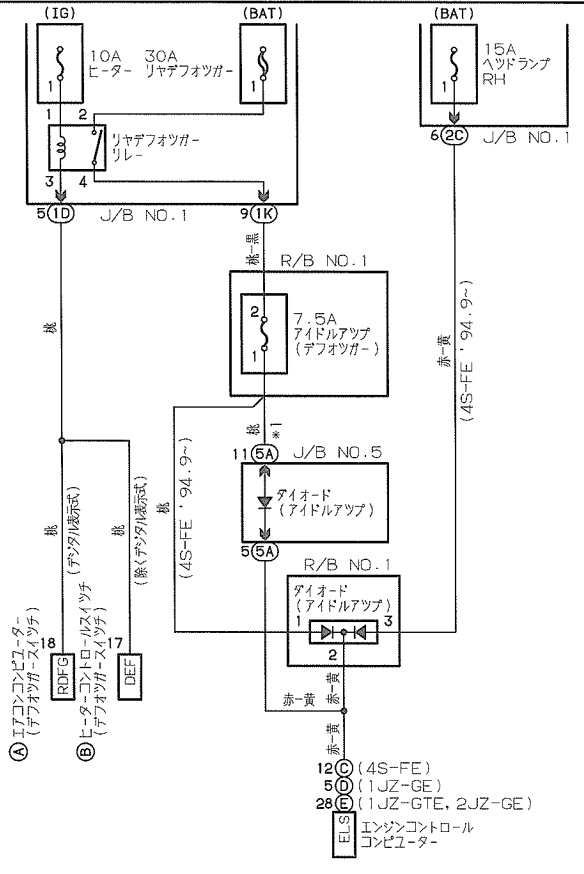
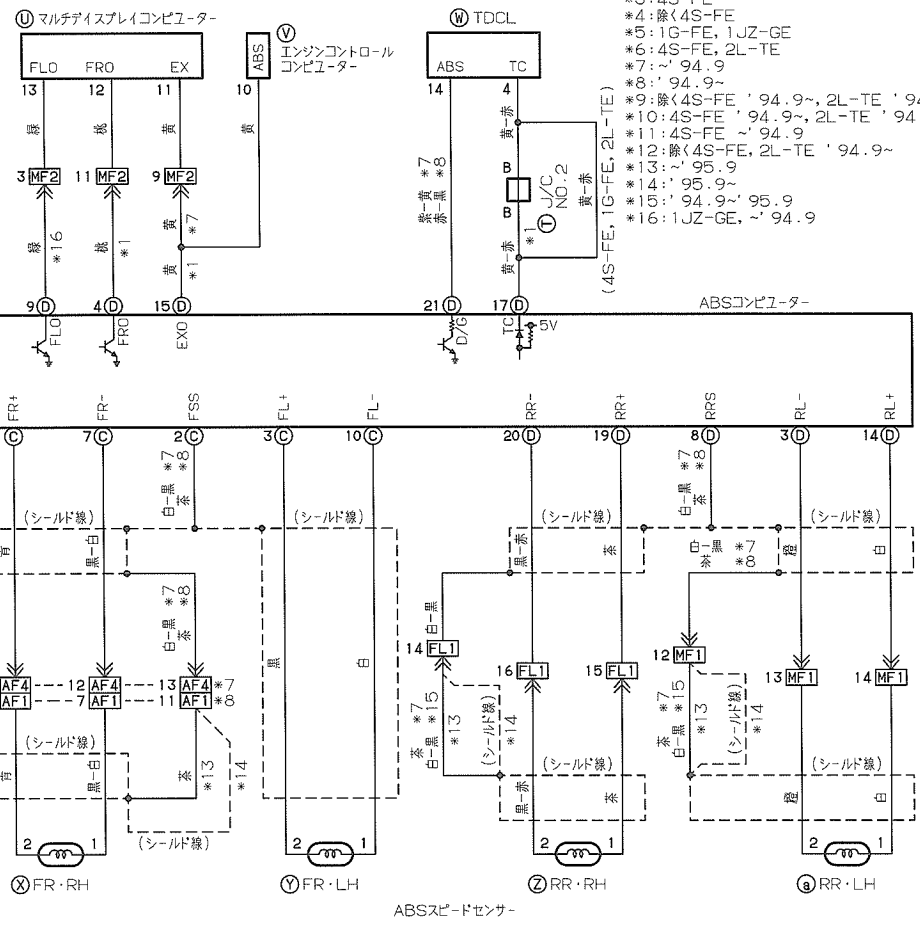

*1: '94.9 4S-FE, 1JZ-GE, 1JZ-GTE, 2JZ-GE

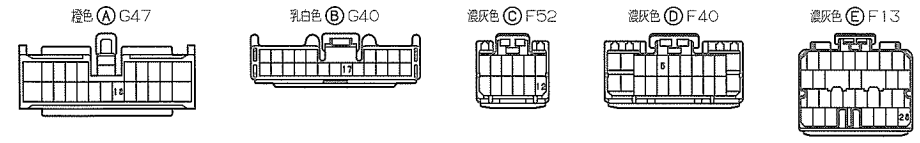

ABS & TRC(1JZ-GE)

*1: センターレバー式 *3: アナログメーター *5: ~'94.9 *7: '94.9~'95.9
 *2: 足踏み式 *4: アソシアルメーター *6: '94.9~ *8: ~'95.9 *9: '95.9~

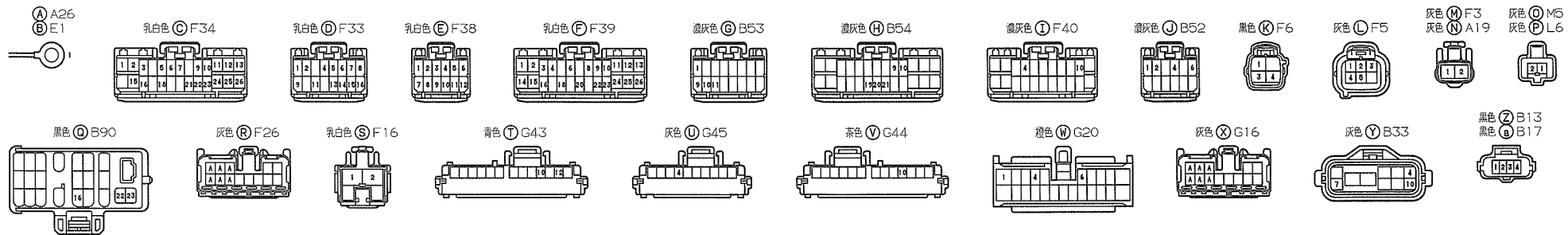
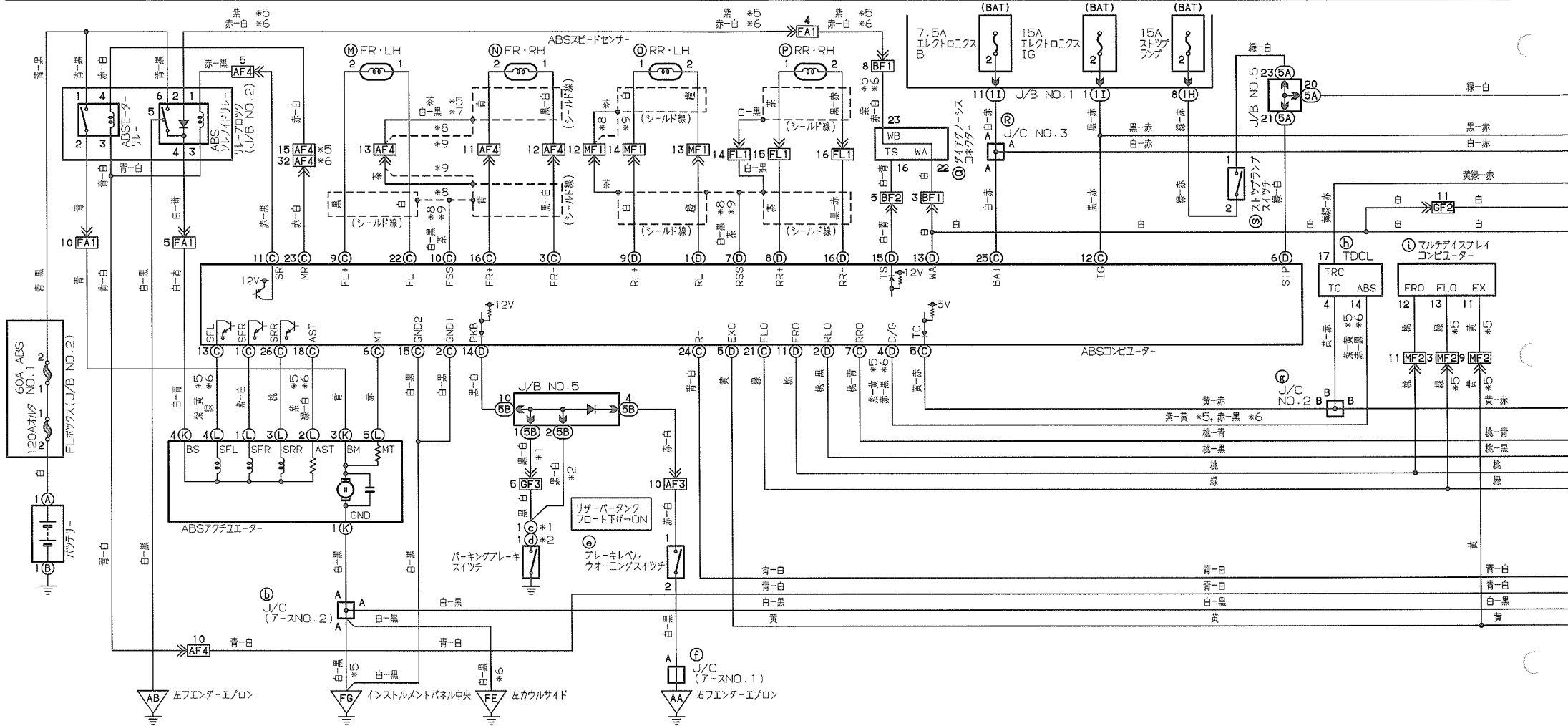

ABS & TRC (1JZ-GE)

*1: センターレバー式 *3: アナログメーター *5: '94.9 *7: '94.9~'95.9
 *2: 足踏み式 *4: デジタルメーター *6: '94.9~ *8: '95.9 *9: '95.9~

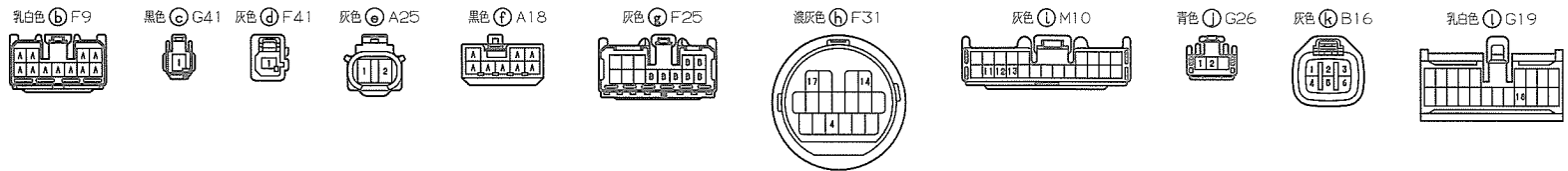
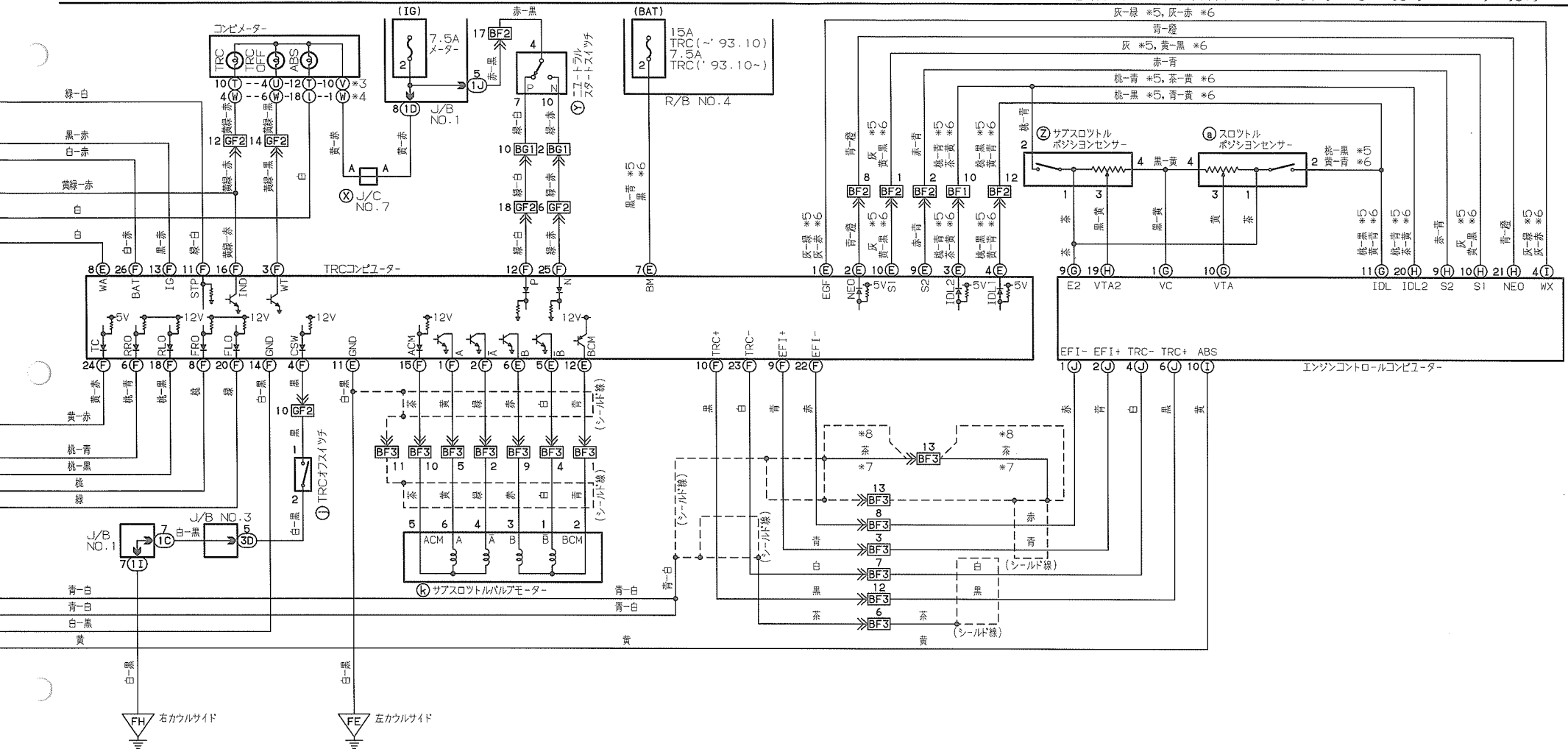

ABS & TRC (1JZ-GTE, 2JZ-GE)

*1: 1JZ-GTE *3: アナログメーター *5: '94.9 *7: 1JZ-GTE '94.9~ *9: '94.9, '95.9~
 *2: 2JZ-GE *4: デジタルメーター *6: '94.9~ *8: 除く1JZ-GTE '94.9~ *10: '94.9~ '95.9

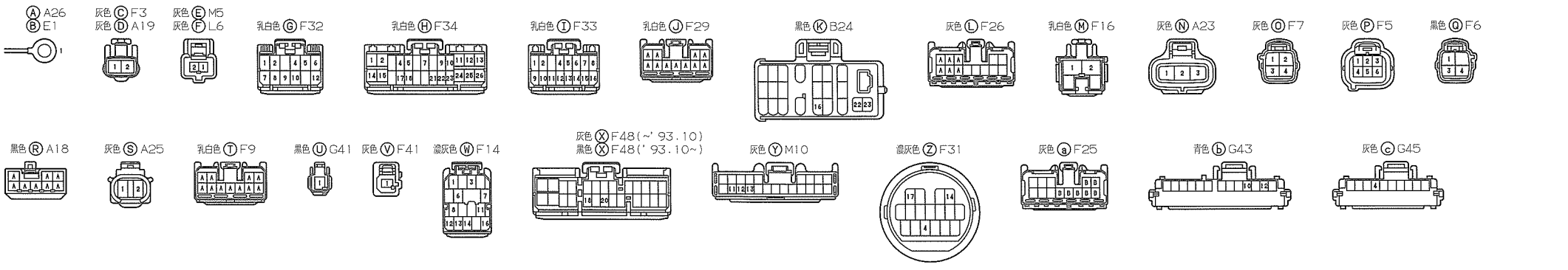
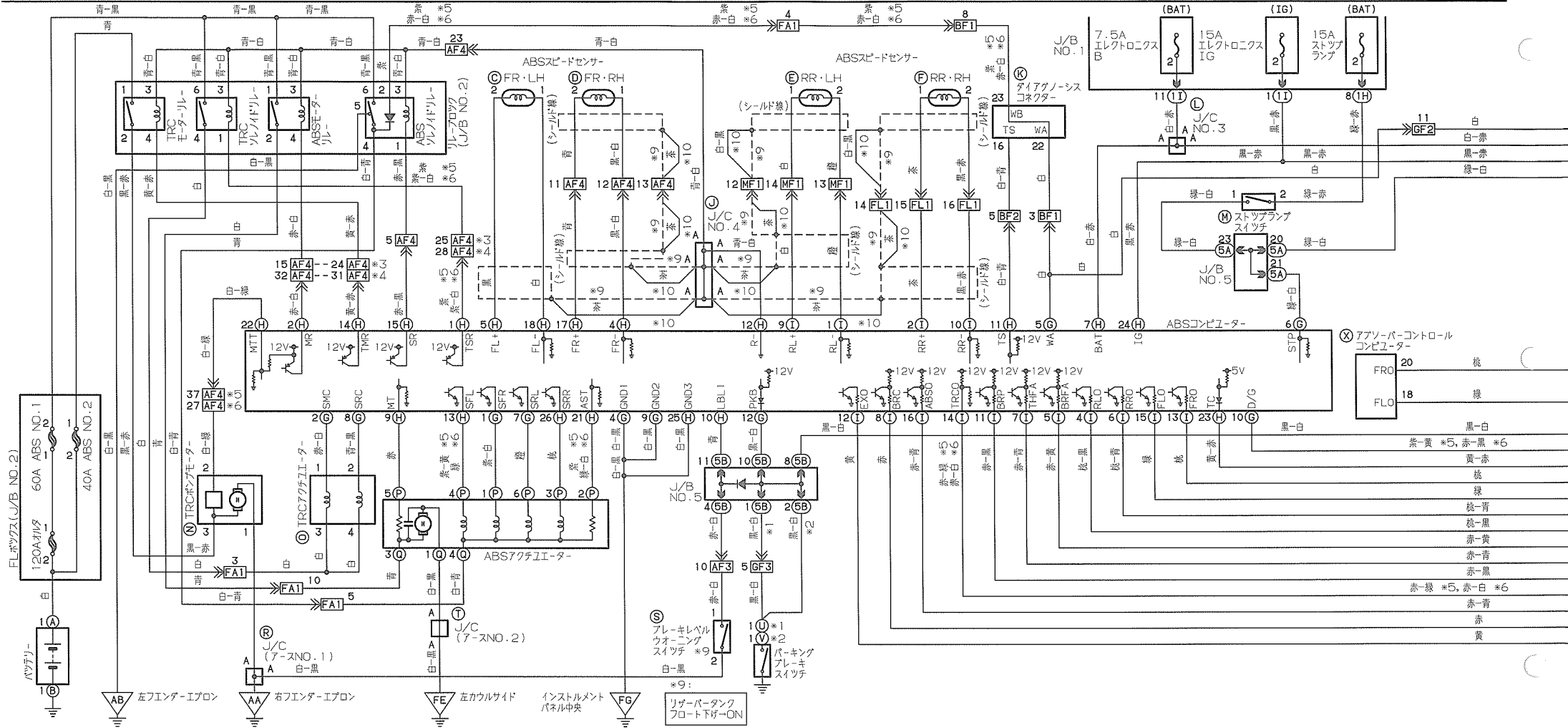

ABS & TRC (2L-TE)

ムーンルーフ

- *1: センターレバー式
- *2: 足踏み式
- *3: '94.9
- *4: '94.9~
- *5: '94.9, '95.9~
- *6: '94.9, '95.9
- *7: '95.9
- *8: '95.9~

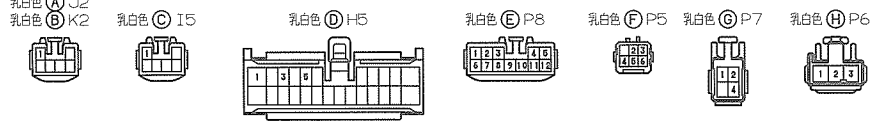
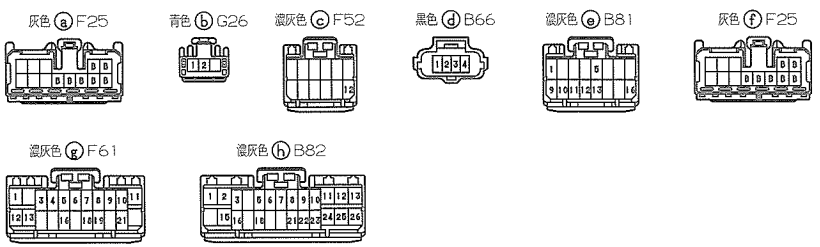
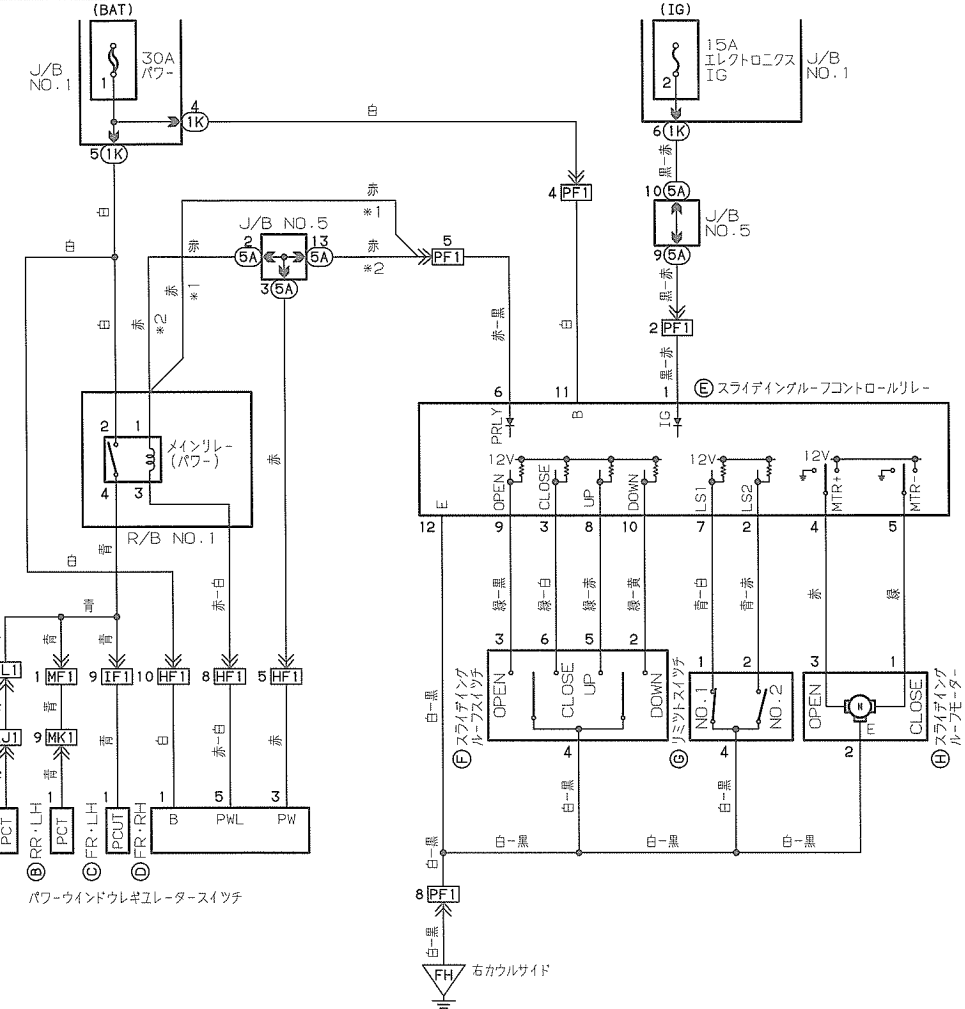
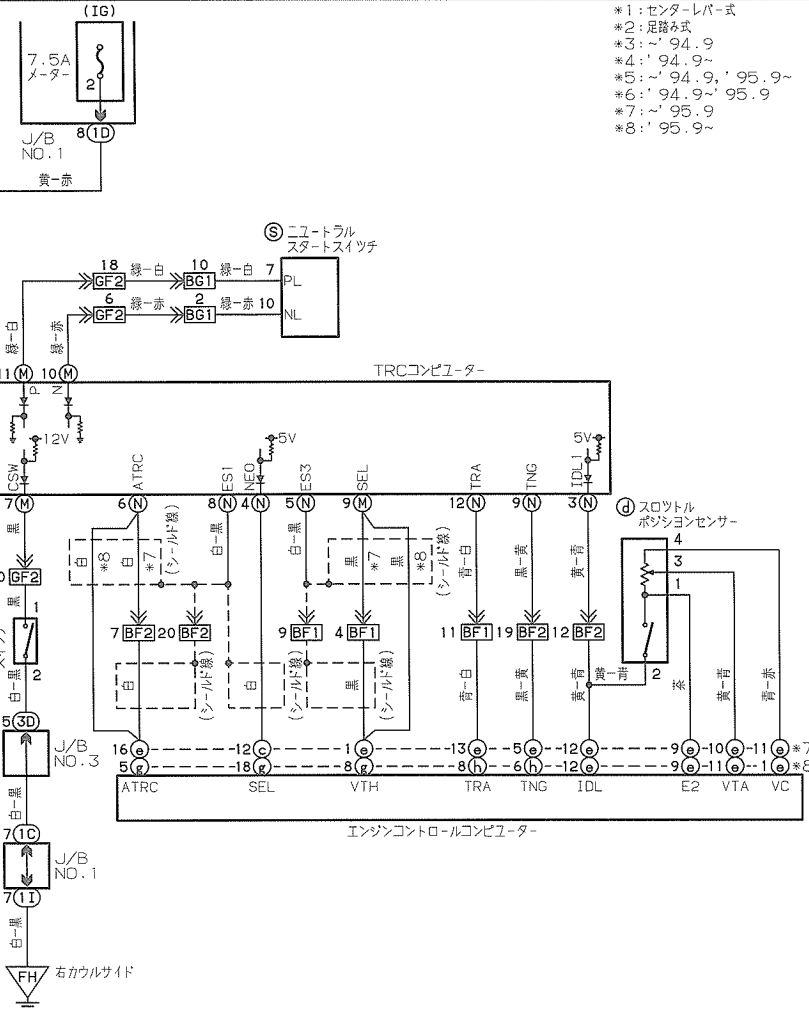

① パワーウィンドレギュレータースイッチFR・RH

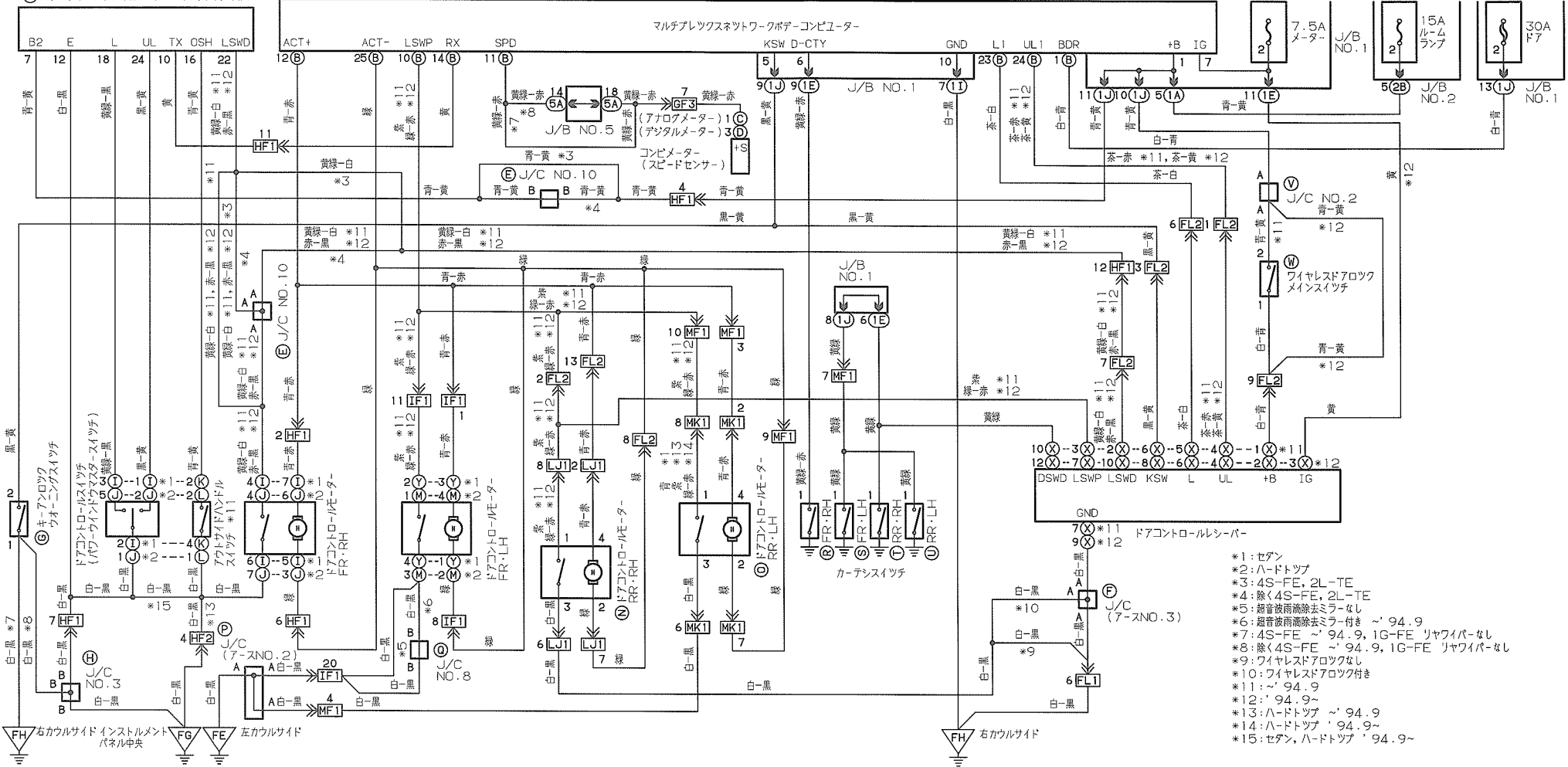

- *1: セダン
- *2: ハドトツプ
- *3: 4S-FE, 2L-TE
- *4: 除く4S-FE, 2L-TE
- *5: 超音波雨滴除去ミラーなし
- *6: 超音波雨滴除去ミラー付き ~' 94.9
- *7: 4S-FE ~' 94.9, 1G-FE リヤワイパーなし
- *8: 除く4S-FE ~' 94.9, 1G-FE リヤワイパーなし
- *9: ワイヤレスドアロックなし
- *10: ワイヤレスドアロック付き
- *11: ~' 94.9
- *12: ~' 94.9~
- *13: ハドトツプ ~' 94.9
- *14: ハドトツプ ~' 94.9~
- *15: セダン, ハドトツプ ~' 94.9~

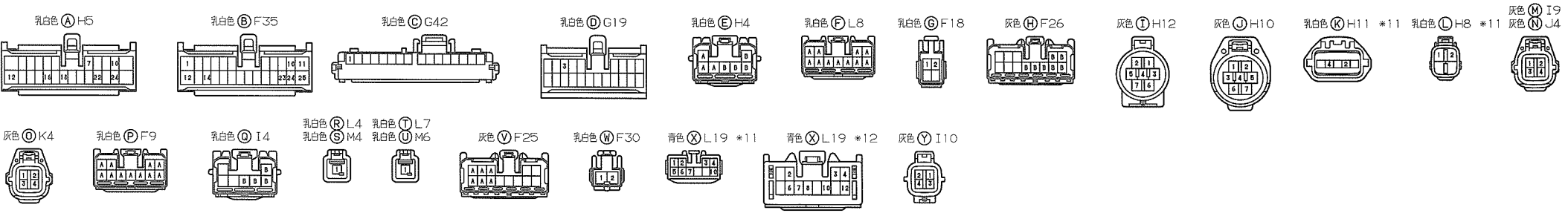

コンビネーションメーター (デジタルメーター)

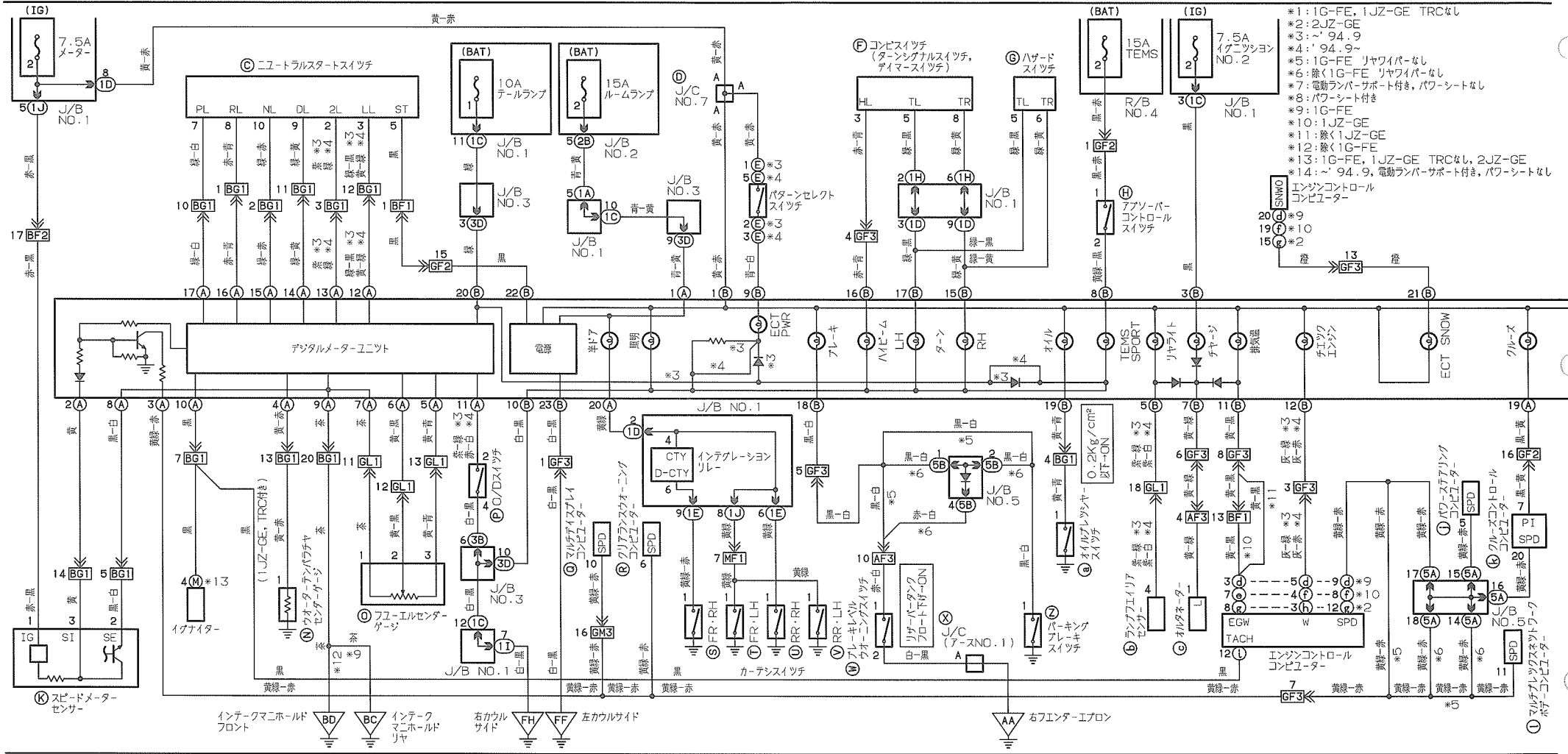

- *1: 1G-FE, 1JZ-GE TRCなし
 - *2: 2JZ-GE
 - *3: '94.9
 - *4: '94.9~
 - *5: 1G-FE リヤワイパーなし
 - *6: 除く1G-FE リヤワイパーなし
 - *7: 電動ランパサポート付き, パワーステアリングなし
 - *8: パワーステアリング付き
 - *9: 1G-FE
 - *10: 1JZ-GE
 - *11: 除く1JZ-GE
 - *12: 除く1G-FE
 - *13: 1G-FE, 1JZ-GE TRCなし, 2JZ-GE
 - *14: '94.9, 電動ランパサポート付き, パワーステアリングなし
- ① エンジンコントロールコンピューター

| | | | | | | | | | | | | | | | | |
|-------------|-------------|-------------|-------------|----------------|----------------|------------|------------|-------------|----------------|-------------|-------------|-------------|------------|------------|-------------|------------|
| 乳白色 (A) G19 | 青色 (B) G20 | 灰色 (C) B33 | 灰色 (D) G16 | 乳白色 (E) G28 *3 | 乳白色 (E) G23 *4 | 黒色 (F) F20 | 黒色 (G) G12 | 黒色 (H) G27 | 乳白色 (I) F32 | 乳白色 (L) F39 | 灰色 (K) B31 | 濃灰色 (L) F12 | | | | |
| | | | | | | | | | | | | | | | | |
| 黒色 (M) B47 | 灰色 (N) B4 | 灰色 (O) L17 | 青色 (P) G29 | 灰色 (Q) M10 | 青色 (R) G5 | 乳白色 (S) L4 | 乳白色 (L) L7 | 乳白色 (T) M4 | 乳白色 (V) MG | 灰色 (W) A25 | 黒色 (X) A18 | 乳白色 (Y) F33 | 灰色 (Z) F41 | 黒色 (B) B19 | 乳白色 (B) L21 | 黒色 (C) A14 |
| | | | | | | | | | | | | | | | | |
| 濃灰色 (D) F40 | 濃灰色 (B) B52 | 濃灰色 (F) F40 | 濃灰色 (F) F13 | 濃灰色 (H) F14 | 濃灰色 (L) B53 | 青色 (I) F23 | 緑色 (K) F22 | 乳白色 (I) F35 | 乳白色 (M) L22 *3 | 青色 (N) N4 | 乳白色 (O) F36 | | | | | |
| | | | | | | | | | | | | | | | | |

ヘッドランプ

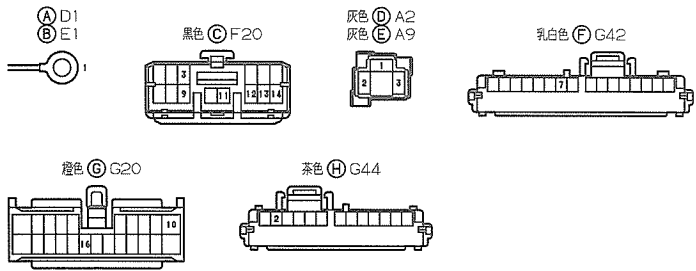
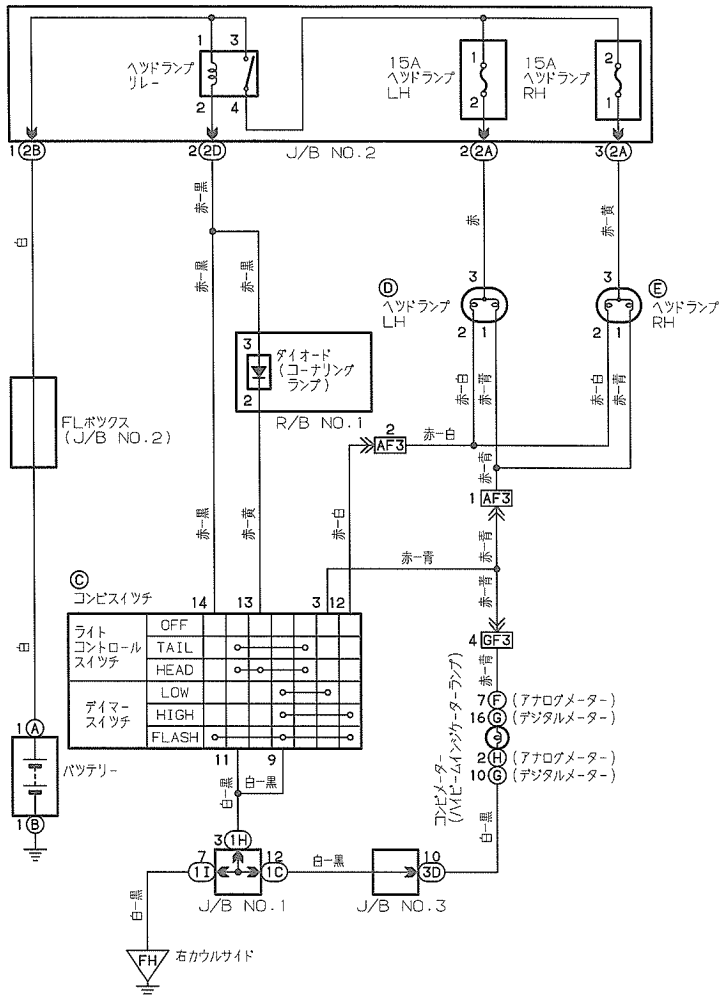

コンライト

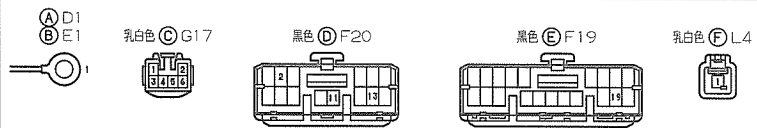
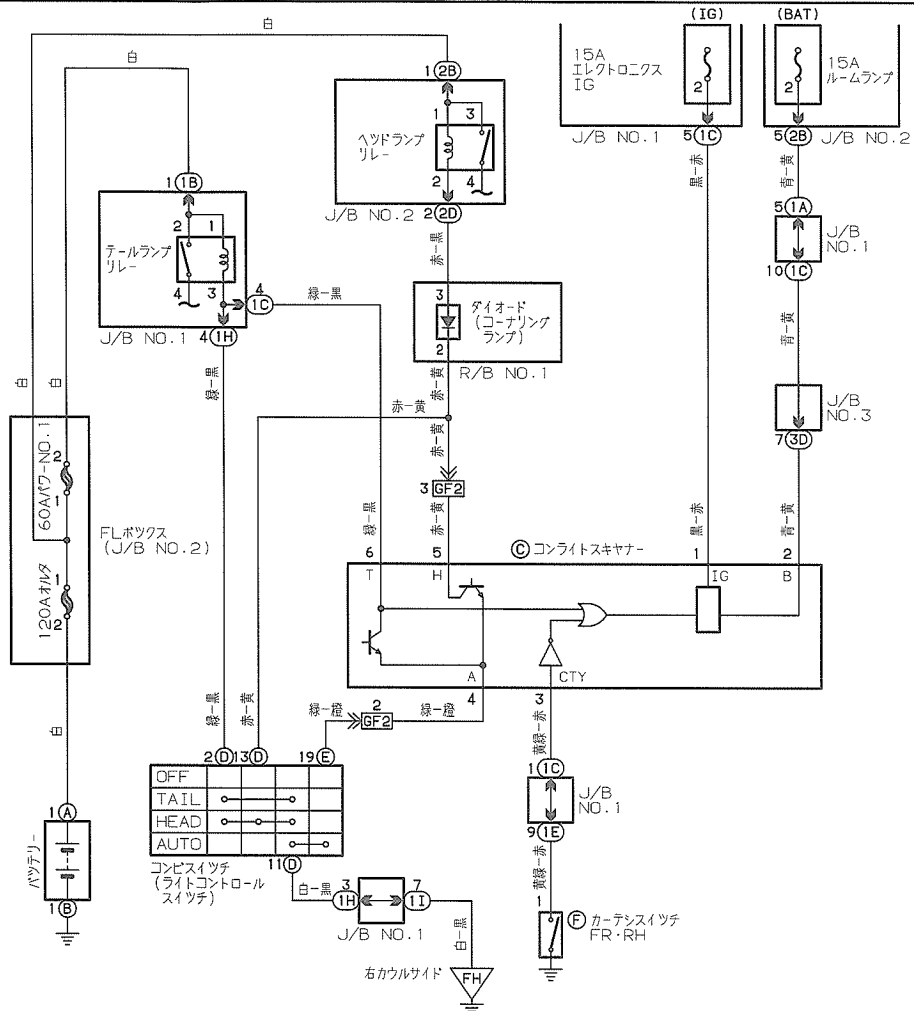

ホーン

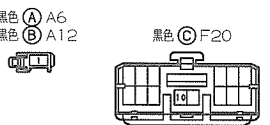
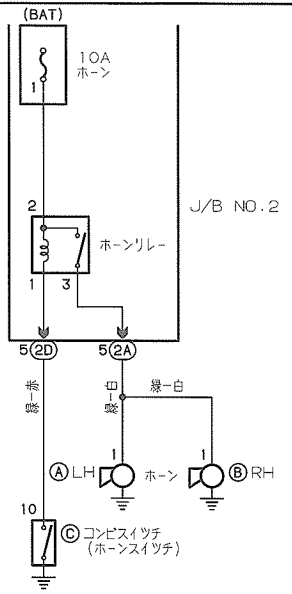

インテリアランプ

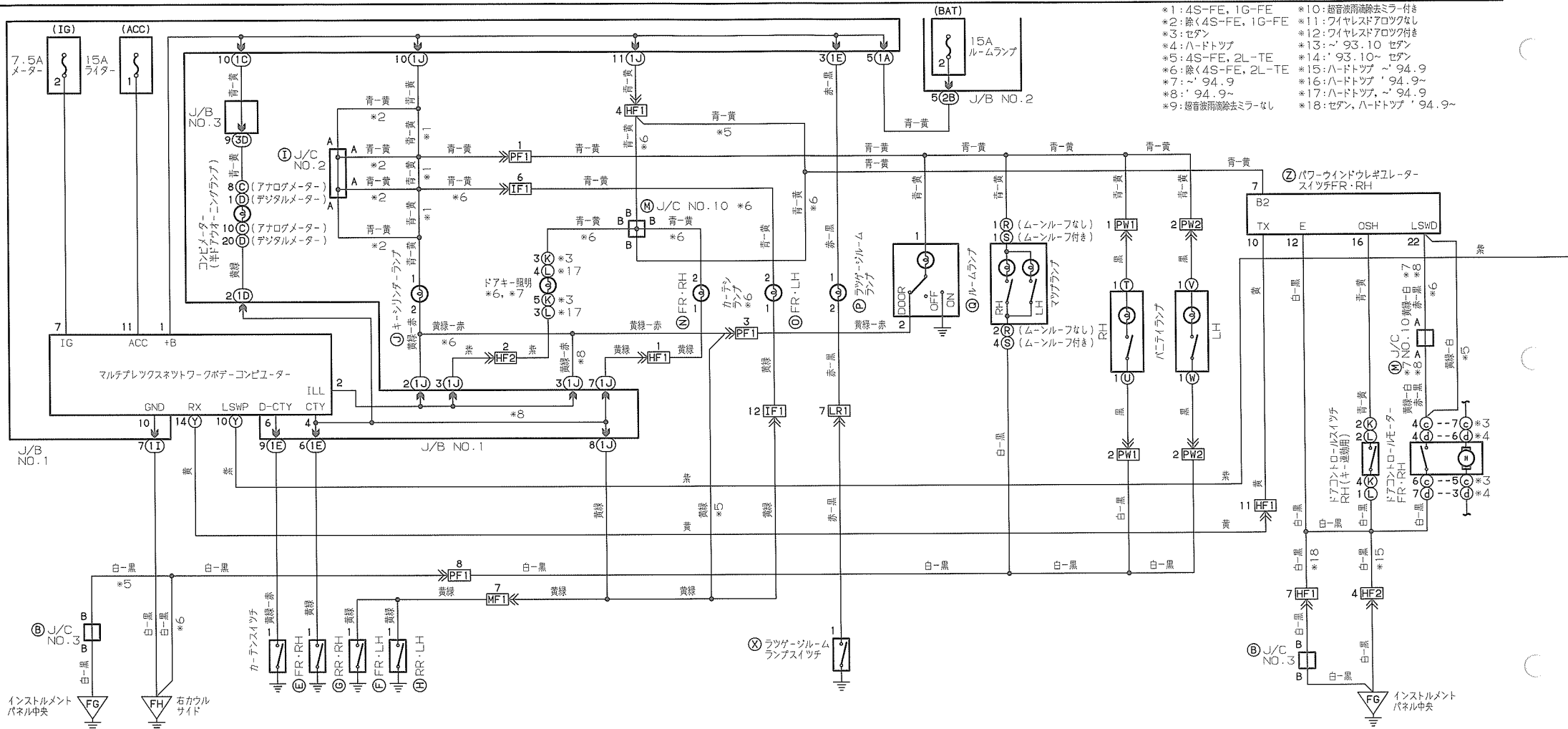

- *1: 4S-FE, 1G-FE
- *2: 除く4S-FE, 1G-FE
- *3: セダン
- *4: ハードトップ
- *5: 4S-FE, 2L-TE
- *6: 除く4S-FE, 2L-TE
- *7: ~'94.9
- *8: '94.9~
- *9: 超音波雨検去ミラーなし
- *10: 超音波雨検去ミラー付き
- *11: ワイヤレスドアロックなし
- *12: ワイヤレスドアロック付き
- *13: ~'93.10 セダン
- *14: ~'93.10 セダン
- *15: ハードトップ ~'94.9
- *16: ハードトップ ~'94.9
- *17: ハードトップ ~'94.9
- *18: セダン, ハードトップ '94.9~

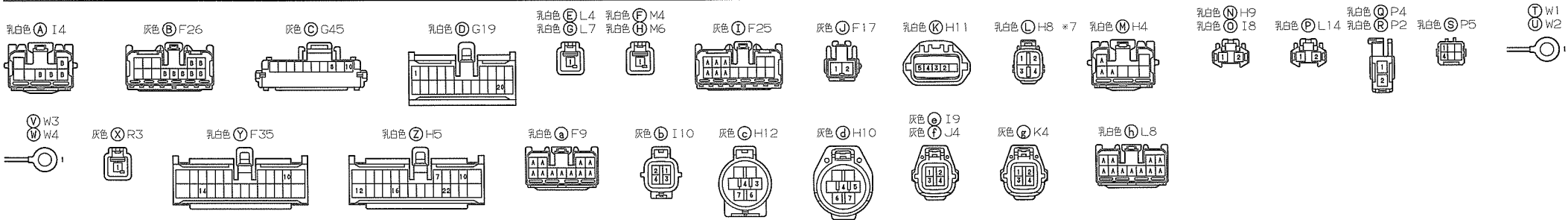

エアコンディショナー (マルチビジョン付き)

青-赤
青-赤

青-赤
青-赤

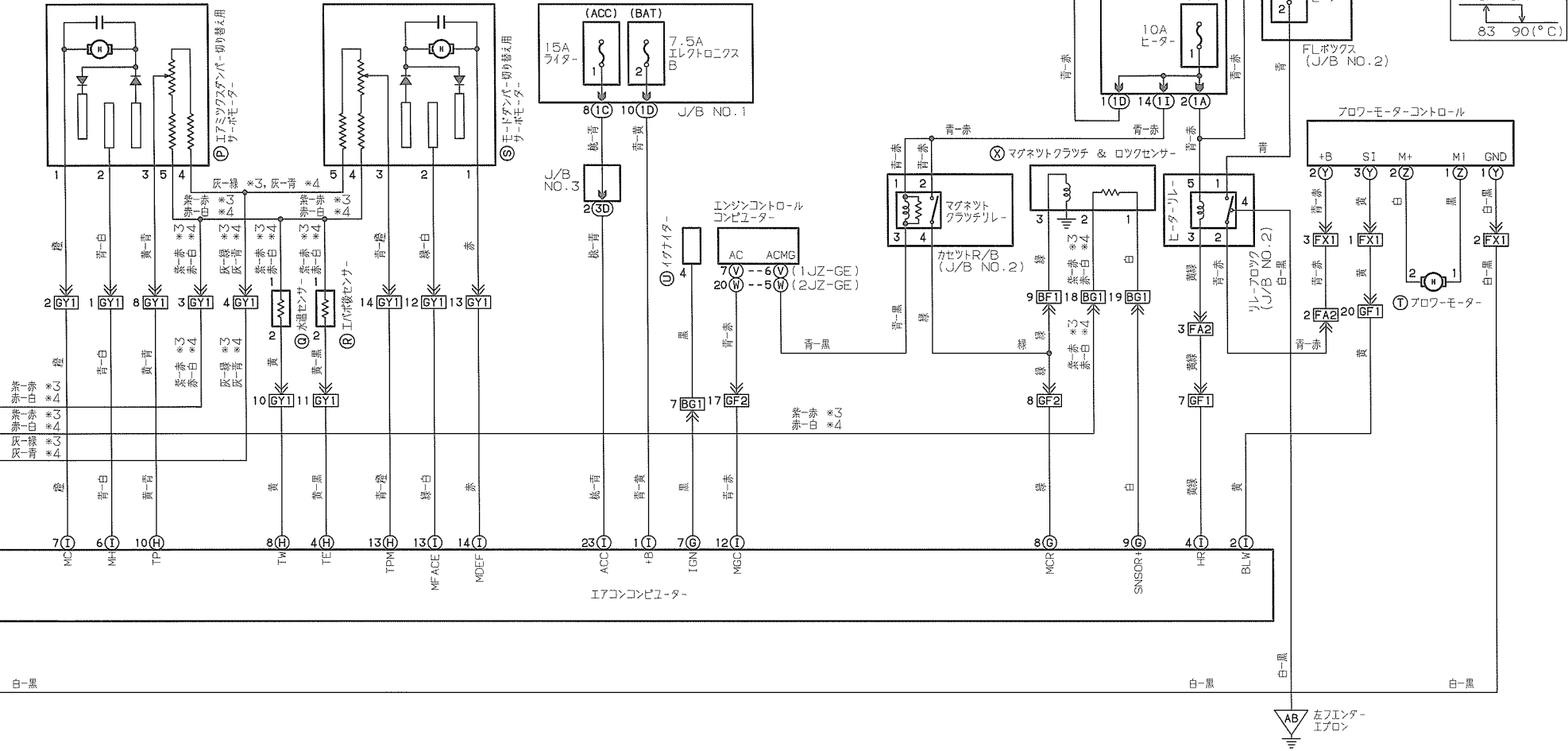

白-黒

白-黒

左ファン
E/F

ABS & 4WD

*1: アナログメーター *3: ~'94.9 *5: '94.9~'95.9
 *2: デジタルメーター *4: '94.9~'95.9 *6: ~'95.9 *7: '95.9~

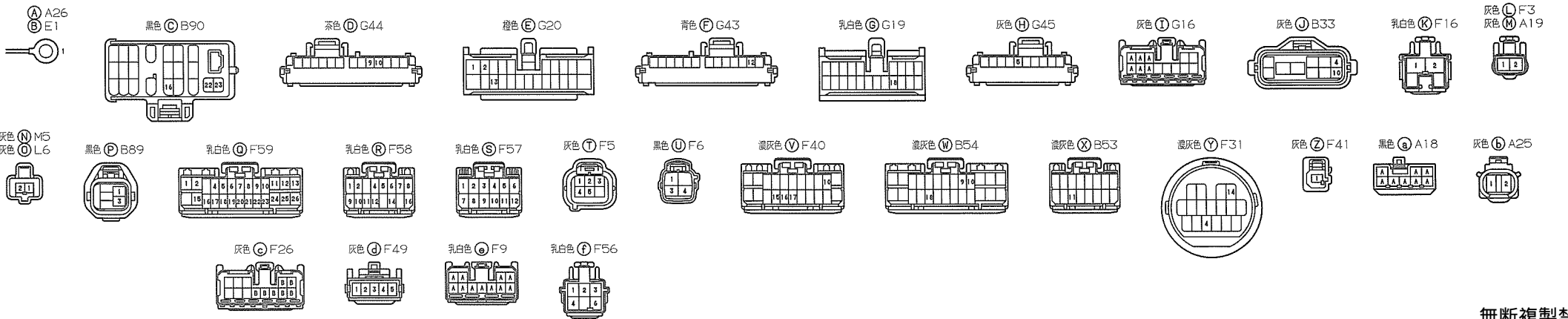
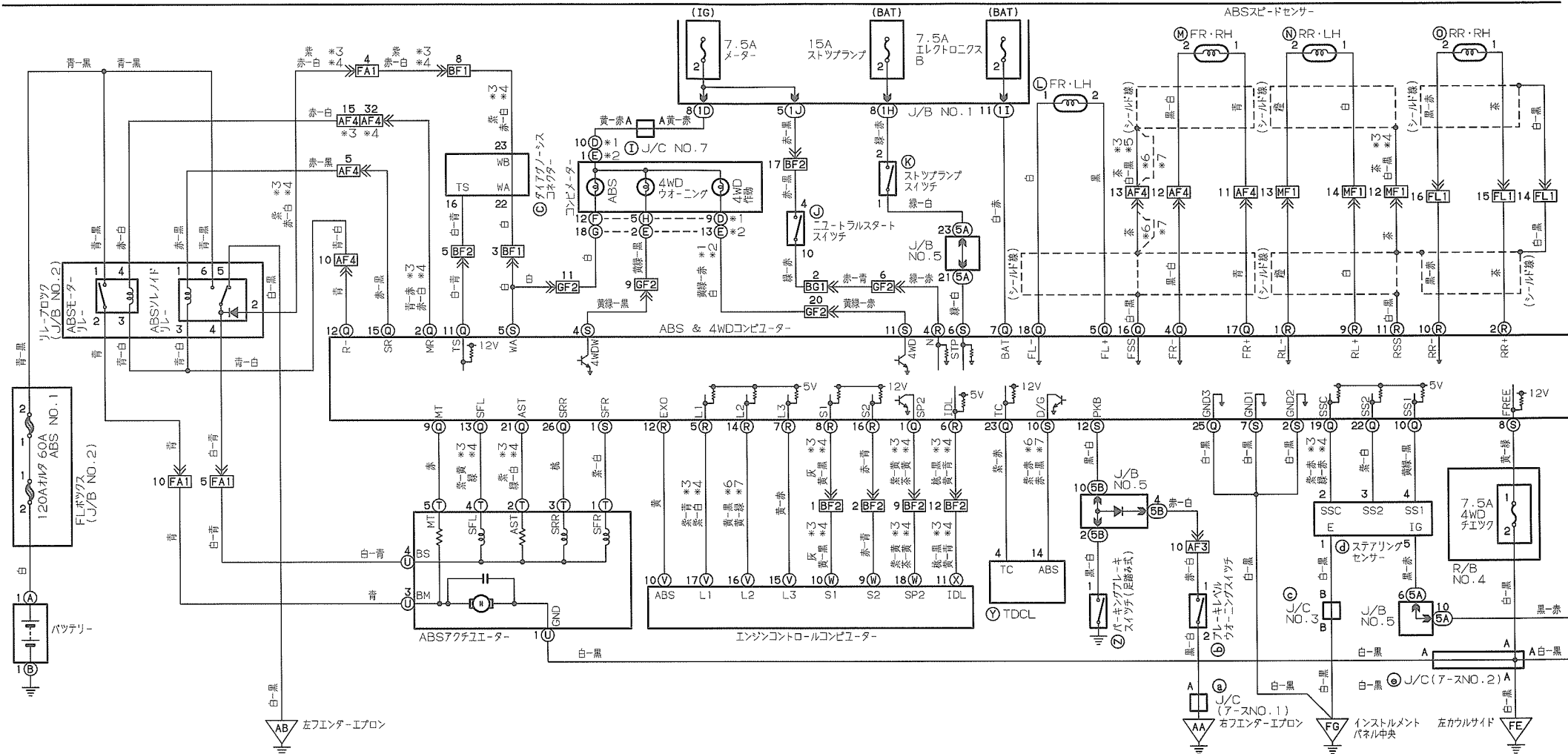

(*95/08 品番6741703)

無断複製禁止

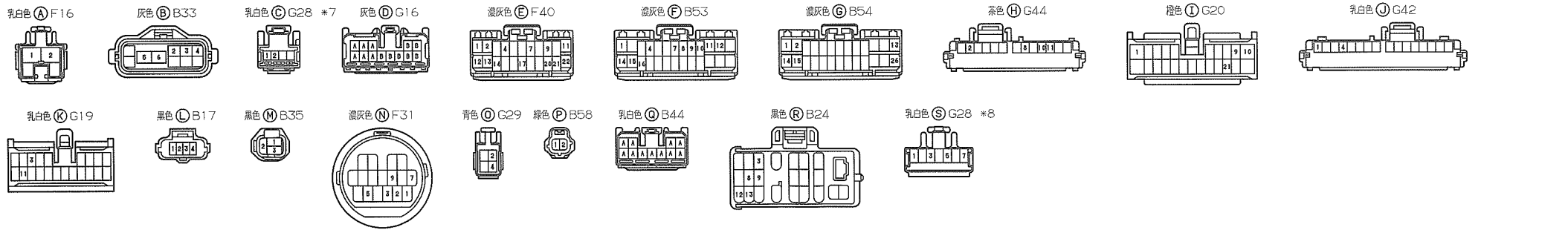
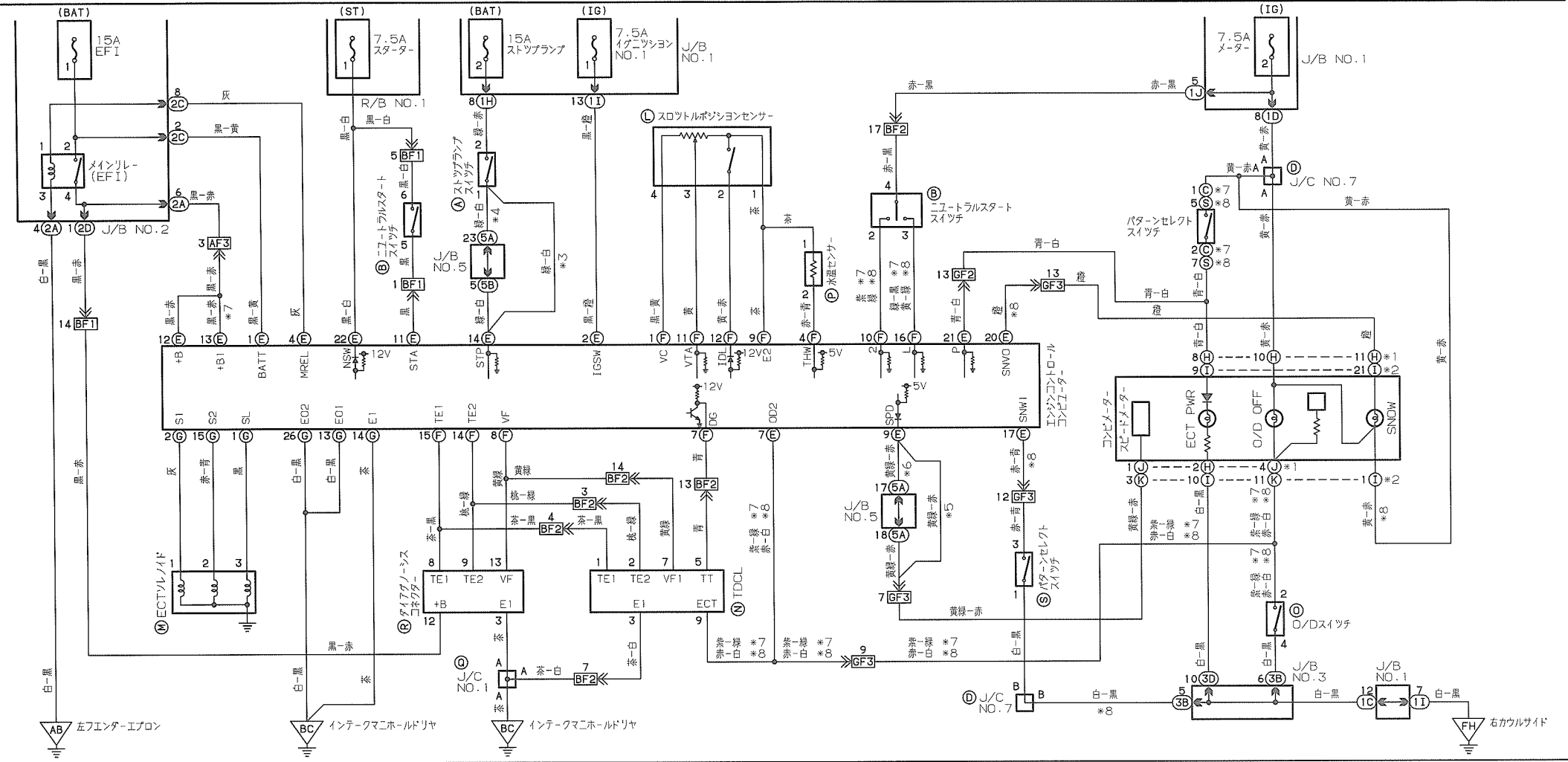

マルチAVステーション(アンパ内蔵 '95.9~)

*1:ナビゲーションなし *3:除く1JZ-GTE リヤワイパー付き 1JZ-GE Zグレード クリアランスソナー付き
 *2:ナビゲーション付き *4:1JZ-GTE リヤワイパー付き 1JZ-GE Zグレード クリアランスソナー付き

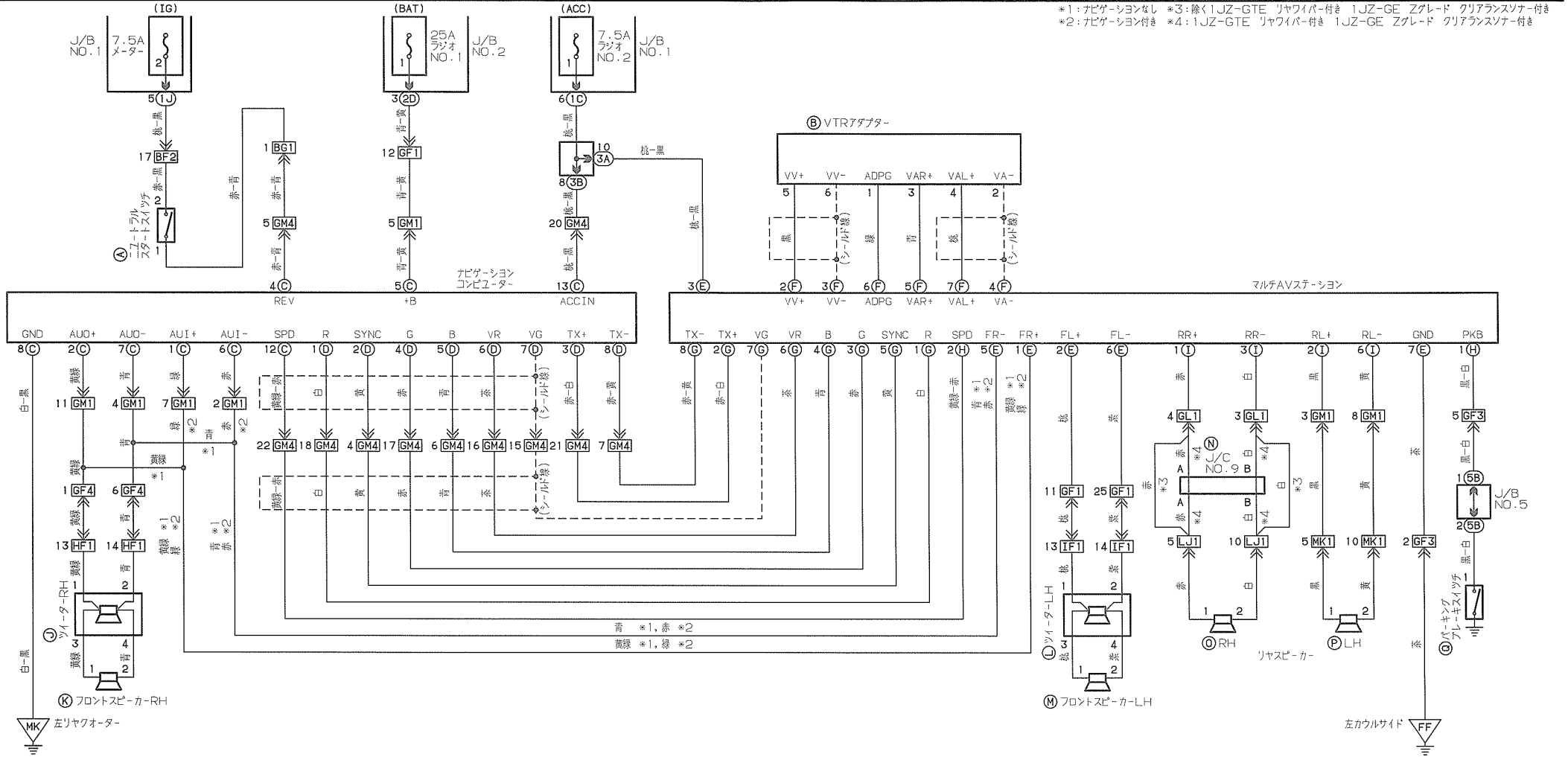

ヒューズ-負荷

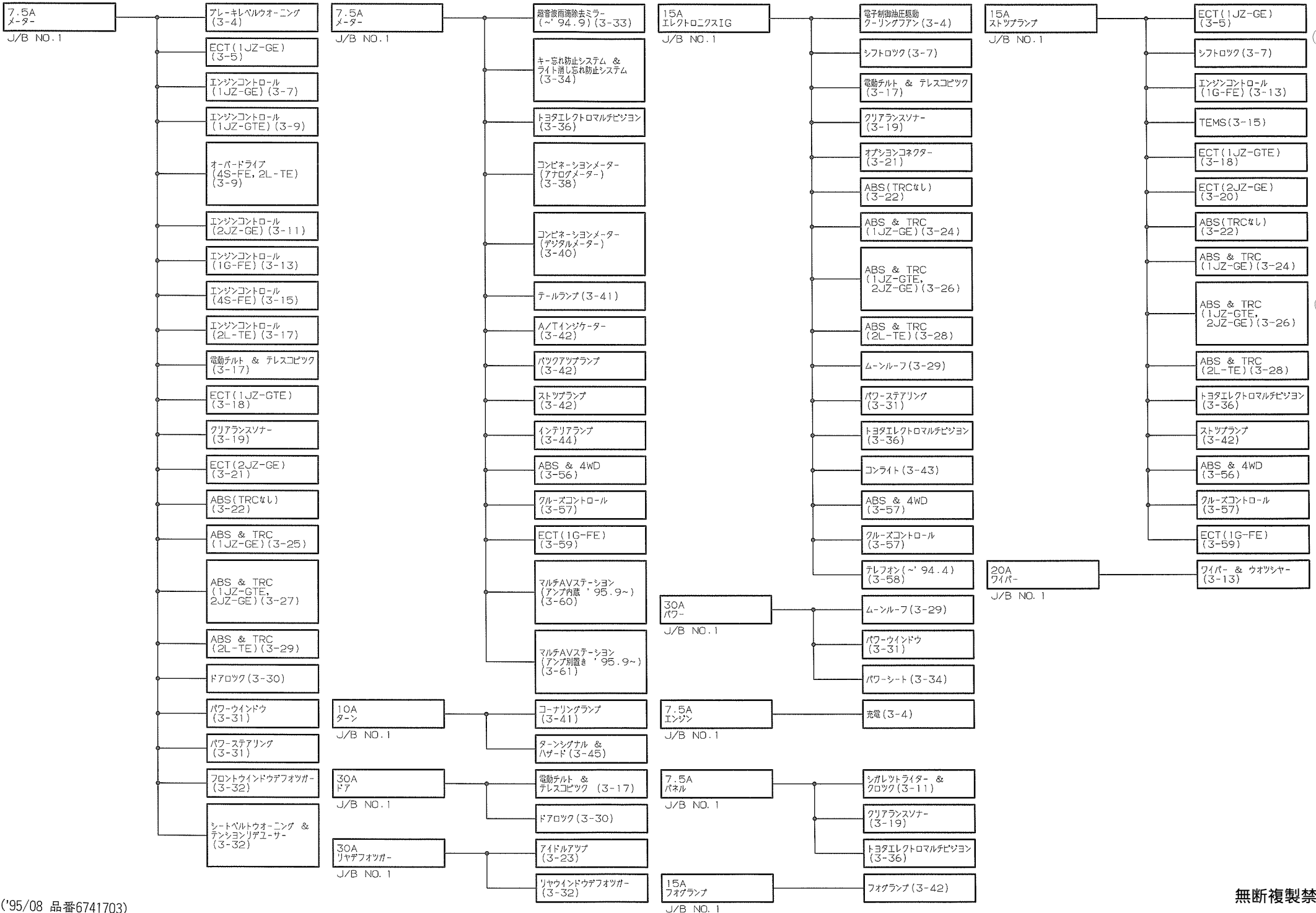

ヒューズ 負荷

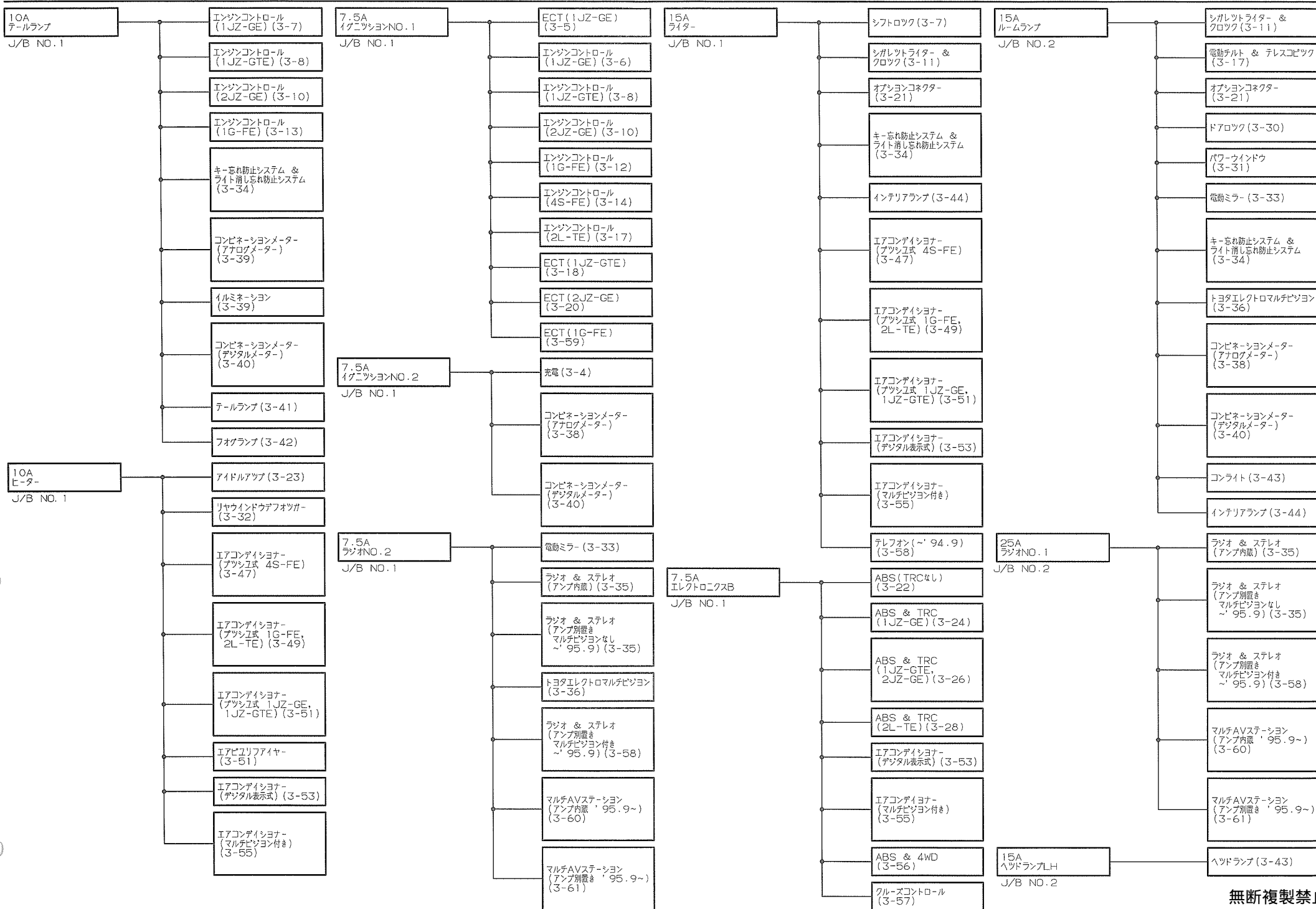

ヒューズ-負荷

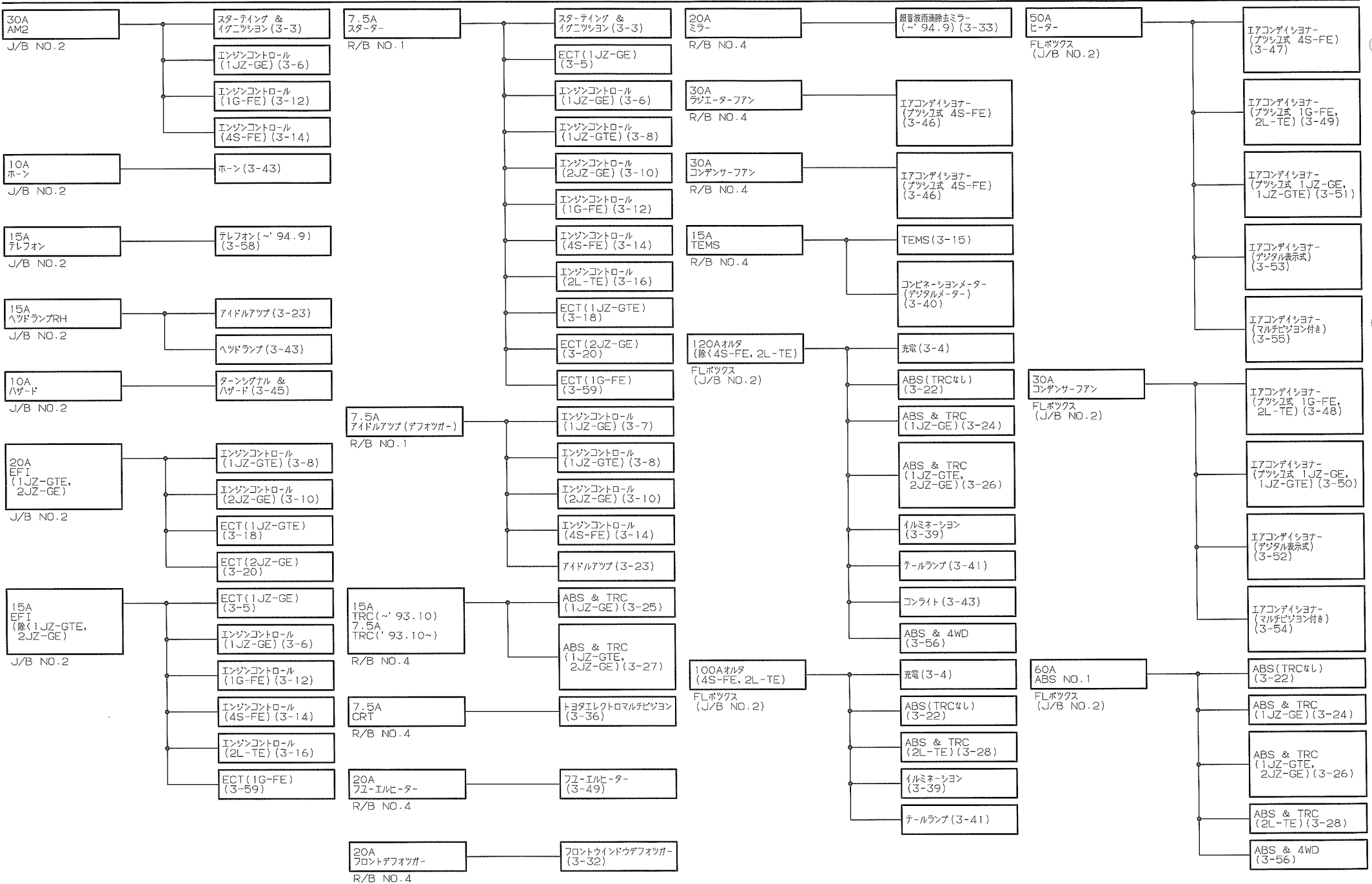

ヒューズ-負荷

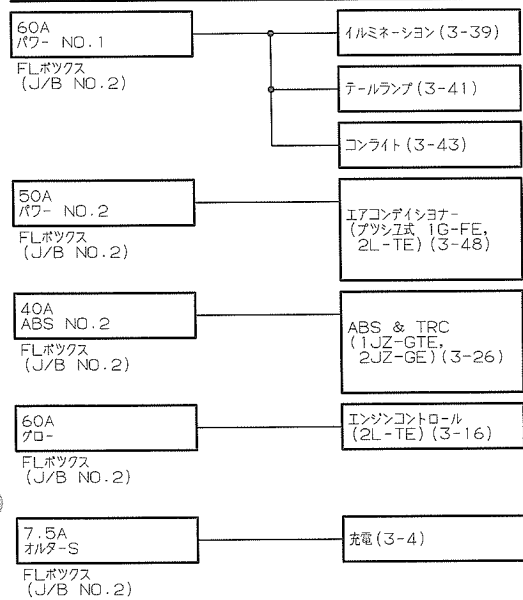

アース-負荷

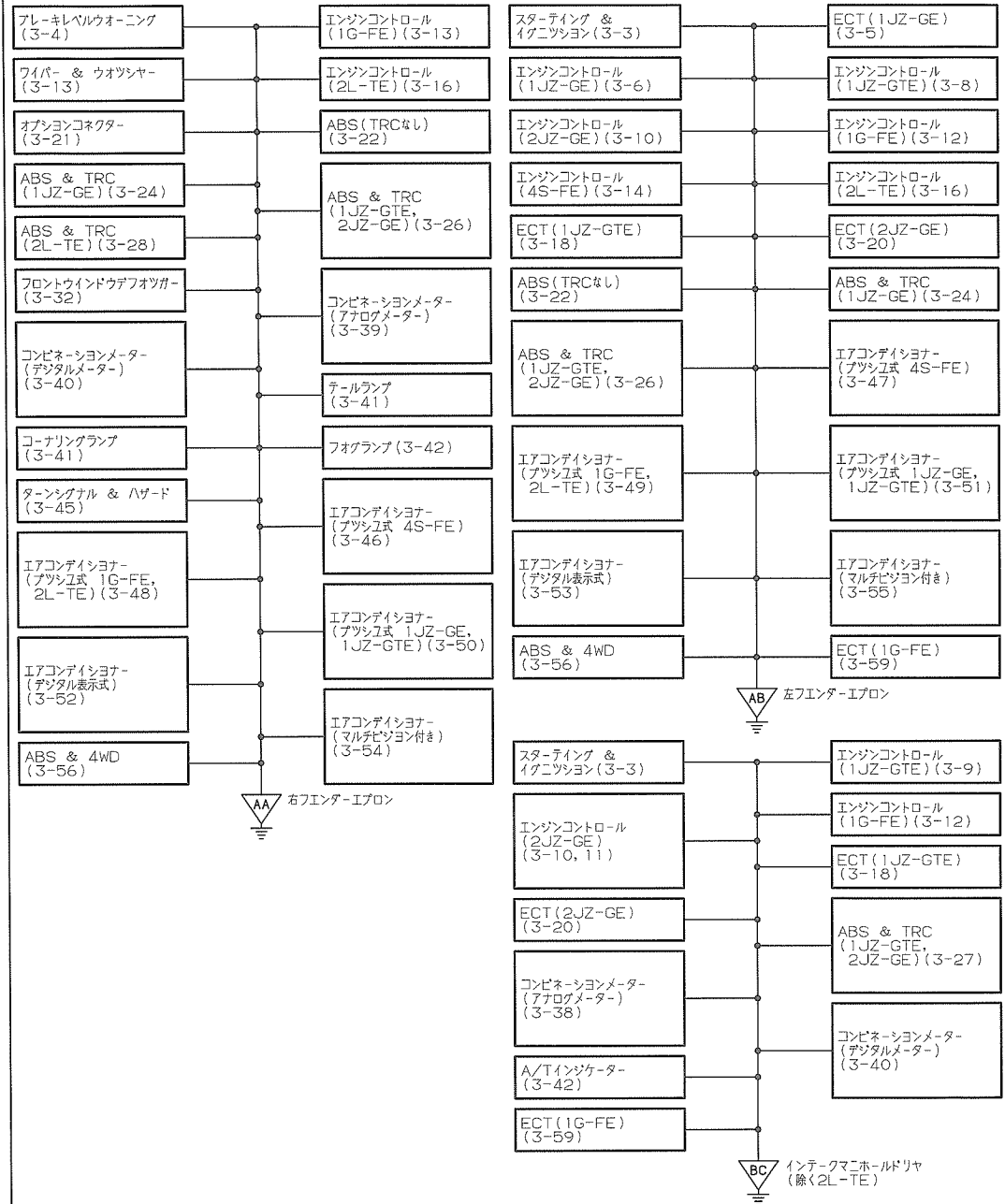

ア-ス-負荷

