

ドア、ウィンドウ等各部の開閉

キー	23
フロントドア	23
リヤドア	24
電磁式ドアロック	25
パワーウィンドウ	26
ボンネット	27
フューエルリッド（燃料補給口）	28
トランク	29

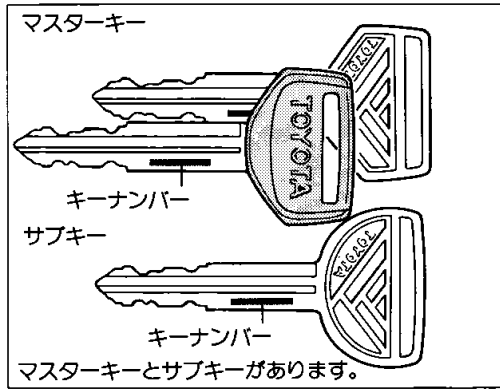

キー

■マスターキー



キーナンバーをひかえておいてください。万一、キーを紛失した場合には、ナンバーをトヨタ販売店へご連絡いただければ、専用カッターにより純ちよつどー言 正のキーを作ることができます。

■サブキー

サブキーではグローブボックス（小物入れ）の施錠・解錠およびトランクを開けることはできません。

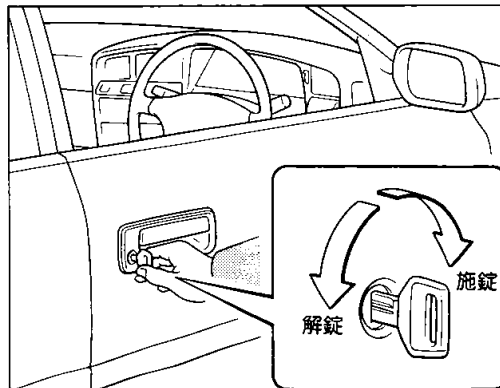

フロントドア

■車外からの施錠と解錠

▶キーを使った施錠と解錠

キーを前に回すと施錠、うしろに回すと解錠されます。

▶キーを使わずに施錠するには

- ① ロックボタンを前側へ押し
- ② ドアハンドルを引き上げたまま
- ③ ドアを閉めます。

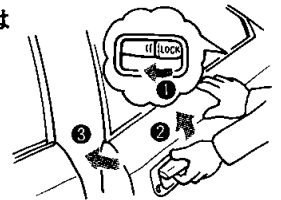

■車内からの施錠と解錠

▶施錠するには

ロックボタンを前側へ押しと施錠できます。

▶解錠するには

- ① ロックボタンをうしろ側へ押し
- ② ドアレバーを引くとドアが開きます。



※ただし運転席側ドアは、ロックボタンが前側へ押し込まれていてもドアレバーを引くとドアが開きます。

■キー抜き忘れ防止チャイム

エンジンスイッチをLOCKまたはACCの位置にして運転席ドアを開けると、チャイムが鳴りキーの抜き忘れを警告します。

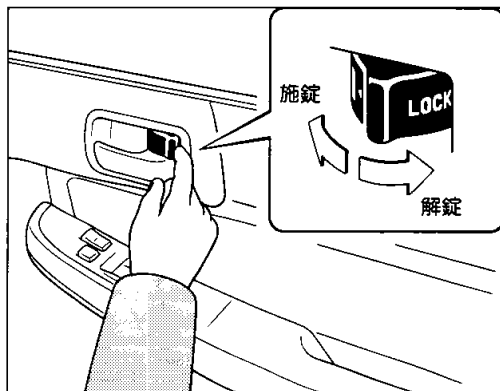



注意!

1. 車から離れるときは、必ずエンジンを止め施錠してください。無人で車が動き出したり、車両盗難のおそれがあります。法的にも義務づけられています。また、施錠していても車内に貴重品を置いたままにしないでください。
2. 走行する前に全てのドアが確実に閉まっていることを確認してください。ドアが確実に閉まっていないと走行中にドアが突然開き思わぬ事故につながったり、運転者や同乗者が車から投げ出されるおそれがあり危険です。

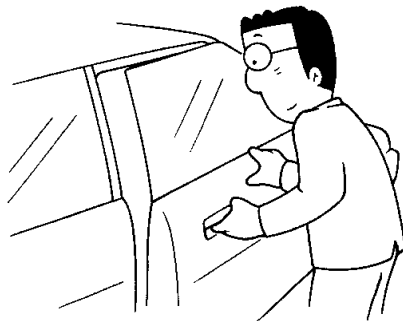

ちょっと一言

キーなしでドアを施錠するときは、キーを持っていることを確認してから行ってください。車内にキーを閉じ込めてしまうおそれがあります。

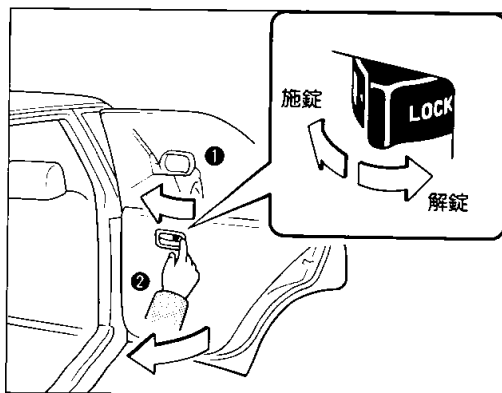

リヤドア

■施錠と解錠

▶車外からの施錠

①ロックボタンを前側へ押し、②ドアを閉めると施錠できます。

▶車内からの施錠

ロックボタンを前側へ押しと施錠できます。

▶解錠

①ロックボタンをうしろ側へ押し

②ドアレバーを引くとドアが開きます。

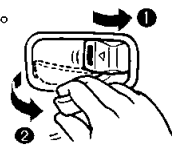

■チャイルドプロテクター(安全施錠装置)

▶チャイルドプロテクターを使った施錠

レバーを施錠側にしてドアを閉じると、ロックボタンの位置に関係なく、車内からドアを開けることはできませんので、お子さまを乗せたときにご使用ください。

※ただしLPG車は右リヤドアのみです。

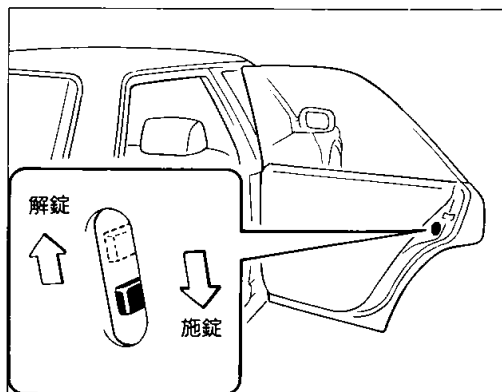
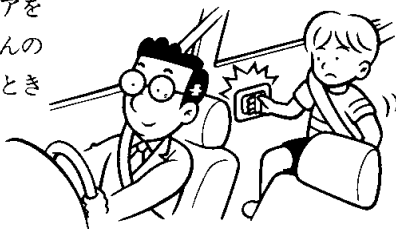

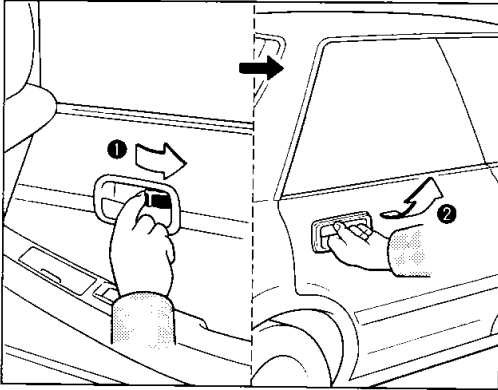

▶チャイルドプロテクターを使って施錠したときのドアの
開け方

ロックボタンが前側へ押しあてられているときは、

- ①ロックボタンをうしろ側へ押し
- ②外からドアハンドルを引くと開きます。

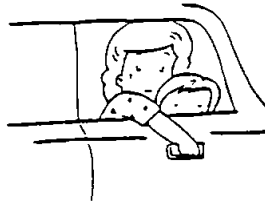

※車内から開けるときは〔パワーウィンドウ付き車はウィンドウロックスイッチを解除してから〕、後席の人がウィンドウガラスを下げ、窓から手を出してドアハンドルを引いてください。

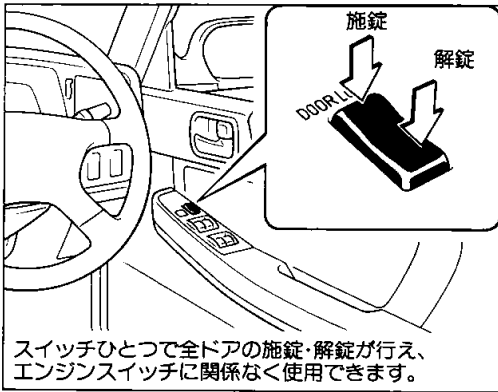

スイッチひとつで全ドアの施錠・解錠が行え、エンジンスイッチに関係なく使用できます。

電磁式ドアロック

グランデ、G R サルーン、タクシー(高級バック)

■施錠

スイッチの前側を押すとすべてのドアが施錠されます。



スイッチを押し続けると作動しないことがあります。いったんスイッチから指を離し、押しなおしてください。

▶運転席ドアをキーで施錠すると

すべてのドアが同時に施錠されます。

■車速感応オートドアロック

グランデ

車速が約20km/h以上になると自動的に施錠されます。

■解錠

スイッチのうしろ側を押すとすべてのドアが解錠されます。

▶運転席ドアをキーで解錠すると

すべてのドアが同時に解錠されます。

■キー閉じ込み防止装置

エンジンスイッチにキーが差し込まれているとき、運転席ドアを開けて、スイッチまたはロックボタンで施錠しても自動的に解錠になります。

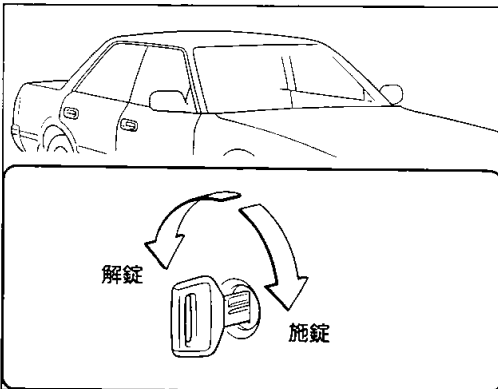

グランデ、GRサルーン、タクシー(高級パック)



注意

ドアガラスを閉じるときは、他の人の手や頭などをはさまないように注意してください。ドアガラスにはさまれてケガをするおそれがあり危険です。

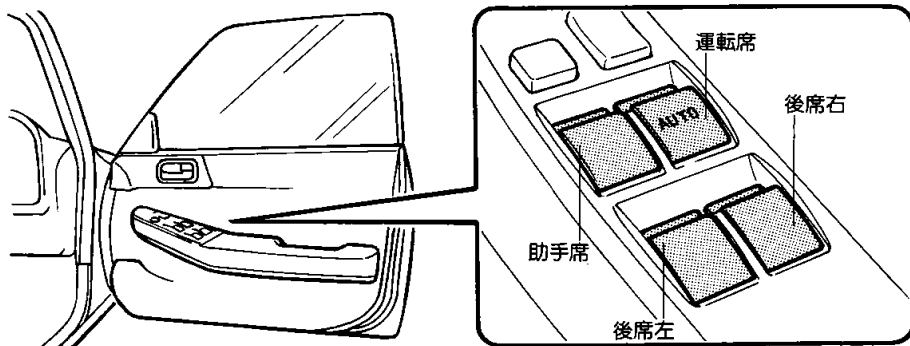

各ドアにはそれぞれのパワーウィンドウスイッチがあります。

開閉のしかた

エンジンスイッチがONのとき使えます。

開けるときは

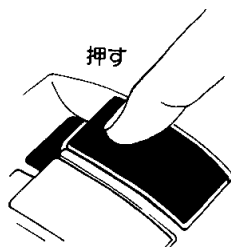

■運転席窓ガラス

スイッチを軽く押している間、作動します。
強く押すと、手を離しても自動で全開します。
途中で止めたいときは、スイッチを軽く引き上げます。

■助手席、後席窓ガラス

スイッチを押している間、作動します。

閉じるときは

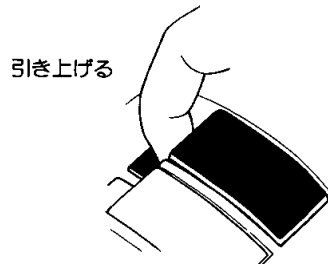

■運転席窓ガラス

スイッチを軽く引き上げている間、作動します。
強く引き上げると手を離しても自動で全閉します。
途中で止めたいときは、スイッチを軽く押します。

■助手席、後席窓ガラス

スイッチを引き上げている間、作動します。

ウィンドウロック

助手席、後席窓ガラスの開閉をできなくする装置です。

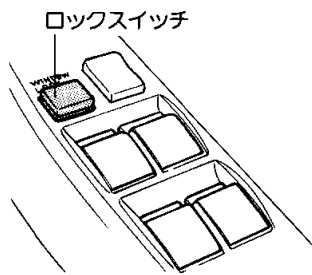

スイッチを押すごとにONとOFFに切り替わります。

ONのときロックされます。

ON	
OFF	

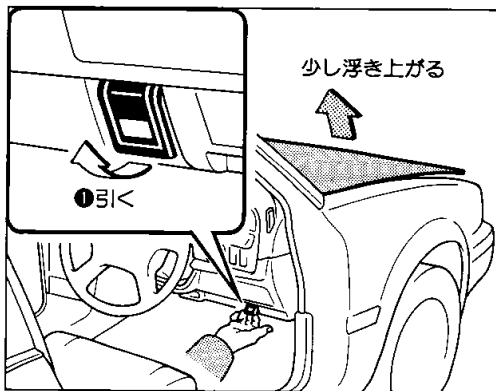

ボンネット

■開け方

- ① 計器盤右下にあるレバー(ボンネットオープナー)を引くと、ボンネットが少し浮き上がります。
- ② ボンネットのすき間に手を入れ、ボンネットロックをはずして持ち上げます。

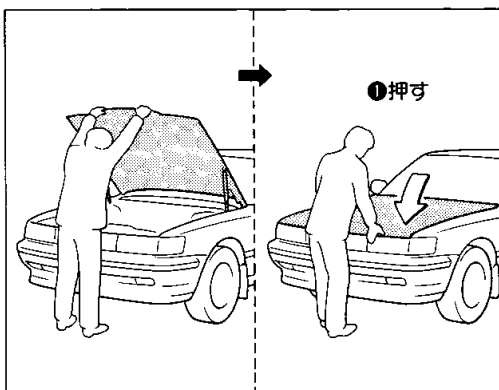
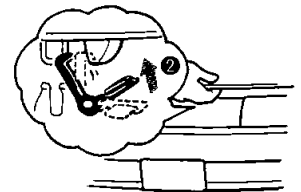

■閉じ方

- ① ボンネットを閉じ、前端をガチッという音がするまで押さえつけるとロックされます。
- ② ボンネット先端を持ち上げてガタついていないことを確認します。



走行前にボンネットが確実にロックされていることを必ず確認してください。ロックせずに走行するとボンネットが開いて思わぬ事故につながるおそれがあります。

注意!

フューエルリッド(燃料補給口)

ガソリン車



注意!

1. エンジン回転中に燃料を補給しないでください。火災になるおそれがあります。
2. 燃料を補給するときは、タバコを吸うなど火気を近づけないでください。燃料は引火しやすいため、火災になるおそれがあり危険です。
3. 急激にフューエルキャップを開けないでください。燃料補給口部より吹き返しが発生するおそれがあります。
4. フューエルキャップが確実に閉まっていることを確認してください。キャップが確実に閉まっていないと、走行中に燃料が漏れ、火災になるおそれがあり危険です。
5. 車に合ったトヨタ純正のフューエルキャップ以外は使用しないでください。燃料漏れを起こすおそれがあり危険です。

ドア、ウインドウ等各部の開閉

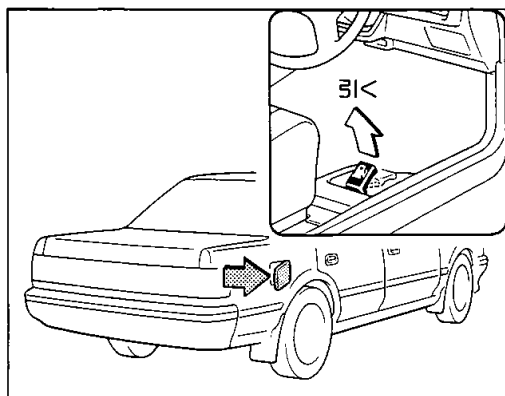

■開け方

運転席右下のレバー(フューエルリッドオープナー)を引き上げると開きます。

※LPG車については、133ページの「LPG車の上手な取り扱い」を参照してください。

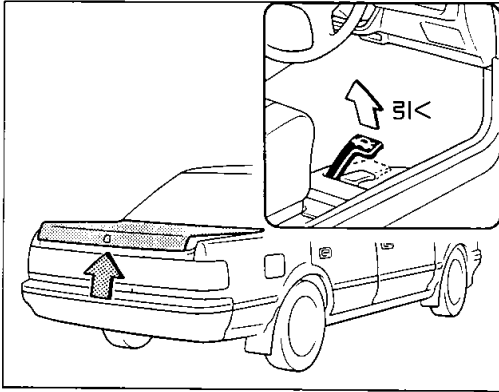

トランク



注意!

1. 貴重品を置いたままにしないでください。盗難のおそれがあります。
2. 人を絶対にのせないでください。急なブレーキをかけたときや衝突したときなどにケガをするおそれがあり危険です。
3. トランクは中から開けることができません。お子さまのいたずらに注意してください。

■開け方

▶車内から

運転席右下のレバー(トランクオープナー)を引き上げると開きます。

▶車外から

1. カバーをずらしてキーを差し込み右に回すと開きます。
2. サブキーで開けることはできません。
3. 操作後、カバーはキーを抜くと自動的にもとにもどります。

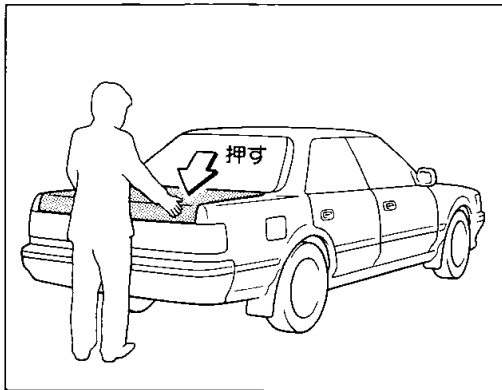
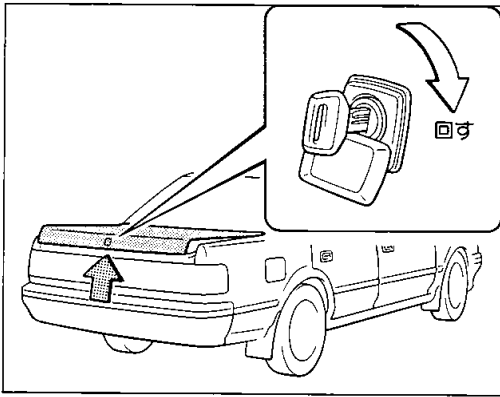

■閉じ方

上から手で押さえつけてロックします。



ちよつと一言

トランク内にキーを忘れないように注意してください。

■トランク灯

グランデ、GRサルーン、GL

トランクを開けると点灯し、閉じると消灯します。



ちよつと一言

エンジン停止時、トランクを長時間開けたままにしておくとバッテリーあがりを起こすおそれがあります。

■駐車場などでキーを預けるときは

1. マスターキーを差し込み、左に回してキーを抜くとトランクオープナーで開けることができません。
2. サブキーを渡してください。

