

シート.....	30
シートベルトの着用.....	35
チルトステアリング.....	38
インナーミラー(防眩ミラー).....	38
電動リモコンミラー.....	39

シート

シートは正しい位置で使用しないと危険防止に役立ちません。

次の事項に注意して調整してください。

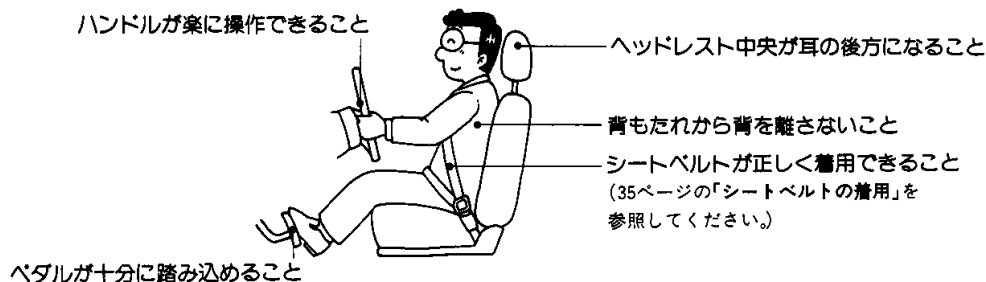

- 調整は、必ず走行前に行ってください。
- 調整後、シートを軽くゆさぶり確実に固定されていることを確認してください。
- 背もたれと背中の中にクッションなどをいれないでください。

ページ

フロントシートの調整

31

荷室の作り方

33

フロントシートの調整

前後位置調整

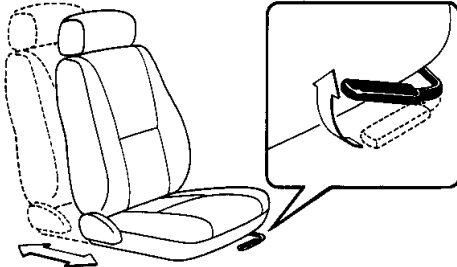

レバーを引いたまま調整します。

リクライニング調整

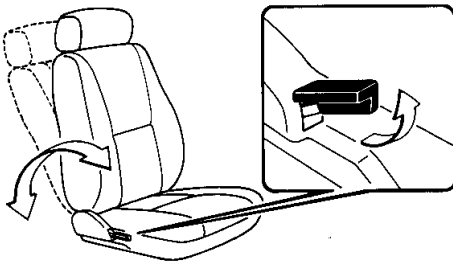

レバーを引いたまま調整します。

ヘッドレスト調整

〈上下〉

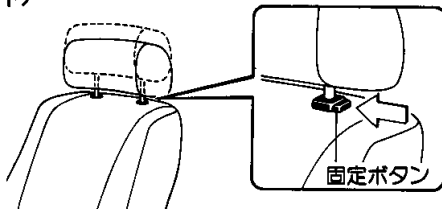

- 上げるときはそのまま引き上げます。
- 下げるときは、固定ボタンを押したまま押し下げます。

〈前後〉

グラndeエディション

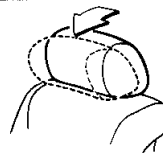

- 前方に倒して調節します。
- 後方にもどすときは、一度前方にいったいまで倒し手を離します。

シートクッション上下調整

LGの運転席

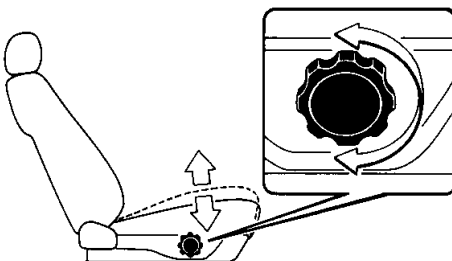

ハンドルを回して調整します。

- 上げるときはうしろ側
- 下げるときは前側

シートクッション上下調整

グランデエディションの運転席

〈前側〉

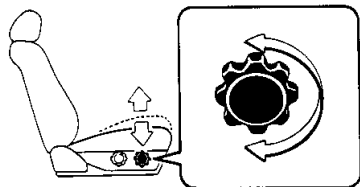

ハンドルを回して調整します。

- 上げるときはうしろ側
- 下げるときは前側

〈うしろ側〉

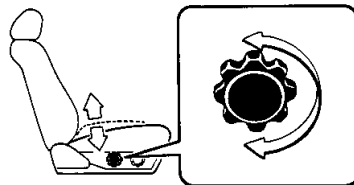

ハンドルを回して調整します。

- 上げるときはうしろ側
- 下げるときは前側

ランバーサポート調整

グランデエディションの運転席

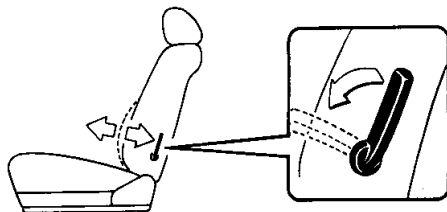

レバーを繰り返して動かすと硬さがやわらかくなったり硬くなったりします。

シート、シートベルト、チルトステアリング、ミラーの調整

荷室の作り方

荷室を作るときは、フロントシートを前方へ移動させ、背もたれを起こしてください。

グランデエディション、LG

■作り方

- ① 固定ボタン（左右のいずれか一方）を引き上げたまま、背もたれを倒します。

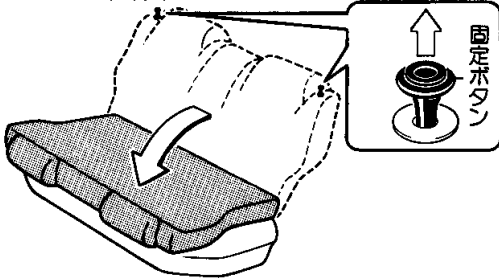

- ② 背もたれを押さえ、ボードをはめます。

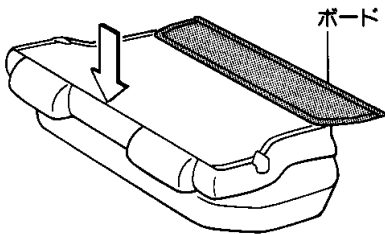

■もどし方

- ① シートベルトをベルトガイドに差し込みます。

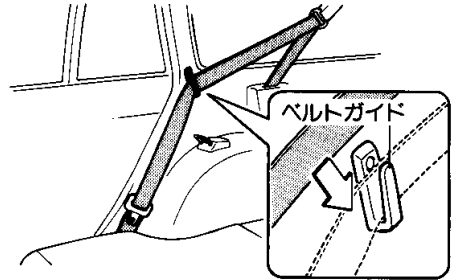

- ② 背もたれを押さえ、ボードを少し引き上げたまま、

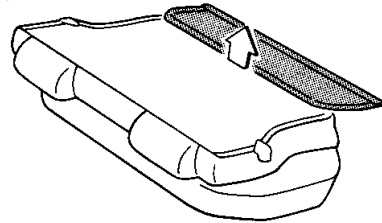

- ③ 背もたれを起こし、ロックされたことを確認します。

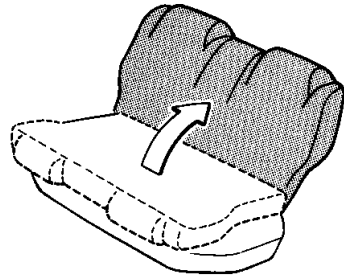

シート、シートベルト、チルトステアリング、ミラーの調整

GL、DX

■作り方

- 1 ストッパーを引き上げ、背もたれを倒します。

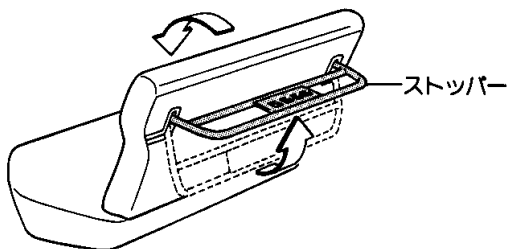

- 2 背もたれを押さえ、ボードをはめます。

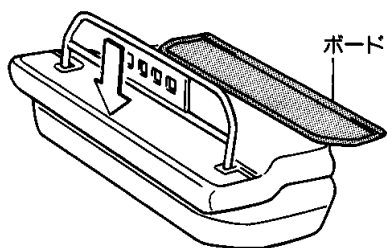

■もどし方

- 1 シートベルトをベルトガイドに差し込みます。

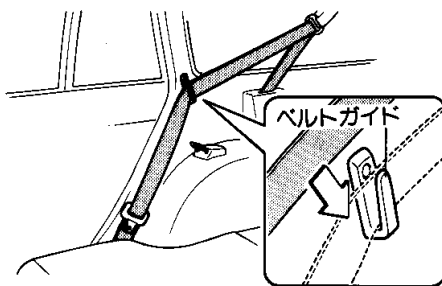

- 2 ストッパーを倒します。

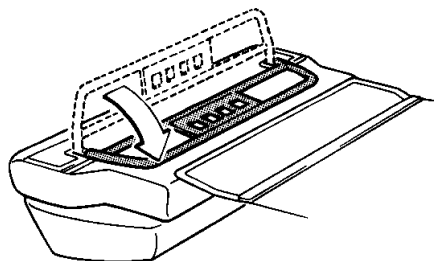

- 3 背もたれを押さえ、ボードを少し持ち上げたまま、

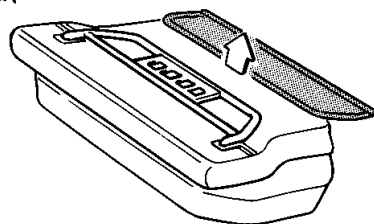

- 4 背もたれを起こし、ロックされたことを確認します。

シート、シートベルト、チルトステアリング、ミラーの調整

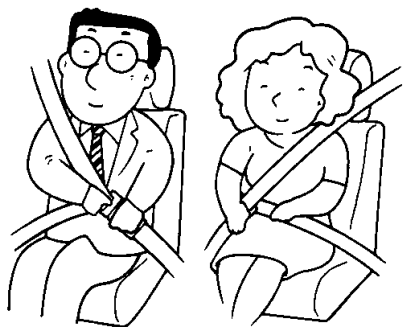

シートベルトの着用

シートベルトは正しく着用しないと効果が半減したり、危険な場合があります。次の使用方法、注意にしたがって走行前に運転者は必ず着用し、同乗者にも必ず着用させてください。



ちょっと一言

1. 走行前に必ずシートベルトを着用してください。
2. シートベルトは上体を起こし、シートに深く腰かけた状態で使用されたときに、最大の効果を発揮できます。
3. 腰部ベルトは、必ず腰骨のできるだけ低い位置にぴったりと着用してください。やわらかい腹部にかけると万一のとき強い圧迫を受け危険な場合があります。次ページの「着用のしかた」を参照してください。

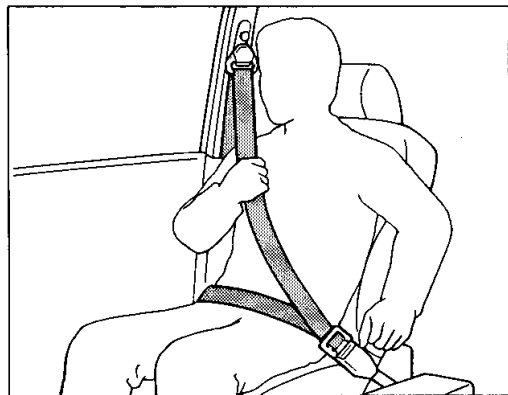

■ELR付き(緊急時固定式)3点式シートベルト

フロントシート、リヤシートの左右席

身体の動きにあわせて伸縮しますが、強い衝撃で身体が前に倒れそうなどときには、ベルトが自動的にロックされ身体を固定します。



ちょっと一言

シートベルトがロックしたまま引き出せないときは、一度ベルトを強く引いてからベルトをゆるめ、再度ゆっくりと引き出します。

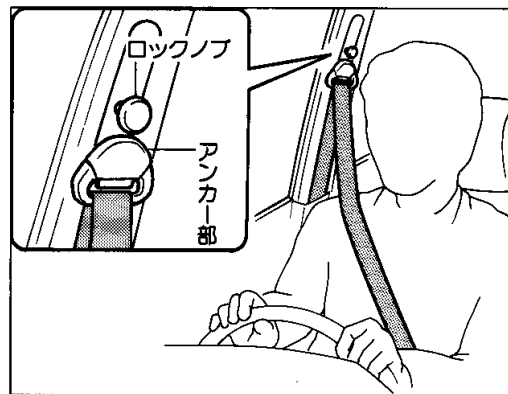

▶アジャスタブルショルダーベルトアンカー

フロントシート

体格にあわせてショルダーベルトアンカーの高さを4段階に調節することができます。

〈調節のしかた〉

1. ロックノブを引き、アンカー部を上下に動かし、最適な高さでノブを離します。
2. カチッと音がする位置までアンカー部を動かし確実に固定します。

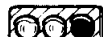
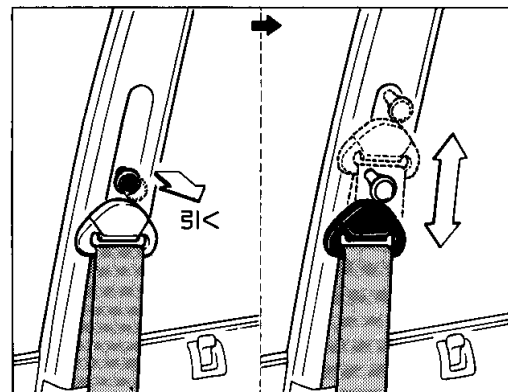

注意!

1. ショルダーベルトアンカーの調節は肩ベルトが首に触れないように、また、肩に十分かかるようにできるだけ高い位置に調節してください。そうしないとベルトの効果が低下することがあります。
2. 調節後はショルダーベルトアンカーが確実に固定されていることを確認してください。

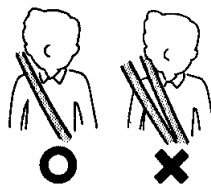

〈着用のしかた〉

シートを調整し、上体を起こし、深く腰かけてすわります。

1. プレートを持って引き出し、ねじれていないことを確かめます。



2. プレートをカチッと音がするまで確実にバックルに差し込みます。



3. 腰部ベルトは必ず腰骨のできるだけ低い位置にかかるとし、肩部ベルトを引き、腰部に密着させます。

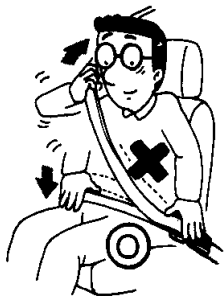

〈取りはずし方〉

1. バックルのレバーを押すとはずれます。

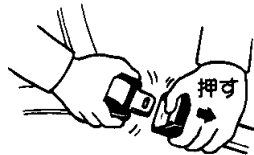

2. プレート側のベルトは自動巻き取り式ですので、ベルトをはずすと自動的に格納されます。
3. ベルトが自動的に格納されないときは、いったんベルトを引き出し、ねじれなどが無いことを確かめます。ベルトを手に持ちながら、ゆっくり巻き取らせてください。

■長さ調整式2点式シートベルト

リヤシートの中央席

〈着用のしかた〉

上体を起こし、深く腰かけてすわります。

1. ベルトがねじれていないことを確かめてから、プレートをバックルに差し込みます。

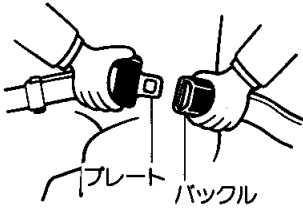

2. ベルトが短いときは、プレート側のベルトを下図の要領で伸ばしてください。

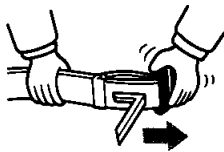

プレートとベルトを直角に

3. ベルトが必ず腰骨のできるだけ低い位置にかかるようにします。

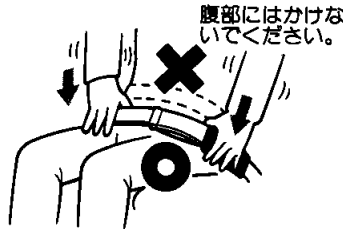

4. 下図のようにプレート側のベルトを引いてベルトのゆるみをなくし腰部に密着させます。

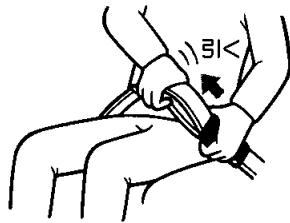

〈取りはずし方〉

1. バックルのレバーを押すとはずれます。



2. はずしたベルトは、プレートをバックルにはめておいてください。



注意！

- シートベルトは上体を起こし、シートに深く腰かけ腰部ベルトを腰骨のできるだけ低い位置で、ぴったりと着用してください。また、シートの背もたれを必要以上に倒して走行しないでください。そうしないと万一の場合、身体が前方にすべり腹部にベルトがかかり強い圧迫を受け危険な場合があります。
- シートベルトを着用した状態で、肩ベルトが首、あご、顔などに当たるようなお子さまの場合は、万一のとき危険ですからリヤシートにすわり、リヤシートベルト(2点式)を着用してください。
なお、トヨタ販売店では乳幼児(6カ月～4才ぐらい)のためにチャイルドシートを、子供(4才～10才ぐらい)のためにジュニアシートを扱っておりますので、ご使用をおすすめします。
- ベルトは1人用です。2人以上で1本のベルトを使用しないでください。
- 妊娠中の女性や疾患のあるかたのシートベルト着用は、万一の場合腹部などに強い圧力を受けるおそれがありますので医師に相談のうえご使用ください。
- ベルトのよごれは、中性洗剤を溶かしたぬるま湯を使いブラシをかけて落としてください。薬剤などを使用するとベルトが弱くなり、万一のとき正常な働きをしないことがあります。
- ベルトをドアなどではさまないようにしてください。万一のとき正常な働きをしないことがあります。
- ベルト各部の損傷、作動状態を点検してください。
ほつれ、すり切れが起きたり、金具部などが正常に作動しなくなった場合は、ベルトを交換してください。

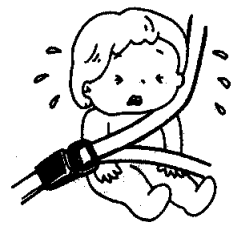

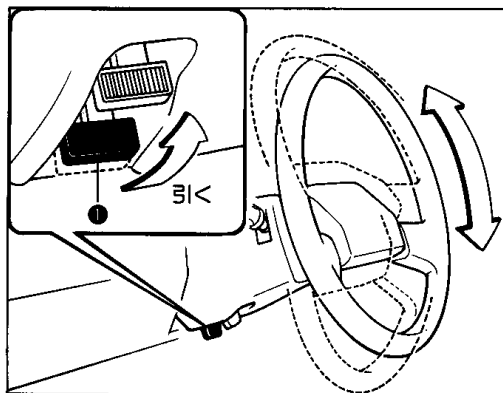

チルトステアリング

グランデエディション、LG、GLに標準装備

DXに注文装備

▶上下調整のしかた

1. ①のレバーを引いている間、ハンドル位置を上下8段階に調整できます。
2. 適切な位置でレバーを離せば、ハンドルはその位置で固定され、同時に固定された位置を記憶します。
3. 調整後、ハンドルを上下に動かして固定されたことを確認します。



ハンドルの位置調整は、走行前に行ってください。
注意！ 車が動いているときの調整は危険です。

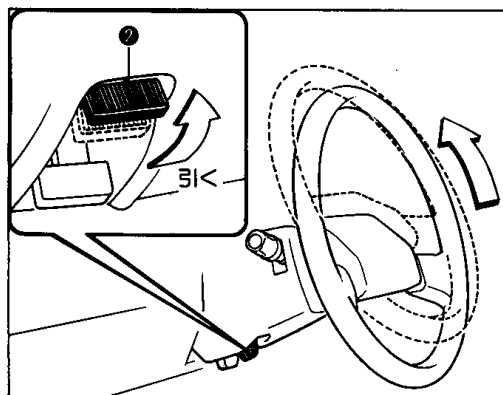

▶ハネ上げのしかた

1. 乗降がスムーズに行えるよう②のレバーを引くとハンドル全体が最上段までハネ上がります。
2. もどすときは、ハンドルを引き下げれば記憶された位置にもどります。

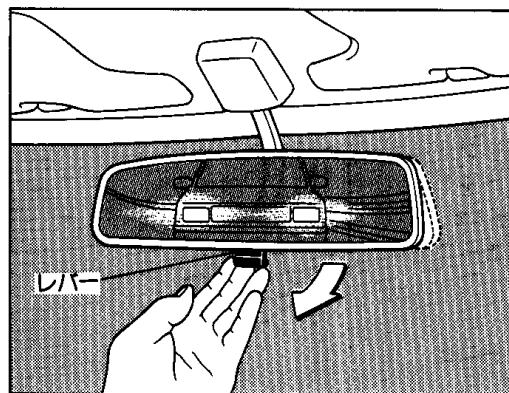

インナーミラー(防眩ミラー)



走行前に後方が十分確認できる位置に調整してください。
ちよつと言

1. ミラー調整はレバーを前方の位置にして、ハンドルをにぎる通常の姿勢で行ってください。
2. 夜間走行時など、後続車のヘッドランプがミラーに反射してまぶしいときは、レバーを手前に引いてください。

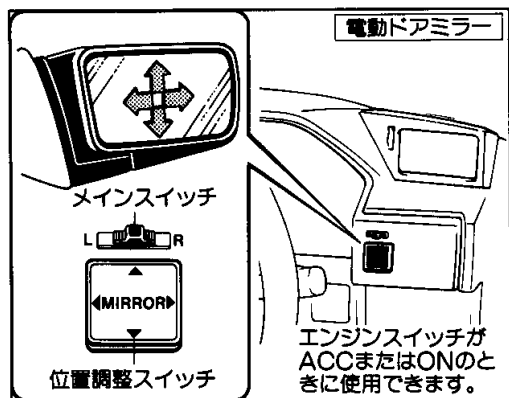
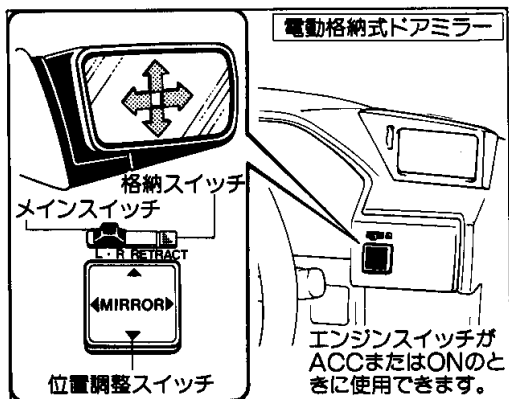

電動リモコンミラー



走行前に後方が十分確認できる位置に調整してください。

ちょっと一言

■電動格納式ドアミラー

グランデエディション

■電動ドアミラー

LGに標準装備

GLに注文装備

- 1.メインスイッチをRの位置にすると右側、Lの位置にすると左側のミラーを位置調整スイッチで調整することができます。
- 2.使用しないときは、メインスイッチをOFF (中央) の位置にしてください。



ちょっと一言

ドアミラーはフェンダーミラーに比べて、ミラーの張り出しが約10cm大きくなります。また、ミラーに映る像の距離感も異なりますので、ドアミラーに慣れるまでのしばらくの間、次の事項に注意して運転してください。

- 狭い道でのすれ違いや車庫入れ時、あるいは歩行者などに対してミラーの張り出しに気を配りながら運転してください。

- 運転席側と助手席側では鏡面の曲率半径が異なるため像の大きさが異なります。
- 助手席側のミラーを見るときに視線移動が大きくなりますので前方不注意とならないよう注意してください。

▶ミラーの倒し方

狭い駐車場に車を止めるときや、立体駐車場、自動洗車機などを利用するときにミラーを保護するため、必要に応じてミラーを後方に倒すことができます。

〈電動格納式ドアミラー〉

- 1.格納スイッチを押すと、ミラーが自動的に車両後方に倒れ固定されます。
- 2.左右のミラーがともに格納された状態のとき、スイッチを押すと車両前方に“カチッ”という音がするところまでもどります。
- 3.手動で倒すこともできます。

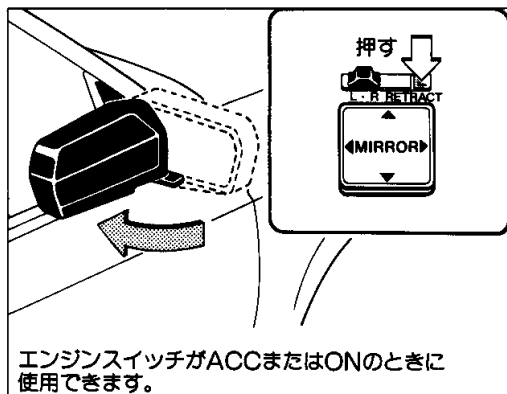

電動リモコンミラー

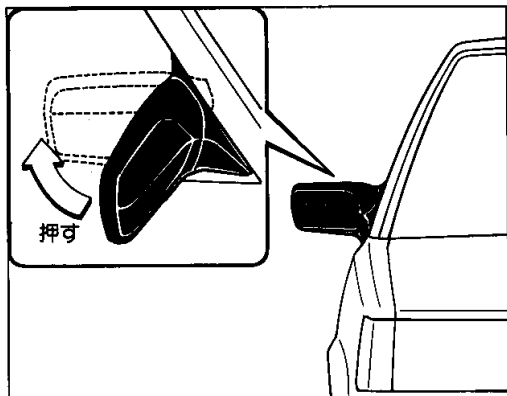

＜電動ドアミラー＞

1. ミラーのカバーの端を車両後方に押すと、ミラーが後方に倒れたまま固定されます。



ミラーを強い力（約30kg以上）で押さないでください。



注意！

ミラーを倒したまま走行しないでください。

■ 電動フェンダーミラー

GLに標準装備

グランデエディション、LGに注文学備

1. メインスイッチをRの位置にすると右側、Lの位置にすると左側のミラーを位置調整スイッチで調整することができます。
2. 使用しないときは、メインスイッチをOFF（中央）の位置にしてください。

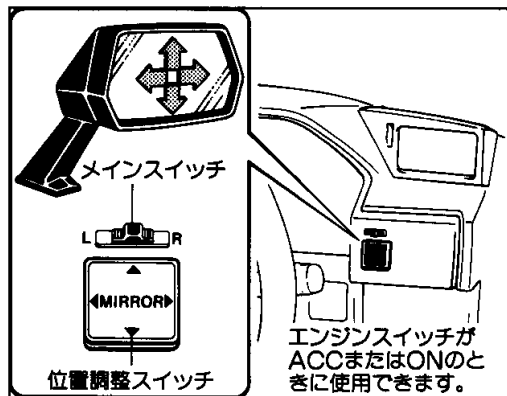

シートの調整、シートベルトの調整、チルトステアリングの調整、電動リモコンミラーの調整