



## 各部の開閉…………… 22

- ドア 22
- ワイヤレスドアロック 25
- パワーウィンドウ 26
- ムーンルーフ 28
- トランク 30
- フューエルノット 31
- ボンネット 31

## 各部の調整…………… 32

- フロントシート 32
- リヤシート 35
- ハンドル 36
- インナーミラー(防眩ミラー) 38
- 電動リモコンミラー 38

## シートベルトの着用…………… 40

- 3点式シートベルト 40
- 2点式シートベルト 42

## メーター、表示灯、警告灯の見方…………… 43

- メーター 44
- 表示灯 46
- 警告灯 47

## 視界の確保…………… 50

- ライトスイッチ 50
- 方向指示レバー 51
- フォグランプスイッチ 51
- メーター照度調整スイッチ 51
- ワイパー & ウォッシャースイッチ 52
- 油膜取りスイッチ 53
- 超音波雨滴除去ミラースイッチ 54
- リヤウインドウデフォグ(曇り取り)スイッチ 54
- 熱線入りフロントガラス用スイッチ 55
- 非常点滅灯スイッチ 55

## 運転装置…………… 56

- エンジンスイッチ 56
- パーキングブレーキ 57
- マニュアルトランスミッション 58
- オートマチックトランスミッション 58
- TEMS 61
- クルーズコントロール 62
- クリアランスソナー 64
- トラクションコントロール 66
- 4輪ABS 67
- SRSエアバッグ 68

## 空調…………… 70

- オートエアコン 70

## オーディオ…………… 76

- オーディオの上手な使い方 76
- オーディオ 77

## 室内装備…………… 96

- 室内灯 96
- スポットライト 97
- 時計 97
- シガレットライター 98
- 灰皿 98
- グローブボックス 99
- カップ & コインホルダー 99
- コンソールボックス 100
- 小物入れ 100

開閉は、正しい操作で確実に。

# 各部の開閉

## キー

- マスターキーとサブキーがあります。  
ワイヤレスドアロック付き車は④、ワイヤレスドアロック付き車以外は③になります。
- キーナンバーをひかえておいてください。  
万一紛失した場合、トヨタ販売店で純正のキーを作ることができます。

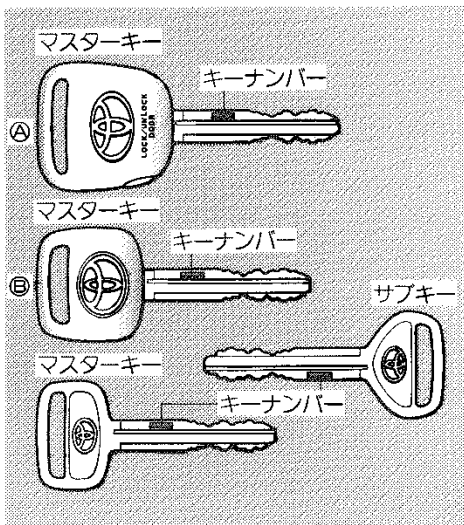

アドバイス

サブキーでは、トランクおよびグローブボックス(小物入れ)を施錠・解錠することはできません。

## ドア



注意

- 車から離れるときは、エンジンを止め、ドアを必ず施錠してください。法的にも義務づけられています。また車内に貴重品を置いたままにしないでください。
- ドアを閉めたときは、確実に閉まっていることを確認してください。  
半ドアは危険です。
- キーなしでドアを施錠するときは、キーを持っていることを確認してから行ってください。

■キーを使っての施錠と解錠(フロントドア)  
差し込んでまわします。

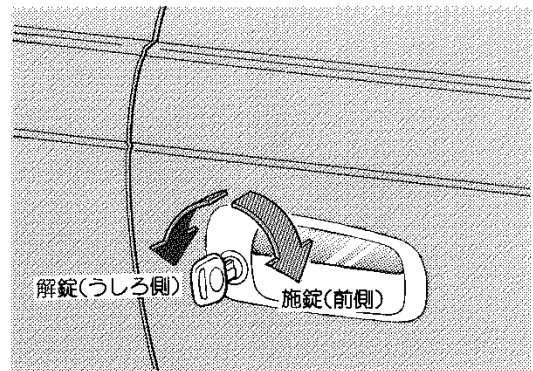

アドバイス

運転席ドアをキーで施錠(解錠)すると、すべてのドアが同時に施錠(解錠)されます。



## 電気式ドアロック

すべてのドアの施錠・解錠が同時にできます。

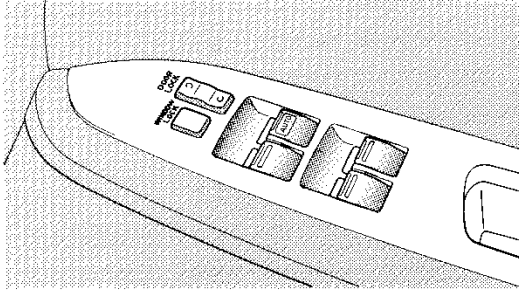

■ドアロックスイッチを使っての施錠と解錠  
エンジンスイッチに関係なく使用できます。

スイッチの前側を押すと施錠、うしろ側を押すと解錠されます。

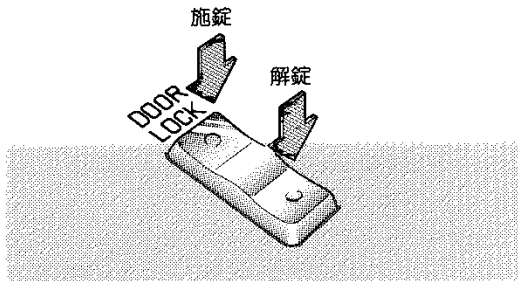

アドバイス

スイッチを押し続けると作動しないことがあります。いったんスイッチから指を離し、押しなおしてください。

## ■キーを使っての施錠と解錠

運転席ドアにキーを差し込んでまわします。  
すべてのドアが施錠・解錠されます。

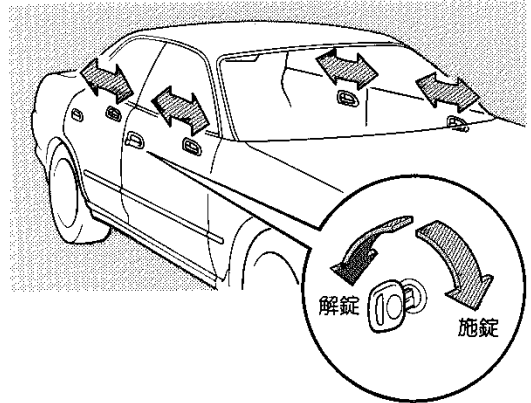

●車速が約20km/h以上になると自動的に施錠されます。

### キー閉じ込み防止装置

エンジンスイッチにキーが差し込まれているときは、運転席ドアを開けた状態では施錠できません。

## ワイレスドアロック★

離れたところ(約1m)からドアの施錠・解錠ができます。

### メインスイッチ

スイッチの  側を押してONにするとリモコンスイッチが使用できます。

使用しないときはOFF側を押します。

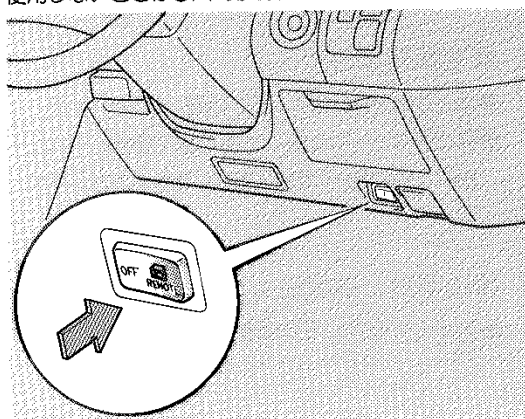

#### 注意

次のようなときは、スイッチをOFFにしておいてください。

- 車両を長期間使用しないとき
- リモコンスイッチを紛失したとき

## リモコンスイッチ

スイッチを押すごとに施錠・解錠されます。

エンジンスイッチにキーが差し込まれているときや、半ドアのときは作動しません。

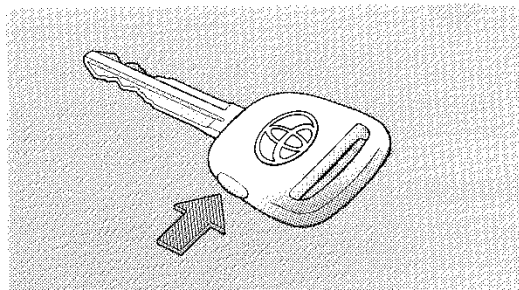

#### アドバイス

次のようなときは、解錠操作をしても自動的に施錠されます。

- 約30秒以内にドアを開けないとき
- いずれかのドアが解錠されているとき

#### 処置

リモコンスイッチを押しても作動しないときは、トヨタ販売店で点検を受けてください。

#### 注意

リモコンスイッチは、分解したり、強い衝撃をあたえたり、水洗いなどをしないでください。

★印はブレード等により装着の有無が異なります。

# パワーウィンドウ

各ドアには、それぞれのパワーウィンドウスイッチがあります。

## 注意

ウィンドウガラスを開けるときは、他人の手や顔などをはさまないように注意してください。

### ●運転席スイッチ

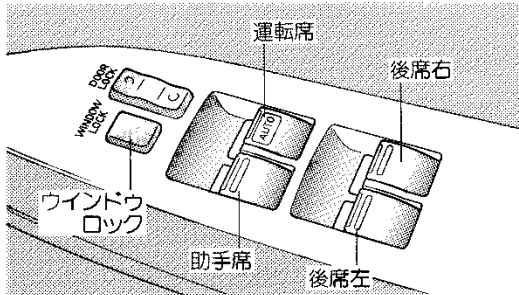

### ●助手席、後席スイッチ

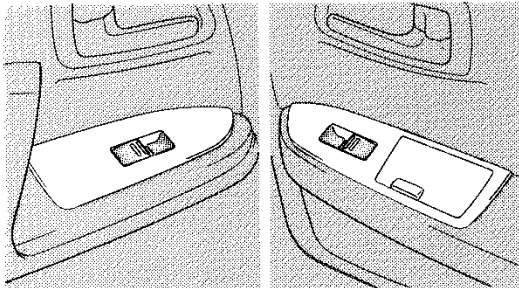

## 開閉のしかた

エンジンスイッチがONのとき使用できます。

-----開けるときは-----

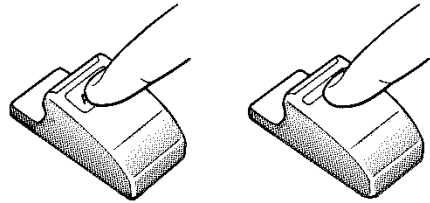

### ■運転席窓ガラス

- スイッチを軽く押ししている間、作動します。
- 強く押すと、手を離しても自動で全開します。途中で止めたいときはスイッチを軽く引き上げます。

### ■助手席、後席窓ガラス

- スイッチを押している間、作動します。

-----閉めるときは-----

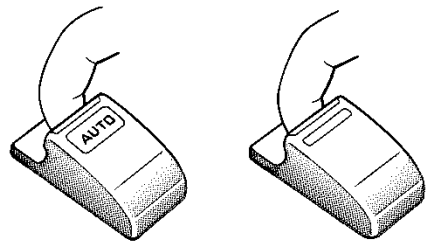

### ■運転席窓ガラス

- スイッチ軽く引き上げている間、作動します。
- 強く引き上げると、手を離しても自動で全閉します。途中で止めたいときはスイッチを軽く押します。

### ■助手席、後席窓ガラス

- スイッチを引き上げている間、作動します。

**降車時、窓を閉め忘れたときは**

もう一度エンジンスイッチをONにしなくても窓を閉めることができます。

運転席ドアを開けたまま、パワーウィンドウスイッチを操作します。

運転席ドアをいったん閉じるとパワーウィンドウスイッチを操作しても作動しません。

**お子様を乗せるときは**

ウィンドウロックスイッチをONにしてください。助手席、後席窓ガラスを動かなくすることができます。

スイッチを押すごとにONとOFFに切り替わります。ONのときロックされません。

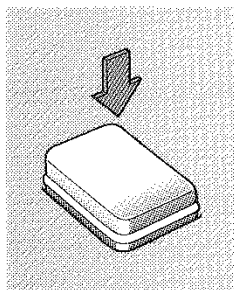

ON	
OFF	

## ムーンルーフ☆

エンジンスイッチがONのとき使用できます。

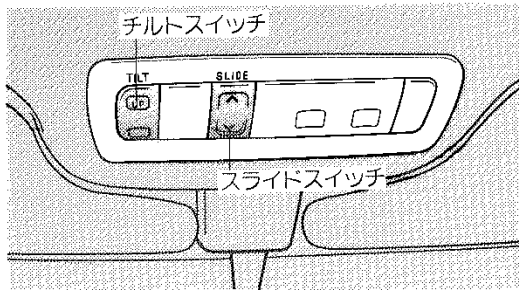

### スライド開閉のしかた

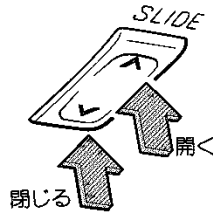

#### 開けるときは

スライドスイッチのうしろ側をピーという音がするまで押し続けると自動的に全開します。

- ・途中で止めたいときはもう一度スイッチを押します。
- ・室内への風の巻き込みを防ぐティフレクターが自動的に上がります。

#### 閉めるときは

スライドスイッチの前側をピーという音がするまで押し続けると自動的に全閉します。

- ・途中で止めたいときはもう一度スイッチを押します。
- ・全閉になる手前でいったん停止し、ピッピッという警告音とともに再び開まりはじめます。

## サンシェード

- ムーンルーフを開けると連動して開きます。
- 手動でも開閉できます。

## チルトアップ、ダウンのしかた

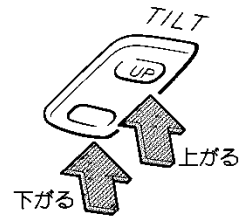

チルトアップするときはチルトスイッチのUP側を、チルトダウンするときは前側をそれぞれピーという音がするまで押し続けると自動的にチルトアップおよびチルトダウンします。

降車時ムーンルーフを閉め忘れたときは、もう一度エンジンスイッチをONにしなくてもムーンルーフを閉めることができます。

運転席ドアを開けたまま、スイッチを操作します。

運転席のドアをいったん閉じるとスイッチを操作しても作動しません

#### 閉め忘れ警告ブザー

チルトアップしたまま、エンジンスイッチをONからACCまたはLOCKにすると、ブザーが鳴ります。



注意

- 走行中は危険ですから頭や手を出さないでください。
- 開口部に腰かけたり、荷物がはみ出したりしないようにしてください。

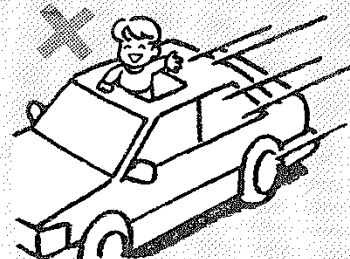

- 開けるときはルーフに水や雪がないことを確認してください。

☆印はグレード等により装着の有無が異なります。

## -----スイッチを押しても作動しないときは(故障時の閉め方)-----

スイッチを約10秒間押し続けると閉まり始めます。

完全に閉まるまで押し続けてください。

- 開いているときはスライドスイッチの前側
- チルトアップしているときはチルトスイッチの前側

以上の操作をしても作動しないときは、トヨタ販売店で点検を受けてください。

## トランク



注意

貴重品を置いたままにしないでください。

### ■キーを使って

キーを差し込み、右にまわすと開きます。

サブキーは使用できません。

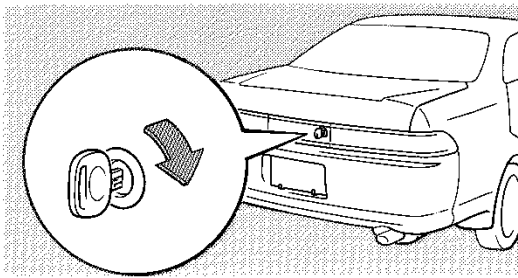

### ■トランクオープナーを使って

オープナーを引くと開きます。

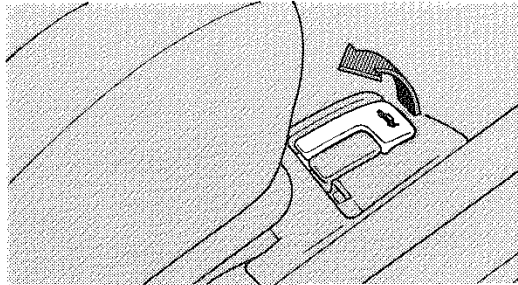

トランクを開けると、トランク灯が点灯します。

---駐車場などでキーを預けるときは---

- ①マスターキーを差し込み、左にまわしたまま抜きます。  
トランクオープナーで開けることができなくなります。

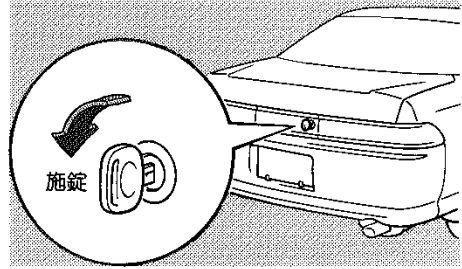

- ②サブキーを渡します。

## フューエルリッド (燃料補給口)

燃料補給のときは、必ずエンジンを停止してください。

燃料タンク容量は70ℓです。

フューエルリッドオープナーを引くと開きます。

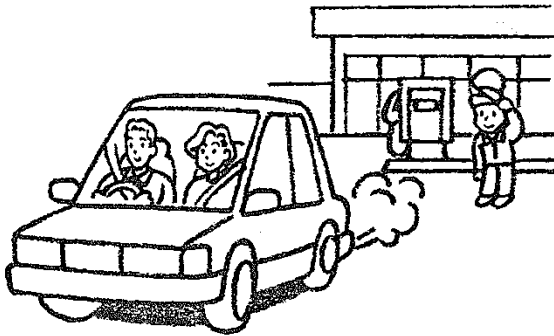
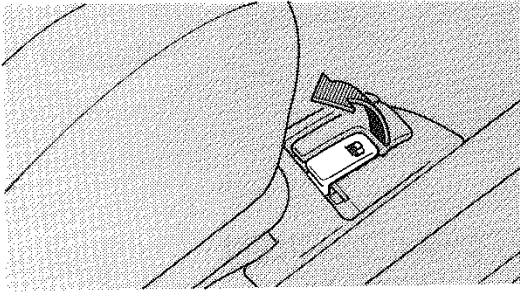

## ボンネット

開けるときは

- ① オープナーを引くとボンネットが少し浮き上がります。

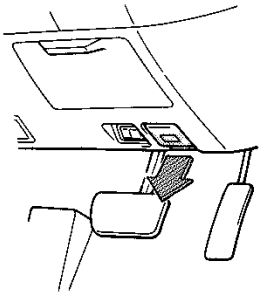

- ② ボンネットのすき間に手をいれ、ボンネットロックをはずして持ち上げます。

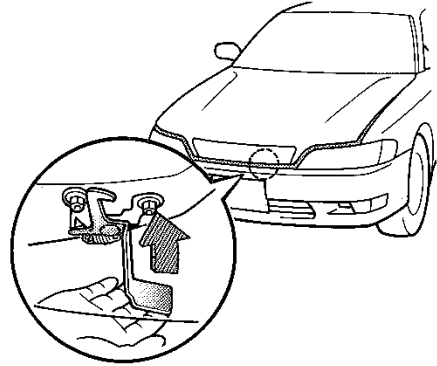

注意

ボンネットが確実にロックされていることを走行前に必ず確認してください。

正しい位置がベストポジション。

# 各部の調整

## フロントシート

次の事項に注意してシートを調整します。

ヘッドレスト中央が耳の後方になること

ハンドルが楽に操作  
できること

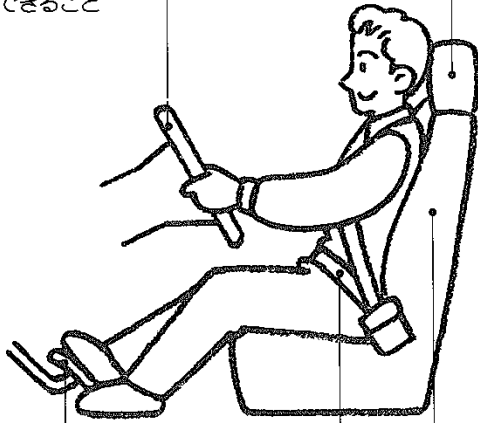

ペダルが十分に  
踏み込めること

シートベルトが正しく着用できること  
(40ページの「シートベルトの着用」を参照  
してください。)

背もたれから背を離さないこと



注意

- 調整は、必ず走行前に行ってください。
- 調整後、シートを軽くゆさぶり確実に固定されていることを確認してください。
- 背もたれと背中の中にクッションなどをいれないでください。

## パワーシート ☆

### 前後位置調整

スイッチを前後に操作している間作動します。

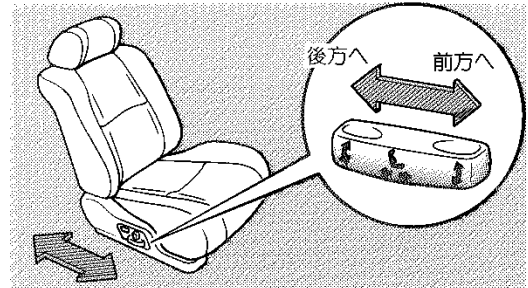

### リクライニング調整

スイッチを前後に操作している間作動します。

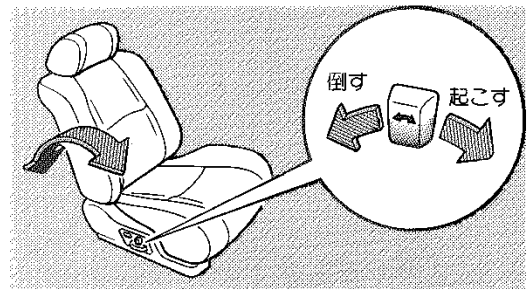

### クッションの上下調整

#### 運転席

スイッチを上下に操作している間作動します。

- 前側を操作するとクッション前端
- うしろ側を操作するとクッション後端
- 全体を操作するとクッション全体  
が動きます。

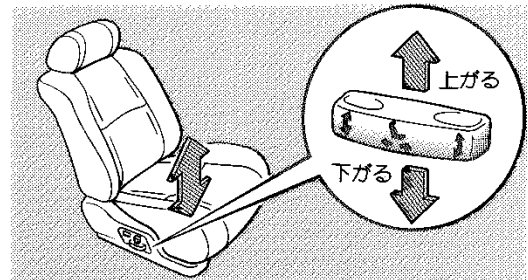

☆印はグレード等により装着の有無が異なります。

## 腰部硬さ調整(ランバーサポート)

### 運転席

スイッチの前後を押している間作動します。

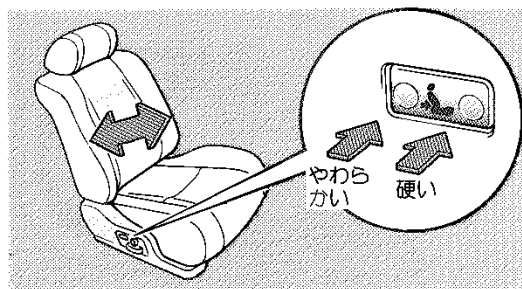

### 運転席アームレスト

- そのまま上下に操作します。

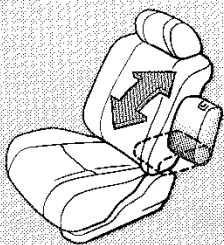

- 微調整するときは固定ボタンを押したまま操作します。

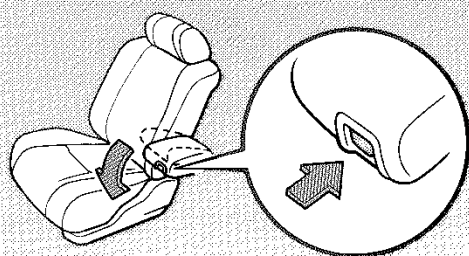

- 起こすときはそのまま起こします。

## ヘッドレスト調整

### 前後位置

- 前方に倒して調節します。
- 後方にもどすときは、一度前方にいっぱいまで倒し手を離します。

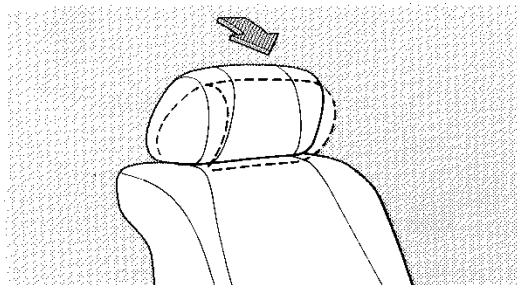

### 上下調整

- 上げるときはそのまま引き上げます。
- 下げるときは、固定ボタンを押したまま押し下げます。

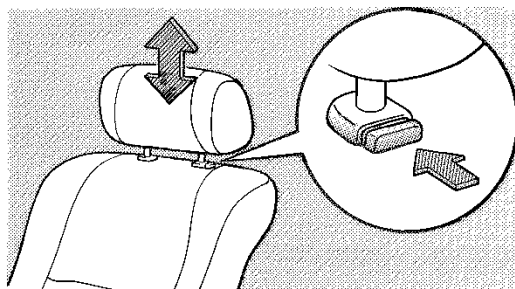

**ノーマルシート、スポーツシート** ☆

**前後位置調整**

レバーを引いたまま調整します。

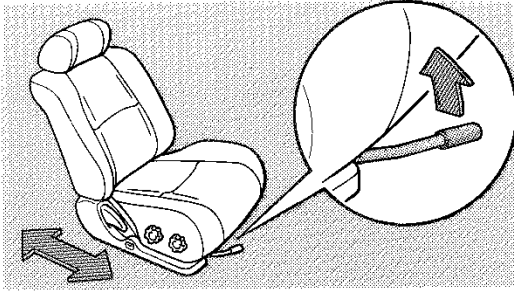

**リクライニング調整**

レバーを引いたまま調整します。

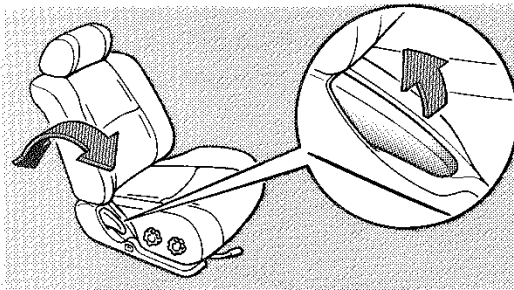

**腰部硬さ調整(ランバーサポート)**

**運転席**

スイッチの前後を押している間作動します。

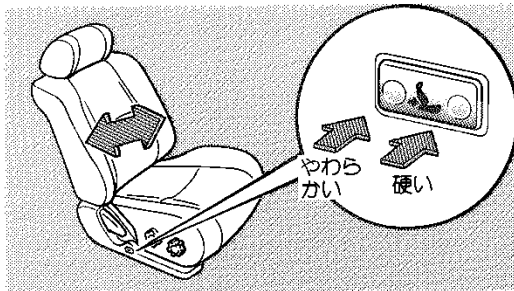

**クッションの上下調整**

**運転席**

ハンドルをまわして調整します。

**■前端**

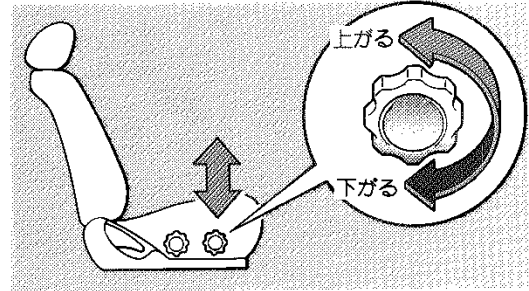

**■後端**

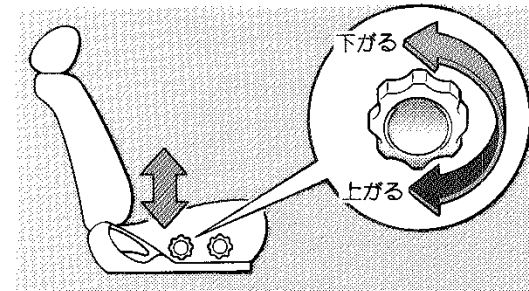

**運転席アームレスト** ☆

●そのまま上下に操作します。

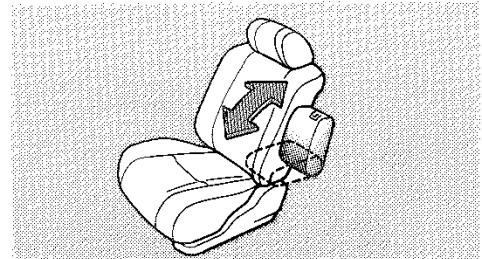

●微調整するときは固定ボタンを押したまま操作します。

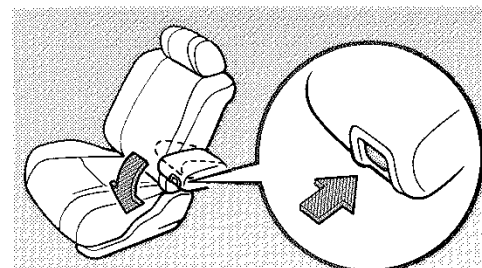

●起こすときはそのまま起こします。

☆印はグレート等により装着の有無が異なります。

## ヘッドレスト調整

### ■前後位置

- 前方に倒して調節します。
- 後方にもどすときは、一度前方にいったいまで倒し手を離します。

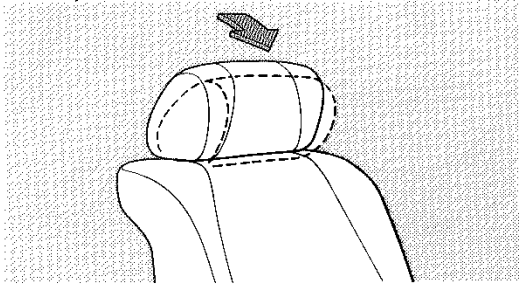

### ■上下調整

- 上げるときはそのまま引き上げます。
- 下げるときは、固定ボタンを押したまま押し下げます。

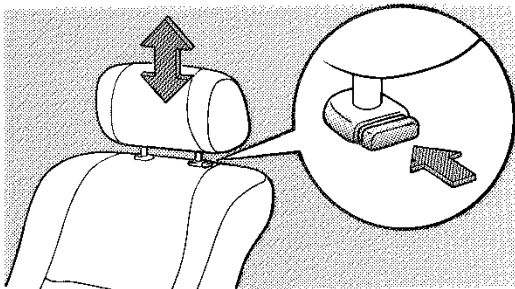

## リヤシート

### ヘッドレスト調整☆

- 上げるときはそのまま引き上げます。
- 下げるときは、固定ボタンを押したまま押し下げます。

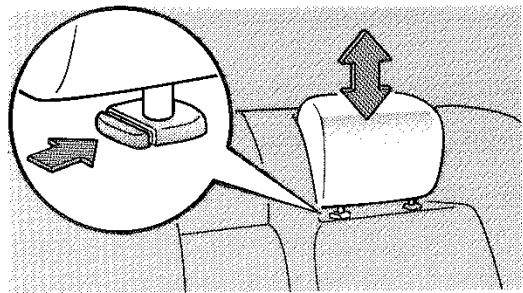

## ハンドル



- 調整は必ず走行前に行ってください。
- 調整後、ハンドルが確実に固定されていることを確認してください。

### チルト & テレスコピックステアリング☆

ハンドル位置を上下・前後に調整できます。

#### ■上下調整のしかた

レバーをいっぱい上げたまま、ハンドルを適切な位置にして、レバーから手を離せば固定されます。

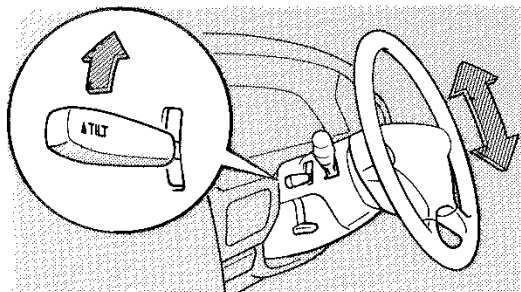

#### ■はね上げのしかた

- レバーをすばやくいっぱい上げると、ハンドル全体が最上段まではね上がります。
- ハンドルを引き下げると記憶されたもとの位置にもどります。

#### ■前後調整のしかた

レバーを押し下げ、ハンドルを適切な位置にして、レバーを引き上げれば固定されます。

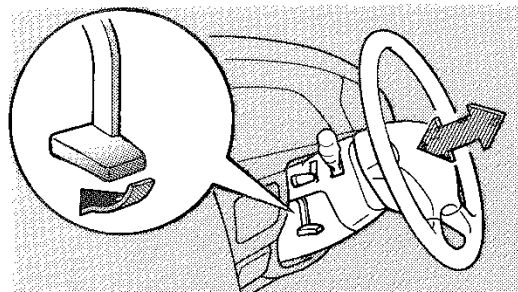

☆印はグレード等により装着の有無が異なります。

### チルトステアリング☆

#### ■上下調整のしかた

レバーをいっぱい上げたまま、ハンドルを適切な位置にして、レバーから手を離せば固定されます。

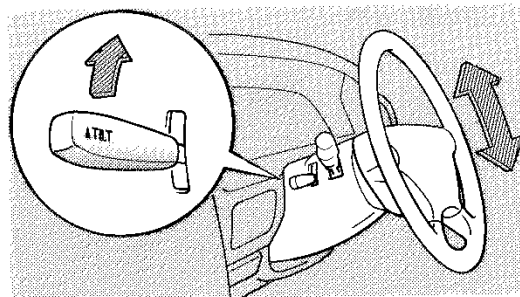

#### ■はね上げのしかた

- レバーをすばやくいっぱい上げると、ハンドル全体が最上段まではね上がります。
- ハンドルを引き下げると記憶されたもとの位置にもどります。

### 電動チルト&テレスコピックステアリング☆

キーが差し込まれているとき、ハンドル位置を前後・上下に調整できます。

スイッチを操作している間、作動します。

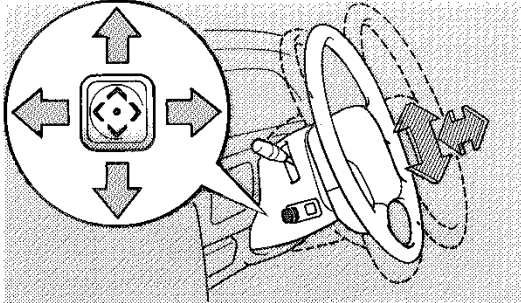

アドバイス

調整した位置をコンピューターが記憶します。  
バッテリーをはずすと記憶は消えます。

- ②キーを抜くとハンドルが自動的にはね上がります。  
途中で止めたいときはスイッチをOFFにします。

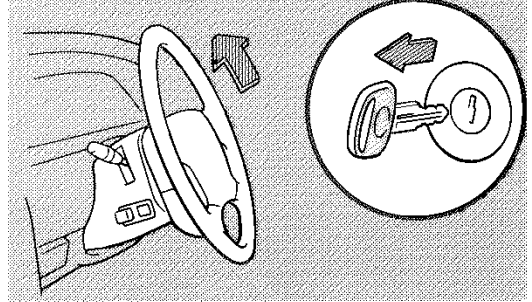

- ③キーを差し込むともとの位置にもどります。  
エンジンスイッチがONで、チェンジレバーを①以外の位置にすると作動は停止します。

### ■はね上げのしかた

- ①スイッチを押すごとにONとOFFに切り替わります。  
ONのときに作動します。

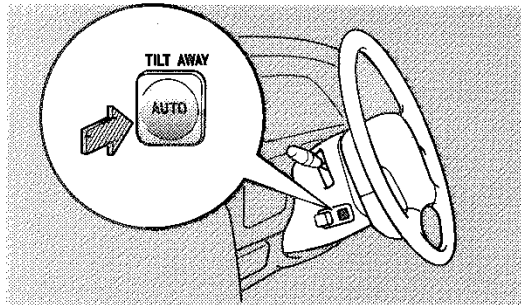

## インナーミラー(防眩ミラー)

通常はレバーを前方に押した状態で使用します。  
後続車のヘッドライトがまぶしいときはレバーを手前に引きます。

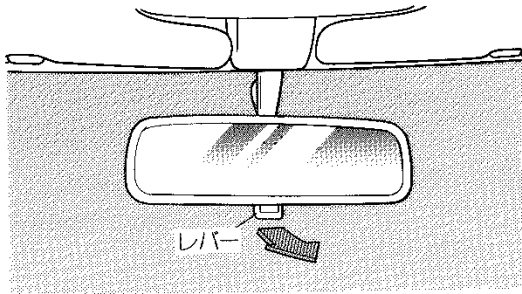

## 電動リモコンミラー



調整は必ず走行前に行ってください。

### 調整のしかた

エンジンスイッチがACCまたはONのとき使用できます。

- ①メインスイッチの調整したい側を押します。
- ②位置調整スイッチでミラーの角度を調整します。

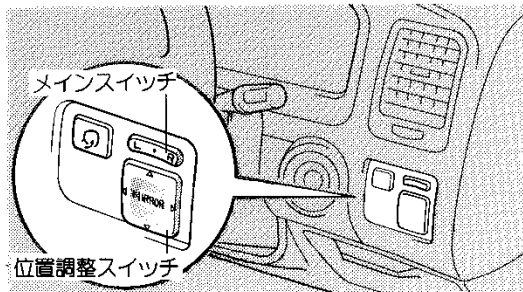

## ドアミラーの倒し方

ミラーを後方に倒すことができます。  
エンジンスイッチがACCまたはONのとき使用できます。

スイッチを押します。

- もう一度押すともとにもどります。
- 手で倒すこともできます。ただし、助手席側ミラーについては、スイッチ操作後約15秒間は手で倒したり、もどしたりはできません

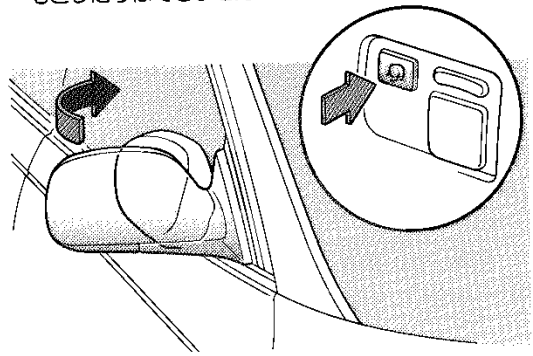

- ミラーを倒したまま走行しないでください。
- フェンダーミラーに比べ次の点が異なります。十分注意して運転してください。
- ミラーの張り出しが約10cm大きくなります。
- ミラーに映る像の距離感覚が違います。



正しい着用があなたの身を守る。

## シートベルトの着用

シートベルトは正しく着用しないと効果が半減したり、危険な場合があります。

次の使用方法、注意にしたがって走行前に運転者は必ず着用し、同乗者にも必ず着用させてください。

シートを調整し、上体を起こし深く腰かけて  
すわること

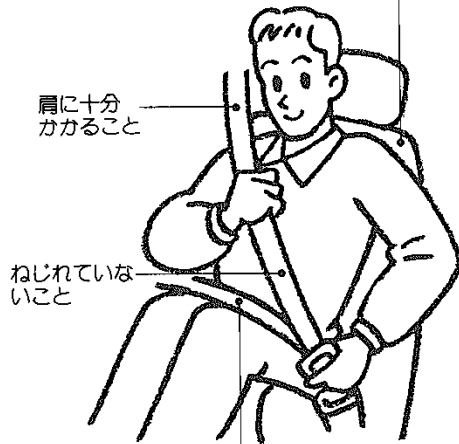

肩に十分  
かかること

ねじれてい  
ないこと

必ず腰骨のできるだけ低い位置  
に密着させること



注意

- ベルトはやわらかい腹部にかけないでください。万一のとき強い圧迫を受け危険な場合があります。
- お子さまは後席にお乗せください。  
シートベルトが首やあごにあたる場合や腰骨にかからないような小さなお子さまはジュニアシート、チャイルドシートを使用してください。(9ページ参照)  
なお、チャイルドシート、ジュニアシートについてはトヨタ販売店にご相談ください。
- 妊娠中の女性や疾患のあるかたのシートベルト着用は、万一のとき腹部などに強い圧迫を受けるおそれがありますので、医師にご相談のうえご使用ください。
- ベルトは1人用です。2人以上で1本のベルトを使用しないでください。
- ほつれ、すり切れができたり、金具部などが正常に作動しなくなった場合は、ベルトを交換してください。

## 3点式シートベルト

身体の動きにあわせて伸縮しますが、強い衝撃を受けるとベルトが自動的にロックします。

フロントシートはシートベルト着用時に、ベルトによる肩への圧迫感が少なくなるベルト圧迫感減少装置がついています。

- ① リヤシートベルトはシートベルトガイドにベルトがとまっていることを確認します。

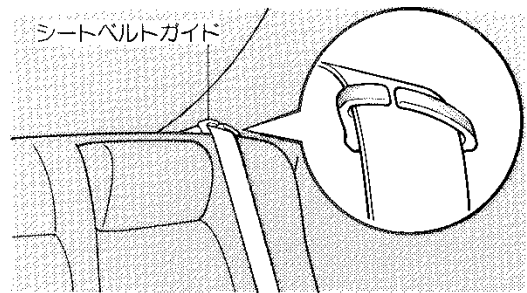

シートベルトガイド

- ② プレートを持って引き出し、ねじれていないことを確かめます。

シートベルトがロックしたまま引き出せないときは、一度ベルトを強く引いてからベルトをゆるめ、再度ゆっくりと引き出します。

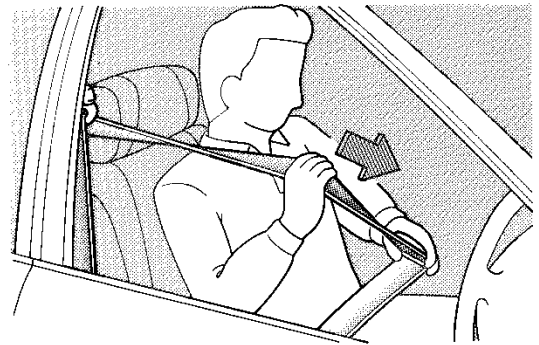

- ③ プレートをかちつと音がするまでバックルに差し込みます。

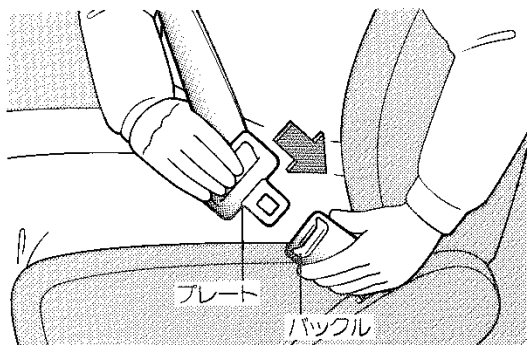

- ④ 腰部ベルトは必ず腰骨のできるだけ低い位置にかかるとし、肩ベルトを引き、腰部に密着させます。

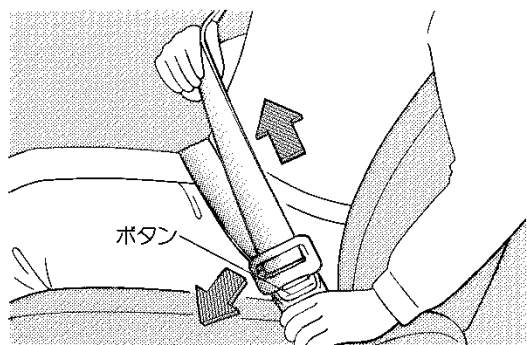

- ⑤ はずすときはバックルのボタンを押します。

## ベルトが肩に十分 かからないかたは

フロントシート

### アジャスタブルショルダー ベルトアンカー

- ベルトの高さを調整することができます。
- ベルトが首にあたり、肩からはずれてしまうときに使用します。
- ロックボタンを押したままアンカー部を上下に動かし、最適な位置でボタンを離します。
- かちつと音がし、確実に固定されていることを確認します。

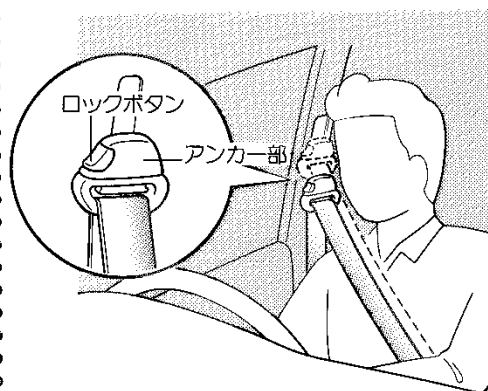

## 2点式シートベルト

①ベルトを引いて必要な長さにします。

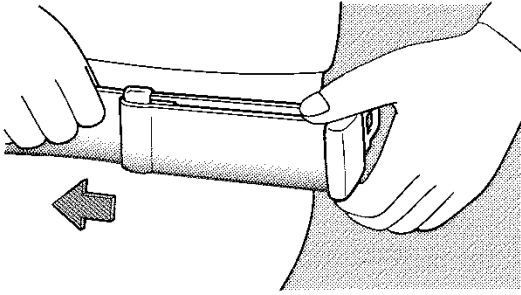

②ベルトにねじれがないようにし、プレートをかチッと音がするまでバックルに差し込みます。

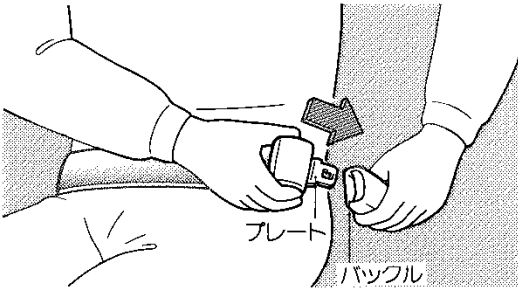

③ベルトを引いて必ず腰骨のできるだけ低い位置に密着させます。

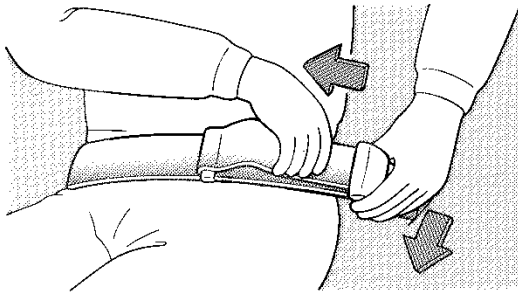

④はずすときはバックルのボタンを押します。

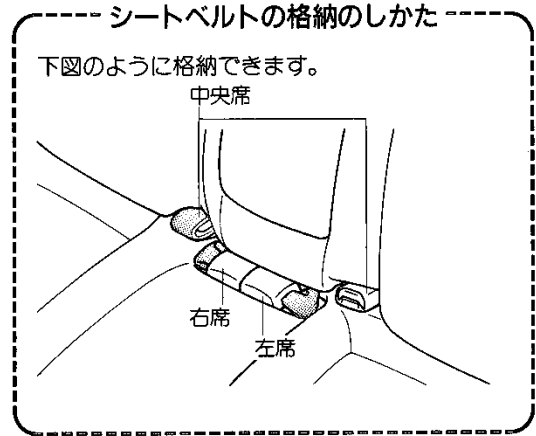

計器類は車の状態を知らせてくれるサイン。

# メーター、表示灯、警告灯の見方

## デジタル式メーター★

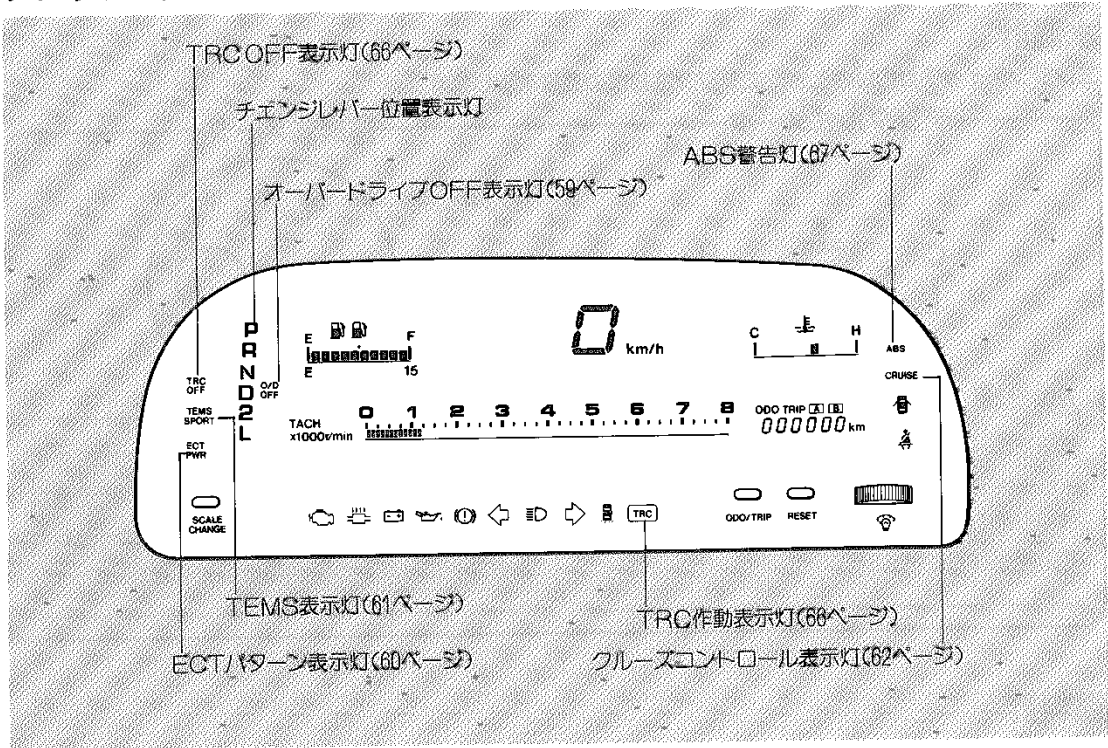

## 指針式メーター★

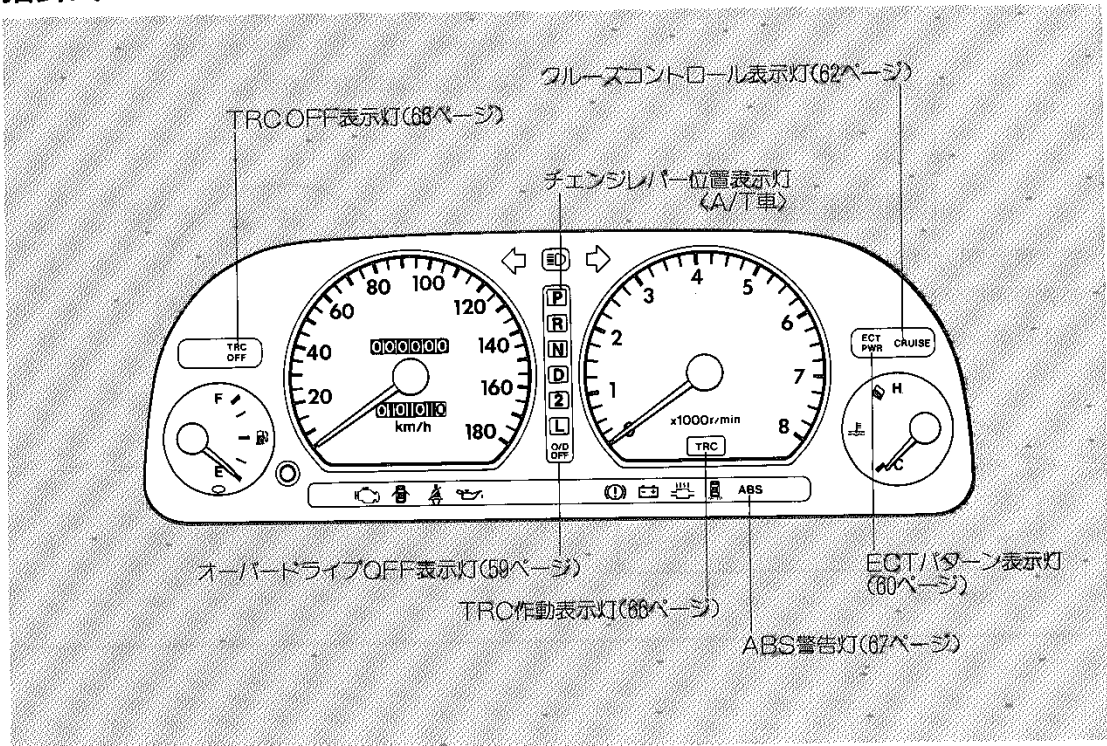

# メーター

## 水温計

エンジンスイッチがONのとき、エンジン冷却水の温度を示します。

デジタル式メーター

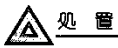

表示部の一番右の部分点が点滅したときは、オーバーヒートです。ただちに安全な場所に停車し、129ページの「オーバーヒートしたときは」にしたがって処置をしてください。

指針式メーター

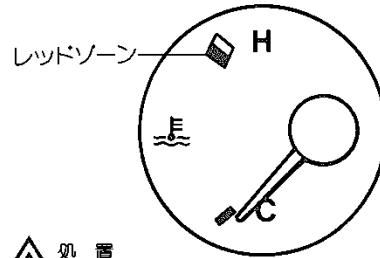

指針がHのレッドゾーンにはいったときは、オーバーヒートのおそれがあります。ただちに安全な場所に停車し、129ページの「オーバーヒートしたときは」にしたがって処置をしてください。

## 燃料計

デジタル式メーター

エンジンスイッチがONのとき燃料残量を示します。

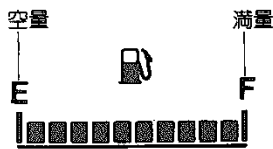

### 拡大表示のしかた

拡大表示ボタンを押すと数秒間15ℓ以下の残量を拡大表示します。

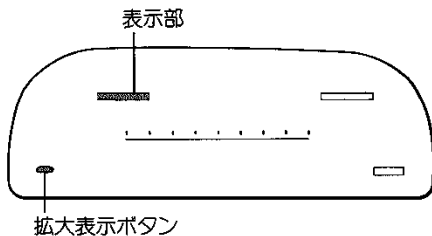

指針式メーター

エンジンスイッチに関係なく燃料残量を示します。燃料補給後、エンジンスイッチをONにして指示が安定するまで少し時間がかかります。

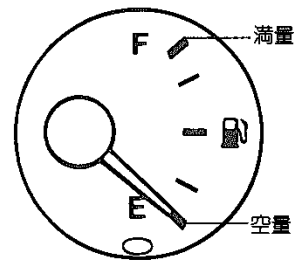

## スピードメーター

車両の走行速度を示します。

## タコメーター(エンジン回転計)

毎分のエンジン回転数を示します。



注意

表示または指針がレッドゾーン(エンジンの許容回転数をこえている)にはいらないように運転してください。

## オドメーター

走行した総距離をkmの単位で示します。

### デジタル式メーター

表示部がオド表示(ODO)になっているときに総距離を示します。  
トリップA、トリップBになっているときは切り替えボタンを押してオド表示にします。

ODO  
123456 km

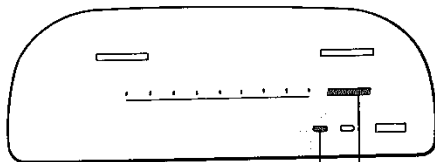

表示部  
切り替えボタン

## トリップメーター(区間距離計)

区間距離をkmの単位で示します。

### デジタル式メーター

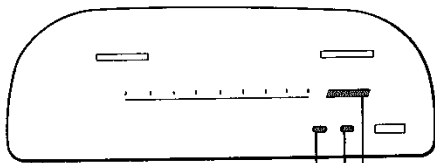

切り替えボタン  
リセットボタン  
表示部

2種類の区間距離を示します。

切り替えボタンを押してトリップAまたはトリップBを表示させます。

0にもどすには

リセットボタンを0になるまで押します。

バッテリーとの接続が断れたときは、区間距離計は0になります。

### 指針式メーター

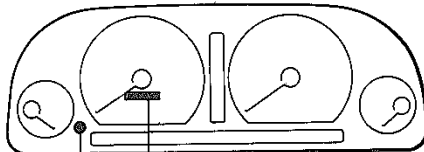

ツマミ  
表示部

黒文字は100mの単位です。

0にもどすには

ツマミを押します。

## 表示灯

### 方向指示灯表示灯

方向指示レバー、非常点滅灯を作動させると点滅します。

点滅が異常に速くなったときは方向指示灯の電球切れが考えられます。

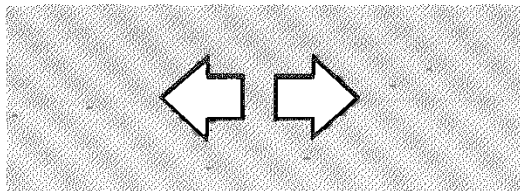

### ヘッドランプ上向き表示灯

ヘッドランプを上向きにすると点灯します。

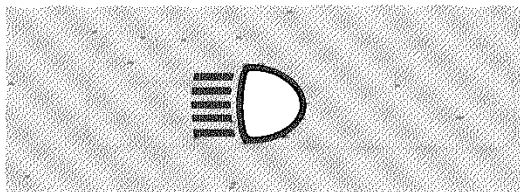

## 警告灯

下図の警告灯は、エンジンスイッチをONにするると点灯し、エンジンをかけて消灯すれば正常です。エンジンがかかっているときに警告灯が点灯したときは、異常を知らせていますので次の処置が必要です。

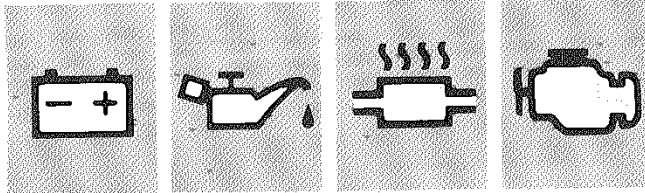

### 充電警告灯

エンジン回転中、充電系統に異常があると点灯します。

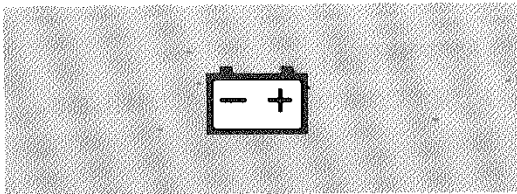

#### △ 処置

エンジン回転中に点灯したときは、ファンベルトの切れなどが考えられます。ただちに安全な場所に停車し、トヨタ販売店へご連絡ください。

### 排気温警告灯

エンジン回転中、触媒装置の温度が異常に高くなると点灯します。

エンジン回転中、「充電警告灯」と「排気温警告灯」が同時に点灯したときは、触媒の温度上昇を警告しているのではなく充電装置の異常を警告しています。

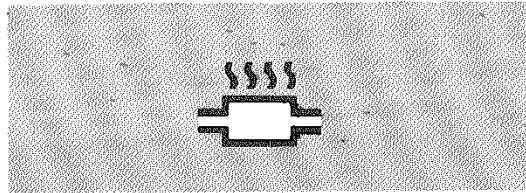

#### △ 処置

- エンジン回転中に点灯したときは、ただちに枯れ草などの燃えやすいもののない安全な場所に停車し、エンジンを止めてください。
- 約10分間エンジンを止めたと、エンジンを始動して消灯していれば走行できます。
- 消灯しないときまたは再び点灯するときは、そのまま使用せずトヨタ販売店で点検を受けてください。

### 油圧警告灯

エンジン回転中、エンジン内部を潤滑しているオイルの圧力に異常があると点灯します。

「油圧警告灯」はオイル量を示すものではありません。オイル量の点検は必ず運行前にオイルレベルゲージにより行ってください。

(点検方法は「整備手帳」を参照してください。)

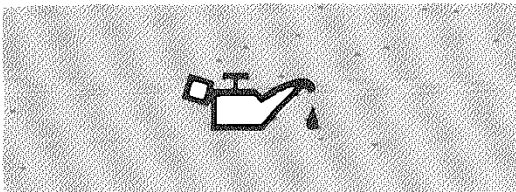

#### △ 処置

エンジン回転中に点灯したときは、ただちに安全な場所に停車しエンジンを止めて、トヨタ販売店へご連絡ください。



## 燃料残量警告灯

エンジンスイッチがONのとき約10ℓ以下になると点灯します。

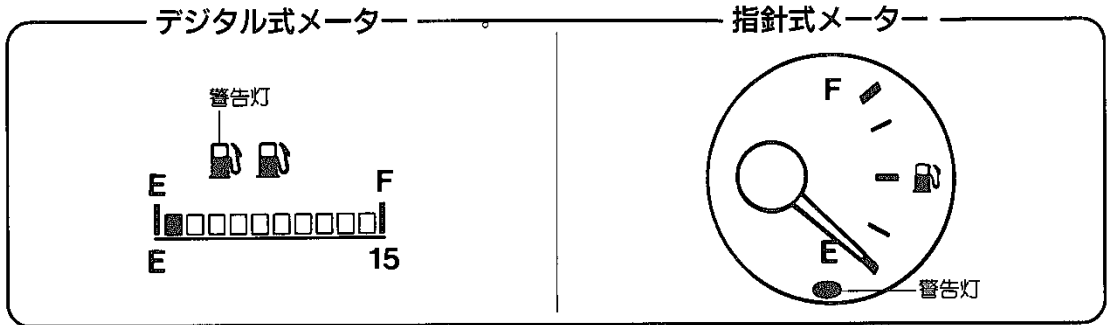

点灯したときは、すみやかに燃料を補給してください。

クリアな視界でセーフテイドライブ。

# 視界の確保



アドバイス

エンジン停止時、完全充電状態のバッテリーでもランプ類を長時間使用すると、バッテリーあがりを起こし、エンジンの始動ができなくなります。

## ライトスイッチ

コンライト(自動点灯・消灯装置)

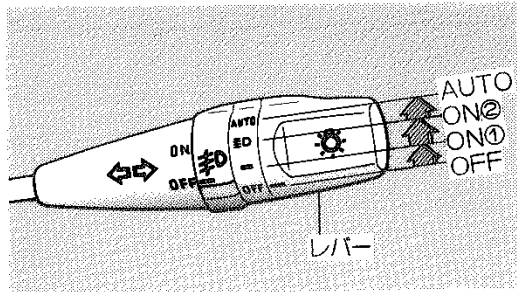

### ■自動で使うときは

エンジンスイッチがONのとき使用できます。

- レバーをAUTOの位置にまわすと、外の明るさに応じてヘッドランプ、車幅灯などが自動で点灯・消灯します。
- エンジンを止め、運転席ドアを開くと自動的に消灯します。エンジンスイッチをONにすると再び点灯します。



アドバイス

ランプの点灯・消灯が早い(または遅い)と感じたときは、感度の調整ができますのでトヨタ販売店へご相談ください。



注意

自動点灯・消灯装置のセンサーの上に物を置いたり、ガラスクリーナーなどを吹きかけないようにしてください。

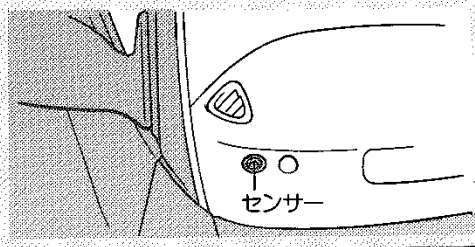

### ■手動で使うときは

エンジンスイッチに関係なく使用できます。

レバーをまわすとON①、ON②の位置で、下表○印のランプが点灯します。

灯火名	ON①	ON②
ヘッドランプ	—	○
車幅灯、尾灯	○	○
番号灯	○	○
計器照明灯	○	○

### --- ライト消し忘れ警告ブザー ---

ライトスイッチがONのまま、エンジンスイッチからキーを抜いて運転席側ドアを開くとブザーが鳴りランプ類の消し忘れを警告します。

### --- ヘッドランプを遠くまで照らすには ---

レバーを前方に押しします。

ヘッドランプが上向きになるときは計器内のヘッドランプ上向き表示灯が点灯します。

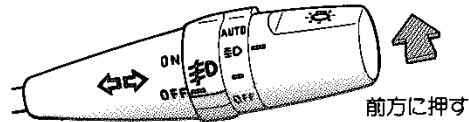

ライトスイッチがOFFでもレバーを手前に引いている間、ヘッドランプが上向きとなります。計器内のヘッドランプ上向き表示灯が点灯します。

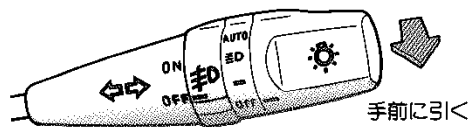

## 方向指示レバー

エンジンスイッチがONのとき使用できます。

- レバーを上または下へ操作すると、左または右側の方向指示灯が点滅します。計器内にある方向指示灯表示灯も点滅します。

レバーはハンドルをもどすと自動的にもどります。もどらないときは、手でもどしてください。

- 車線変更などのときには、レバーを軽く上または下へ押さえている間、それぞれの方向指示灯および方向指示灯表示灯が点滅し、手を離すと消灯します。



アドバイス

点滅が異常に速くなったときは、方向指示灯の電球切れが考えられます。

## コーナリングランプ

エンジンスイッチがONでヘッドランプ点灯時に使用できます。

方向指示レバーを操作するとまがる方向の横前方を照らします。

方向指示レバーを操作すると点灯します。

方向指示レバーがもどると消灯します。

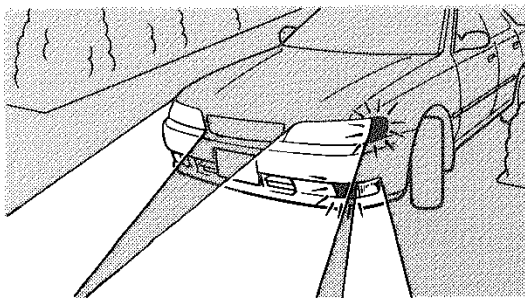

## フォグランプスイッチ

ライトスイッチがONのとき使用できます。

ツマミをまわします。

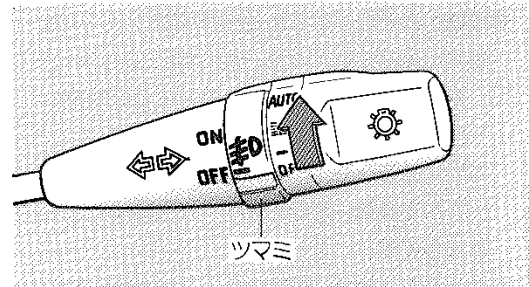

## メーター照度調整スイッチ☆

エンジンスイッチがONのとき使用できます。

ダイヤルをまわします。

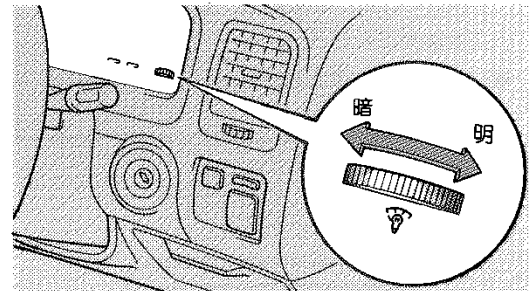

アドバイス

ダイヤルを右いっぱいまでまわしておくと車幅灯が点灯しても減光されません。

☆印はグレード等により装着の有無が異なります。

## ワイパー&ウォッシャースイッチ

エンジンスイッチがONのとき使用できます。



アドバイス

- 凍結のおそれがあるときや長期間ワイパーを使用しなかったときは、走行前にワイパーゴムがガラスに張りついていないことを点検してください。  
ガラスに張りついたまま作動させると、ワイパーゴムを損傷したりモーターが故障することがあります。
- からぶきはガラスを傷つけることがあります。必ずウォッシャー液を噴射してからワイパーを作動させてください。
- 寒冷時にウォッシャー液を使用するときはガラスに噴射された液が凍結し、視界不良をおこすことがありますので、先にフロントガラスを暖めてください。
- ウォッシャー液の補給は106ページを参照してください。

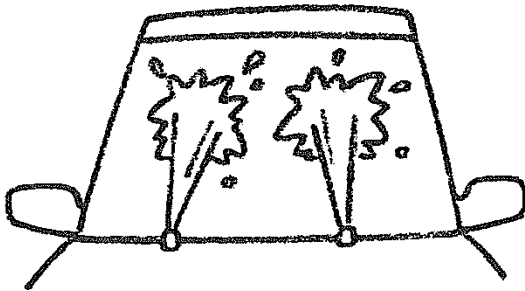

## フロント

### ■ワイパーの使い方

INT位置のときツマミをまわすと、間けつ時間を約3~12秒の間で調整できます。

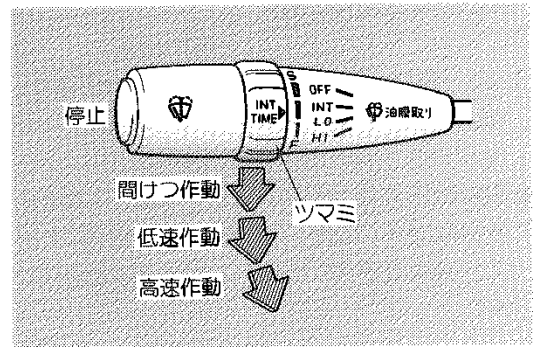

### ■ウォッシャー液の噴射方法

レバー先端についているスイッチを押します。ワイパーが2~3回作動します。

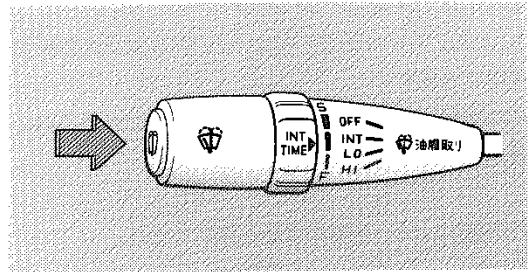



## リヤ☆

### ■ワイパーの使い方

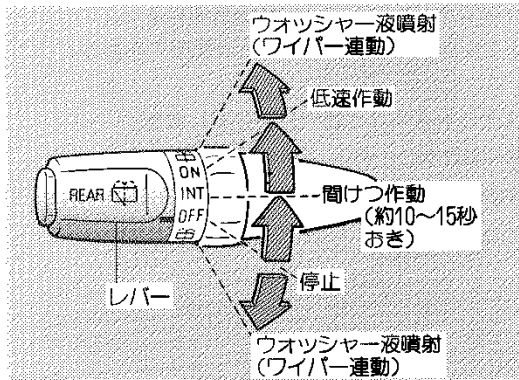
レバーを図のようにまわすと作動します。



### ■ウォッシャー液の噴射方法

- レバーをOFFの位置から下の  側にまわすとウォッシャー液が噴出されます。
- 低速作動中にウォッシャー液を噴出させるときはONの位置から上の  側にまわします。

## 油膜取りスイッチ☆

エンジンスイッチがONのとき使用できます。



注意

油膜取り液が十分出ないときは、スイッチを押さないでください。ポンプをいためることがあります。

レバーを前方に押ししている間、油膜取り液が噴射されます。

ワイパーが作動します。レバーを離すと数回作動し、停止します。

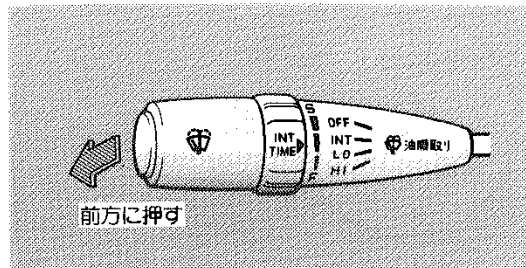

アドバイス

油膜取り液の補給は106ページを参照してください。

## 超音波雨滴除去ミラー スイッチ☆

超音波の振動とヒーターでミラー表面についた水滴を取り除くことができます。

エンジンスイッチがONのとき使用できます。

スイッチを押すと作動します。

ヒーターが作動すると作動表示灯が点灯し、作動が終わると消灯します。

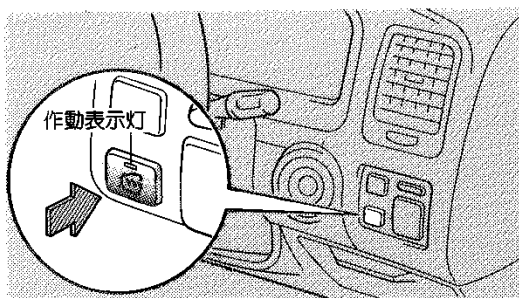

### アドバイス

ヒーター作動中にミラーを振動させたいときは、もう一度スイッチを押します。

なお、ヒーター作動後約2分間で5回、さらに約2分間で6回作動させることができます。

### 注意

- ミラー表面がよごれたり、水滴が取れにくくなったときは、トヨタ純正ガラスコートセットを使用してください。
- コンパウンド(みがき粉)のはいったガラスクリーナーは使用しないでください。ミラー表面をいためることがあります。

## リヤウインドウデフォグガー (曇り取り)スイッチ

リヤウインドウガラスの曇りを取ります。  
エンジンスイッチがONのとき使用できます。

スイッチを押すと約15分間作動します。

●作動表示灯が点灯します。

●途中で止めたいときはもう一度押します。

### グランデG

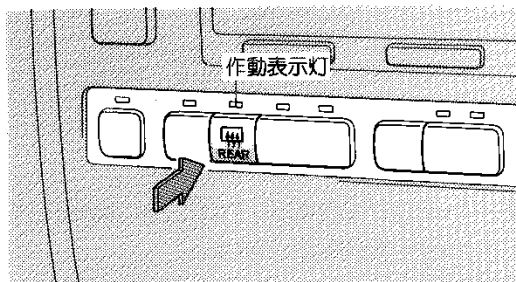

### ツアラーV、ツアラーS、グランデ

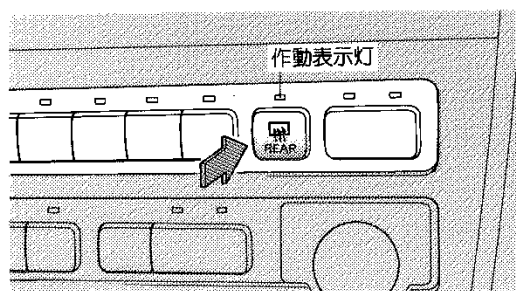

## 熱線入りフロントガラス用スイッチ

寒冷地仕様車、スノーバージョンに注文装備

フロントウィンドウガラスの下部および運転席側ピラ一部の表面を暖めて、ガラス表面の雪や氷を取り除きやすくします。

エンジンスイッチがONのとき使用できます。

スイッチを押すと約20分間作動します。

- 作動表示灯が点灯します。
- 途中で止めたいときはもう一度押します。

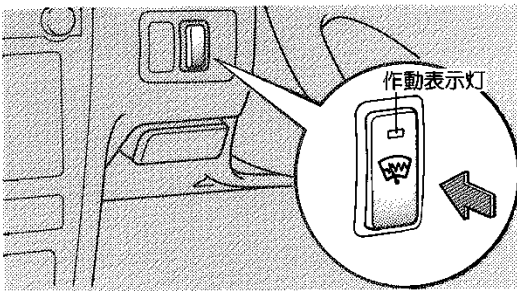

### 注意

- ワイパーアームをセミコンシールド式に切り替えて使用してください。切り替え方法は116ページを参照してください。
- 連続して使用することは、できるだけ避けてください。

## 非常点滅灯スイッチ

故障などでやむをえず路上駐車する場合、他車に知らせるため使用します。

- スイッチを押すとすべての方向指示灯が点滅します。計器内にある方向指示灯も点滅します。
- もう一度押すと消灯します。

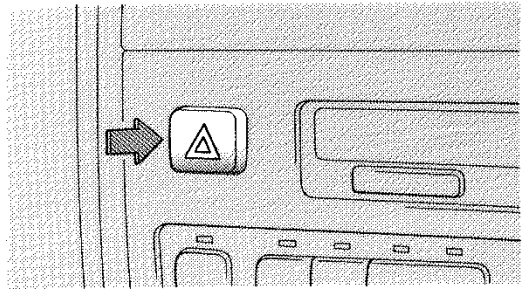

正しい操作がスムーズな走りの基本。

# 運転装置

## エンジンスイッチ

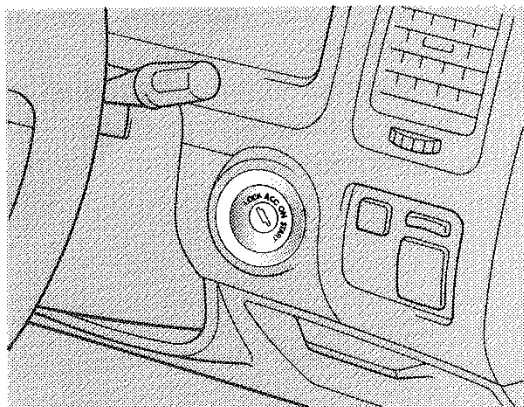

### 各位置の働き

LOCK  
(ロック)

キーを抜き差しできる位置。  
キーを抜くとハンドルがロックされ  
れます。

ACC  
(アクセサリー)

エンジン停止時、次のものが  
使用できる位置。  
オーディオ、シガレットライター、  
電動リモコンミラー

ON  
(オン)

エンジン回転中の位置。

START  
(スタート)

エンジンを始動する位置。

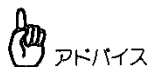

アドバイス

バッテリーあがりを起こさないために、エンジン  
停止時はスイッチをLOCKにしてください。

### LOCKからACCにまわすとき

キーがまわりにくいときは、ハンドルを軽く左右に  
動かしながらキーをまわします。

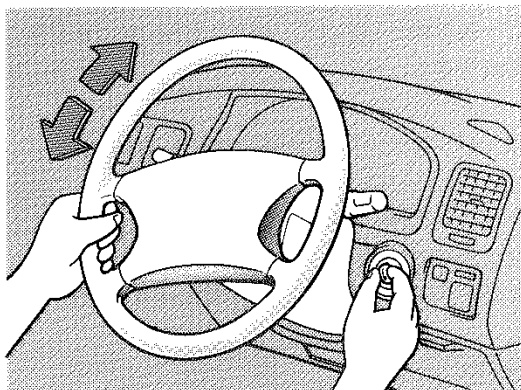

### ACCからLOCKにまわすとき

オートマチックトランス  
ミッション車

マニュアルトランスミッ  
ション車

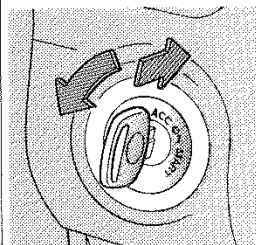
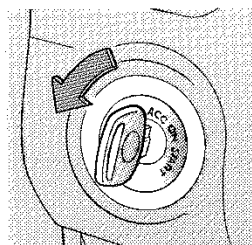

チェンジレバーがPの位  
置にないとまわせません。

キーを押しながらかまわし  
ます。

## エンジンのかけ方

### エンジンをつけるまえに

- ①パーキングブレーキをかけていることを確認します。
- ②チェンジレバーを、マニュアル車は④、オートマチック車は⑤の位置(⑥でも始動できますが、安全のため⑤で行ってください。)にあることを確認します。

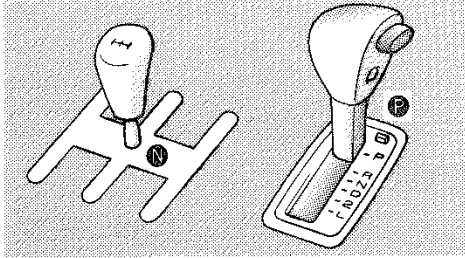

### エンジンのかけ方

- ①エンジンスイッチをスタート位置にまわしエンジンを始動します。  
アクセルペダルを踏まずに行います。
- ②エンジンがかかったらしばらく暖機運転をします。  
暖機が終われば自動的にエンジン回転が下がります。

## パーキングブレーキ

### ■足踏み式★

#### 駐車するときは

ペダルをいっぱい踏み込みます。

#### もどすときは

レバーを引きます。

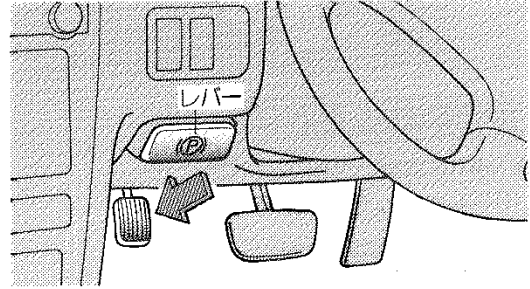

### ■センターレバー式★

#### 駐車するときは

ボタンを押さずにレバーをいっぱいまで引きます。

#### もどすときは

レバーを少し引き上げながら先端のボタンを押さえて、もどします。

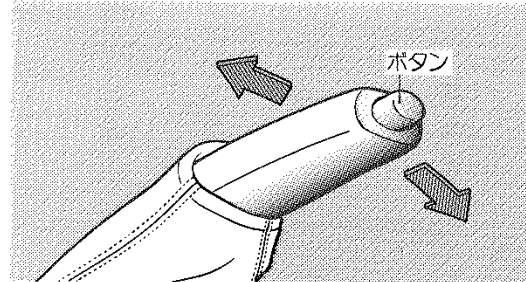

★印はグレード等により装着の有無が異なります。

## マニュアルトランスミッション

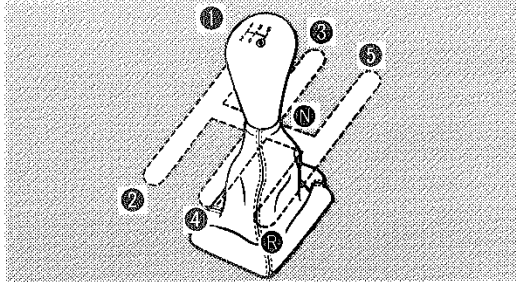

### ⑥にいれるときは

⑤→⑥へは直接いれることができません。  
いったん④にしてから⑥へいれます。

### 駐車するときは

パーキングブレーキをかけ、チェンジレバーを平地  
や下り坂では⑥、上り坂では①の位置にします。

### 各シフト位置での上限速度

エンジンを過回転させないために、各シフト位置で  
の速度が下表の数値をこえないようにしてください。

(単位：km/h)

エンジン型式	IJZ-GTE	IG-FE
1速	55	40
2速	95	80
3速	145	120
4速	180	155

## オートマチックトランスミッション

13ページの「オートマチック車の正しい運転のしかた」  
もあわせてお読みください。

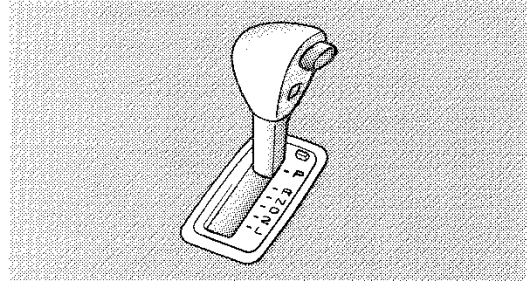

### 各位置の働き



#### 駐車およびエンジン始動

車輪が固定されます。駐車のと  
きは必ず⑥にしてください。  
(⑥でのみエンジンスイッチからキーが  
抜けます。)

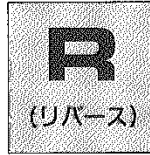

#### 後退

ブザーが鳴り⑥にあることを運転  
者に知らせます。

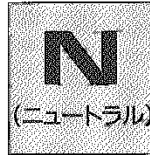

#### 動力が伝わらない状態

④でもエンジンは始動できますが、  
安全のため⑥で行ってください。

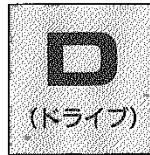

#### 通常走行

スピードに応じてギヤが自動的  
に変わります。



#### 下り坂走行

エンジンブレーキが必要な場合に  
使います。

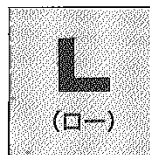

#### 急な下り坂走行

強力なエンジンブレーキが必要な  
場合に使います。

## チェンジレバーの動かし方

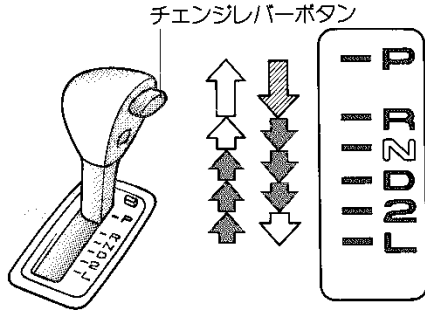

- ➡ は、チェンジレバーボタンを押さずに操作します。
- ➡ は、チェンジレバーボタンを押して操作します。
- ➡ は、ブレーキペダルを踏んだまま、チェンジレバーボタンを押して操作します。

### 注意

- いつもレバーボタンを押して操作すると意に反して⑨⑩⑪にいれてしまうおそれがあります。
- ➡の操作はレバーボタンを押さないで行う習慣をつけてください。

### アドバイス

- エンジンスイッチがACCまたはLOCKのときにブレーキペダルを踏んでも⑨からレバー操作できません。
- ⑨からレバー操作するときに、チェンジレバーボタンを押したままブレーキペダルを踏むと操作できないことがあります。先にブレーキペダルを踏み操作してください。

## 各シフト位置での速度限界

エンジンを過回転させないために、各シフト位置での速度が下表の数値をこえないようにしてください。

(単位: km/h)

エンジン シフト位置	2JZ-GE	IJZ-GTE	IJZ-GE	IG-FE
L	65	70	55	60
2	110	120	105	110

## オーバードライブ(O/D)スイッチ

ギヤ比の高い4速ギヤ(オーバードライブギヤ)を備えています。

スイッチをONにしておくこと⑩の位置で走行中、4速ギヤにはいり、燃費性能と静粛性を高めます。

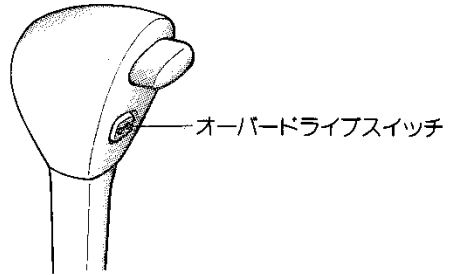

	スイッチの状態	表示灯
ON		<b>O/D OFF</b> (消灯)
OFF		<b>O/D OFF</b> (点灯)

### ■通常走行

スイッチをONにします。

### ■坂道走行

スイッチをOFFにすると下り坂では軽いエンジンブレーキが得られます。

上り坂では変速回数の少ないなめらかな走行ができます。

### ■オーバードライブOFF表示灯

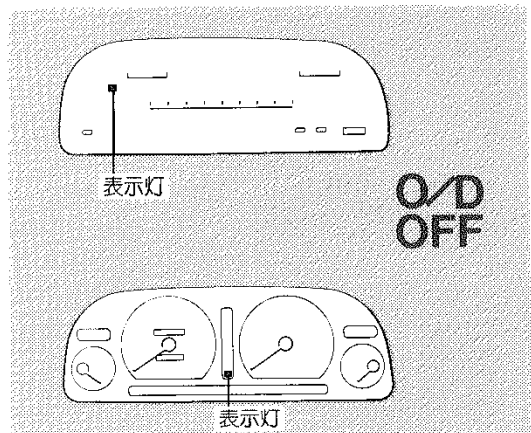

## ECTパターンセレクトスイッチ

走行・使用条件にあわせて走行パターンを選択できます。

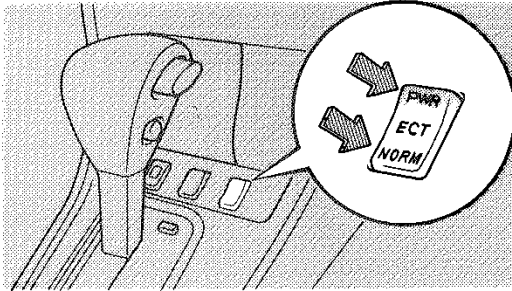

### ■通常走行

スイッチのNORM側を押します。  
表示灯は点灯しません。

### ■スポーティ走行

パワフルな運転や山間地での運転などに使用します。  
スイッチのPWR側を押します。  
PWRの表示灯が点灯します。



アドバイス

スポーティ走行で、チェンジレバーを②の位置にすると2速に固定され、雪道などすべりやすい路面での発進に適します。

### ■パターン表示灯

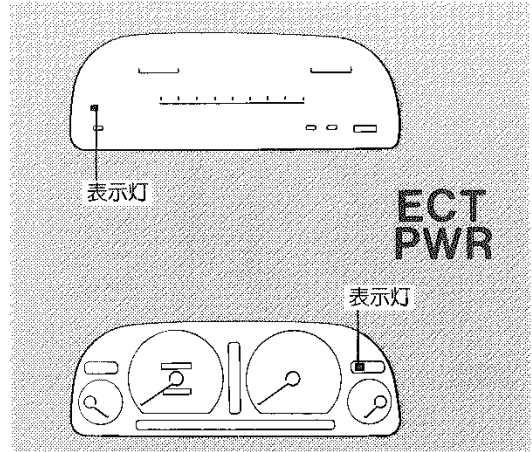

### ▲ 処 置

走行中(オーバードライブスイッチがONのとき)オーバードライブOFF表示灯が点滅したときは、装置の異常が考えられますのでトヨタ販売店で点検を受けてください。

## TEMS★

走行状態に応じてショックアブソーバーの減衰力がかわり、乗り心地を選択できる装置です。

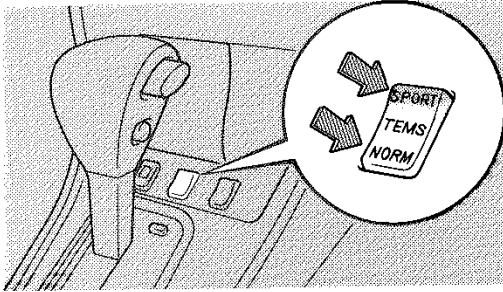

### ■通常走行

スイッチのNORM側を押します。

- 乗り心地を重視して減衰力が自動的に切り替わります。
- 表示灯は点灯しません。

### ■スポーティ走行

スイッチのSPORT側を押します。

- 走行安定性を重視して減衰力が自動的に切り替わります。
- 表示灯が点灯します。

### ■TEMS表示灯

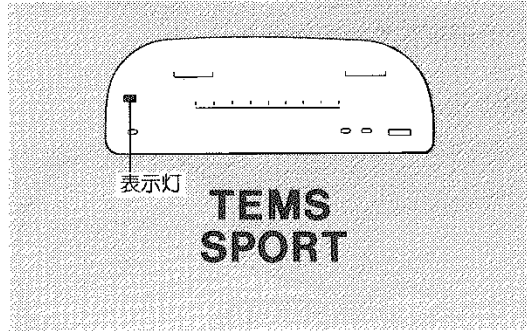

## クルーズコントロール★

アクセルペダルを踏まなくても一定の速度(約40km/h~100km/h)で走行できます。

### ■クルーズコントロールスイッチ

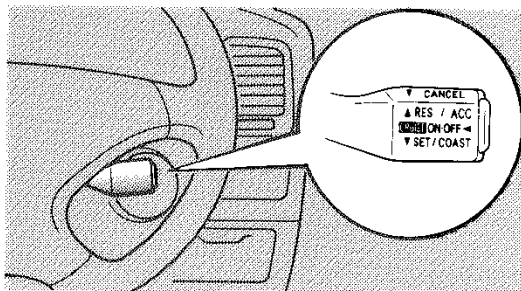

### ■クルーズコントロール表示灯

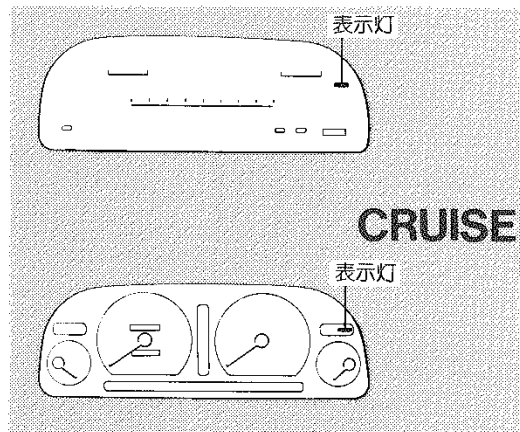

## セットのしかた

- ①メインスイッチを押してONにします。  
表示灯が点灯します。

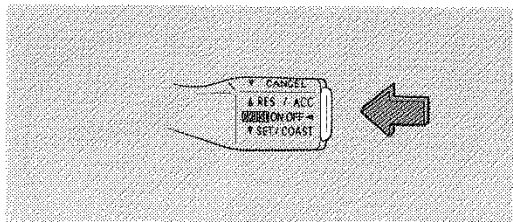

- ②希望速度まで加速または減速します。

- ③コントロールスイッチを下げ、手を離します。

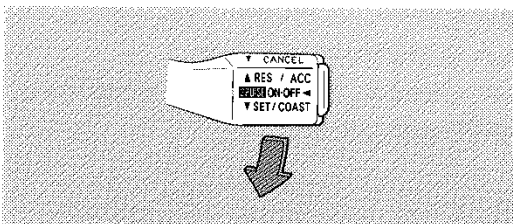

以上の操作で定速走行をはじめます。

### ⚠ 処置

定速走行中に表示灯が点滅したときは、システムの異常が考えられます。一般走行上支障はありませんがトヨタ販売店で点検を受けてください。

--- 一時的に加速、減速したいときは ---

〈加速したいとき〉

アクセルペダルを踏みます。  
アクセルペダルを離せば、もとの定速走行状態にもどります。

〈減速したいとき〉

ブレーキペダルを踏みます。  
ブレーキペダルを踏むと、定速走行が解除されます。  
もとの定速走行状態にもどりたいときは、スイッチを上げ、手を離します。

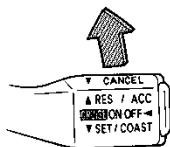

設定速度のかえかた

セットのしかたの②、③の手順でかえる方法と、次のコントロールスイッチでかえる方法があります。

①スイッチを操作します。

- 増速するときは上げ続ける
- 減速するときは下げ続ける

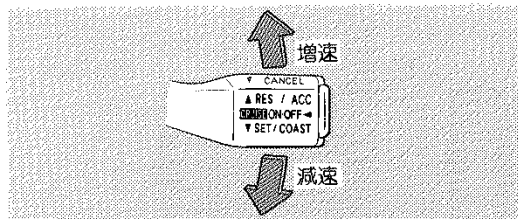

②希望速度になったら、手を離します。

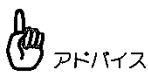

アドバイス

コントロールスイッチを上または下側に軽く操作して手を離せば、設定速度の微調整(約1.5km/h)ができます。

解除のしかた

スイッチを手前に引きます。

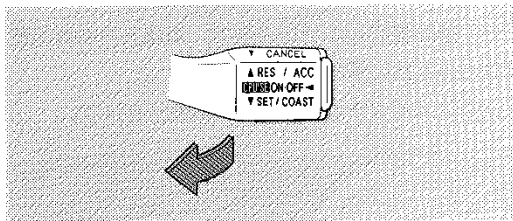

定速走行にもどりたいときは、スイッチを上げ、手を離します。



アドバイス

次の場合も定速走行が解除されます。

- メインスイッチをOFFにしたとき
  - セットした速度より車速が約16km/h以上低下したとき
  - 車速が約40km/h以下になったとき
- ただし定速走行にもどすことはできません。



注意

次のような道路では、使用しないでください。

- 交通量の多い道路
- 急な下り坂
- 急カーブ
- 凍結路や積雪路などのすべりやすい路面

## クリアランスソナー☆

車両と障害物とのおおよその間隔を表示ランプとブザーで運転者に知らせる装置で、車庫入れや縦列駐車などのときに便利です。

エンジンスイッチがONのとき使用できます。

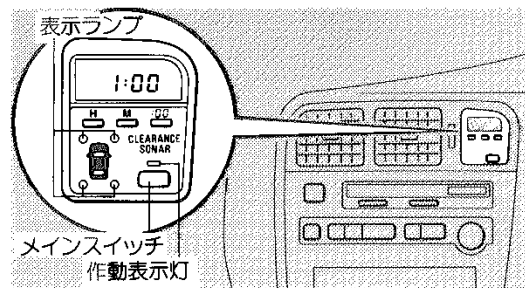

メインスイッチを押すごとにONとOFFに切り替わります。

メインスイッチをONにすると作動表示灯が点灯します。同時にブザーが鳴り、4つの表示ランプが数秒間赤色で点灯します。



次の場合、メインスイッチがONでも装置は作動しません。

- チェンジレバーが①の位置のとき
- 車速が約10km/h以上のとき



作動表示灯、表示ランプ、ブザーが次のようになったときは、センサー部の凍結が考えられます。正常な状態になるまでお待ちください。

- 作動表示灯、表示ランプが点滅し、ブザーが断続音で鳴ったとき
- 作動表示灯が点滅し、表示ランプが点灯したままのとき

### ■表示の見方とブザーの鳴り方

メインスイッチをONにしておけば、表示ランプとブザーが次のように作動します。

(例)車の左側前方に障害物がある場合

車と障害物との位置関係	約50cm以上	約50cm～約20cm	約20cm以内
表示ランプ	 (消灯)	 (左上の表示ランプが赤色で点滅)	 (左上の表示ランプが赤色で点灯)
ブザー音	(なし)	ピッピッピッ(断続音)	ピー(連続音)

☆印はグレード等により装着の有無が異なります。



注意

- 感知できる範囲は下図のとおり車両コーナー部付近に限られていますので、必ず周辺の安全を確認しながら運転してください。

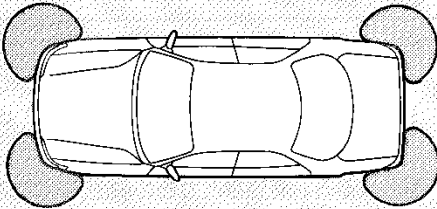
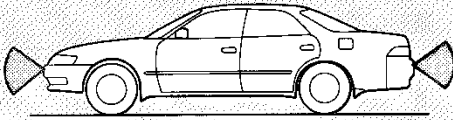

各センサーから約50cm以内の障害物を感知します。

- 感知範囲にはアクセサリー等を取りつけないでください。

- 次の場合、装置が正常に作動しないことがあります。

- ・ センサーに氷、雪、泥などが付着したとき
- ・ 炎天下や寒冷時に長時間駐車したとき
- ・ 凸凹道、坂道、草むら走行時など
- ・ 他車のホーン、オートバイのエンジンなどの超音波を発生するものが近づいたとき
- ・ どしゃぶりの雨や水しぶきがかったとき
- ・ 無線機用アンテナを車につけたとき

- 次のようなものは感知しないことがあります。

- ・ 針金、ロープなどの細いもの
- ・ 綿、雪などの音を吸収しやすいもの
- ・ 背の低い物体

- バンパーをぶつけたとき、表示ランプが点灯したまま(ブザー音はなし)または作動表示灯が点滅したまま(ブザー音はなし)のときは、装置の異常が考えられますので、ただちにトヨタ販売店で点検を受けてください。

## トラクションコントロール★

トラクションコントロールは、すべりやすい路面での発進や加速時に生じる後輪の空転を制御し、車両の安定性と後輪の駆動力を確保する装置です。エンジンスイッチをONにするとシステム作動可能状態になります。

### ■TRC OFFスイッチ

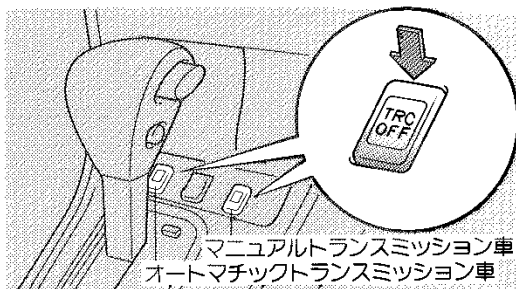

- スイッチを押すと作動停止状態になり、OFF表示灯が点灯します。
- もう一度押すと作動可能状態になり、表示灯が消灯します。

通常はできるだけ作動可能状態で使用してください。

### ■TRC作動表示灯、OFF表示灯

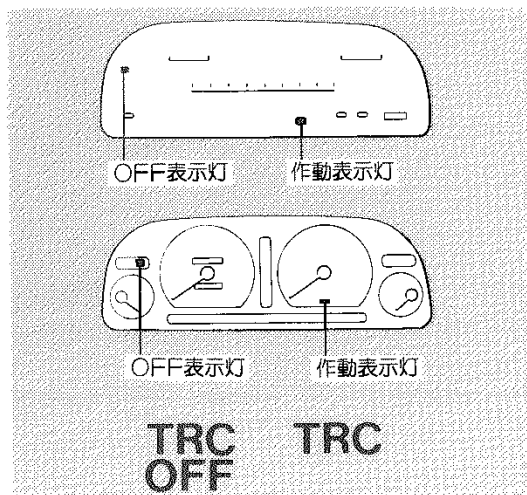

- 作動表示灯およびOFF表示灯は、エンジンスイッチをONにすると点灯し、数秒後に消灯します。
- 走行中にシステムが作動すると、作動表示灯が点滅します。

★印はグレード等により装着の有無が異なります。

### ⚠ 注意

積雪路、凍結路などのすべりやすい路面では、過信せず、安全運転に心がけてください。とくに走行中、作動表示灯が点滅したときは慎重に運転してください。

### 👉 アドバイス

- トラクションコントロールが正常に作動しているときは、車両の振動を感じることがありますが、これはエンジン制御などによるもので異常ではありません。
- ぬかるみ、新雪などからの脱出時、アクセルペダルを踏み込んでもエンジンの回転が上がらない場合があります。

### ⚠ 処置

作動表示灯、OFF表示灯が次のようになったときはシステムの異常が考えられます。走行上支障はありませんがトヨタ販売店で点検を受けてください。

- エンジンスイッチをONにしても点灯しないとき
- 作動表示灯が点灯したままのとき、または走行中に点灯したとき
- トラクションコントロールが作動可能状態でOFF表示灯が点灯したままのとき、または走行中に点灯したとき

## 4輪ABS★

急制動時やすべりやすい路面での制動時には、車輪がロックすることがあります。4輪ABSは、このような制動時の車輪のロックを自動的に防止することにより、車両の方向安定性や操舵性を確保しようとする装置です。

### ■ABS警告灯

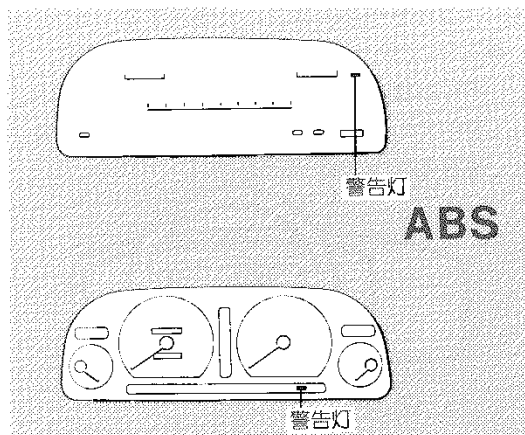

エンジンスイッチをONにすると点灯し、数秒後に消灯します。

### △ 処置

警告灯が次のようになったときはシステムの異常が考えられますので、ただちにトヨタ販売店で点検を受けてください。

- エンジンスイッチをONにしても点灯しないとき、または点灯したままのとき
  - 走行中に点灯したとき
- 警告灯が点灯しているときは4輪ABSは作動せず、普通のブレーキとして作動します。

### ⚠ 注意

- 4輪ABSが作動した状態でも車両の方向安定性や操舵性の確保には限界があります。雨天時の高速走行やスリップしやすい冰雪路の走行には過信せず安全運転に心がけてください。
- 次のような場合などには4輪ABSのついていない車両に比べて制動距離が長くなる場合がありますので、速度をひかえめにして車間距離を十分とってください。
  - ・ジャリ道、新雪路を走行しているとき
  - ・タイヤチェーンを装着しているとき
  - ・道路の継ぎ目などの段差を乗り越えるとき
  - ・凸凹道や石だみなどの悪路を走行しているとき

### 👉 アドバイス

- ブレーキペダルを踏んだとき、作動音とともにペダルが小刻みに動くことがあります。これは4輪ABSが正常に作動しているときの現象で異常ではありません。さらにブレーキペダルを強く踏み続けてください。
- エンジン始動時や始動後の発進直後にエンジンルームからモーター音が聞こえることがあります。これはシステムの作動をチェックしている音で異常ではありません。
- 4輪ABSは、発進後車速が約10km/hになるまで作動しません。また、車速が約5km/hまで下がると作動をやめます。

## SRSエアバッグ☆

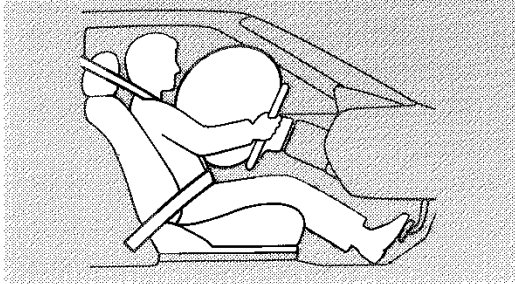

SRS\* エアバッグは、運転者に重大な危害がおよぶような強い衝撃を車両前方から受けたときにふくらみ、シートベルトが身体を拘束する働きとあわせて顔や頭がハンドルに直接衝突するのを防止する装置です。

**シートベルトは必ず着用してください。**（40ページ参照）

\*SRSはSupplemental Restraint Systemの略で、乗員保護補助装置の意味

### △ 処置

エアバッグは一度ふくらむと再使用できません。必ずトヨタ販売店で交換してください。

### ⚠ 注意

- SRSエアバッグはシートベルトを補助する装置で、シートベルトに代わるものではありません。SRSエアバッグの効力を発揮させるため、次の事項を必ず守ってください。
  - ・シートを正しい位置に調整する(32ページ参照)
  - ・シートベルトを正しく着用する
- SRSエアバッグを正常に作動させるため、パッド部をカバーやステッカーなどで覆わないでください。また、ハンドルに強い衝撃を与えたりしないでください。

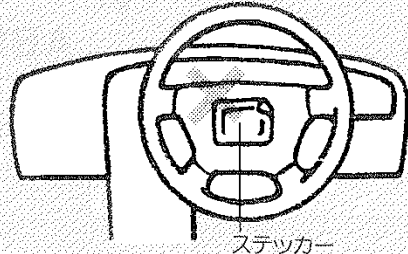

ステッカー

- 次のような場合は必ずトヨタ販売店にご相談ください。
  - ・ハンドルを取りはずすとき
  - ・エアバッグを廃棄するとき
  - ・廃車するとき



### アドバイス

SRSエアバッグは車両前方から強い衝撃を受けたときに作動します。次のような衝撃が弱いときには作動しないことがあります。

- コンクリートの壁に約20km/h以下の速度で正面衝突したとき
- 電柱に約30km/h以下の速度で正面衝突したとき

なお、次のような場合は効果を発揮しません。

- 側面や後方から衝撃を受けたとき
- 車両が横転、転覆したとき

☆印はグレード等により装着の有無が異なります。



さわやか室内、快適ドライブ。

# 空調

## オートエアコン

吹き出し口は風向きをかえることができます。

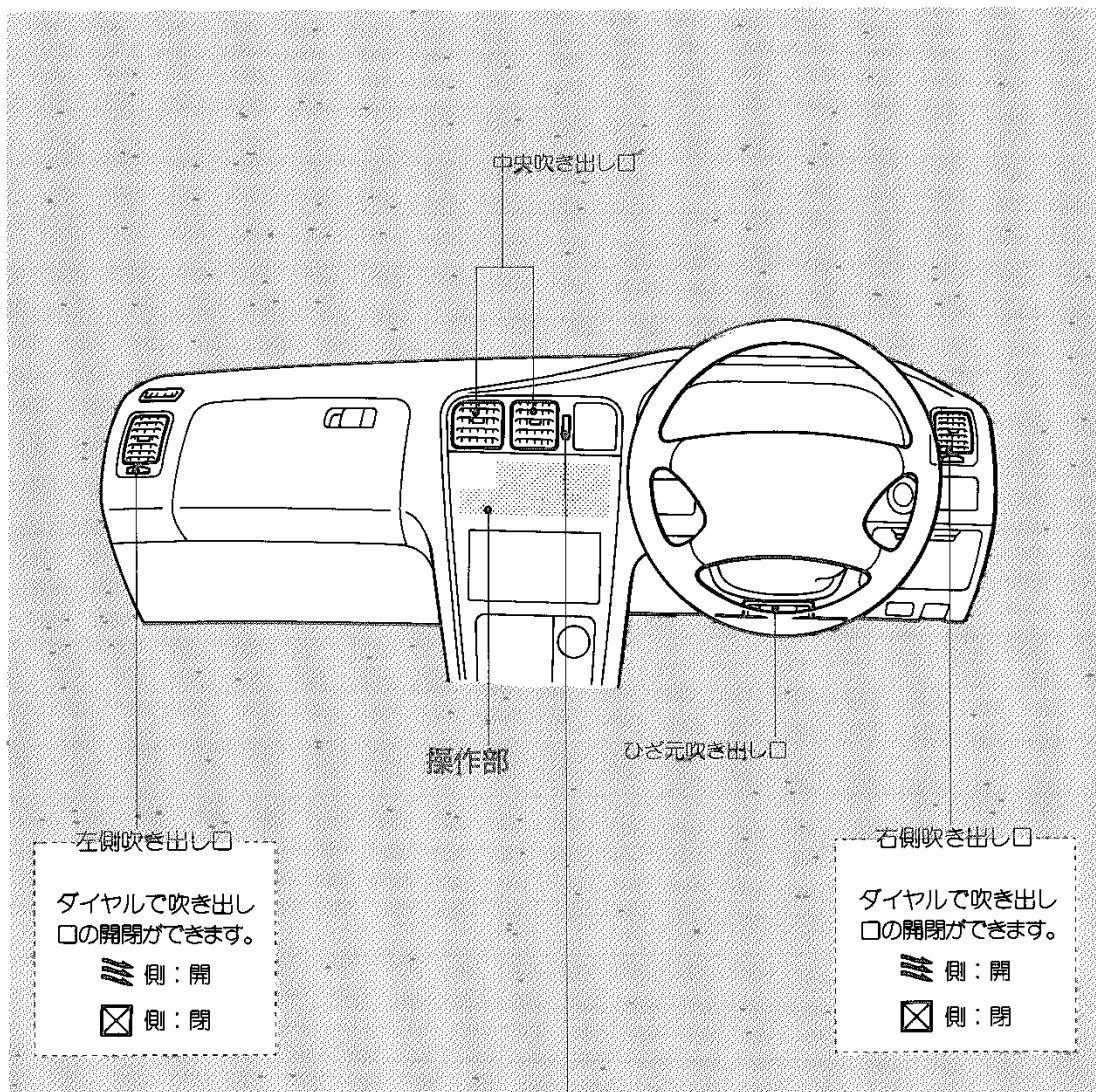

### フレッシュフィーリングヒーターシステム

🌀、🌀、🌀 のとき頭部の不快感を解消するため、中央吹き出し口から冷風を出すことができます。



側：風が必要なとき



側：風が不要なとき(通常の位置)

## 通常の使い方

### デジタル式

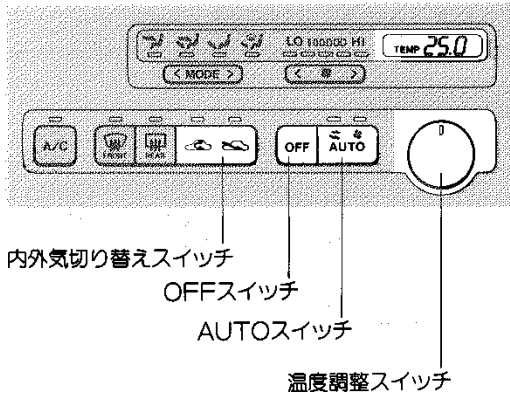

### フッシュ式

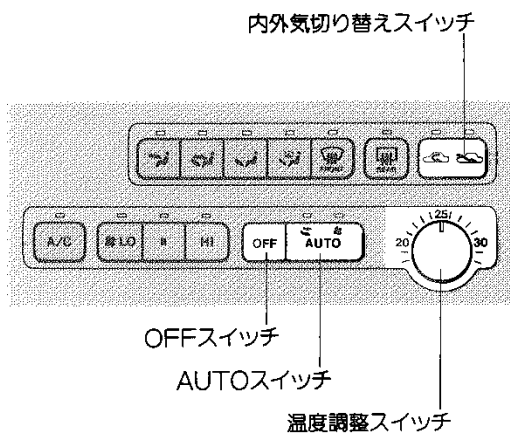

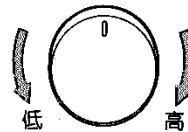

- ① AUTOスイッチを押します。
- ② 温度調整スイッチで希望温度にします。

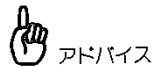

設定温度を極端に変更しても希望温度に達する時間は変わりません。

以上の操作で常に快適な状態に保つことができます。



トンネル内や渋滞など外気がよごれているときや早く冷暖房したいときは内外気切り替えスイッチを押してにしてください。

作動を止めたいときはOFFスイッチを押します。

## 各スイッチの使い方

### ■AUTOスイッチ

吹き出し口と風量が自動で調整されます。

#### デジタル式

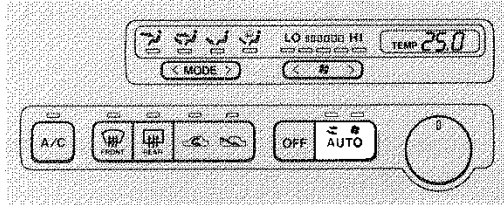

#### ブッシュ式

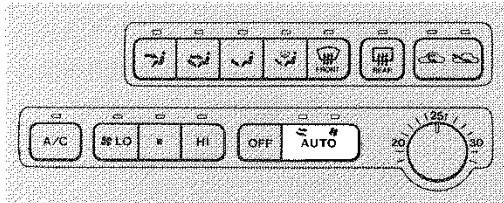

### ■A/Cスイッチ

エアコン(冷房、除湿機能)の作動・停止ができます。

スイッチを押すごとに作動と停止に切り替わります。  
作動中は表示灯が点灯します。



アドバイス

外気温が0°C近くまで下がると作動しません。

#### デジタル式

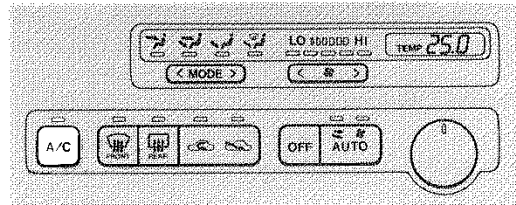

#### ブッシュ式

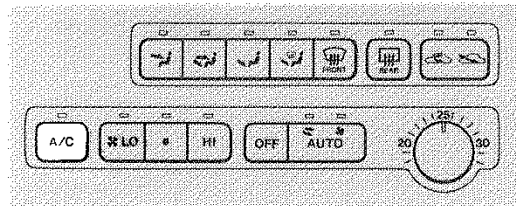

### 吹き出し口切り替えスイッチ

使用目的にあった吹き出し口にすることができます。

#### デジタル式

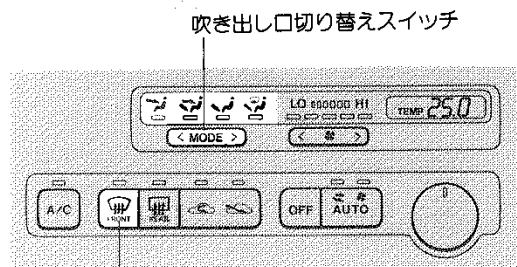

アドバイス

このとき、スイッチを押すとエアコンが自動的に作動します。

#### プッシュ式

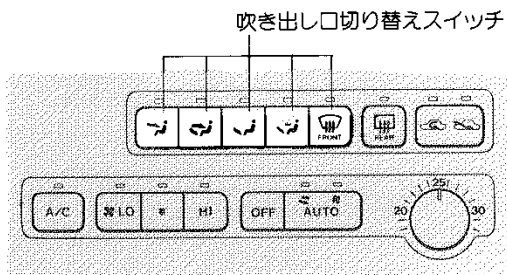

使用目的	上半身に送風したいとき	上半身、足元に送風したいとき	足元に送風したいとき
スイッチ			
吹き出し口			
使用目的	足元への送風と窓ガラスの曇りを取りたいとき	窓ガラスの曇りを取りたいとき	
スイッチ			
吹き出し口			

### ■ファンスイッチ

#### デジタル式

風量を5段階に切り替えることができます。

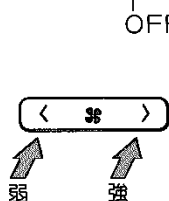
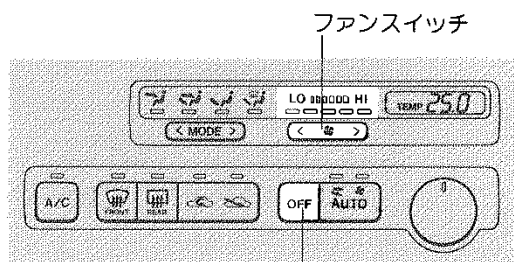

#### プッシュ式

風量を3段階に切り替えることができます。

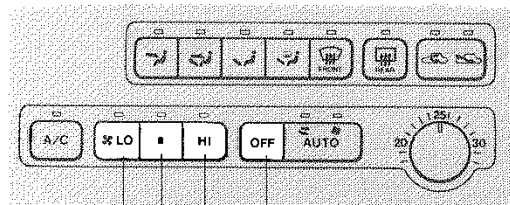

ファンスイッチ

OFFスイッチ

### ■内外気切り替えスイッチ

外気導入(外気を車内にいれる)、内気循環(外気をしや断する)の切り替えができます。

表示灯	使用目的
 (外気導入側)	通常走行時
 (内気循環側)	トンネルや渋滞など外気がよごれているときや早く冷暖房したいとき



注意

長時間、 にしておくとガラスが曇りやすくなります。

#### デジタル式

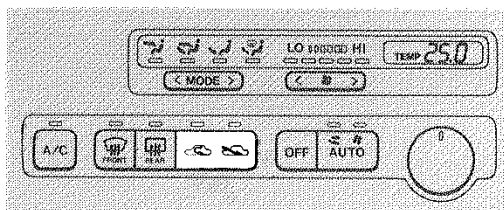

#### プッシュ式

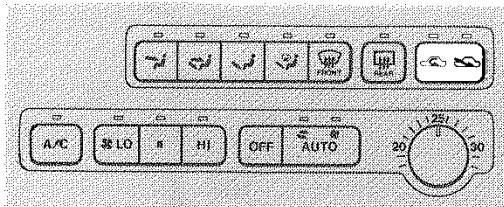

## ■温度調整スイッチ

設定温度を18°C～32°Cの間で調整できます。

### デジタル式

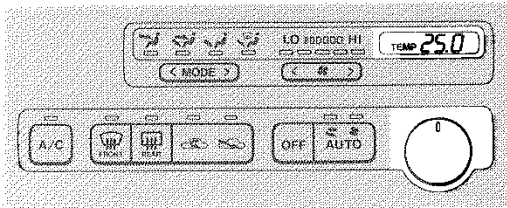

- 左にいったまわすと最大冷房  
表示が**MAX COLD**になります。
- 右にいったまわすと最大暖房  
表示が**MAX HOT**になります。

### プッシュ式

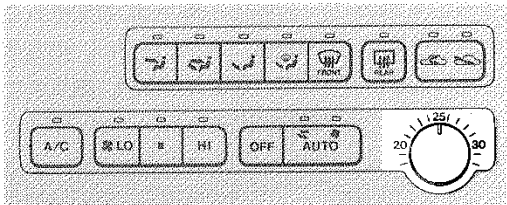

### アドバイス

- 冷房・除湿効果が悪いときはトヨタ販売店で点検を受けてください。
- 寒冷地仕様車にはエアフィルターが取り付けられています。快適にお使いいただくため1年ごと(寒冷地、多塵地域は6カ月)の清掃、車検ごとの交換をおすすめします。詳しくはトヨタ販売店にご相談ください。
- エンジンが冷えているときや気温が高いときは冷風や熱風が吹き出るのを防ぐため、しばらくの間ファンが作動しないことがあります。(AUTO時)

カーライフを元気にするパートナー。

## オーディオ

### オーディオの上手な使い方

安全運転をさまたげないように適度な音量でお聞きください。

#### ラジオ

ラジオの受信は、アンテナの位置が刻々とかわるため電波の強さがかわったり、障害物や電車、信号機などの影響により最良な受信状態を維持することが困難な場合もあります。

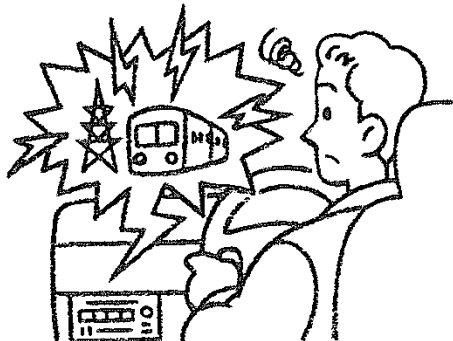

#### カセット

●ヘッド周辺部(ヘッド、キャプスタン、ピンチローラー)はよごれやすいので1か月に1回程度はフリーステープでクリーニングしてください。

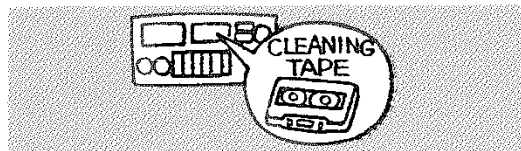

●カセットテープのラベルがはがれかけていたり、ネームテープが貼ってあるカセットテープを使用すると、回転不良やカセットテープを取り出せなくなる場合があります。

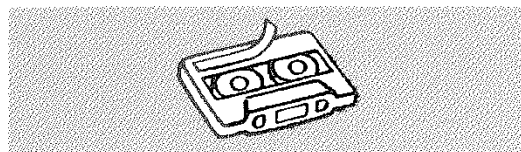

●120分テープは、使用しないでください。テープが非常に薄いためカセットデッキに巻き込むおそれがあります。

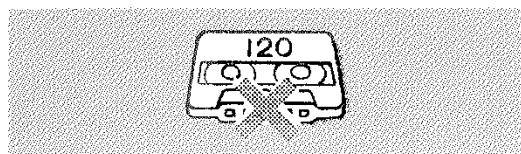

●カセットテープは直射日光をさげ、必ずケースに入れて保管してください。

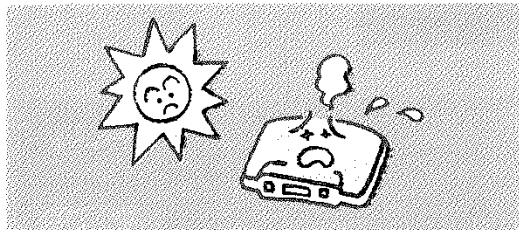

#### CD

●このプレーヤーは、下のマークのついたCD以外は使用できません。



●8cmCDを使用するときはアダプターを使用しないでください。

●寒いときや雨降りのはときは、車内のガラスが曇るように、プレーヤー内部にも露(水滴)が生ずることがあります。この場合、音がとんだり、再生が停止したりしますので、しばらくの間、換気または除湿してからご使用ください。

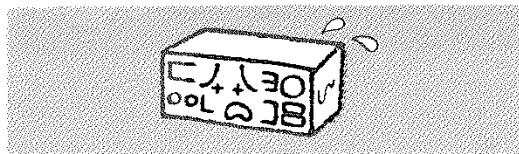

●CDをイジェクト状態のまま長時間放置しないでください。その原因になります。

●悪路走行などで激しく振動した場合、音とびをすることがあります。

●CDは直射日光をさげ、必ずケースに入れて保管してください。

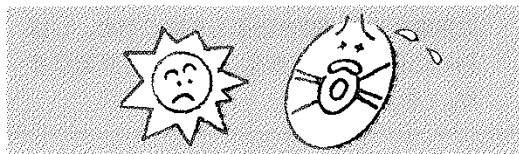

# オーディオ

「オーディオの使い方」は機種別に説明していますので、あなたのお車に該当するページをお読みください。  
 エンジンスイッチがACCまたはONのとき使用できます。

CD、カセット一体AM/FMラジオ  
 (イコライザー付き)

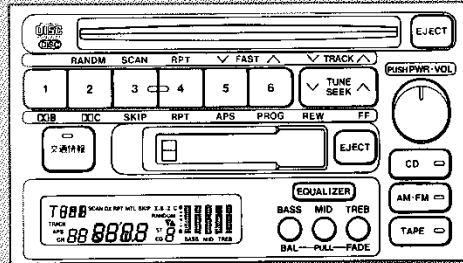

78ページ

CD、カセット一体AM/FMラジオ

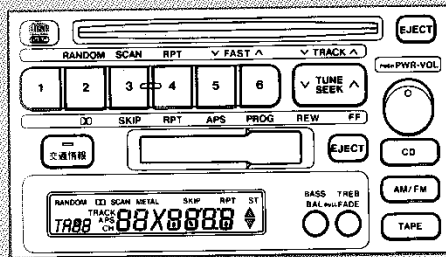

86ページ

カセット一体AM/FMラジオ

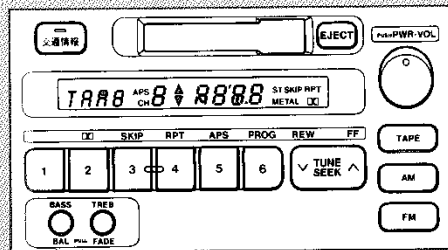

92ページ

# CD、カセット一体AM/FMラジオ (イコライザー付き)

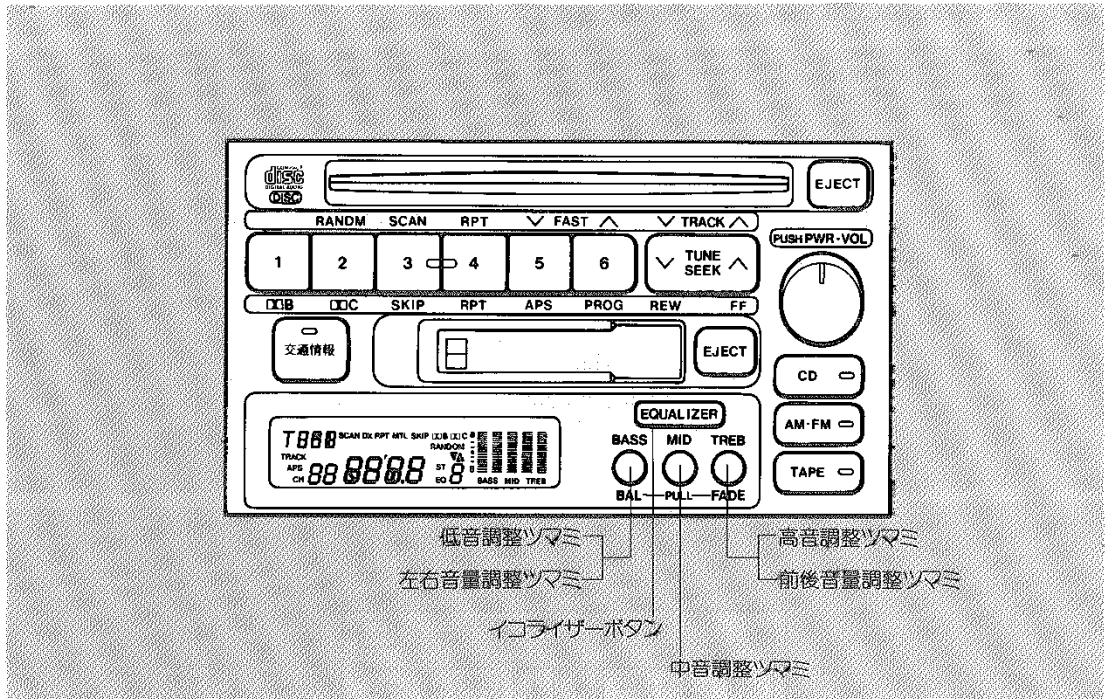

## 音量調整

### ●音量

左右音量、前後音量はツマミを押し、とび出した状態からさらに手前に引いて調整します。

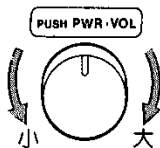

### ●左右音量

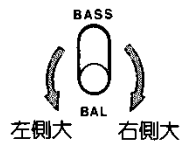

### ●前後音量

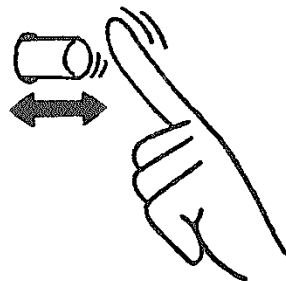

## 音質調整

調整つまみまたはイコライザーボタンで調整できます。

### ■調整つまみで

つまみを押し、とび出した状態で調整します。

#### ●高音

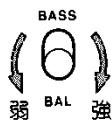

#### ●中音

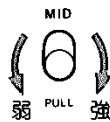

#### ●低音

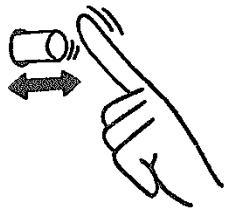

### ■イコライザーボタンで

あらかじめセットしてある5種類の音質が選択できます。

ボタンを押すごとに音質がかわります。

表示と働き

表示	働き
EQ1	強調はされません。(フラット)
EQ2	低音と高音が強調されます。
EQ3	低音が強調されます。
EQ4	高音が強調されます。
EQ5	中音域が強調されます。

新車時には表のようにセットしてあります。

なお、お好みの音質にセットしなおすこともできます。

#### --- セットするには ---

- ①イコライザーボタンを押して、記憶させたい表示にします。
- ②音質調整つまみでお好みの音質にあわせます。
- ③イコライザーボタンをピッと音がするまで押し続けます。

#### --- 新車時のセット状態にもどすには ---

- ①イコライザーボタンを押して、もどきたい表示にします。
- ②イコライザーボタンをピッと音が2回(1回目は約2秒、2回目はさらに約8秒)するまで押し続けます。

すべてのモードをもどすには、さらにピッと音がするまで(約10秒)押し続けます。

## ラジオを聞くには

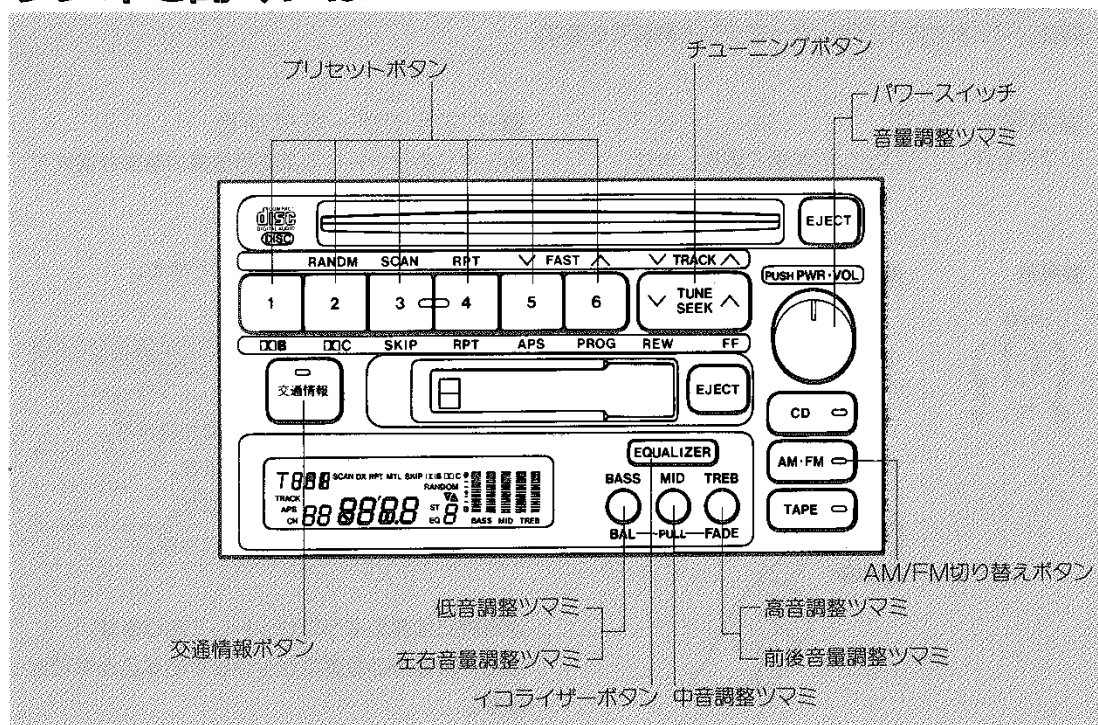

①AM/FM切り替えボタンを押してAM、FM(1または2)放送の選択をします。

②チューニングボタンまたはプリセットボタンを押して選局します。

### ■ラジオをとめるには

パワースイッチを押します。

もう一度押すと受信されます。

## 選局するには

### ■チューニングボタンで

△側または▽側を押します。

#### ビッと音がするまで押し続ける(自動選局)

- 受信したところでとまります。
- 途中でとめたいときはもう一度押します。

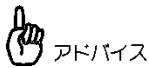

アドバイス

受信電波が弱く自動選局できないときは手動で選局してください。

#### ポンと押す(手動選局)

1ステップずつ変化します。



### ■プリセットボタンで

通常よくお聞きになる放送局をあらかじめ記憶させておくことによりワンタッチで選局できます。

1～6までのボタンの1つを押します。

#### ---セットするには---

- ①記憶させたい放送局をチューニングボタンで受信します。
- ②記憶させたいプリセットボタンをビッと音がするまで押し続けます。

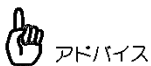

アドバイス

プリセットボタン1つにつきAM、FM1、FM2の各1局ずつ記憶させることができます。

## 交通情報を聞くには

交通情報放送を行っている地域であらかじめセットしてある交通情報局が受信できます。

交通情報ボタンを押します。  
もう一度押すと解除されます。



アドバイス

- 新車時には1620kHzにセットしてあります。
- 交通情報ボタンで受信中、チューニングボタン、プリセットボタンを押しても切り替わりません。



#### ---セットするには---

- ①チューニングボタンで記憶させたい交通情報局にあわせませす。
- ②交通情報ボタンをビッと音がするまで押し続けます。

## テープを聞くには

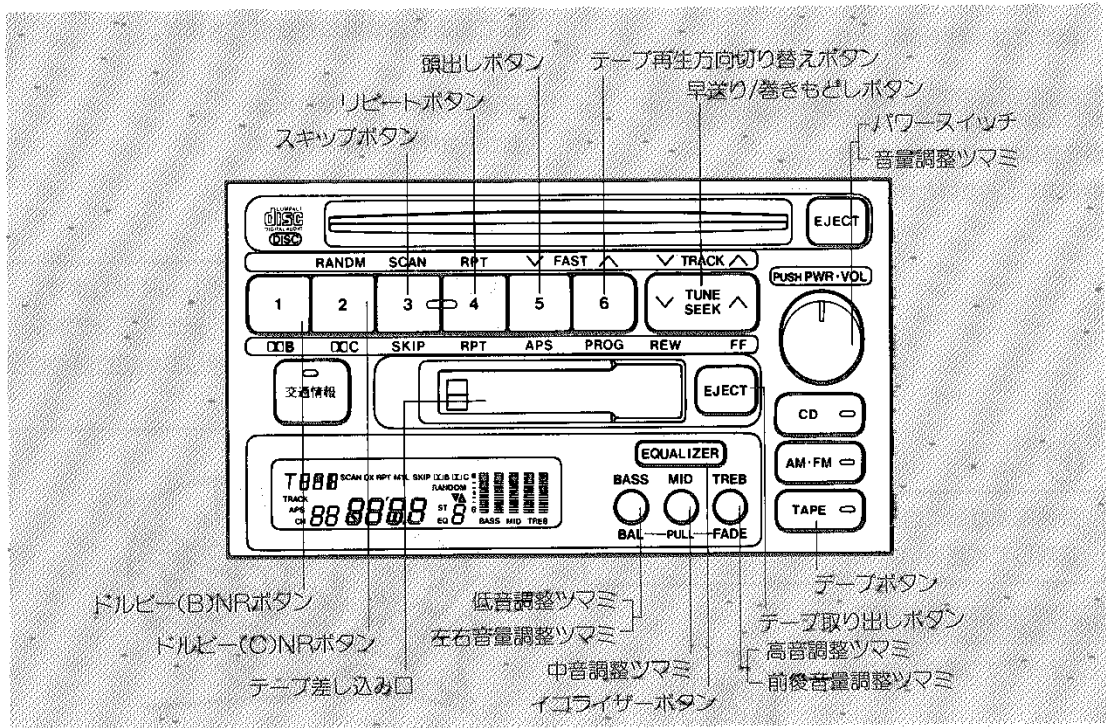

テープ差し込み口にテープを差し込みます。  
テープが差し込まれているときは、テープボタンを押します。

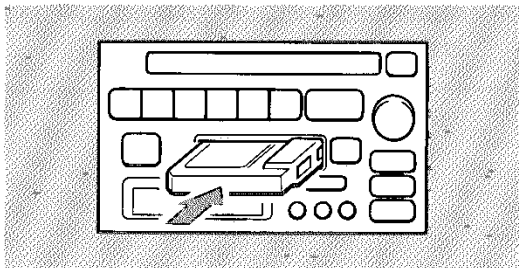

### ■テープをとめるには

パワースイッチを押します。  
もう一度押すと再生されます。

### ■テープを取り出すには

テープ取り出しボタンを押します。  
テープが自動的に押し出されます。

### ●ドルビー\*(B)NRまたは(C)NRで 録音されたテープを使用するときは

ドルビー(B)NRボタンまたはドルビー(C)NRボタンを押します。

もう一度押すと解除されます。

\*ドルビーノイズリダクションはドルビーラボラトリーズライセンスングコーポレーションからの実施権に基づき製造されています。ドルビー、DOLBYおよびダブルD記号  は、ドルビーラボラトリーズライセンスングコーポレーションの登録商標です。



アドバイス

●ドルビー(B)NRとドルビー(C)NRは同時に使用できません。

●ドルビー(B)NRは高音域、ドルビー(C)NRは中高音域の雑音低減効果があります。

## 再生方向をかえるには

テープ再生方向切り替えボタンを押します。

## 早送り・巻きもどしをするには

早送りがしたいときは早送り／巻きもどしボタンのFF側を、巻きもどしがしたいときはREW側を押します。

とめるときはもう一度押すか、テープボタンを押します。

## 頭出しをするには

いまお聞きになっている曲の前後9曲の中から希望曲の頭出しができます。

①頭出しをしたい曲までの曲数だけ(3曲目の場合は3回)頭出しボタンを押します。

巻きもどしのときは、いまお聞きになっている曲も曲数に含まれます。

②早送り／巻きもどしボタンを押します。

●早送りするときはFF側

●巻きもどしをするときはREW側

解除するときにはもう一度押すか、テープボタンを押します。

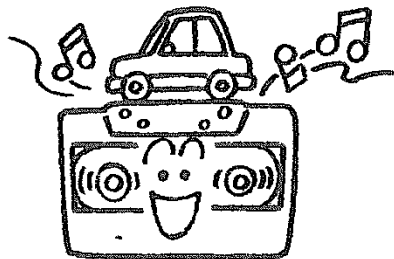

アドバイス

次の場合は正常に作動しないことがあります。

●曲と曲の間の無音部分が約3秒以下のとき

●曲と曲の間に雑音があるとき

## 同じ曲を繰り返して聞くには

リピートボタンを押します。

もう一度押すと解除されます。



アドバイス

次の場合は正常に作動しないことがあります。

●曲と曲の間の無音部分が約3秒以下のとき

●曲と曲の間に雑音があるとき

## 無音部分をとばして聞くには

スキップボタンを押します。

もう一度押すと解除されます。



アドバイス

次の場合は正常に作動しないことがあります。

●曲と曲の間の無音部分が約15秒以下のとき

●曲と曲の間に雑音があるとき

●曲の初めと終わりが明確でないとき

## CDを聞くには

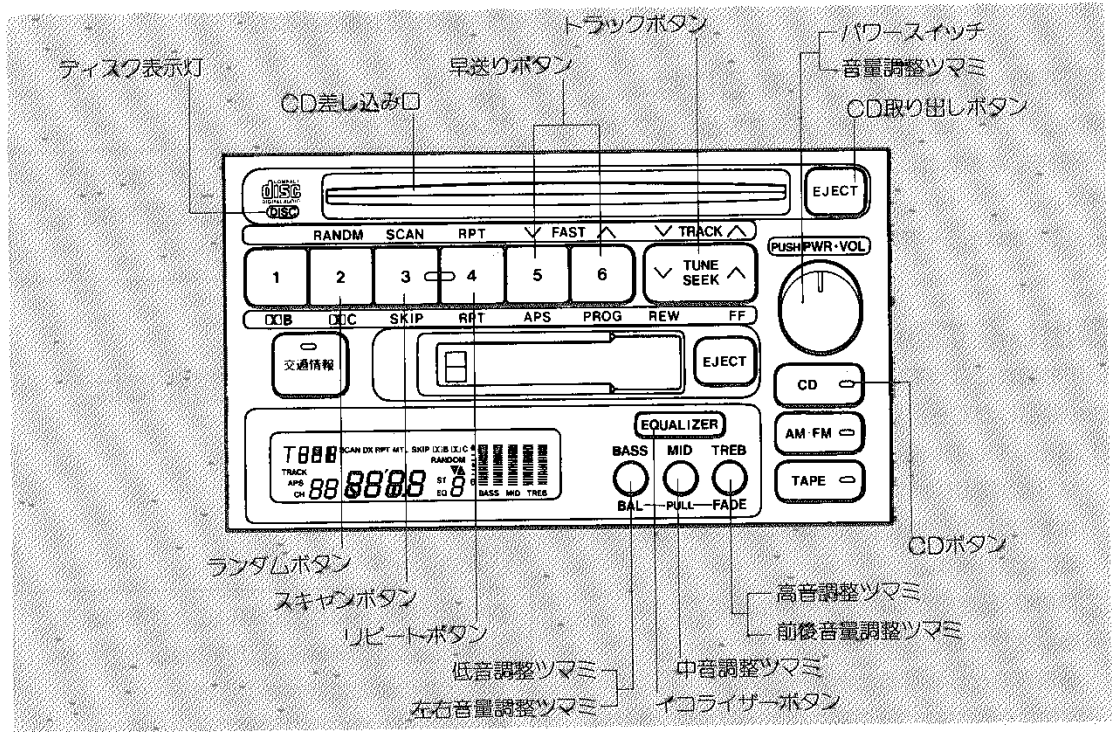

CD差し込み口にCDを差し込みます。

CDが差し込まれているときは、CDボタンを押します。

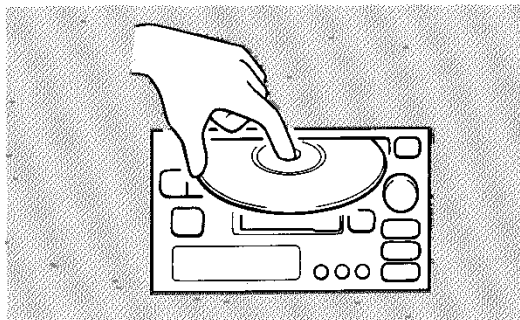

中心の穴と端をはさんで持ち、ラベル面を上に乗せます。

■CDをとめるには

パワースイッチを押します。

もう一度押すと再生されます。

■CDを取り出すには

CD取り出しボタンを押します。

CDが自動的に押し出されます。

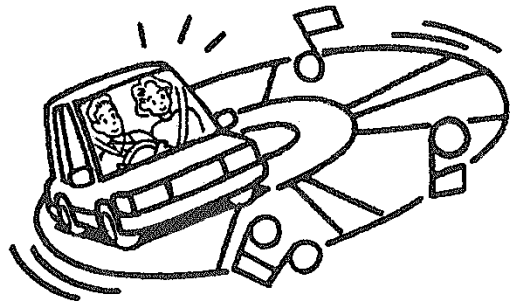

## 早送りをするには

早送りボタンを押します。

●進めるときは△側

●もどすときは▽側

手を離すと、その位置から再生を始めます。

## スキャンボタンについて

曲の始めの部分を約10秒間つぎつぎに再生します。

①スキャンボタンを押します。

②希望曲になったらもう一度スキャンボタンを押します。

その曲の再生を続けます。

## 頭出しをするには

トラックボタンを押して希望の曲番を選びます。

●うしろにあるときは△側

●前にあるときは▽側

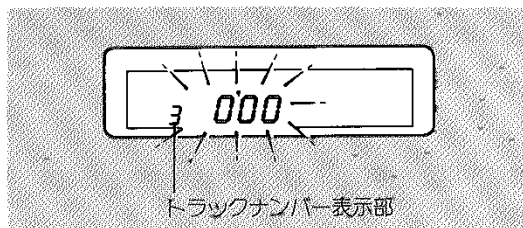

## 同じ曲を繰り返して聞くには

リピートボタンを押します。

もう一度押すと解除されます。

## ランダム再生について

CDの中からランダムに選曲し、再生します。

ランダムボタンを押します。

もう一度押すと解除されます。

### △ 処置

プレーヤー内部を保護するため、異常が生じたときは自動的にプレーヤーの機能が停止します。

この場合次の処置をしてください。

●ディスク表示灯が赤く点灯していないときは、CDボタンを押してください。

●ディスク表示灯が赤く点灯しているときは、内部の温度が異常上昇していますので、CD取り出しボタンを押してCDを取り出し、ディスク表示灯が消えるまでお待ちください。正常に復帰するとディスク表示灯が消えますので再度CDを差し込んでください。

以上の操作をしても、機能が停止しているときはトヨタ販売店にご連絡ください。

### ⚠ 注意

8cm CDを使用するときはアダプターを使用しないでください。

# CD、カセット一体AM/FMラジオ

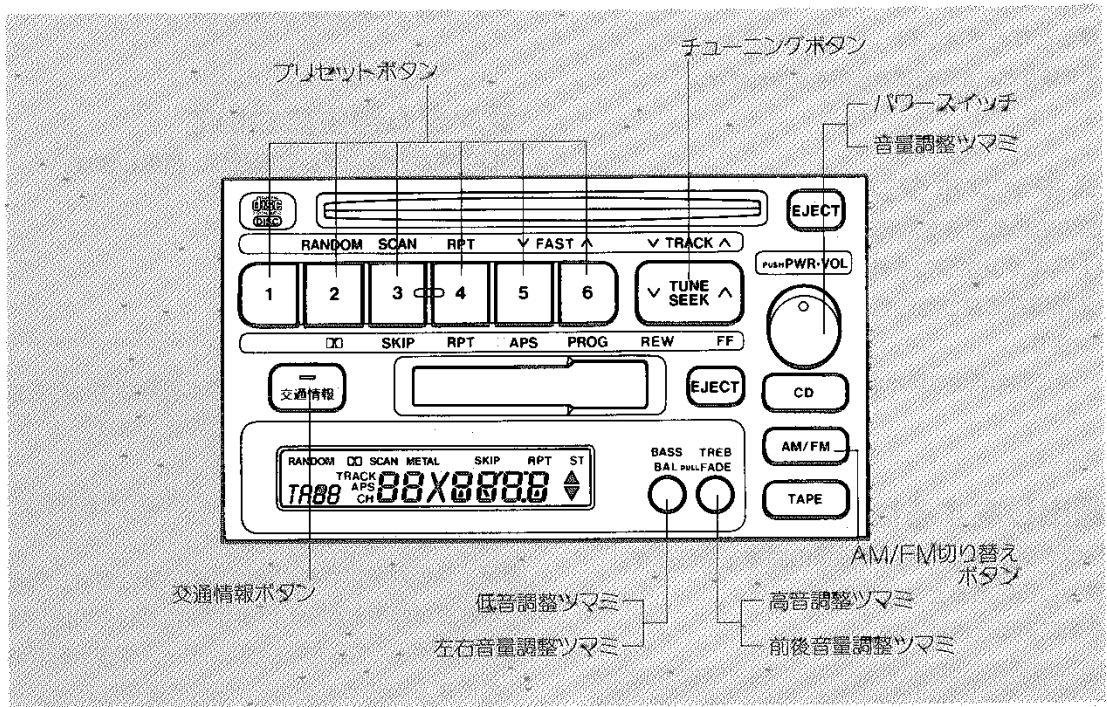

## 音量調整

### ●音量

左右音量、前後音量はツマミを押し、とび出した状態からさらに手前に引いて調整します。

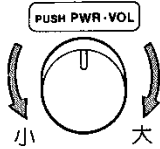

### ●左右音量

### ●前後音量

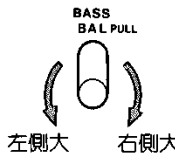

## 音質調整

ツマミを押し、とび出した状態で調整します。

### ●低音

### ●高音

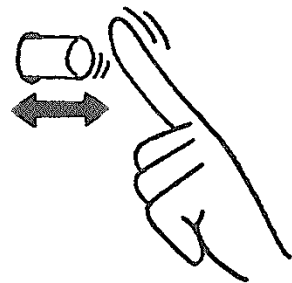
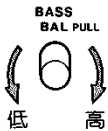

## ラジオを聞くには

- ① AM/FM切り替えボタンを押してAM、FM(1 または2)放送の選択をします。
- ② チューニングボタンまたはプリセットボタンを押して選局します。

### ■ラジオをとめるには

パワースイッチを押します。  
もう一度押すと受信されます。

### 選局するには

#### ■チューニングボタンで

△側または▽側を押します。

#### ピッと音がするまで押し続ける(自動選局)

- 受信したところでとまります。
- 途中でとめたいときはもう一度押します。



アドバイス

受信電波が弱く自動選局できないときは手動で選局してください。

#### ポンと押す(手動選局)

1ステップずつ変化します。



#### ■プリセットボタンで

通常よくお聞きになる放送局をあらかじめ記憶させておくことによりワンタッチで選局できます。

1~6までのボタンの1つを押します。

#### ---セットするには---

- ①記憶させたい放送局をチューニングボタンで受信します。
- ②記憶させたいプリセットボタンをピッと音がするまで押し続けます。

アドバイス

プリセットボタン1つにつきAM、FM1、FM2の各1局ずつ記憶させることができます。

## 交通情報を聞くには

交通情報放送を行っている地域であらかじめセットしてある交通情報局が受信できます。

交通情報ボタンを押します。  
もう一度押すと解除されます。

アドバイス

- 新車時には1620kHzにセットしてあります。
- 交通情報ボタンで受信中、チューニングボタン、プリセットボタンを押しても切り替わりません。

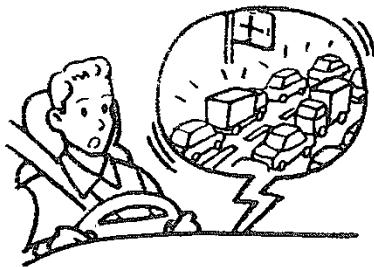

#### ---セットするには---

- ①チューニングボタンで記憶させたい交通情報局にあわせませす。
- ②交通情報ボタンをピッと音がするまで押し続けます。

アドバイス

バッテリーとの接続が断られたときは1620kHzになります。

## テープを聞くには

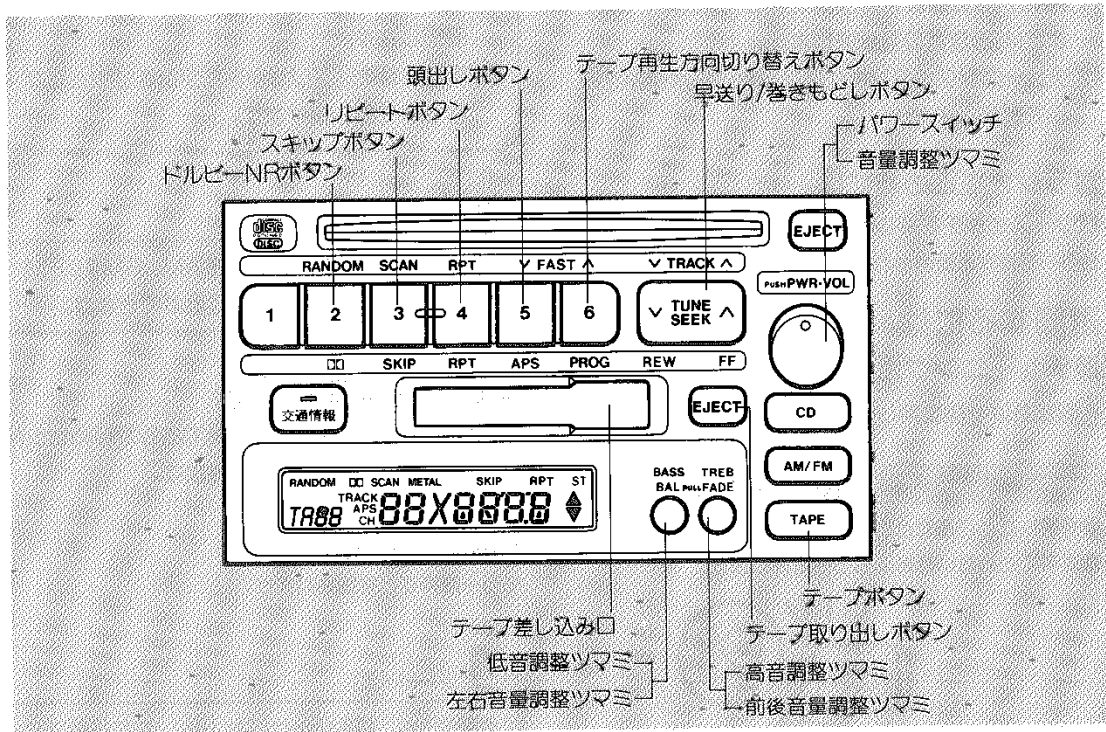

テープ差し込み口にテープを差し込みます。  
テープが差し込まれているときは、テープボタンを押します。

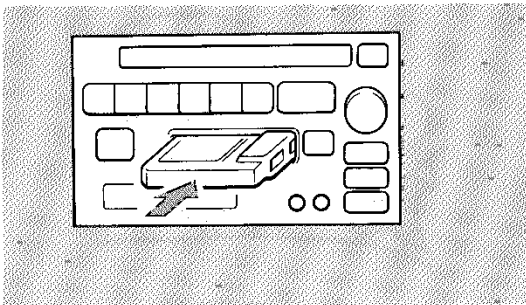

### ■テープをとめるには

パワースイッチを押します。  
もう一度押すと再生されます。

### ■テープを取り出すには

テープ取り出しボタンを押します。  
テープが自動的に押し出されます。

ドルビー<sup>®</sup>(B)NRで録音された  
テープを使用するときは  
ドルビーNRボタンを押します。

もう一度押すと解除されます。

※ドルビーノイズリダクションはドルビーラボラトリー  
ライセンスリングコーポレーションからの実施権に基  
づき製造されています。ドルビー、DOLBYおよびダ  
ブルD記号  は、ドルビーラボラトリーライセンス  
リングコーポレーションの登録商標です。

## 再生方向をかえるには

テープ再生方向切り替えボタンを押します。

## 早送り・巻きもどしをするには

早送りがしたいときは早送り／巻きもどしボタンのFF側を、巻きもどしがしたいときはREW側を押します。

とめるときはもう一度押すか、テープボタンを押します。

## 頭出しをするには

いまお聞きになっている曲の前後9曲の中から希望曲の頭出しができます。

①頭出しをしたい曲までの曲数だけ(3曲目の場合は3回)頭出しボタンを押します。

巻きもどしときは、いまお聞きになっている曲も曲数に含まれます。

②早送り/巻きもどしボタンを押します。

- 早送りするときはFF側
  - 巻きもどしをするときはREW側
- 解除するときにはもう一度押すか、テープボタンを押します。

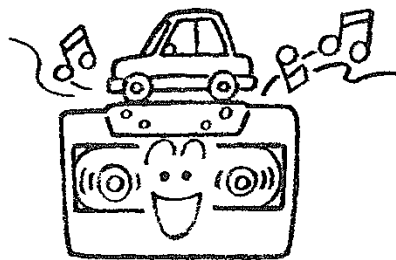

 アドバイス

次の場合は正常に作動しないことがあります。

- 曲と曲の間の無音部分が約3秒以下のとき
- 曲と曲の間に雑音があるとき

## 同じ曲を繰り返して聞くには

リピートボタンを押します。

もう一度押すと解除されます。

 アドバイス

次の場合は正常に作動しないことがあります。

- 曲と曲の間の無音部分が約3秒以下のとき
- 曲と曲の間に雑音があるとき

## 無音部分をとばして聞くには

スキップボタンを押します。

もう一度押すと解除されます。

 アドバイス

次の場合は正常に作動しないことがあります。

- 曲と曲の間の無音部分が約15秒以下のとき
- 曲と曲の間に雑音があるとき
- 曲の初めと終わりが明確でないとき

## CDを聞くには

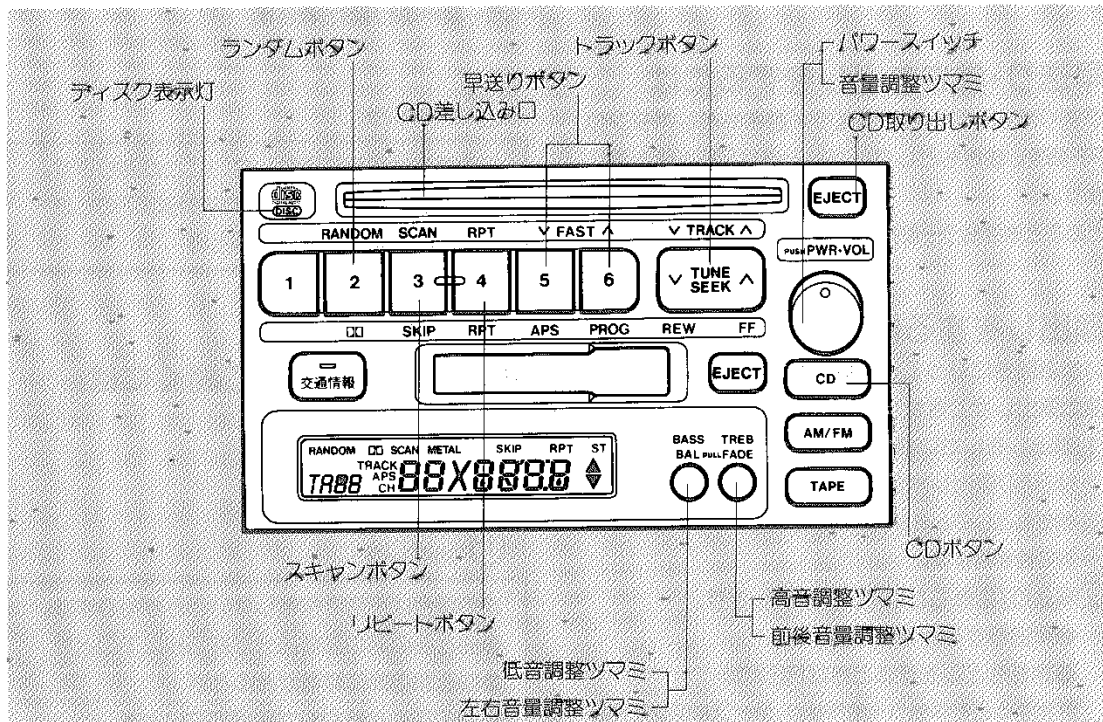

CD差し込み口にCDを差し込みます。  
CDが差し込まれているときは、CDボタンを押します。

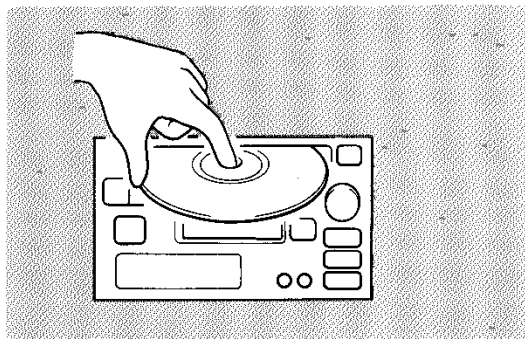

中心の穴と端をはさんで持ち、ラベル面を上にし  
ます。

■CDをとめるには  
パワースイッチを押します。  
もう一度押すと再生されます。

■CDを取り出すには  
CD取り出しボタンを押します。  
CDが自動的に押し出されます。

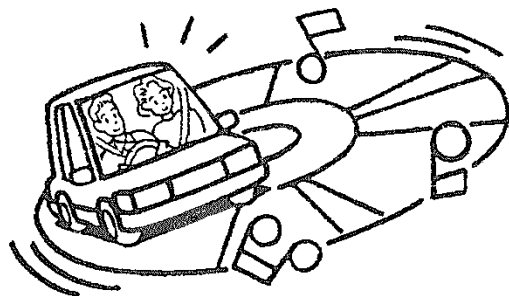

## 早送りをするには

早送りボタンを押します。

- 進めるときは△側
- もどすときは▽側

手を離すと、その位置から再生を始めます。

## スキャンボタンについて

曲の始めの部分を約10秒間つぎつぎに再生します。

- ①スキャンボタンを押します。
- ②希望曲になったらもう一度スキャンボタンを押します。  
その曲の再生を続けます。

## 頭出しをするには

トラックボタンを押して希望の曲番を選びます。

- うしろにあるときは△側
- 前にあるときは▽側

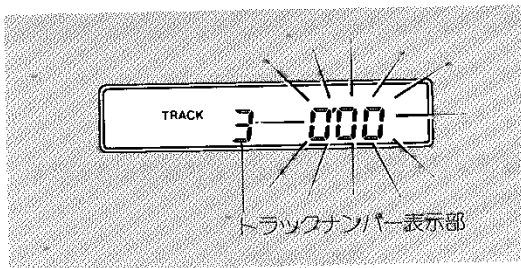

## 同じ曲を繰り返して聞くには

リピートボタンを押します。

もう一度押すと解除されます。

## ランダム再生について

CDの中からランダムに選曲し、再生します。

ランダムボタンを押します。

もう一度押すと解除されます。

### △ 処置

プレーヤー内部を保護するため、異常が生じたときは自動的にプレーヤーの機能が停止します。

この場合次の処置をしてください。

- ディスク表示灯が赤く点灯していないときは、CDボタンを押してください。
- ディスク表示灯が赤く点灯しているときは、内部の温度が異常上昇していますので、CD取り出しボタンを押してCDを取り出し、ディスク表示灯が消えるまでお待ちください。正常に復帰するとディスク表示灯が消えますので再度CDを差し込んでください。

以上の操作をしても、機能が停止しているときはトヨタ販売店にご連絡ください。

### ⚠ 注意

8cmCDを使用するときはアダプターを使用しないでください。

# カセット一体AM/FMラジオ

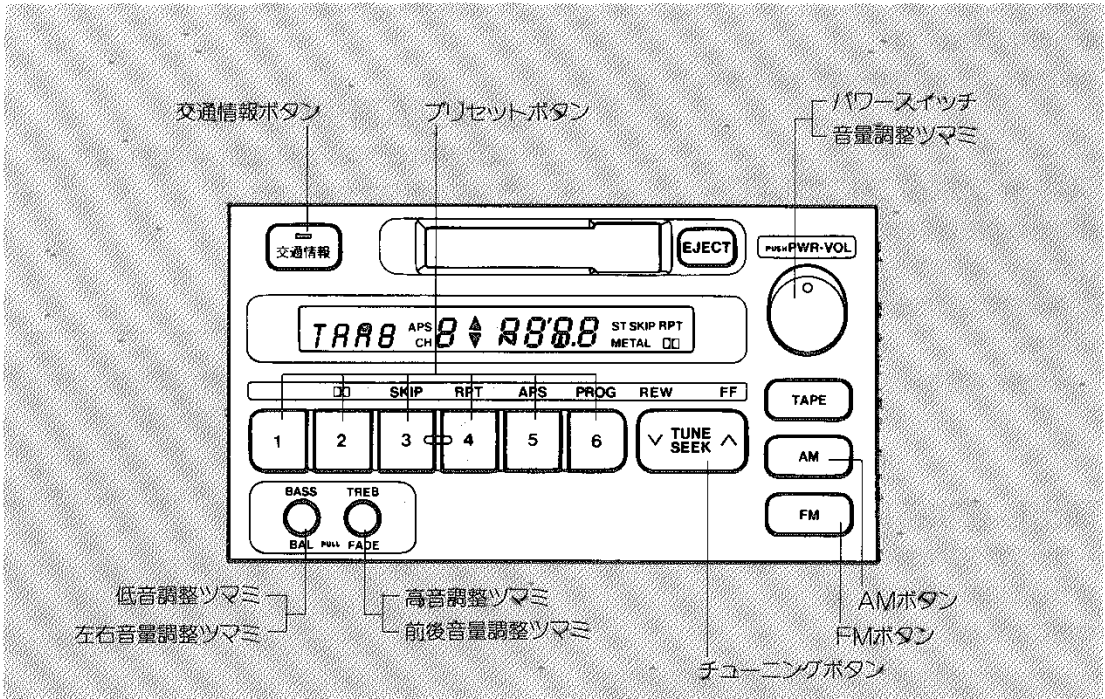

## 音量調整

### ●音量

左右音量、前後音量はツマミを押し、とび出した状態からさらに手前に引いて調整します。

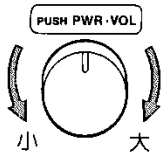

### ●左右音量

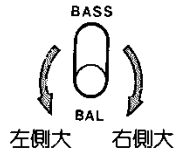

### ●前後音量



## 音質調整

ツマミを押し、とび出した状態で調整します。

### ●低音

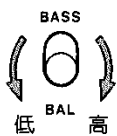

### ●高音

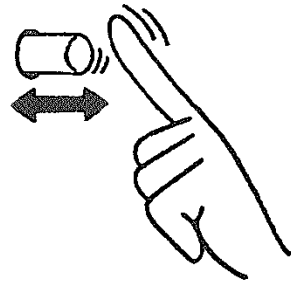

## ラジオを聞くには

- ①AMボタンまたはFMボタンを押してAM、FM（1または2）放送の選択をします。
- ②チューニングボタンまたはプリセットボタンを押して選局します。

### ■ラジオをとめるには

パワースイッチを押します。  
もう一度押すと受信されます。

## 選局するには

### ■チューニングボタンで

△側または▽側を押します。

#### ピッと音がするまで押し続ける(自動選局)

- 受信したところでとまります。
- 途中でとめたいときはもう一度押します。



アドバイス

受信電波が弱く自動選局できないときは手動で選局してください。

#### ポンと押す(手動選局)

1ステップずつ変化します。



### ■プリセットボタンで

通常よくお聞きになる放送局をあらかじめ記憶させておくことによりワンタッチで選局できます。

1～6までのボタンの1つを押します。

#### -----セットするには-----

- ①記憶させたい放送局をチューニングボタンで受信します。
- ②記憶させたいプリセットボタンをピッと音がするまで押し続けます。

アドバイス

プリセットボタン1つにつきAM、FM1、FM2の各1局ずつ記憶させることができます。

## 交通情報を聞くには

交通情報放送を行っている地域であらかじめセットしてある交通情報局が受信できます。

交通情報ボタンを押します。  
もう一度押すと解除されます。

アドバイス

- 新車時には1620kHzにセットしてあります。
- 交通情報ボタンで受信中、チューニングボタン、プリセットボタンを押しても切り替わりません。

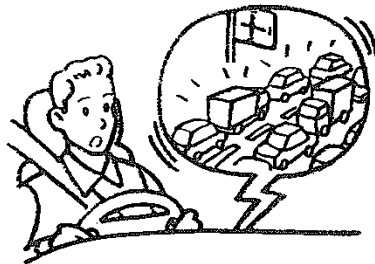

#### -----セットするには-----

- ①チューニングボタンで記憶させたい交通情報局にあわせます。
- ②交通情報ボタンをピッと音がするまで押し続けます。

アドバイス

バッテリーとの接続が断れたときは1620kHzになります。

## テープを聞くには

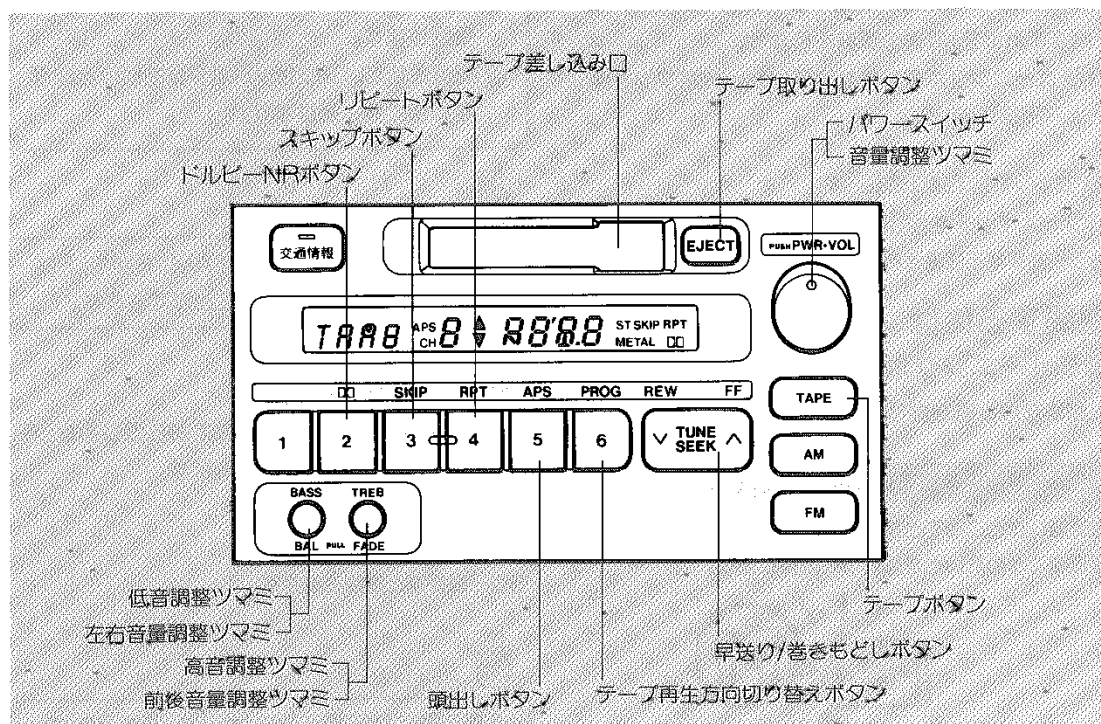

テープ差し込み口にテープを差し込みます。

テープが差し込まれているときは、テープボタンを押します。

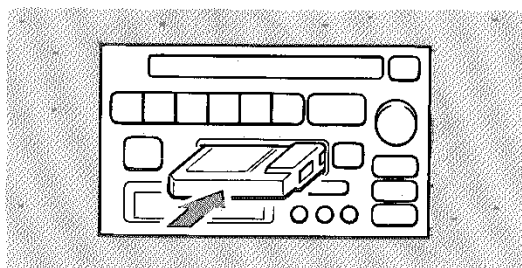

---ドルビー®(B)NRで録音された  
テープを使用するときは  
ドルビーNRボタンを押します。

もう一度押すと解除されます。

※ドルビーノイズリダクションはドルビーラボラトリー  
ライセンスニングコーポレーションからの実施権に基  
づき製造されています。ドルビー、DOLBYおよびダ  
ブルD記号  は、ドルビーラボラトリーズライセン  
シングコーポレーションの登録商標です。

### ■テープをとめるには

パワースイッチを押します。

もう一度押すと再生されます。

### ■テープを取り出すには

テープ取り出しボタンを押します。

テープが自動的に押し出されます。

## 再生方向をかえるには

テープ再生方向切り替えボタンを押します。

## 早送り・巻きもどしをするには

早送りがしたいときは早送り/巻きもどしボタンのFF側を、巻きもどしがしたいときはREW側を押します。

とめるときはもう一度押すか、テープボタンを押します。

## 頭出しをするには

いまお聞きになっている曲の前後9曲の中から希望曲の頭出しができます。

①頭出しをしたい曲までの曲数だけ(3曲目の場合は3回)頭出しボタンを押します。

巻きもどしのときは、いまお聞きになっている曲も曲数に含まれます。

②早送り/巻きもどしボタンを押します。

●早送りするときはFF側

●巻きもどしをするときはREW側

解除するときはもう一度押すか、テープボタンを押します。

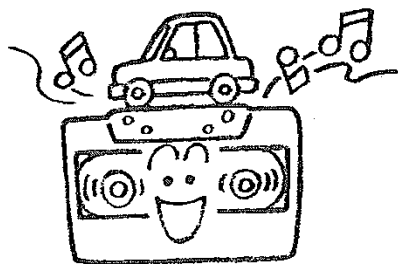

アドバイス

次の場合は正常に作動しないことがあります。

●曲と曲の間の無音部分が約3秒以下のとき

●曲と曲の間に雑音があるとき

## 同じ曲を繰り返して聞くには

リピートボタンを押します。

もう一度押すと解除されます。



アドバイス

次の場合は正常に作動しないことがあります。

●曲と曲の間の無音部分が約3秒以下のとき

●曲と曲の間に雑音があるとき

## 無音部分をとばして聞くには

スキップボタンを押します。

もう一度押すと解除されます。



アドバイス

次の場合は正常に作動しないことがあります。

●曲と曲の間の無音部分が約15秒以下のとき

●曲と曲の間に雑音があるとき

●曲の初めと終わりが明確でないとき

とても便利な小物たち。

## 室内装備

### サンバイザー

横からの日差しがまぶしいときは側面にまわすこともできます。

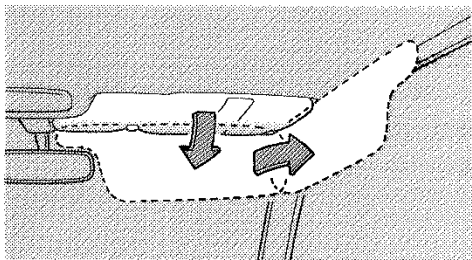

### バニティーミラー

サンバイザーの裏側(2000車は助手席のみ)にあります。

フタを開けるとランプが点灯します。★

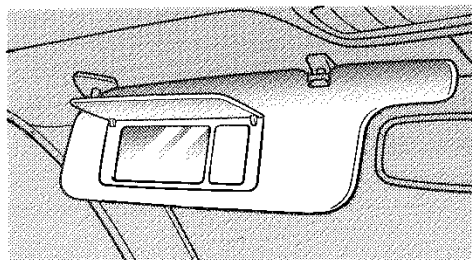

### 室内灯

ON ……ドアの開閉に関係なく点灯します。

OFF………ドアの開閉に関係なく消灯します。

DOOR………ドアを開けたとき点灯し、閉じると数秒後に消灯します。

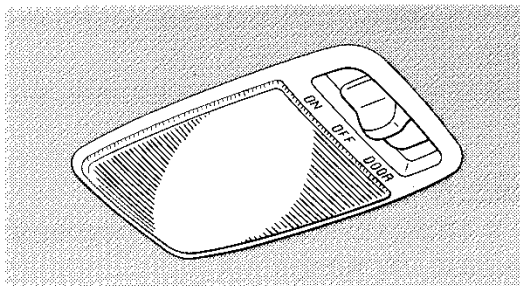

### イルミネーテッドエントリーシステム

ドアの開閉と連動してエンジンキー、運転席ドアキー照明、室内灯が点灯・消灯します。

ドアを開けると点灯し、閉じると数秒後に消灯します。

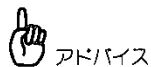

アドバイス

ドアキー照明は、運転席ドアハンドルを引くだけでも数秒間点灯します。ただし、すべてのドアをロックしてから約15秒間は点灯しません。

キーで解錠するとき便利です。

## スポットライト

スイッチを押すと点灯します。  
もう一度押すと消灯します。

ムーンルーフなし車

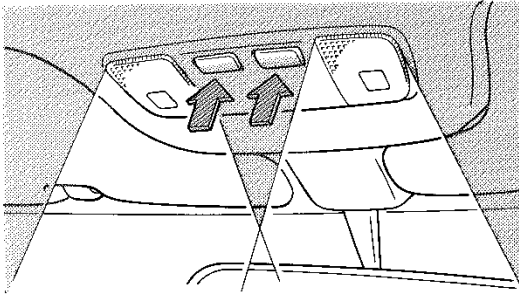

ムーンルーフ付き車

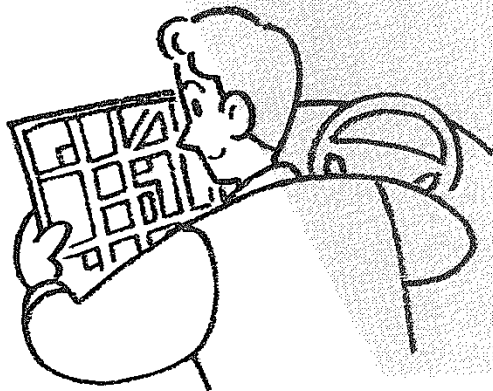
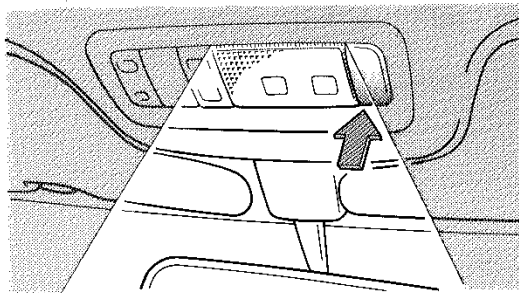

## 時計

エンジンスイッチがACCまたはONのとき時刻が表示されます。

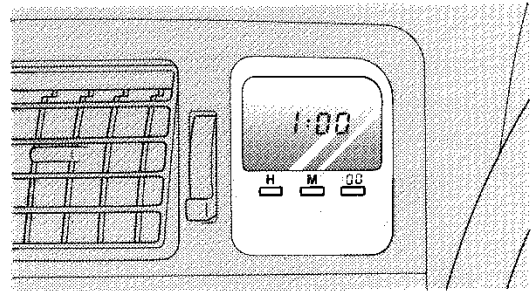

### ■時報にあわせるときは

:00 ボタンを押すと時刻は次のように修正されます。

- 0～29分は切り下げられます。
- 30～59分は切り上げられます。

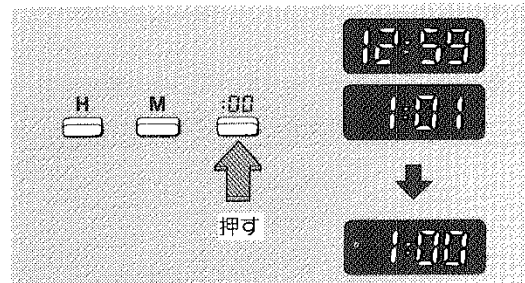

### ■“時” “分”を調整するとき

Hボタンを押すと“時”、Mボタンを押すと“分”が早送りされます。

## シガレットライター

エンジンスイッチがACCまたはONのとき使用できます。

押し込んだあと、とび出すまで待ちます。

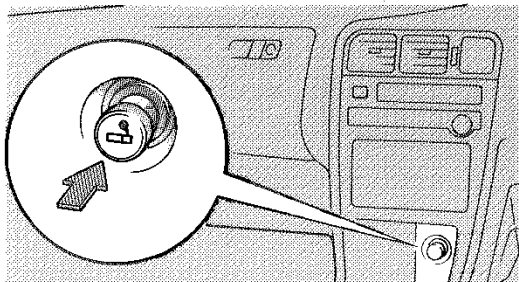

### 注意

- 押さえつけたままにしないでください。
- 他車のシガレットライターを差し込まないでください。
- ソケットからはトヨタ純正品以外の電気製品の電源を取り出さないでください。



## 灰皿

### 注意

- マッチ、タバコなどの火は消してから灰皿の中に入れ、確実に閉めてください。
- 灰皿の中に紙くずなどの燃えやすいものをいれないでください。

### フロント

- 使用するときにはフタを押します。
- 掃除をするときは灰皿の左右を持って取りはずします。

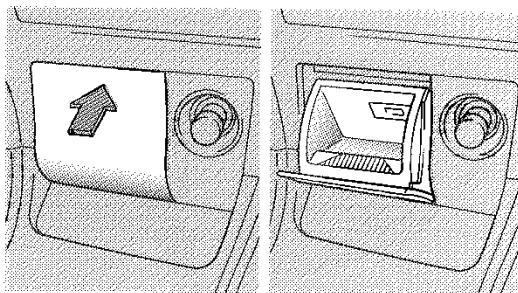

### リヤ

掃除をするときは灰皿本体を持って取りはずします。

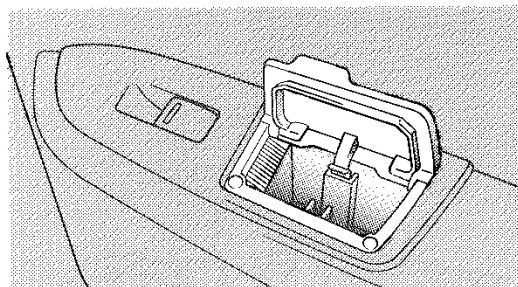

## グローブボックス

レバーを引くと開きます。  
ライトスイッチがONのときはランプが点灯します。

### 施錠のしかた

キーを差し込み右にまわしたまま抜きます。  
サブキーは使用できません。

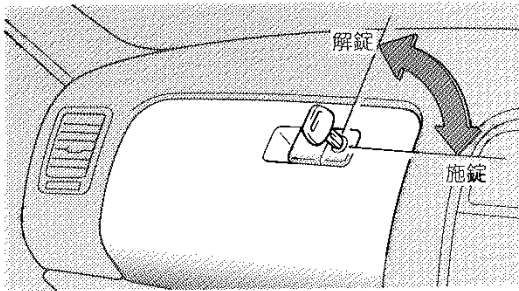

### ■小物入れ

グローブボックス内にあります。  
フタを開くと使用できます。  
左側にCD、右側にカセットが収納できます。

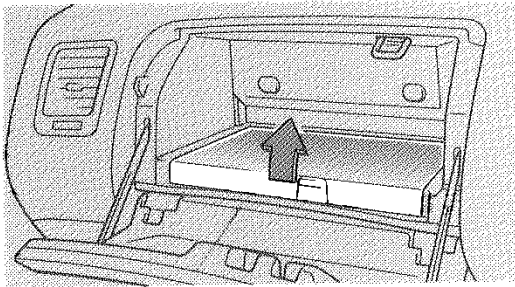

## カップ & コインホルダー

■足踏み式パーキングブレーキ車  
(カップ & コインホルダー)  
コンソールボックス内にあります。

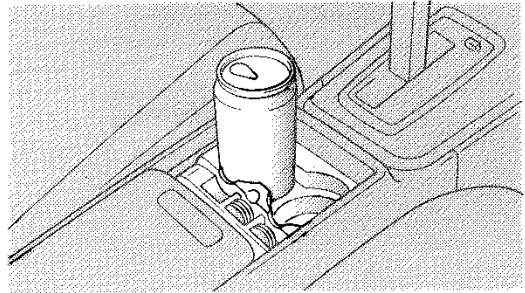

■センターレバー式パーキングブレーキ車  
(カップホルダー)  
フタを開くと使用できます。

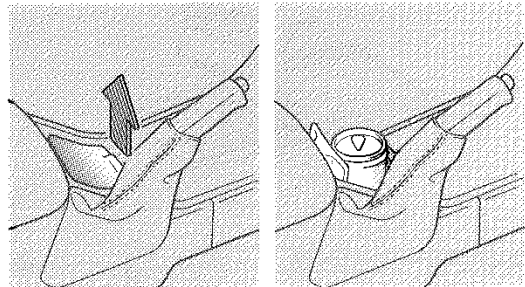

アドバイス

小物入れとして使用することもできます。

## コンソールボックス

■足踏み式パーキングブレーキ車  
フタをスライドさせます。

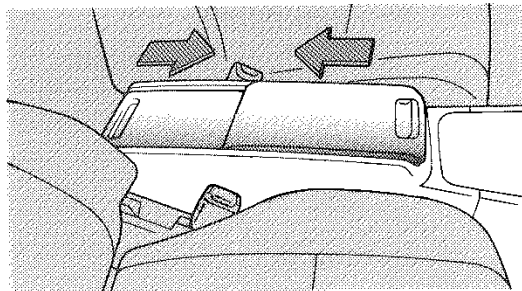

前側にカセット、うしろ側にCDが収納できます。

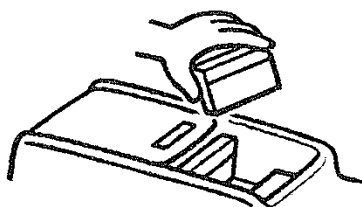

■センターレバー式パーキングブレーキ車  
フタを開くと使用できます。

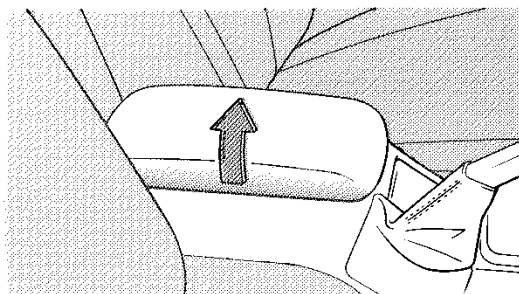

## 小物入れ

レバーを引くと開きます。

