

ドア、ウィンドウ等各部の開閉

キー	23
フロントドア	23
リヤドア	24
電磁式ドアロック	25
パワーウィンドウ	26
ボンネット	27
フューエルリッド（燃料補給口）	28
バックドア	28

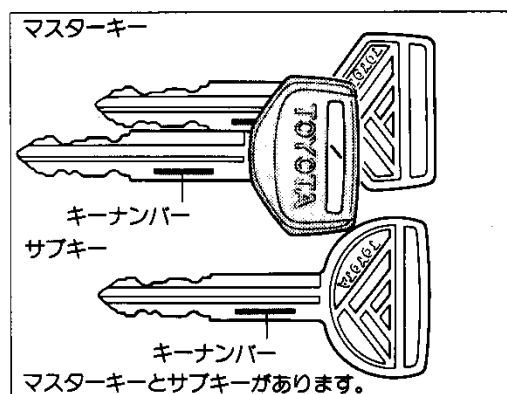

キー

■マスターキー



キーナンバーをひかえておいてください。万一、キーを紛失した場合には、ナンバーをトヨタ販売店へご連絡いただければ、専用カッターにより純正のキーを作ることができます。

■サブキー

サブキーではグローブボックス（小物入れ）の施錠・解錠はできません。

フロントドア

■車外からの施錠と解錠

▶キーを使った施錠と解錠

キーを前に回すと施錠、うしろに回すと解錠されます。

▶キーを使わずに施錠するには

- ①ロックボタンを押し
- ②ドアハンドルを引き上げたまま
- ③ドアを閉めます。

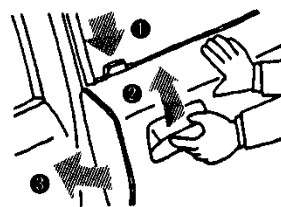

■車内からの施錠と解錠

▶施錠するには

ロックボタンを押すと施錠できます。

▶解錠するには

- ①ロックボタン引き上げ
- ②ドアレバーを引くとドアが開きます。

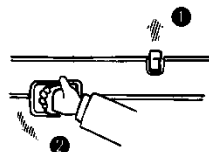

※ただし運転席側ドアは、ロックボタンが押し込まれていてもドアレバーを引くとドアが開きます。

■キー抜き忘れ防止チャイム

エンジンスイッチをLOCKまたはACCの位置にして運転席ドアを開けると、チャイムが鳴りキーの抜き忘れを警告します。

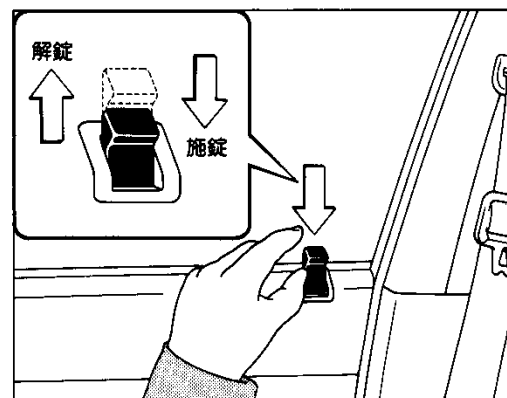
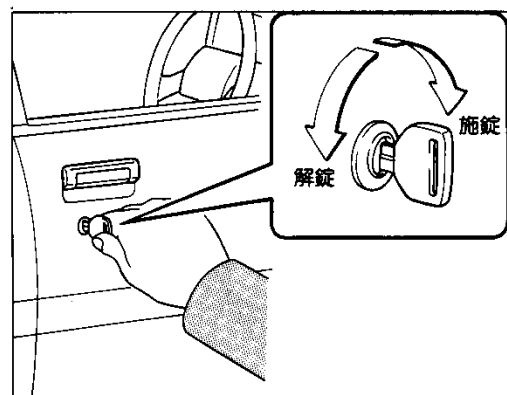



注意!

1. 車から離れるときは、エンジンを止め、ドアを必ず施錠してください。法的にも義務づけられています。
2. ドアを開めたときは、確実に閉まっていることを確認してください。半ドアは危険です。
3. キーなしでドアをロックするときは、キーを持っていることを確認してから行ってください。
4. 車から離れるときは、車内に貴重品を置いたままにしないでください。

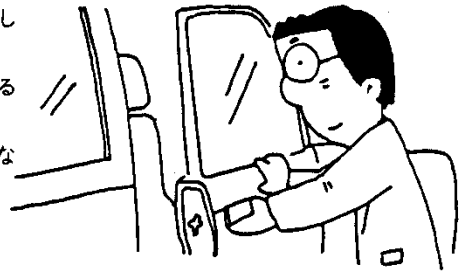

フロントドア/リヤドアの開閉

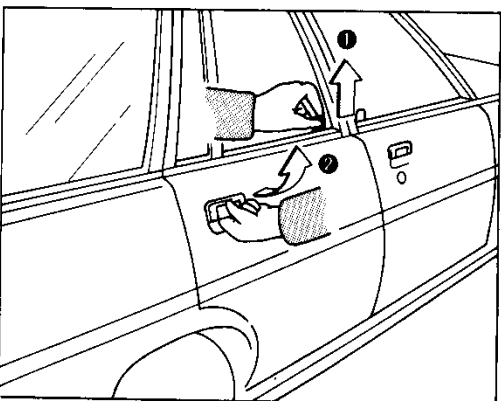
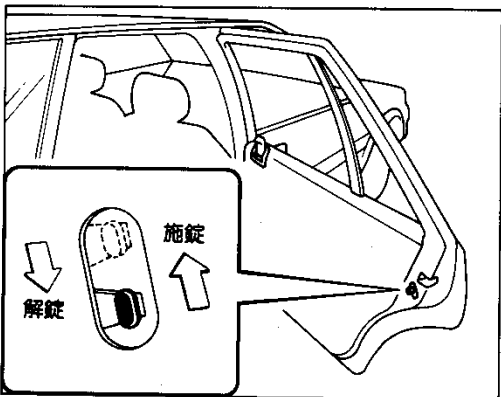
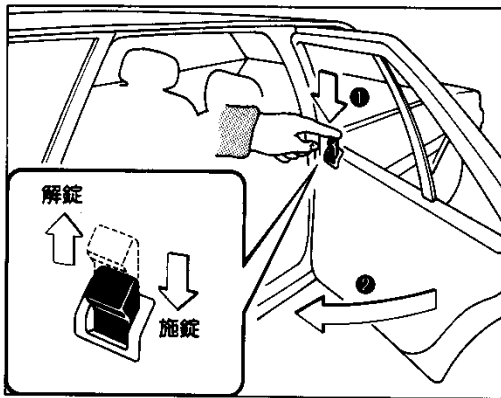

リヤドア

■施錠と解錠

▶車外からの施錠

①ロックボタンを押し、②ドアを閉めると施錠できます。

▶車内からの施錠

ロックボタンを押すと施錠できます。

▶解錠

①ロックボタンを引き上げ

②ドアレバーを引くとドアが開きます。

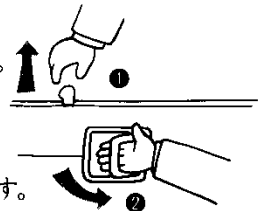

■チャイルドプロテクター(安全施錠装置)

▶チャイルドプロテクターを使った施錠

レバーを施錠側にしてドアを閉じると、ロックボタンの位置に関係なく、車内からドアを開けることはできませんので、お子さまを乗せたときにご使用ください。

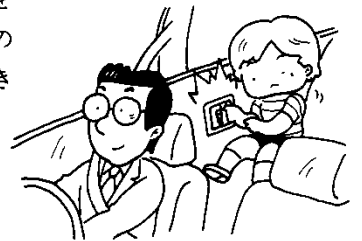

▶チャイルドプロテクターを使って施錠したときのドアの 開け方

ロックボタンが押してあるときは、

①ロックボタンを引き上げ

②外からドアハンドルを引くと開きます。

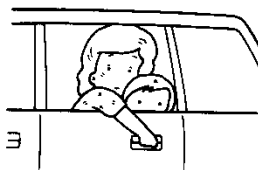

※車内から開けるときは [パワーウィンドウ付き車はウィンドウロックスイッチを解除してから]、後席の人がウィンドウガラスを下げ、窓から手を出してドアハンドルを引いてください。

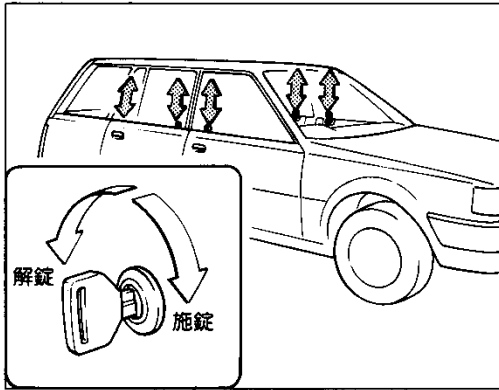
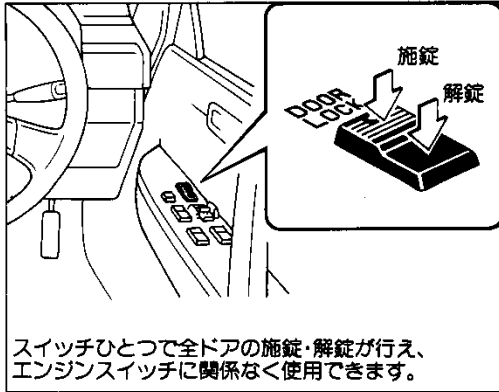

電磁式ドアロック

グランデエディション、LG

■施錠

スイッチの前側を押すとすべてのドアが施錠されます。



スイッチを押し続けると作動しないことがあります。いったんスイッチから指を離し、押しなおしてください。

▶運転席ドアをキーで施錠すると

すべてのドアが同時に施錠されます。

■解錠

スイッチのうしろ側を押すとすべてのドアが解錠されます。

▶運転席ドアをキーで解錠すると

すべてのドアが同時に解錠されます。

■キー閉じ込み防止装置

エンジンスイッチにキーが差し込まれているとき、運転席ドアを開けて、スイッチまたはロックボタンで施錠しても自動的に解錠になります。

パワーウィンドウ

グランデエディション、LG

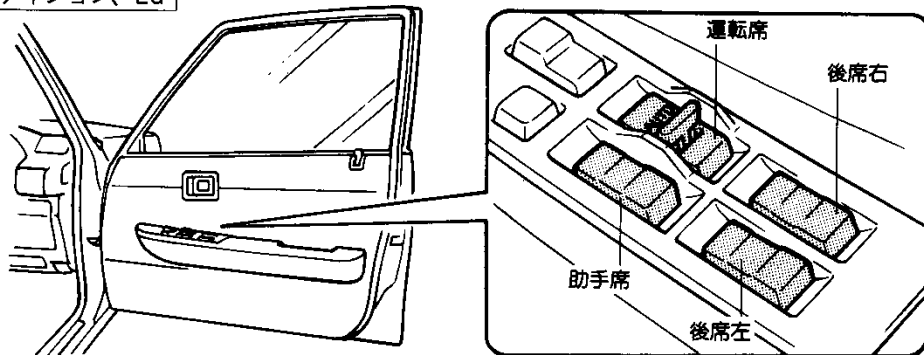

開閉のしかた

エンジンスイッチがONのとき使えます。

— 開けるときは —

■運転席窓ガラス

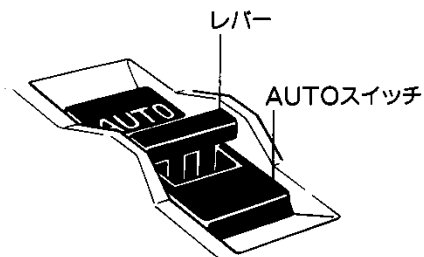

レバーをうしろ側に倒している間、作動します。
 AUTOスイッチのうしろ側を押すと、手を離しても自動で全開します。
 途中で止めたいときは、レバーを前側に倒します。

■助手席、後席窓ガラス

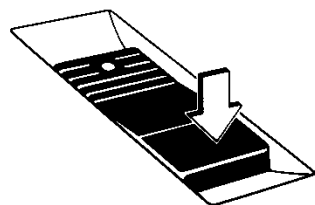

スイッチのうしろ側を押している間、作動します。

— 閉じるときは —

■運転席窓ガラス

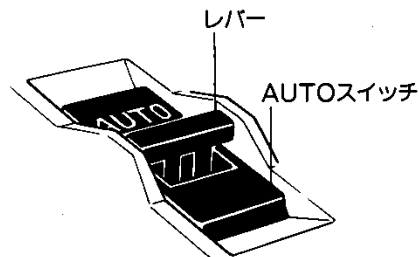

レバーを前側に押している間、作動します。
 AUTOスイッチの前側を押すと、手を離しても自動で全閉します。
 途中で止めたいときは、レバーをうしろ側に倒します。

■助手席、後席窓ガラス

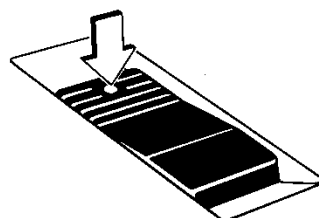

スイッチの前側を押している間、作動します。

運転席窓ガラスの開閉

降車時、窓を閉め忘れたときは

もう一度エンジンスイッチをONにしなくても窓を閉めることができます。

運転席ドアを開けたまま、パワーウィンドウスイッチを操作します。



運転席ドアをいったん閉じるとパワーウィンドウスイッチを操作しても作動しません。

ウィンドウロック

助手席、後席窓ガラスの開閉をできなくする装置です。

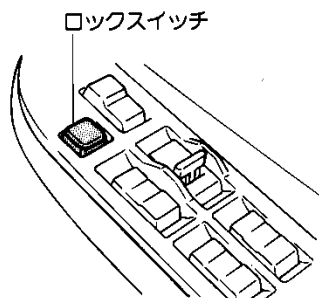

スイッチを押すごとにONとOFFに切り替わります。

ONのときロックされます。

ON	
OFF	

ドア、ウィンドウ等各部の開閉

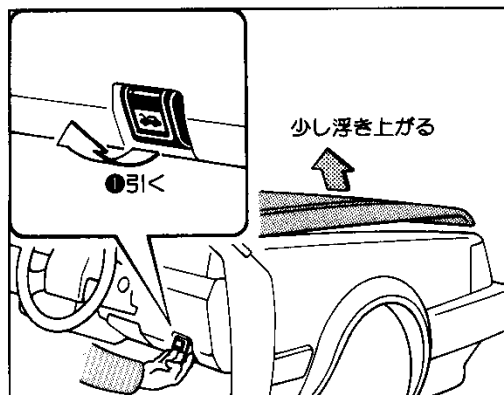

ボンネット

■開け方

- ①計器盤右下にあるレバー(ボンネットオープナー)を引くと、ボンネットが少し浮き上がります。
- ②ボンネットのすき間に手を入れ、ボンネットロックをはずして持ち上げます。

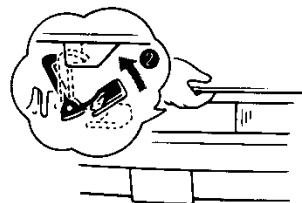

■閉じ方

- ①ボンネットを閉じ、前端をガチッという音がするまで押さえつけるとロックされます。
- ②ボンネット先端を持ち上げてガタついていないことを確認します。

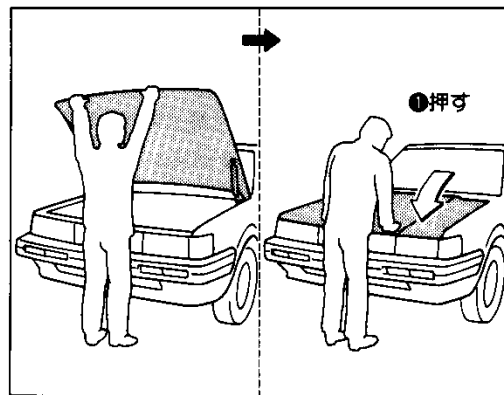

注意!

ボンネットが確実にロックされていないままでは走行すると非常に危険です。走行前に必ずロックされていることを確認してください。

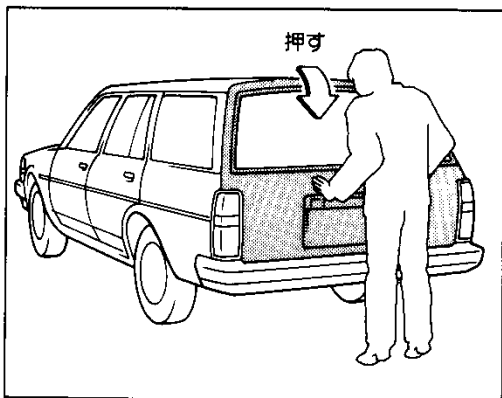
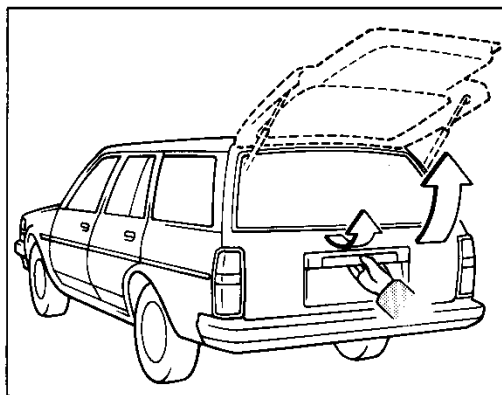
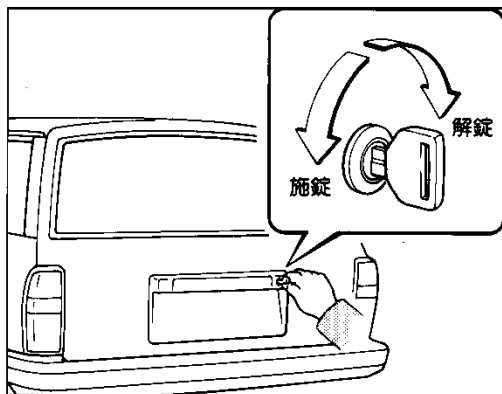
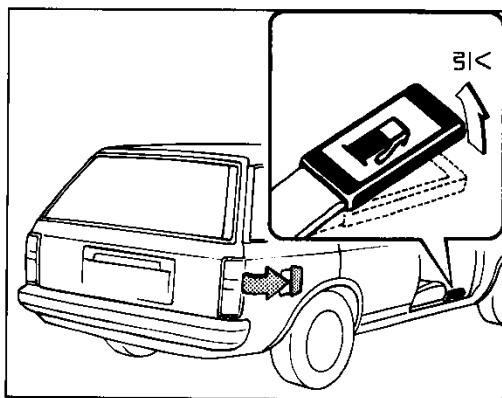

フューエルリッド(燃料補給口)

■開け方

運転席右下のレバー(フューエルリッドオープナー)を引き上げると開きます。

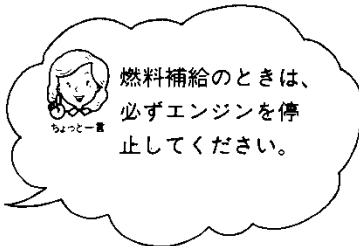
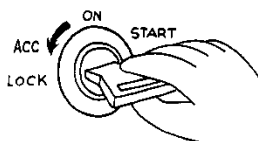

バックドア

■施錠と解錠

キーを左に回すと施錠、右に回すと解錠されます。

■開け方

レバーを引いたままバックドアを持ち上げると開きます。



ドアを開けたときは、いっぱい持ち上げて降下しないことを確認してください。

■閉じ方

バックドアをおろして押さえつけます。



1. バックドアハンドルを持って軽くゆさぶり、確実にロックされていることを確認してください。
2. 閉じるときに、他の人の手などをはさまないように注意してください。



ちよつと一言

バックドアにはドアをささえているステーが取り付けられています。バックドア開閉時には、ステーの破損などを防ぐため次のような取り扱いにご注意ください。

1. ビニール片などの異物がステーメッキ部に付着しないようにする。
2. バックドアにトヨタ純正部品以外のアクセサリーを取りつけない。



注意！

1. 確実に閉じていることを確認してください。走行中に開くと、荷物などが落ちて非常に危険です。
2. 荷台には人を乗せないでください。万一の場合、ケガをするおそれがあります。

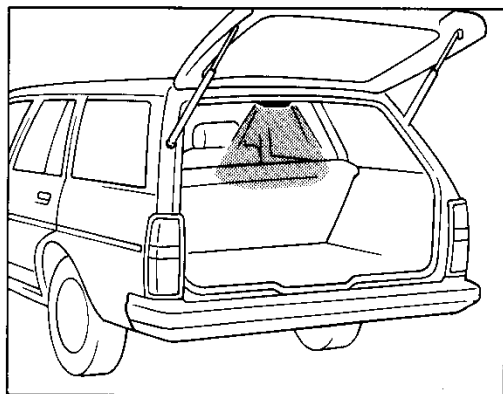

■ デッキルーム灯

いずれかのドアを開けるとデッキルーム灯が点灯し、閉じると消灯します。



ちよつと一言

エンジン停止時、ドアを長時間開けたままにしておくとバッテリーあがりを起こすおそれがあります。

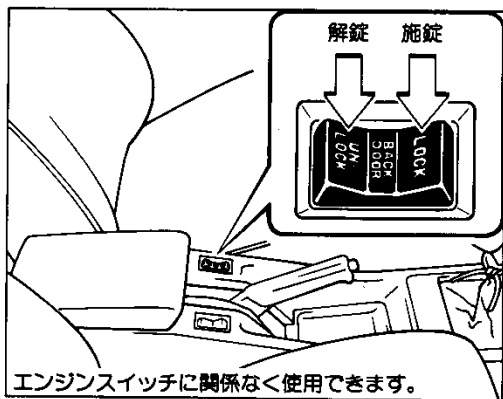

■ 電磁式バックドアロック

GL

スイッチのLOCK側を押すとバックドアが施錠され、UN-LOCK側を押すと解除されます。



ちよつと一言

スイッチを押し続けると作動しないことがあります。いったんスイッチから指を離し、押しなおしてください。

エンジンスイッチに関係なく使用できます。

ドア、ウィンドウ等各部の開閉