

「オーディオの使い方」は機種別に説明していますので、あなたのお車に該当するページをお読みください。  
また、「オーディオの上手な使い方」「アンテナについて」もあわせてご覧ください。

ページ

## カセット一体AM/FMラジオ

GRサルーン

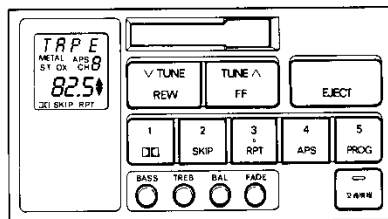

70

## AM/FMラジオ

LG、GR、GL

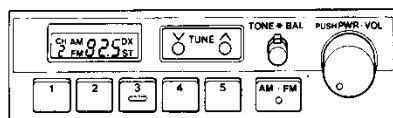

74

## AM/FMラジオ

タクシーに注文装備

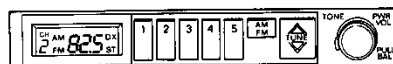

76

## AMラジオ

STDに注文装備

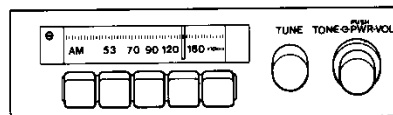

78

## AMラジオ

タクシー(Eパックを除く)に標準装備

タクシー(Eパック)に注文装備

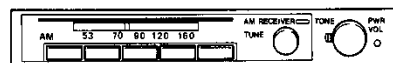

79

## オーディオの上手な使い方

80

## アンテナについて

80

カセット一体  
AM/FMラジオ

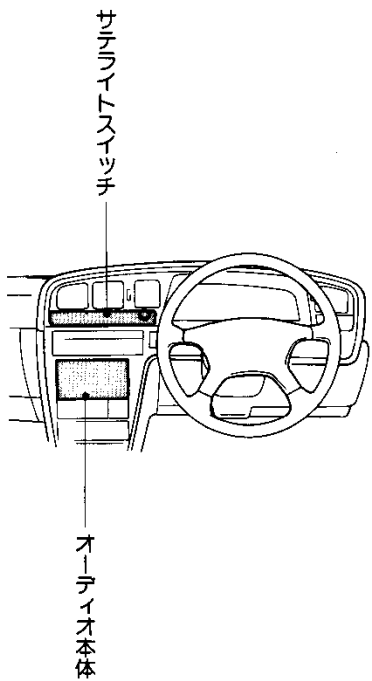
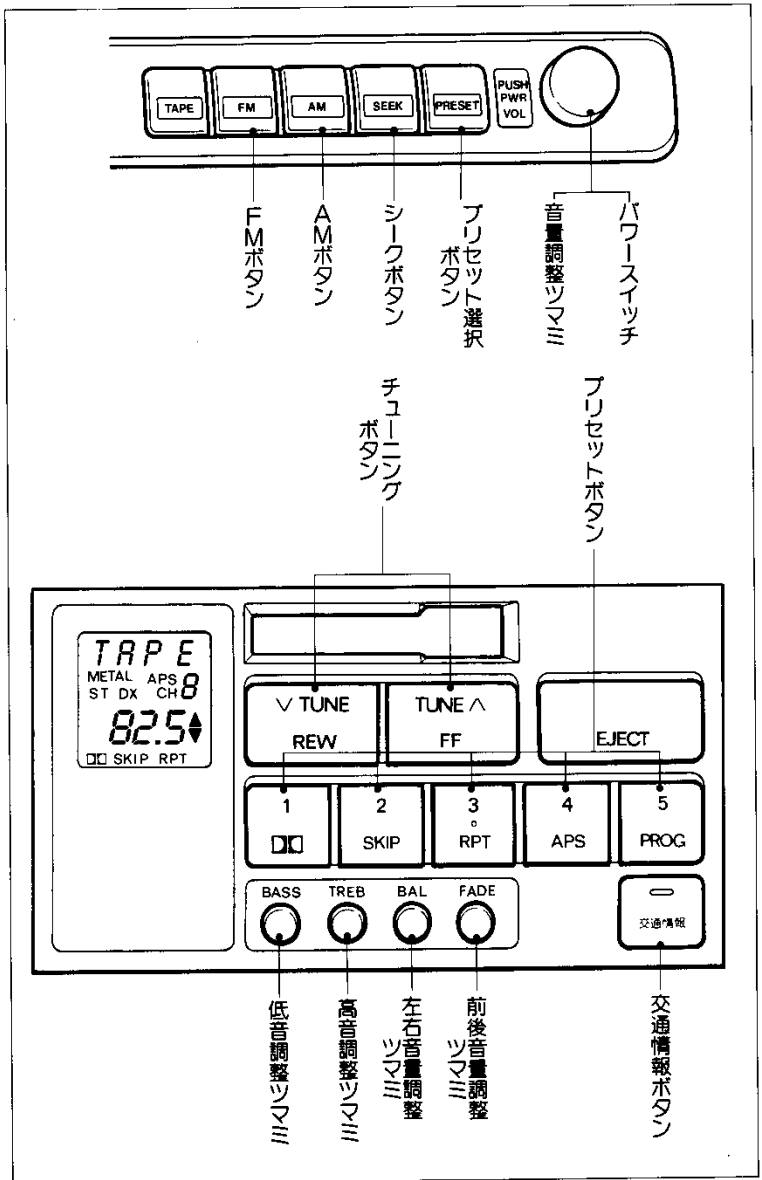

オーディオの使い方

音量調整のしかた

音量

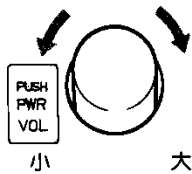

次の調整はツマミを押し、とび出した状態で調整します。

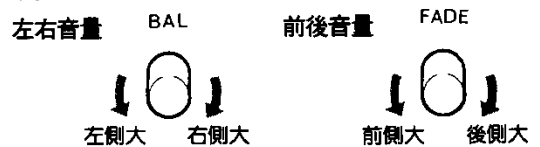

音質調整のしかた

次の調整はツマミを押し、とび出した状態で調整します。

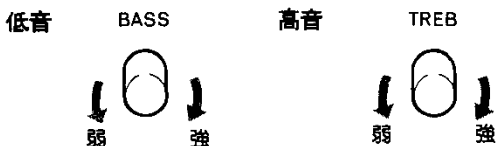

# ラジオを聞くには

## ラジオを聞くには

- 1 エンジンスイッチをONまたはACCにします。
- 2 AMまたはFMボタンを押して、AMまたはFM放送の選択をします。
- 3 次のいずれかのボタンを押して選局します。
  - チューニングボタン
  - シークボタン
  - プリセットボタン
  - プリセット選択ボタン

## ラジオをとめるには

パワースイッチを押します。  
もう一度押すと受信されます。

## 選局をするには

### 自動選局をするには

次の2通りの方法があります。

#### チューニングボタンで

チューニングボタンをピッと音がするまで押し続けます。

- 高い方へ選局するときは△側
  - 低い方へ選局するときは▽側
- もう一度押すと解除されます。

#### シークボタンで

シークボタンを押すと高い方へ選局します。

もう一度押すと解除されます。

### 手動選局をするには

チューニングボタンを押します。

- 高い方へ選局するときは△側
- 低い方へ選局するときは▽側



受信電波が弱く自動選局できないときは手動で選局してください。

## 放送局を記憶させるには

プリセットボタン1〜5に希望の放送局を記憶させることができます。

- 1 チューニングボタンで記憶させたい放送局にあわせます。
- 2 プリセットボタンをピッと音がするまで押し続けます。



- プリセットボタン1つにつきAM1局、FM1局の2局を記憶させることができます。
- バッテリーとの接続が断られたときは、記憶は消去されます。

## 交通情報を聞くには

交通情報放送を行っている地域で交通情報受信専用のボタンとして使用できます。

### 交通情報を聞くには

交通情報ボタンを押します。  
もう一度押すと解除されます。



新車時には1620kHzにセットしてあります。

### セットするには

- 1 チューニングボタンで記憶させたい交通情報局にあわせます。
- 2 交通情報ボタンをピッと音がするまで押し続けます。



バッテリーとの接続が断られたときは1620kHzになります。

# テープを聞くには

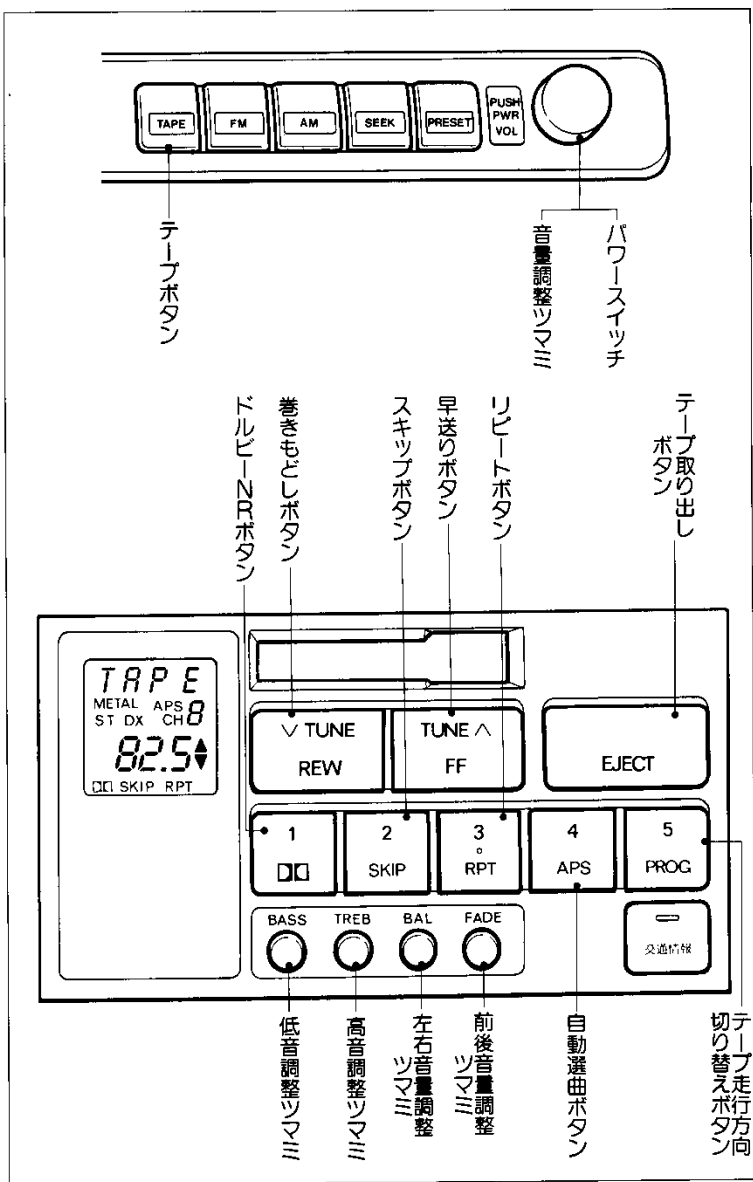

オーディオの使い方

## テープを聞くには

- 1 エンジンスイッチをONまたはACCにします。
- 2 テープ差し込み口にテープを差し込みます。  
テープが差し込まれているときは、テープボタンを押します。

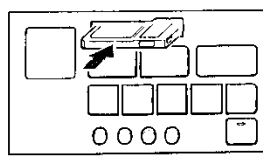

**テープをとめるには**  
 パワースイッチを押します。  
 もう一度押すと再生されます。

**テープを取り出すには**  
 テープ取り出しボタンを押します。  
 テープが自動的に押し出されます。

**ドルビーNRボタンについて**

ドルビー\*(B)NRで録音されたテープを使用するときは、ドルビーNRボタンを押します。

もう一度押すと解除されます。

※ドルビーノイズリダクションはドルビーラボラトリーズライセンスコーポレーションからの実施権に基づき製造されています。

ドルビー、DOLBY およびダブルD記号  は、ドルビーラボラトリーズライセンスコーポレーションの登録商標です。

**テープの走行方向をかえるには**

テープ走行方向切り替えボタンを押します。

**早送り、巻きもどしをするには**

早送りがしたいときは早送りボタンを、巻きもどしがしたいときは巻きもどしボタンを押します。

解除するときはもう一度押すか、テープボタンを押します。

**頭出しをするには(自動選曲)**

いまお聞きになっている曲の前後9曲の中から希望曲の頭出しができます。

**①** 頭出しをしたい曲までの曲数だけ(3曲目の場合は3回)自動選曲ボタンを押します。

巻きもどしのときは、いまお聞きになっている曲も曲数に含まれます。

**②** 早送りするときは早送りボタンを、巻きもどしするときは巻きもどしボタンを押します。

解除するときはもう一度押すか、テープボタンを押します。

APS   
曲数表示



次の場合は正常に作動しないことがあります。

- 曲と曲の間の無音部分が約3秒以下のとき
- 曲と曲の間に雑音があるとき

**同じ曲を繰り返して聞くには**

リピートボタンを押します。

もう一度押すと解除されます。



次の場合は正常に作動しないことがあります。

- 曲と曲の間の無音部分が約3秒以下のとき
- 曲と曲の間に雑音があるとき

**無音部分をとばして聞くには**

スキップボタンを押します。

もう一度押すと解除されます。



次の場合は正常に作動しないことがあります。

- 曲と曲の間の無音部分が約15秒以下のとき
- 曲と曲の間に雑音があるとき
- 曲の始めと終わりが明確でないとき

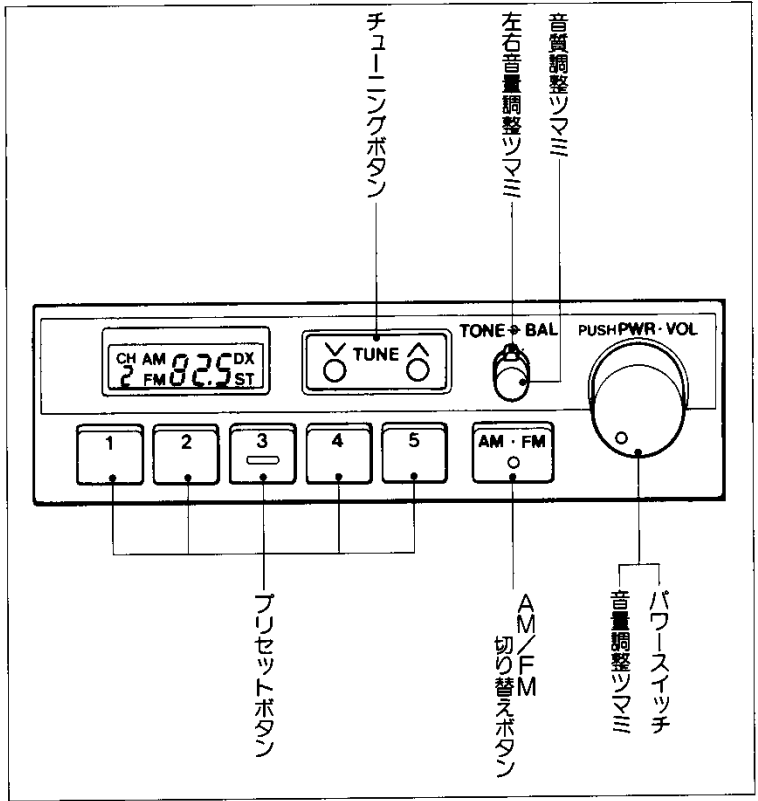

音量調整のしかた

音量



左右音量



オーディオの使い方

音質調整のしかた



# ラジオを聞くには

## ラジオを聞くには

- ① エンジンスイッチをONまたはACCにします。
- ② パワースイッチを押します。もう一度押すと電源は切れます。
- ③ AM/FM切り替えボタンを押して、AMまたはFM放送の選択をします。
- ④ チューニングボタンまたはプリセットボタンを押して選局します。

## 選局をするには

### 自動選局をするには

チューニングボタンをピッという音がするまで押し続けます。

- 高い方へ選局するときは△側
- 低い方へ選局するときは▽側

もう一度押すと解除されます。



受信電波が弱く自動選局できないときは手動で選局してください。

### 手動選局をするには

チューニングボタンを押します。

- 高い方へ選局するときは△側
- 低い方へ選局するときは▽側



## 放送局を記憶させるには

プリセットボタン1～5に希望の放送局を記憶させることができます。

- ① チューニングボタンで記憶させたい放送局に合わせます。
- ② プリセットボタンをピッという音がするまで押し続けます。



- プリセットボタン1つにつきAM1局、FM1局の2局を記憶させることができます。
- バッテリーとの接続が断られたときは、記憶は消去されます。

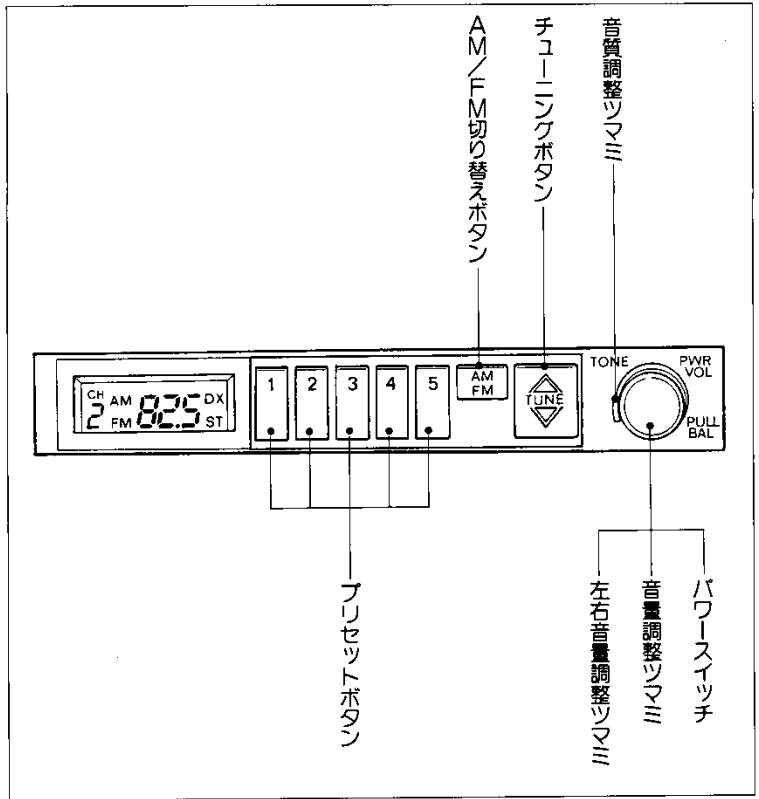

音量調整のしかた

音量

オーディオの使い方

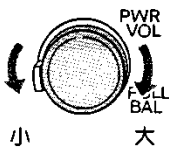

次の調整は、ツマミを手前に引いて調整してください。

左右音量

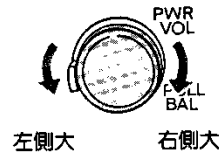

音質調整のしかた

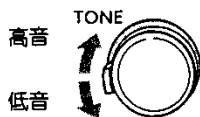

# ラジオを聞くには

## ラジオを聞くには

- ① エンジンスイッチをONまたはACCにします。
- ② パワースイッチを押します。もう一度押すと電源は切れます。
- ③ AM/FM切り替えボタンを押して、AMまたはFM放送の選択をします。
- ④ チューニングボタンまたはプリセットボタンを押して選局します。

## 選局をするには

### 自動選局をするには

チューニングボタンをピッという音がするまで押し続けます。

- 高い方へ選局するときは▲側
- 低い方へ選局するときは▼側

もう一度押すと解除されます。



受信電波が弱く自動選局できないときは手で選局してください。

### 手動選局をするには

チューニングボタンを押します。

- 高い方へ選局するときは▲側
- 低い方へ選局するときは▼側

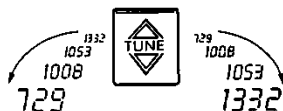

## 放送局を記憶させるには

プリセットボタン1～5に希望の放送局を記憶させることができます。

- ① チューニングボタンで記憶させたい放送局に合わせます。
- ② プリセットボタンをピッという音がするまで押し続けます。



- プリセットボタン1つにつきAM1局、FM1局の2局を記憶させることができます。
- バッテリーとの接続が断られたときは、記憶は消去されます。

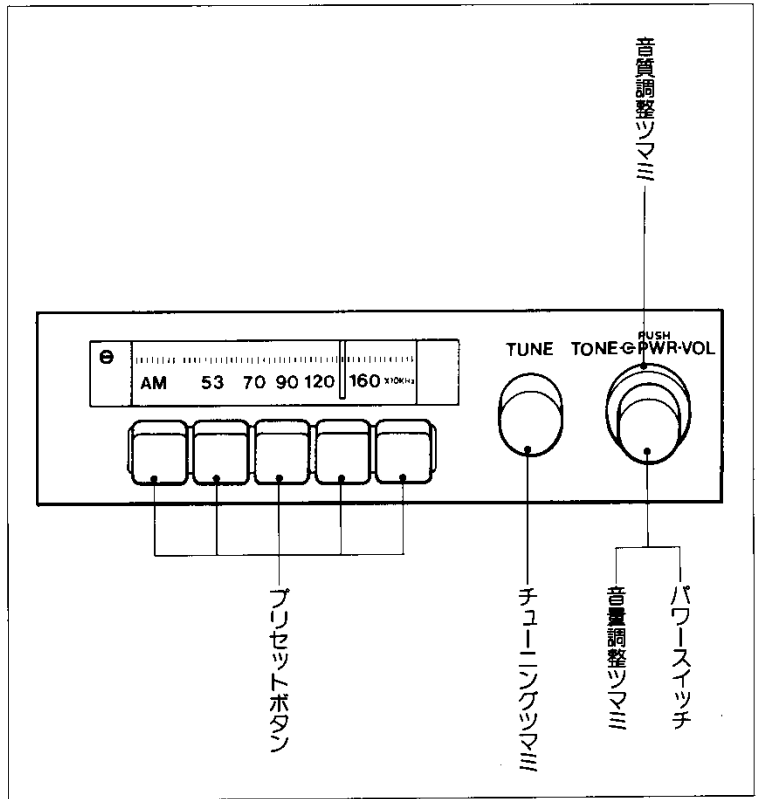

音量調整のしかた



音質調整のしかた

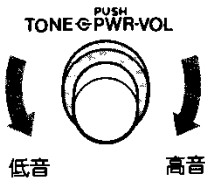

ラジオを聞くには

- ① エンジンスイッチをONまたはACCにします。
- ② パワースイッチを押します。もう一度押すと電源は切れます。
- ③ チューニングツマミまたはプリセットボタンで選局します。

チューニングツマミ



プリセットボタンのセット

5つのプリセットボタンに希望の放送局を記憶させておくことができます。

- ① プリセットボタンをいっばいに引き出します。

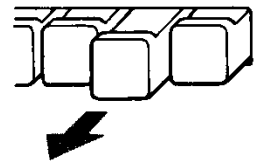

- ② チューニングツマミで記憶させたい放送局にあわせませす。
- ③ 引き出したプリセットボタンをいっばいに押し込みます。

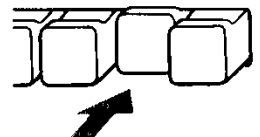

オーディオの使い方

AMラジオ

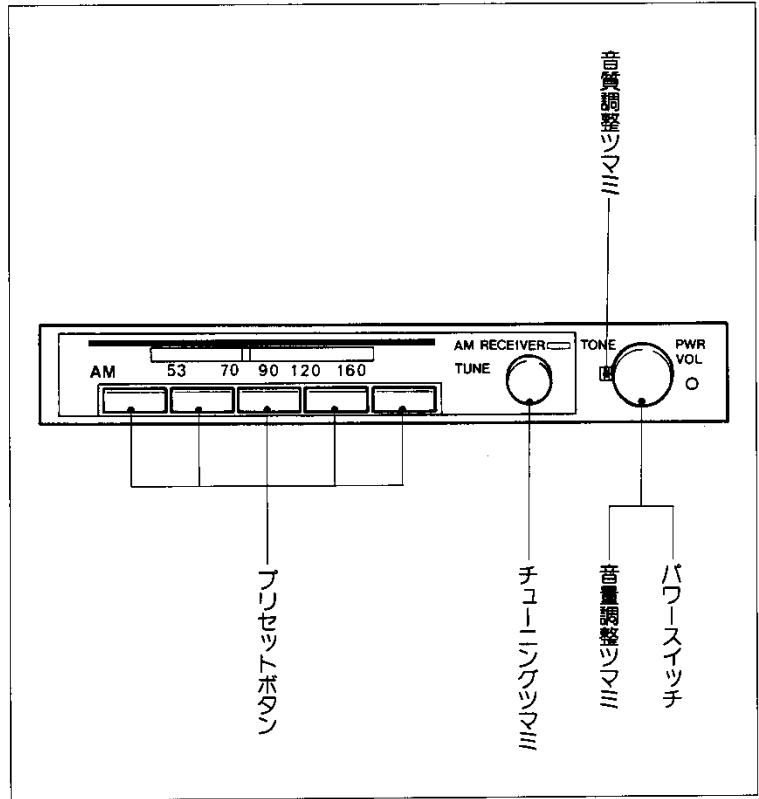

音量調整のしかた

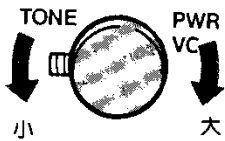

音質調整のしかた

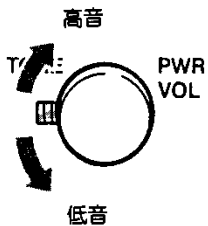

ラジオを聞くには

- ① エンジンスイッチをONまたはACCにします。
  - ② パワースイッチを押します。もう一度押すと電源は切れます。
  - ③ チューニングツマミまたはプリセットボタンで選局します。
- チューニングツマミ



プリセットボタンのセット

5つのプリセットボタンに希望の放送局を記憶させておくことができます。

- ① プリセットボタンをいっばいに引き出します。

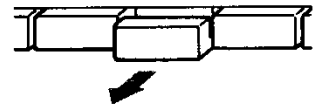

- ② チューニングツマミで記憶させたい放送局にあわせます。
- ③ 引き出したプリセットボタンをいっばいに押し込みます。



オーディオの使い方

# オーディオの上手な使い方

安全運転をさまたげないように  
適度な音量でお聞きください。

## ラジオ

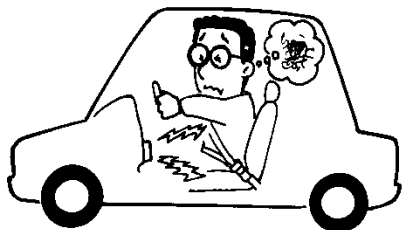
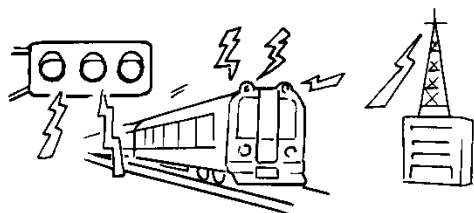

- ラジオの受信は、アンテナの位置が刻々とかわるため電波の強さがかわったり、障害物や電車、信号機などの影響により最良な受信状態を維持することが困難な場合もあります。

## カセット

- ヘッド周辺部（ヘッド、キャプスタン、ピンチローラー）はよごれやすいので1カ月に1回程度はクリーニングテープでクリーニングしてください。



- カセットテープは直射日光をさげ、必ずケースに入れて保管してください。

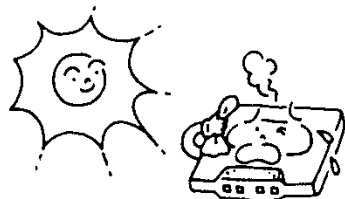

- 120分テープは使用しないでください。テープが非常に薄いためカセットデッキに巻き込むおそれがあります。



- カセットテープのラベルがはがれかけていたり、ネームテープが貼ってあるカセットテープを使用すると、回転不良やカセットテープを取り出せなくなる場合があります。



オーディオの使い方

# アンテナについて

## 埋め込み式

LG、GRサルーン、GR、GL、タクシー（Eバックを除く）に標準装備

STD、タクシー（Eバック）に注文装備

リヤウインドウガラスに埋め込まれています。