

# 室内装備の使い方

時計	100	フロントボックス(小物入れ)	106
シガレットライター	103	カップホルダー	106
灰皿	103	サンバイザー(日よけ)	107
室内灯	104	バニティーミラー(化粧ミラー)	107
パーソナルランプ	104		
ドアキー照明	105		
エンジンキー照明	105		
グローブボックス(小物入れ)	105		
フタ付きコンソールボックス(小物入れ)	105		

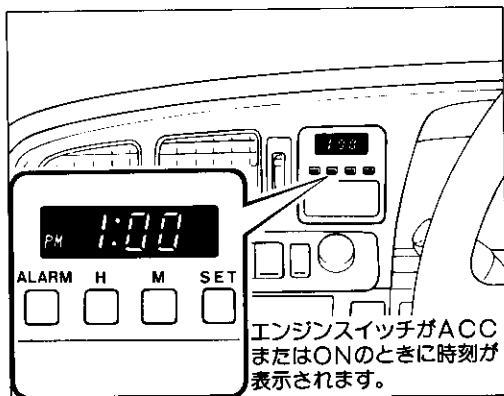

## 時計

### ■アラーム付きデジタル式

GTツインターボ、グランデG、グランデ(IG-FE車を除く)

1. エンジンスイッチをLOCKの位置にすると、表示は消えますが時計はそのまま作動します。
2. 車幅灯が点灯すると減光して表示されます。

#### ▶時報にあわせるときは

**SET** ボタンを押すと同時に、時刻は次のように修正されスタートします。

- 0~29分は切り下げて表示されます。
- 30~59分は切り上げて表示されます。

操作ボタン	表示
<b>SET</b> 	

#### ▶時刻を修正するときは

**H** ボタンを押すと“時”表示が、**M** ボタンを押すと“分”表示が早送りされます。

操作ボタン	表示
<b>H</b> 	
<b>M</b> 	

▶アラームを使用するときは

手順	操作ボタン	表示
1. 手順1で時計表示からアラーム表示にかわります。	<b>ALARM</b> 	コロン点滅する → コロン点滅しない AM 10:30 → PM 1:00 ALM ALM点灯
2. 手順2でアラームを作動させたい時刻にあわせませす。 セットのしかたは時計と同じです。 左端のAMは午前、PMは午後を表します。	<b>H M</b> 	PM 3:00 ALM
3. 手順3でアラームがセットされます。	<b>SET</b> 	シグナル点灯 PM 3:00 ALM
4. 手順4で時計表示に戻します。 ※ブザーは1分間鳴ります。途中で止めたいときは、 <b>H</b> 、 <b>M</b> 、 <b>SET</b> いずれかのボタンを押してください。	<b>ALARM</b> 	シグナル消灯 AM 10:30



ちょっと一言

1. アラーム時刻をセットするときAM(午前)、PM(午後)を確認してセットしてください。
2. アラーム機構はエンジンスイッチの位置に関係なく作動します。

▶すでにセットされているアラームを解除するときは

手順	操作ボタン	表示
1. 手順1でアラーム表示にかえます。	<b>ALARM</b> 	コロン点滅する → コロン点滅しない AM 10:50 → PM 3:00 ALM
2. 手順2でセットされていたアラームが解除されます。	<b>SET</b> 	シグナル消灯 PM 3:00 ALM
3. 手順3で時計表示に戻します。	<b>ALARM</b> 	シグナル消灯 AM 10:51

室内装備の使い方

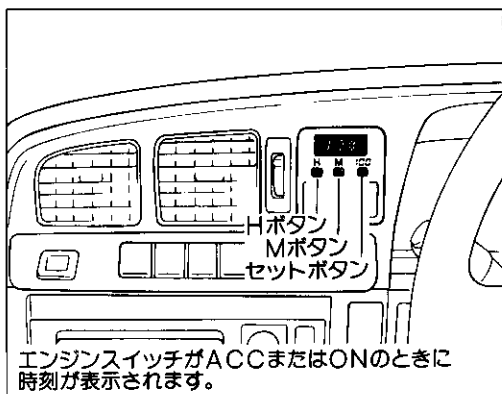

■デジタル式

グランデ(IG-FE車)

1. エンジンスイッチをLOCKの位置にすると、表示は消えませんが時計はそのまま作動します。
2. 車幅灯が点灯すると減光して表示されます。

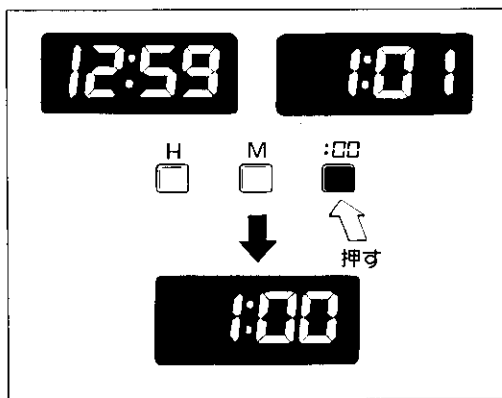

▶時報にあわせるとき

セットボタンを押すと同時に、時刻は次のように修正されスタートします。

- 0~29分は切り下げて表示されます。
- 30~59分は切り上げて表示されます。

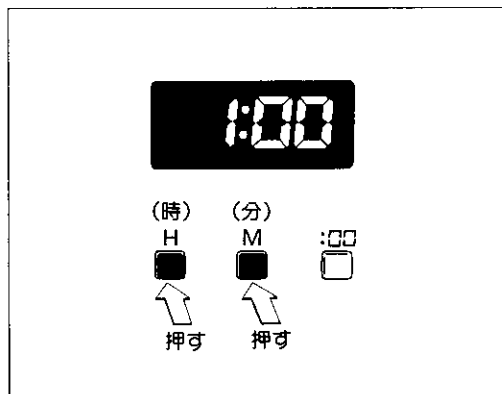

▶“時”“分”調整

Hボタンを押すと“時”表示、Mボタンを押すと“分”表示が早送りされます。

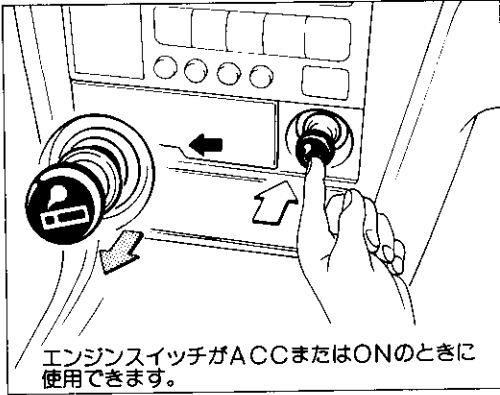

エンジンスイッチがACCまたはONのときに  
使用できます。

### シガレットライター

1. ツマミを押し込んだら、すぐ手を離し、とび出すまで待ちます。
2. 使用後、ソケットに確実に差し込みます。

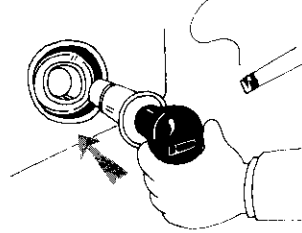

注意！

1. シガレットライターが過熱し、非常に危険なことがありますので次のことを厳守してください。
  - 押さえつけたままにしない。
  - 他車のシガレットライターをソケットに差し込まない。
2. ソケットからは、湯わかし器など、トヨタ純正品以外の電気製品の電源を取り出さないでください。

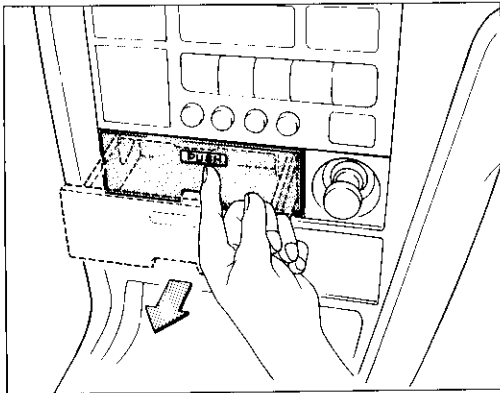

### 灰皿

#### ■フロント側

1. 使用するときには、フタを押します。
2. 掃除をするときは、プロテクターを押さえたままゆっくり引き出します。

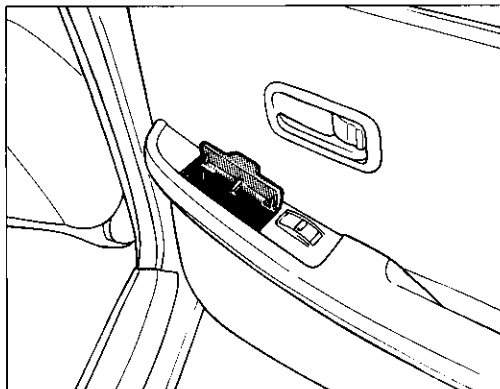
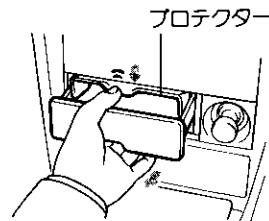

#### ■リヤ側

掃除をするときは、灰皿のフタを引き上げると取りはずせます。



注意！

1. マッチ、タバコなどの火は消してから灰皿の中に入れてください。
2. 灰皿の中に紙くずなどの燃えやすいものをいれないでください。
3. 使用後は確実に閉めてください。開けたままにするとタバコの火が他の吸いがらに燃えひろがり火災になるおそれがあります。

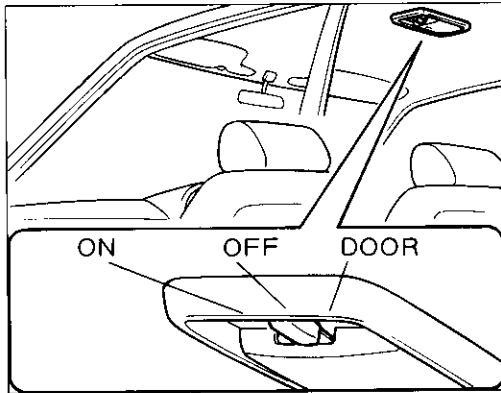
**室内灯**

ON ..... ドアの開閉に関係なく点灯します。

OFF ..... ドアの開閉に関係なく消灯します。

DOOR ..... ドアを開けたとき点灯し、閉じると消灯します。



エンジン停止時、室内灯を長時間点灯したままにしておくとバッテリーあがりを起こすおそれがあります。

ちょっと一言

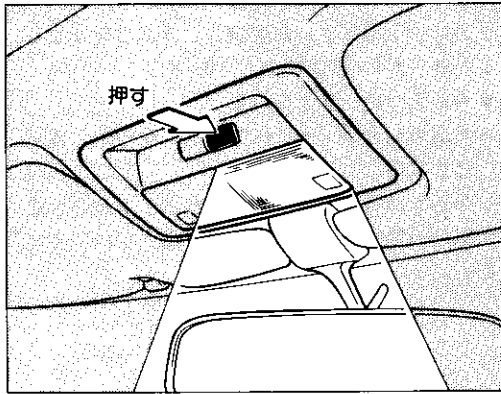
**パーソナルランプ**

GTツインターボ、グランデG、グランデ(IG-FE車を除く)

右側のスイッチを押すと右側のランプが点灯します。もう一度押すと消灯します。左側も同様です。

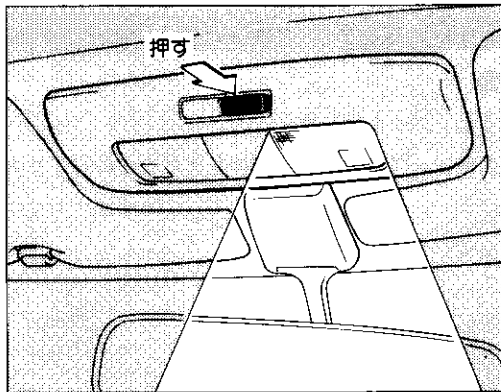

グランデ(IG-FE車)

右側のスイッチを押すと右側のランプが点灯します。もう一度押すと消灯します。左側も同様です。

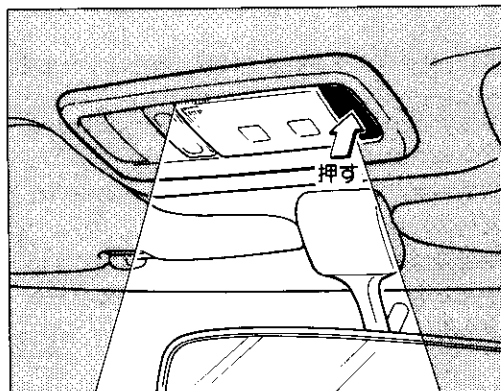

ムーンルーフ付き車

スイッチを押すとランプが点灯します。もう一度押すと消灯します。

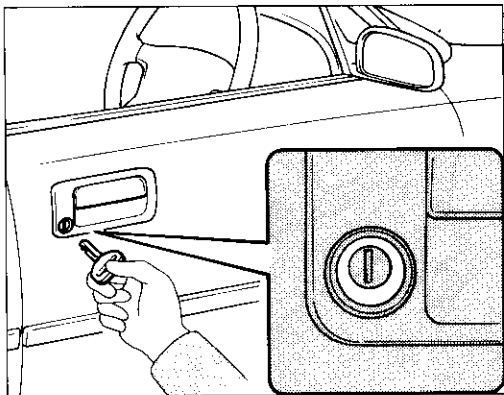

### ドアキー照明

運転席ドアハンドルを引き上げると、ドアキー照明が約8秒間点灯し、キー穴の確認が楽に行えます。

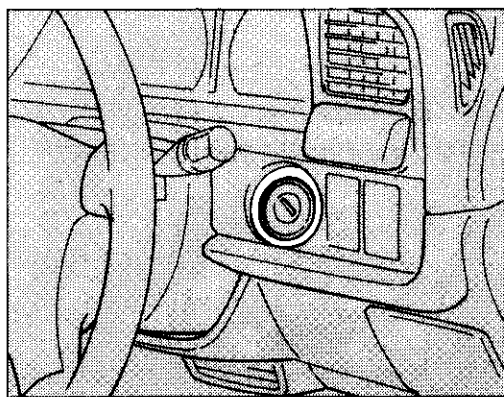

### エンジンキー照明

運転席ドアハンドルを引き上げると同時に、エンジンキー照明が点灯します。  
ただし、ドアを閉じてから約8秒後に消灯します。

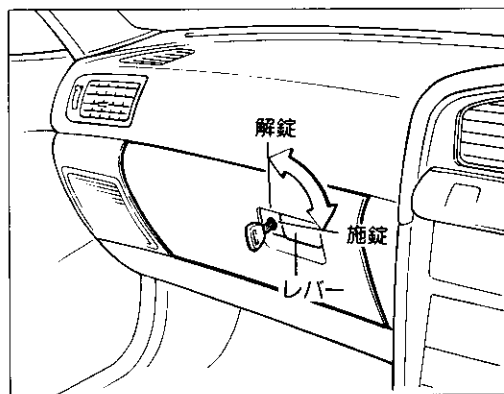

### グローブボックス(小物入れ)

1. レバーを引くと開きます。
2. キーを差し込んで右へ回し、キーを抜くと施錠できます。サブキーは使用できません。



グローブボックスを開けたまま走行すると危険です。必ず閉めてください。

### ■グローブボックスランプ

ライトスイッチがONのときに、フタを開けるとグローブボックス内のランプが点灯します。

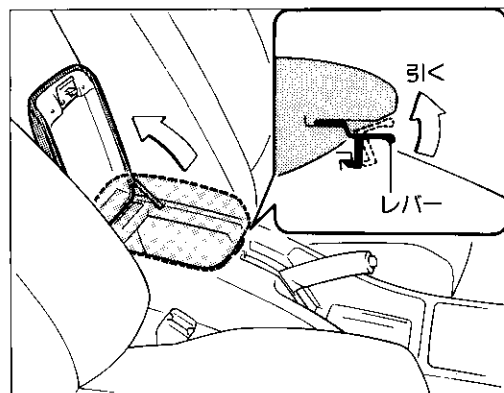

### フタ付きコンソールボックス(小物入れ)

マニュアルトランスミッション車

レバーを引くとフタを開けることができます。

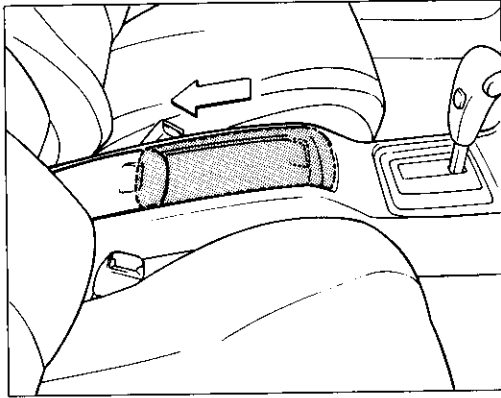

グランデG、グランデのオートマチックトランスミッション車

開閉はフタをスライドさせます。

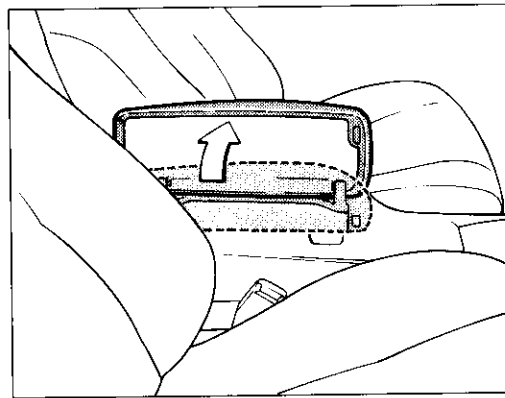
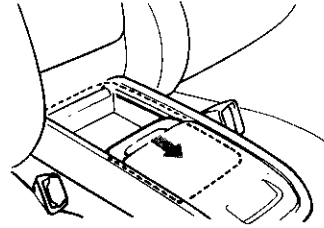

GTツインターボ

1. 運転席側を持ち上げれば、フタは開きます。
2. コンソールの中に仕切り板がついています。  
カセットテープやCDなどの小物を収納するのに便利です。

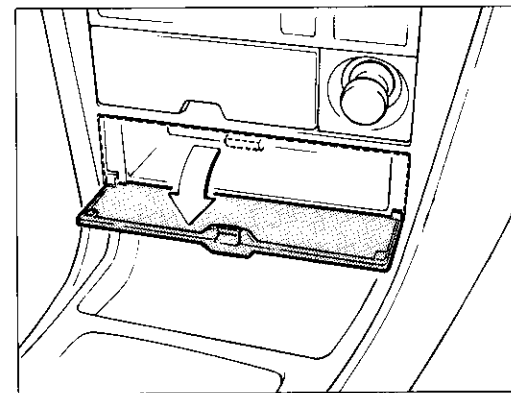
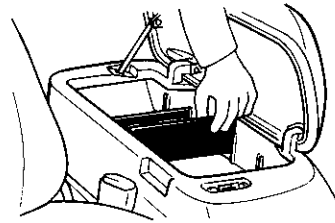

フロントボックス(小物入れ)

フタを引くと開きます。

室内装備の使い方

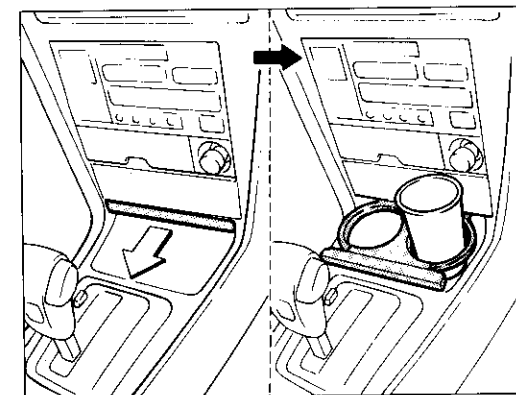

カップホルダー

使用するときには手前に引きます。



ちょっと一言

使用しないときは収納しておいてください。

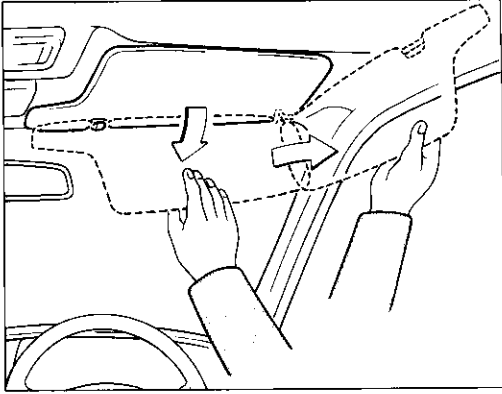
**サンバイザー(日よけ)**

直射日光などでまぶしいときに使用します。

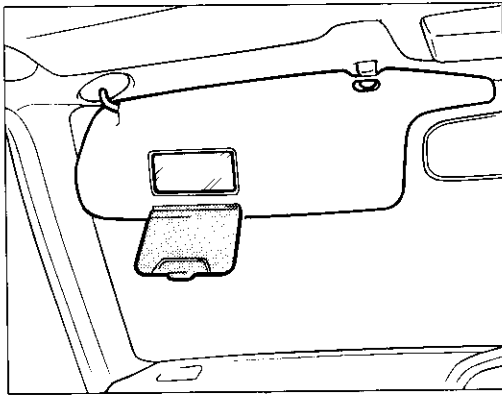
**バニティーミラー(化粧ミラー)**

助手席サンバイザーの裏面についています。  
使用しないときは閉じておいてください。