

2 システム別配線図

電源回路

ヒューズ-負荷	2-2
電源回路	2-4

システム回路

エンジン関係

スターティング & イグニッション(除くガソリン)	2-6
---------------------------	-----

インストルメントパネル廻り

コンビネーションメーター	2-10
--------------	------

灯火類

フォグランプ	2-9
--------	-----

空調関係

マニュアルエアコンディショナー	2-14
-----------------	------

アースポイント

アースポイント	2-17
---------	------

2

J/B NO.1(右カウルサイド)

電 源		負 荷	ページ
15A	テールランプ	フォグランプリレー(R/B NO.1)	2-9
		エアコンスイッチ	2-14
15A	フォグランプ	フォグランプLH, フォグランプRH	2-9
7.5A	メーター	メータースピードセンサー, コンビネーションメーター, ブレーキウォーニングリレー	2-10, 11
		ヒーターリレー(R/B NO.4)	2-14
7.5A	イグニッション	コンビネーションメーター, 補助スピードメーター(教習車教官用)	2-11

J/B NO.4(左カウルサイド)

40A	AM1	ヒューズドアロック, C/Bパワー, ヒューズオルター-S, イグニッションスイッチ(AM1)	2-4
		スターターリレー	2-6
30A	AM2	イグニッションスイッチ(AM2)	2-4
		IIA	2-6, 7

R/B NO.4(左カウルサイド)

40A	ヒーター	ブLOWERモーター, ヒューズエアコン	2-14
10A	エアコン	エアコンスイッチ, エアコンサービスコネクター, VSV(アイドルアップ), マグネットクラッチリレー, マグネットクラッチ, コンデンサーファンリレー-NO.1, コンデンサーファンリレー-NO.2	2-14, 15

ヒューズブルリンクボックス(エンジンルーム)

100A	オルタ	FLコンデンサーファン, ヒューズABS, ヒューズヒーター, FL AM1, ヒューズフロントデフォッガー, C/Bデフォッガー, ヒューズストップランプ, ヒューズフォグランプ, ヒューズエレクトロニクスB, テールランプリレー, ヒューズテールランプ	2-4
		FL AM1, スターター	2-6

ヒューズブルリンク(バッテリー横)

2.0L 3.0W (注1)	メイン	FLオルタ, FL AM2, ヒューズAM2(ディーゼル), FLグロー(ディーゼル), ヒューズEFI, ヒューズルームランプ, ヒューズハザード・ホーン, ヘッドランプリレー, ヒューズヘッドランプ(右), ヒューズヘッドランプ(左), ヒューズフューエルヒーター(ディーゼル)	2-4
----------------------	-----	--	-----

(注1) 2.0L : 3Y-P, 2Lタクシー 3.0W : 除く3Y-P, 2Lタクシー

MEMO

2

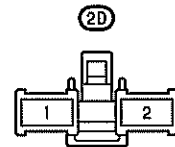
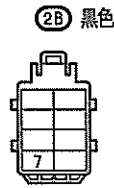
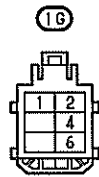
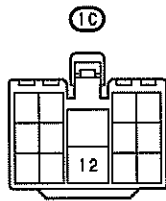
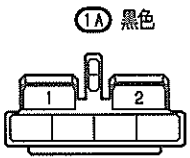
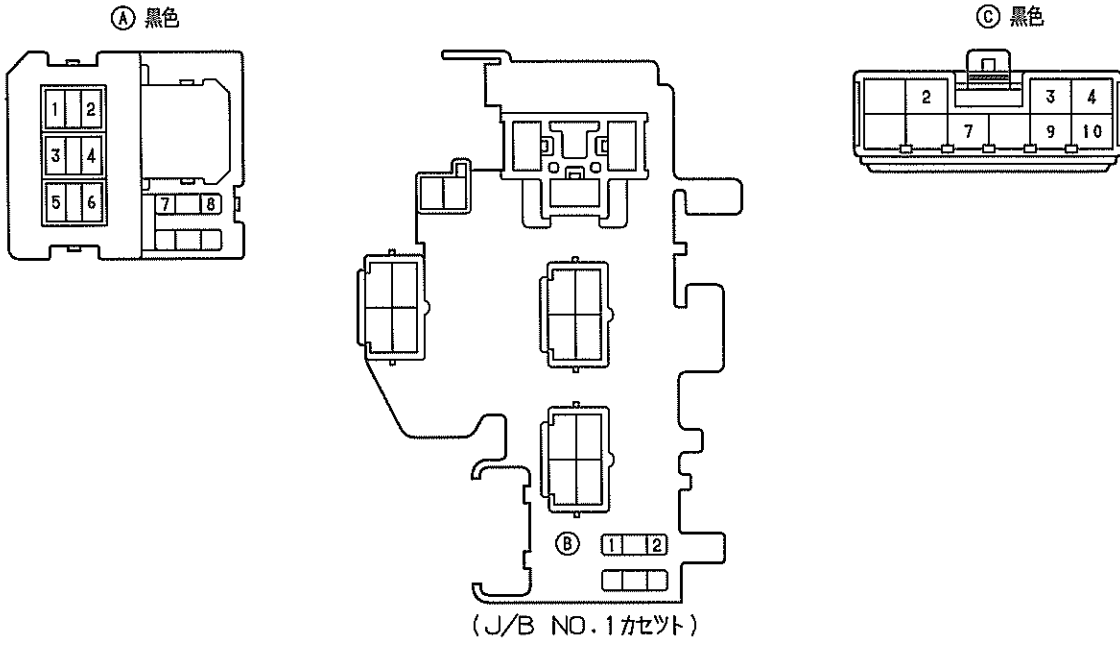

EA2 灰色

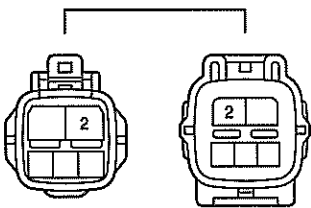

EA3 灰色

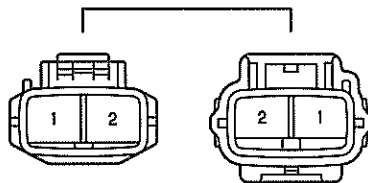

EA4 灰色

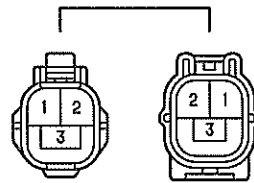

EA6 灰色

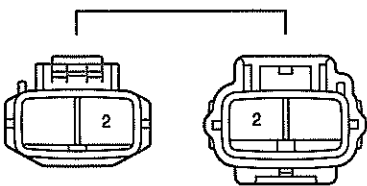

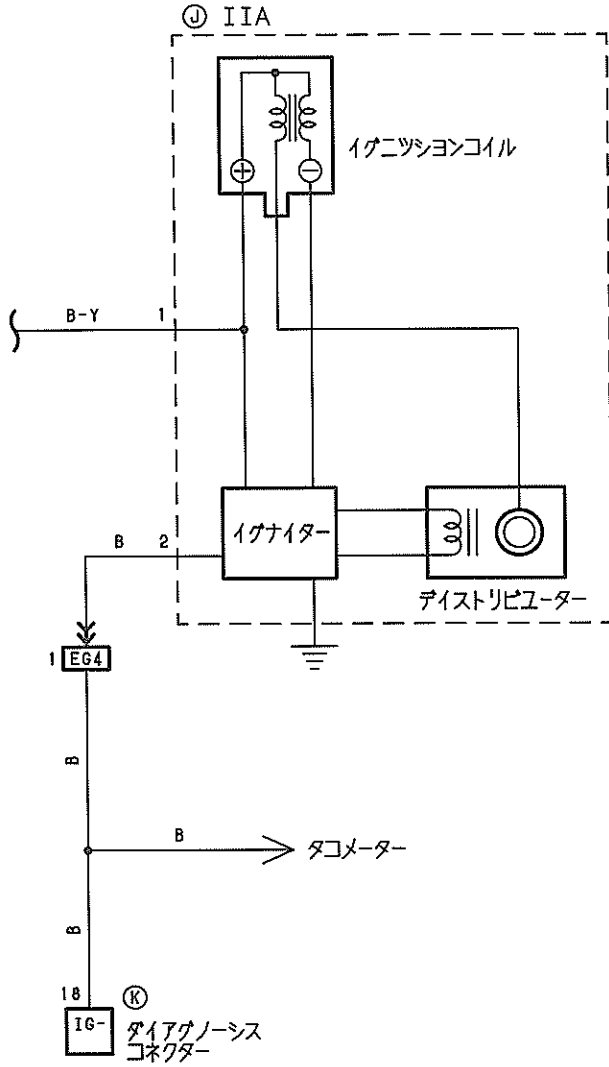

① 黒色

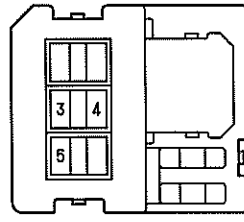

② 黒色

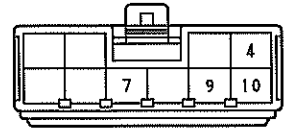

③ 灰色

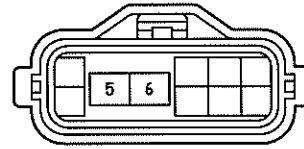

④ 黒色

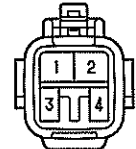

⑤



⑥ 茶色



⑦ 黒色



⑧

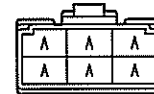

⑨ 黒色



⑩ 濃灰色

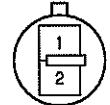

① K 濃灰色

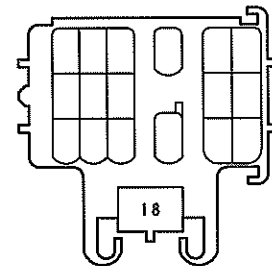

① A 黒色

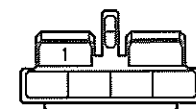

① E



① G

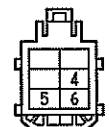

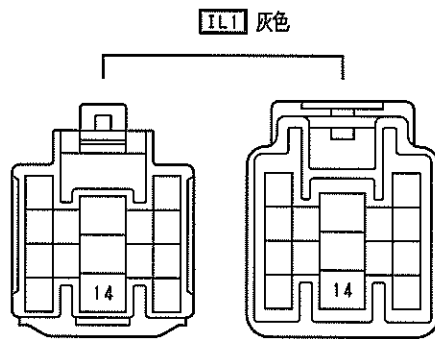
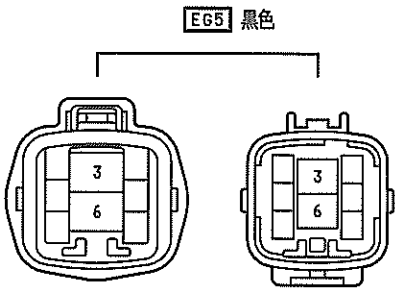
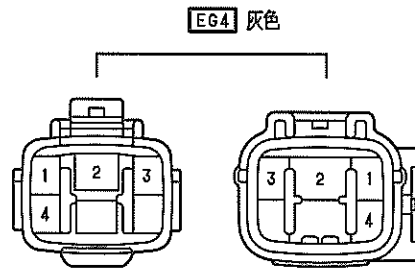
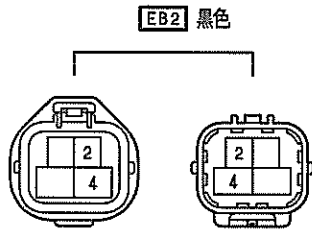
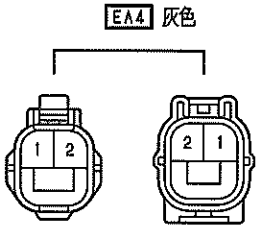
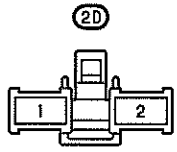

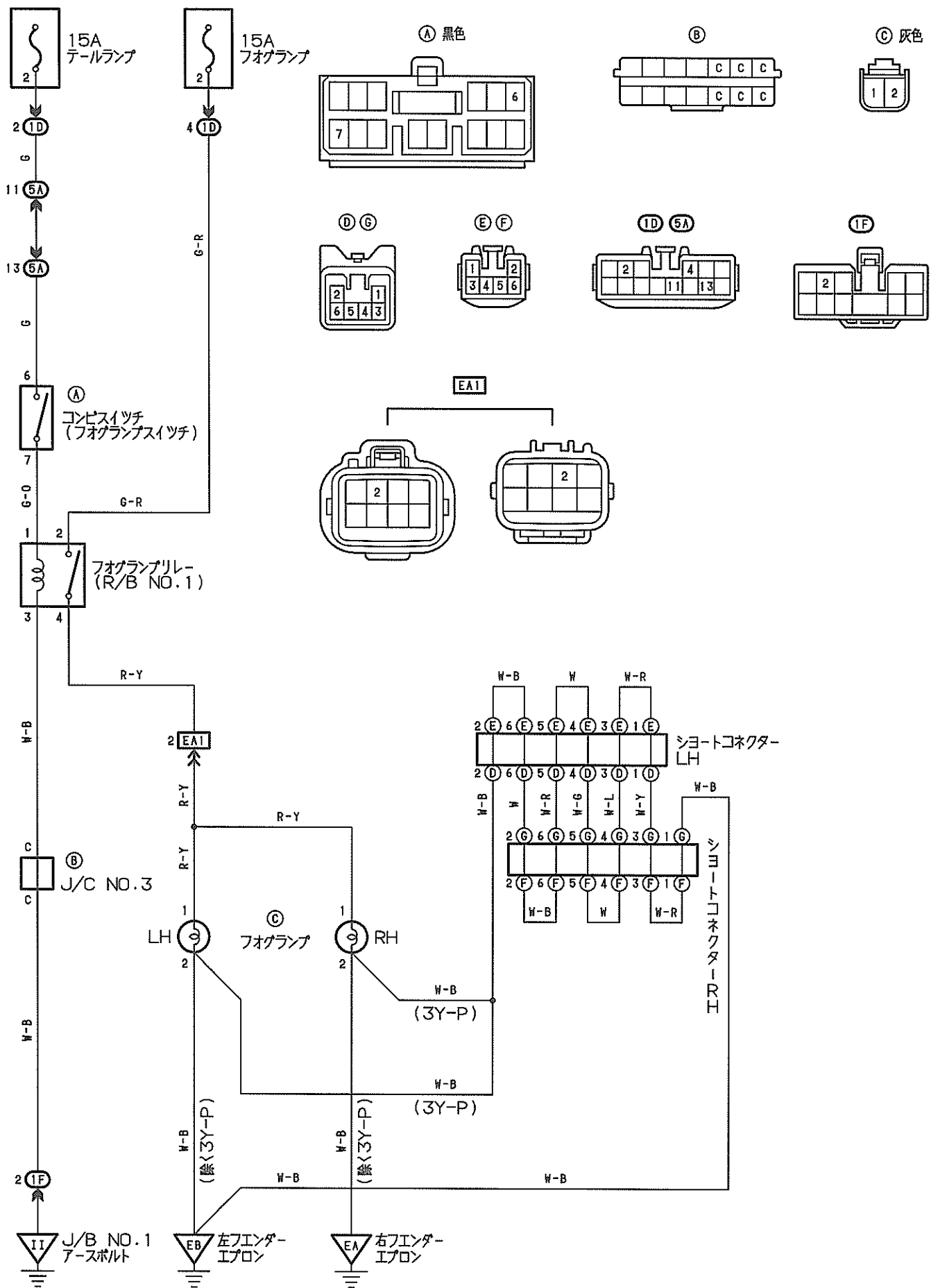

コンビネーションメーター

- *1: 3Y-P
- *2: 除く3Y-P
- *3: タクシー
- *4: 除くタクシー
- *5: 除く2L
- *6: 除く1G-FE
- *7: 2L

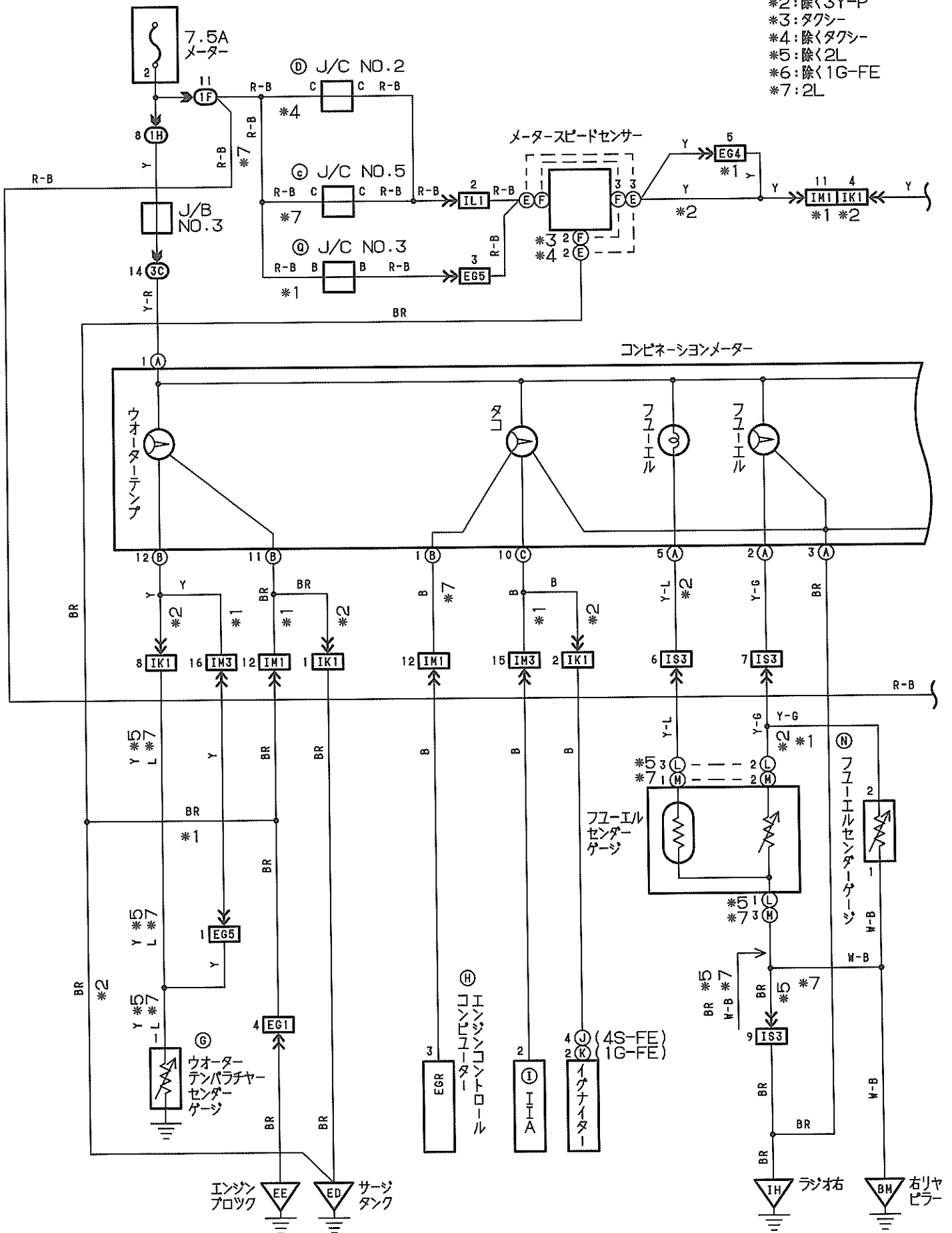

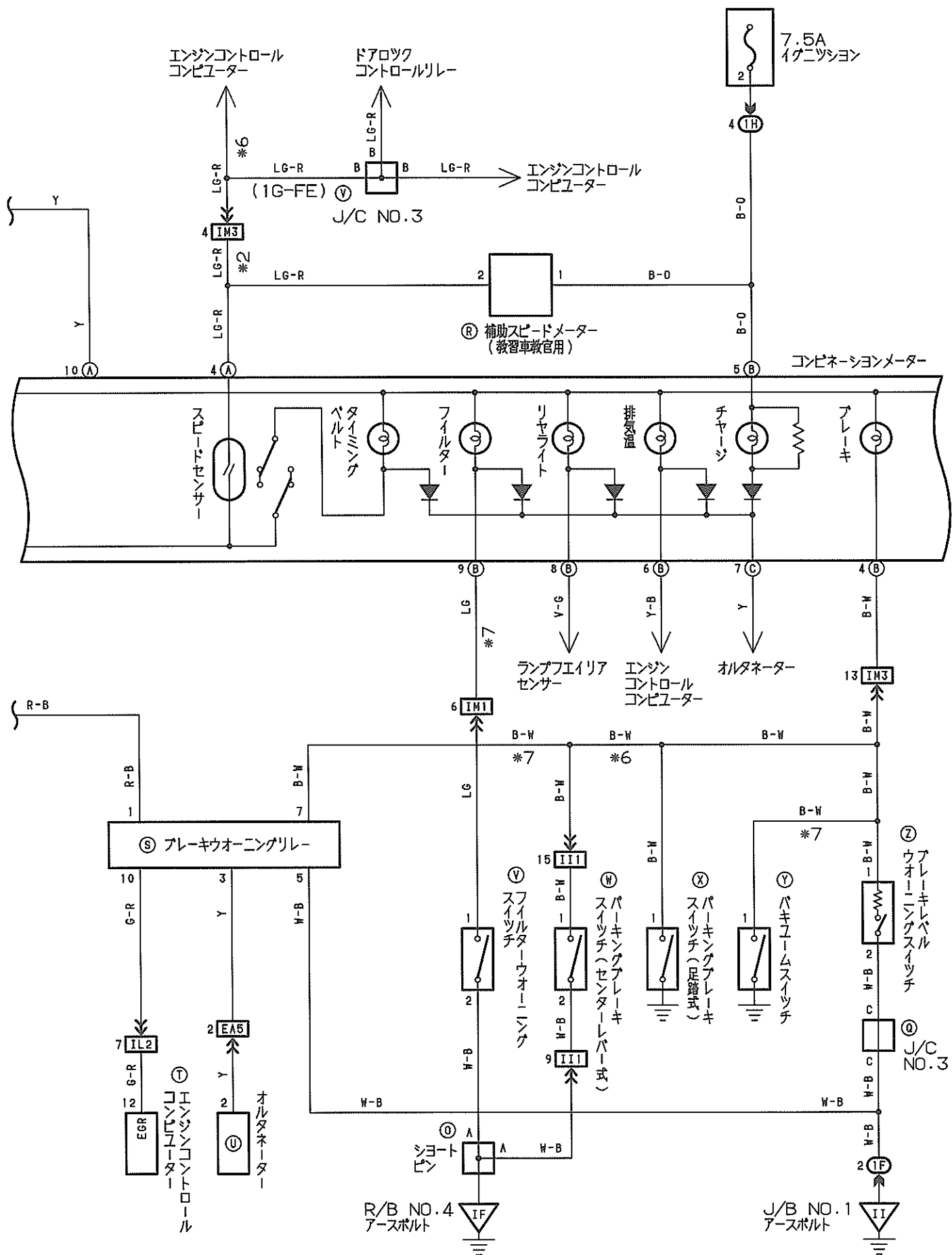

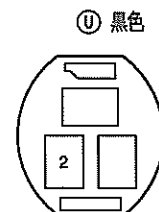
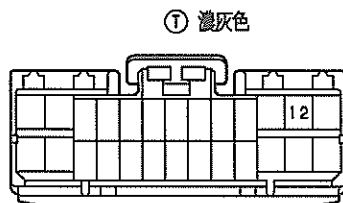
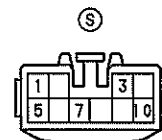
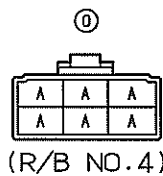
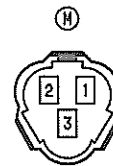
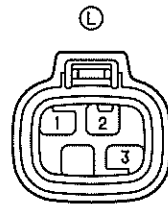
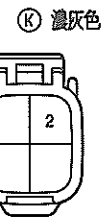
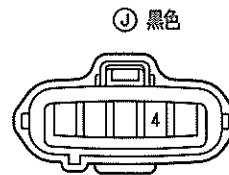
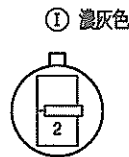
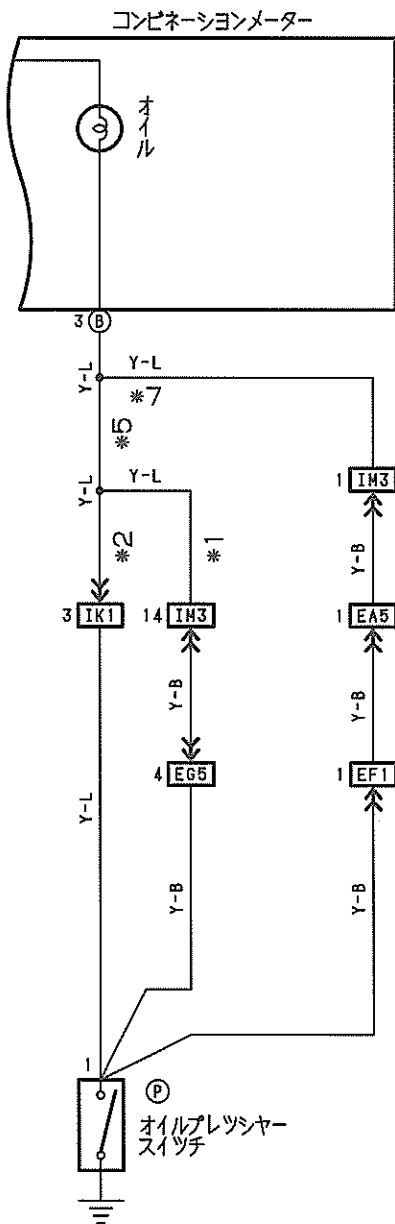
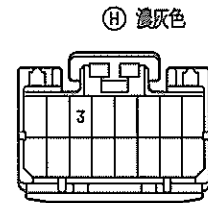
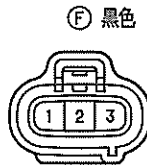
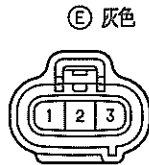
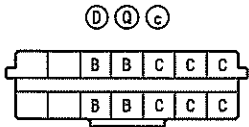
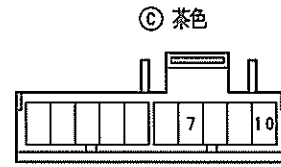
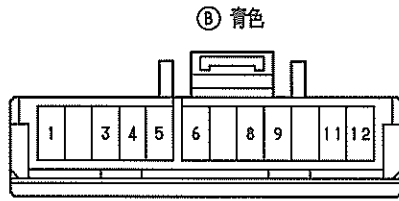
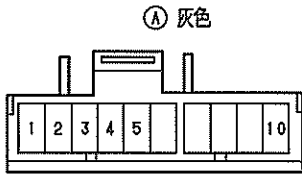

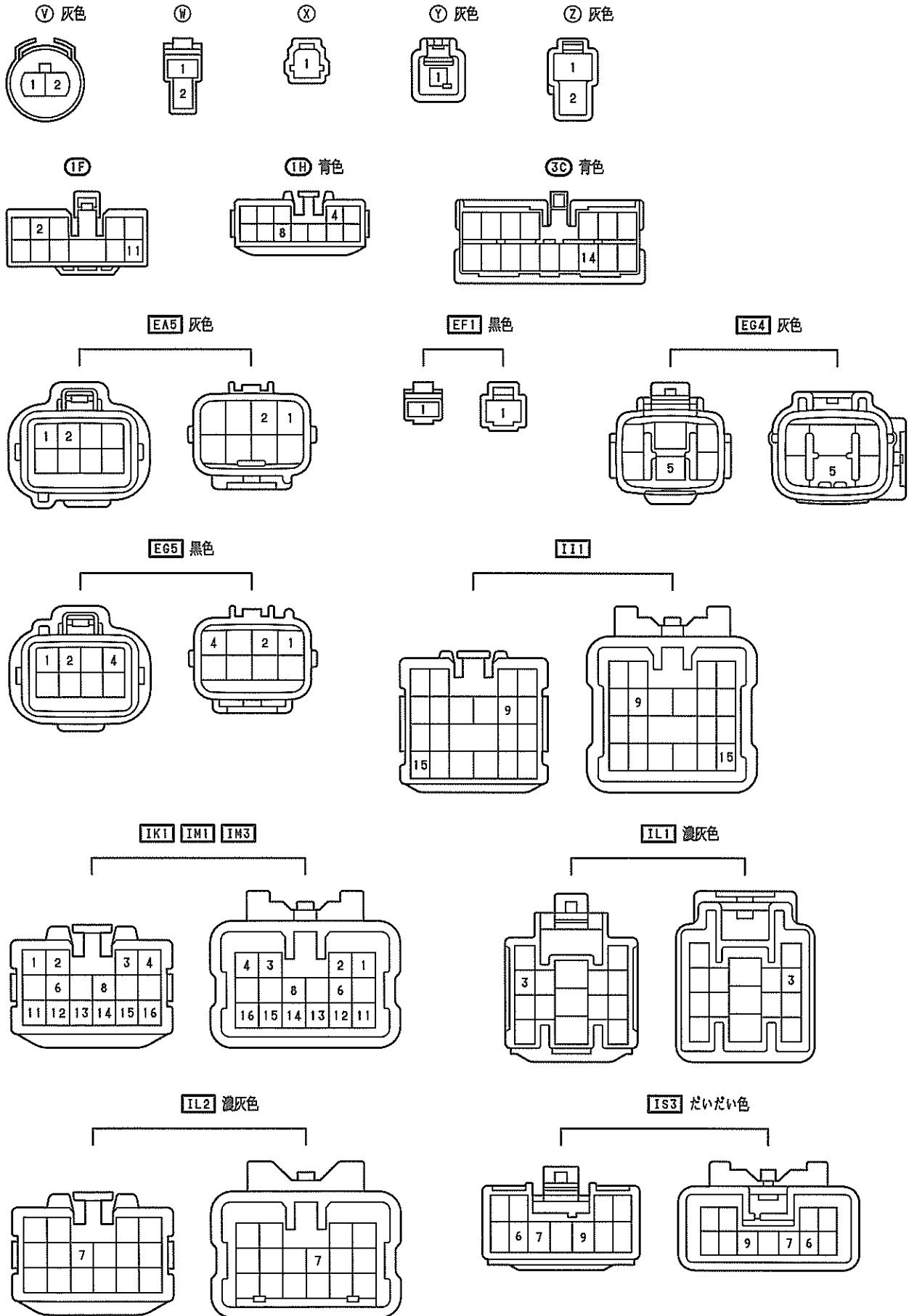

マニュアルエアコンデyshoナ- (3Y-P)

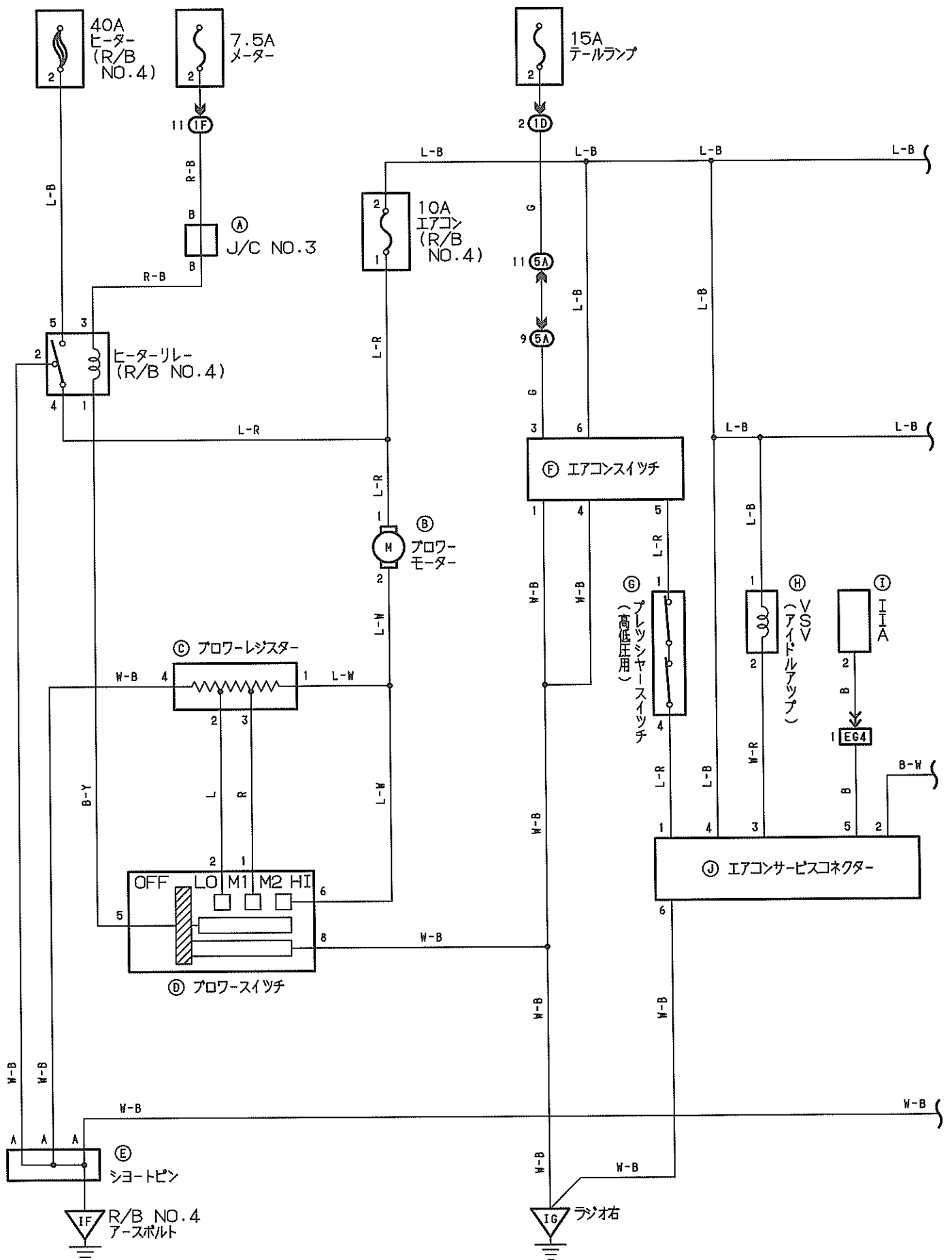

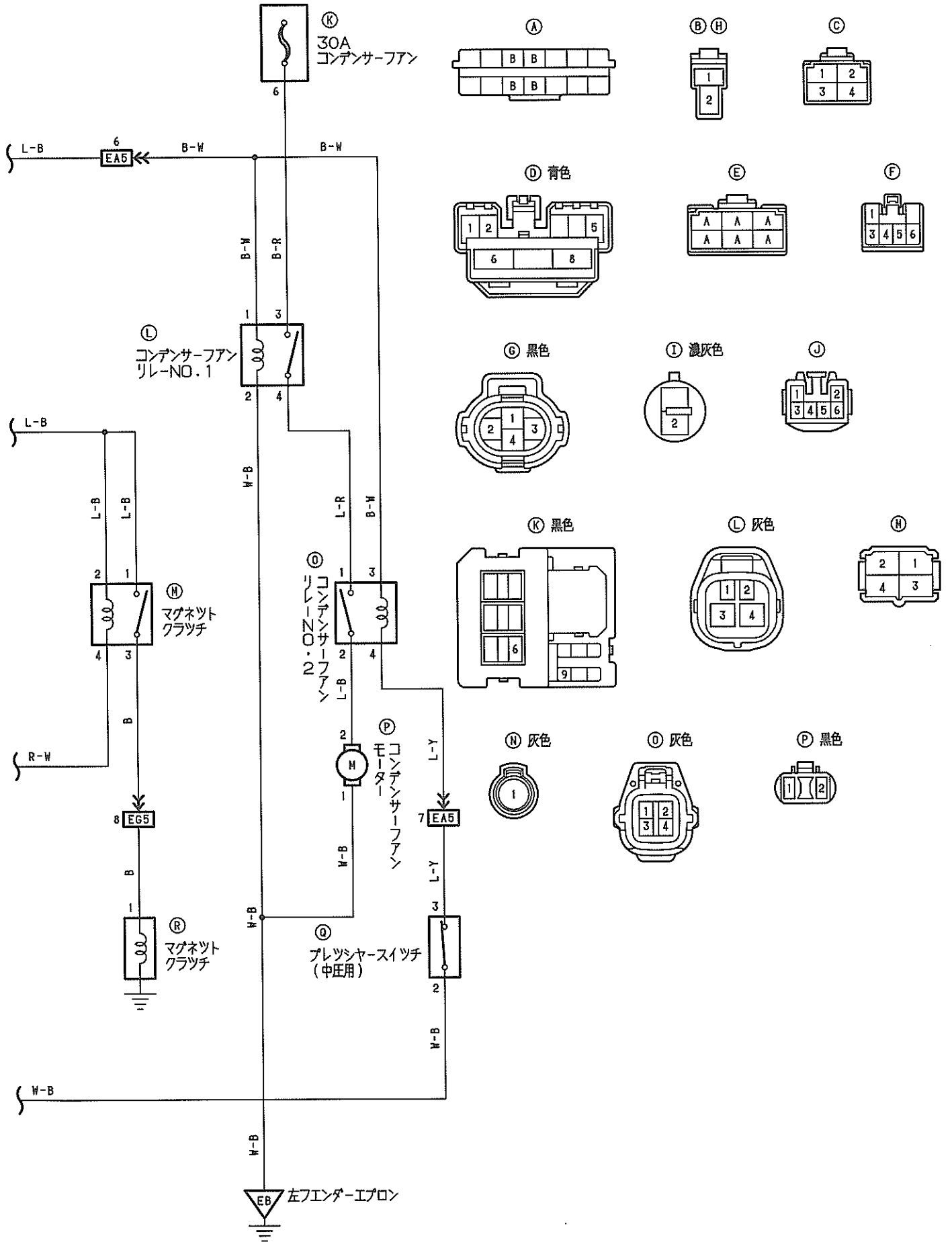

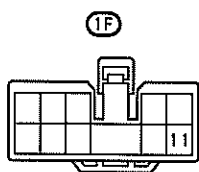
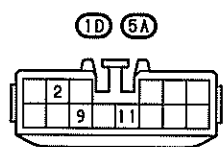

EA5 灰色

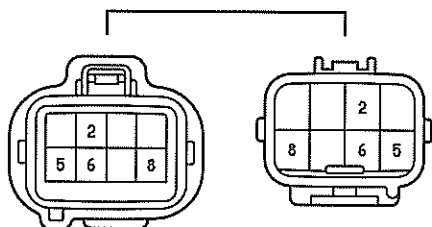

EG4 灰色

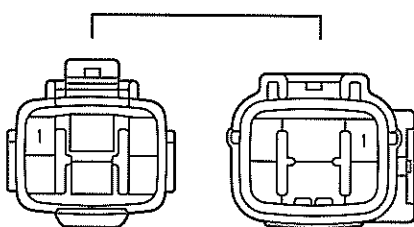

EG5 黒色

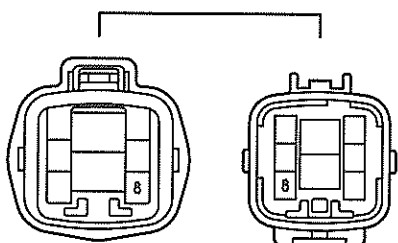

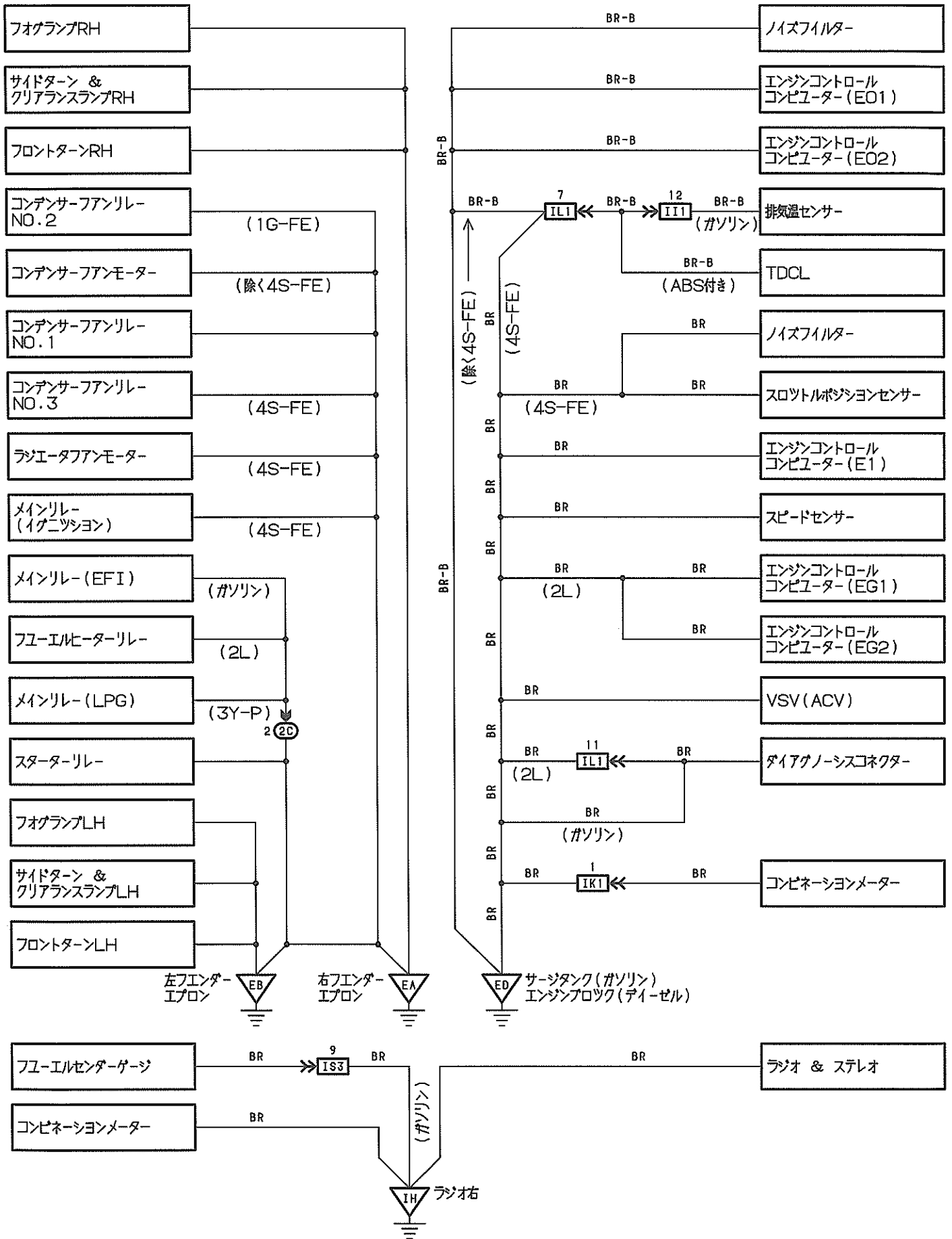

アースポイント

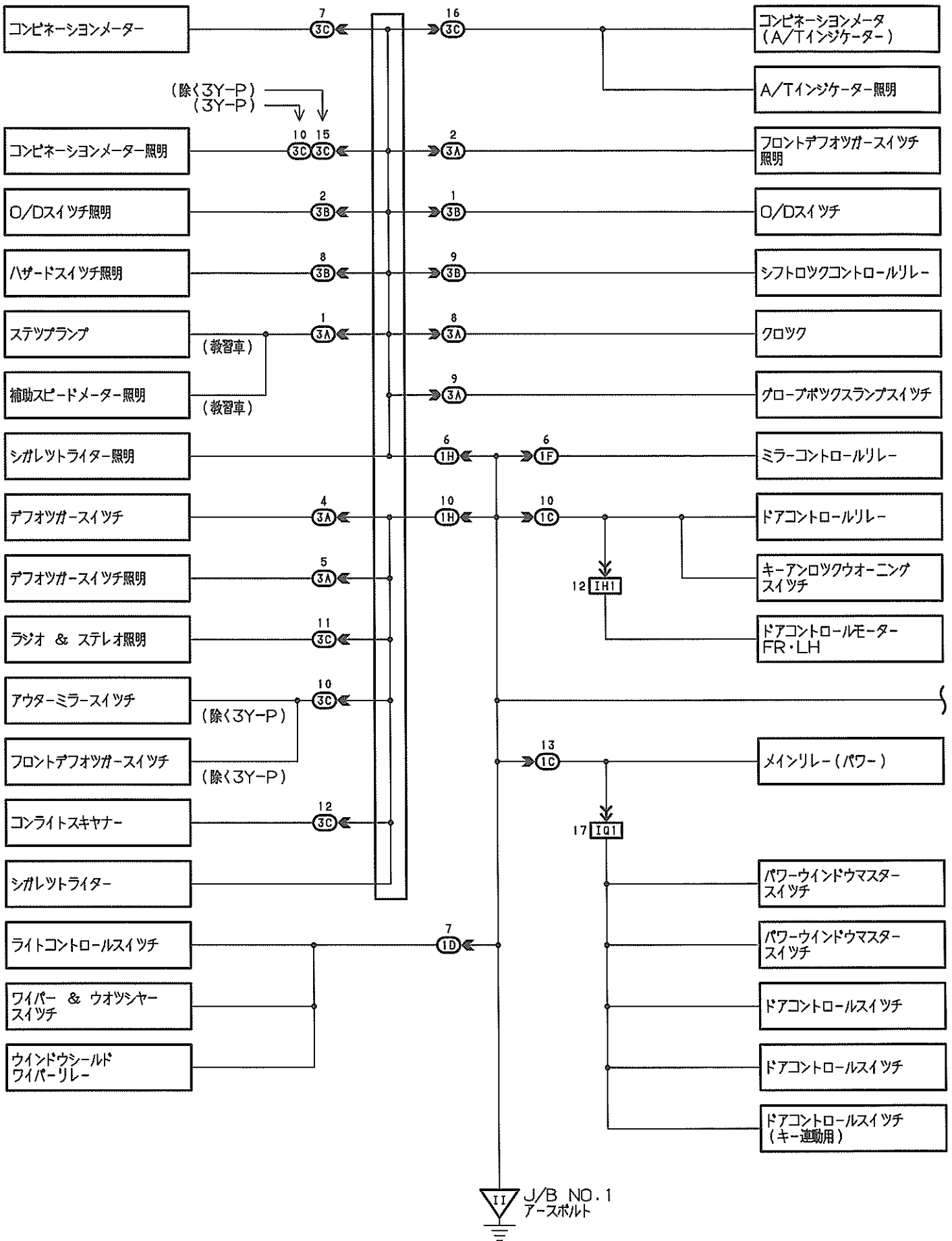

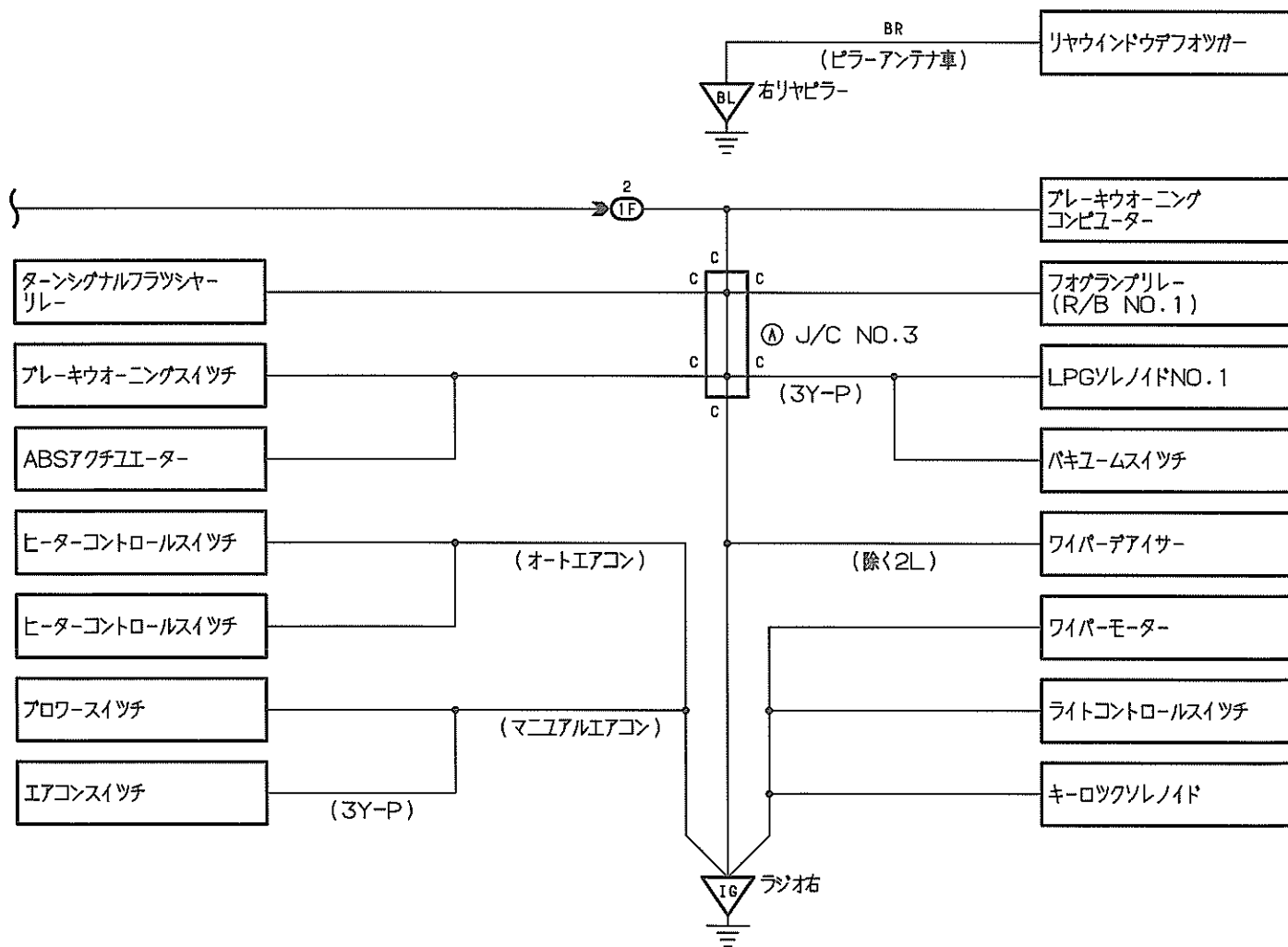
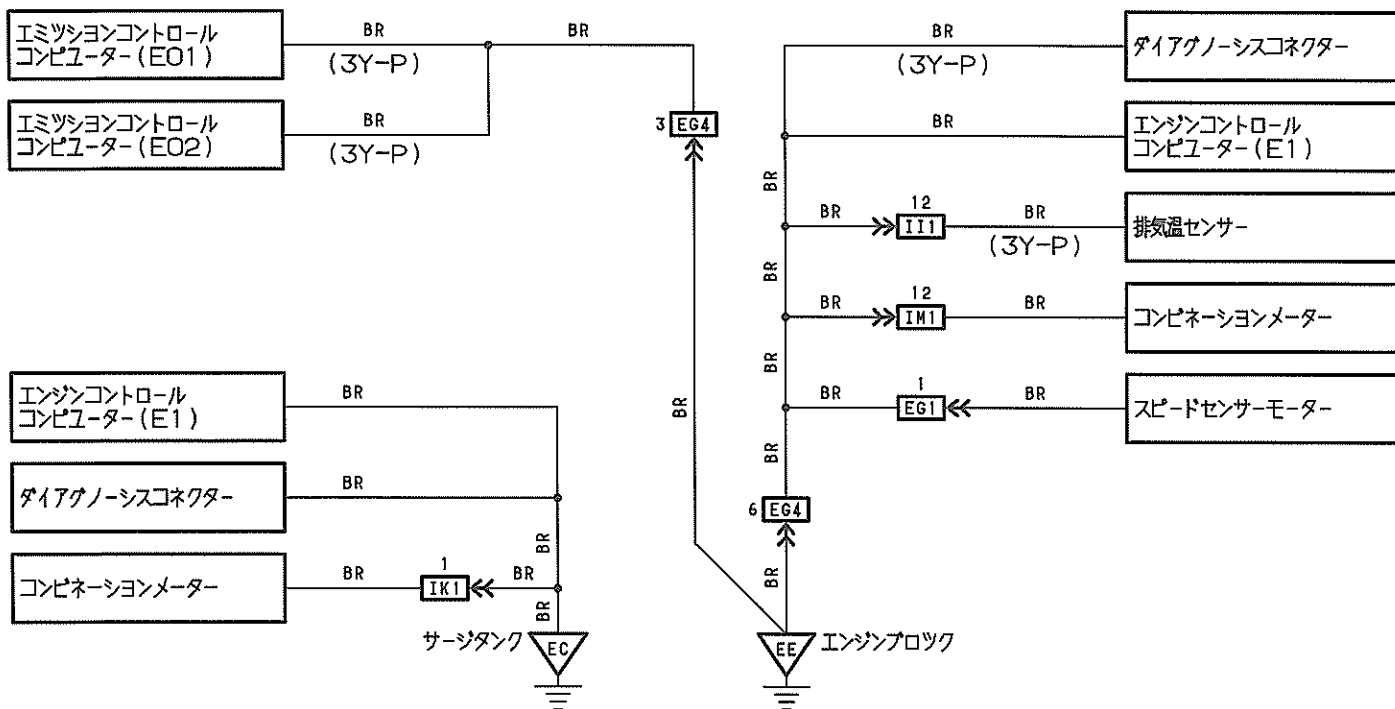

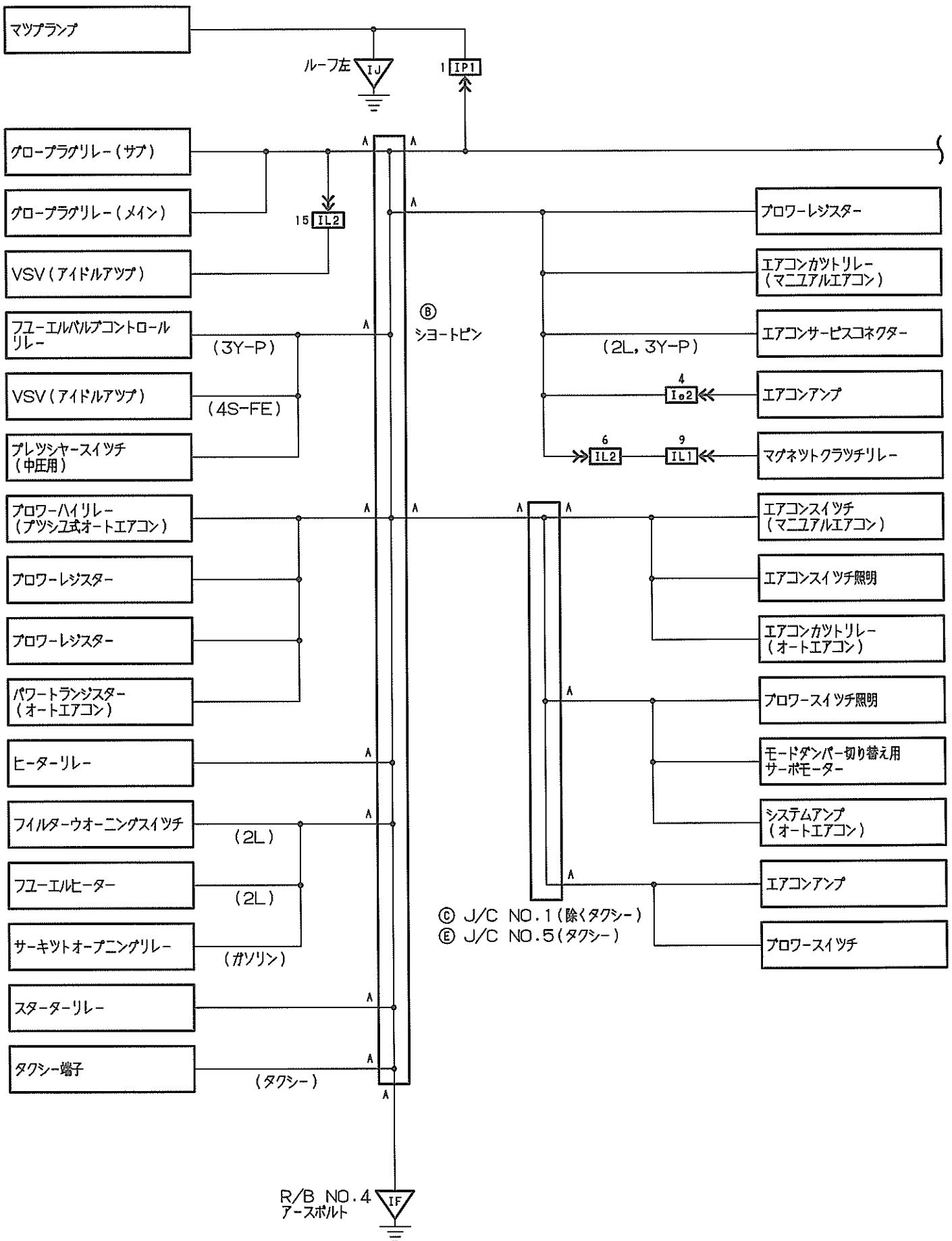

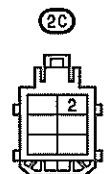
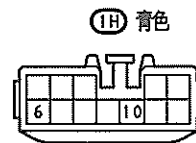
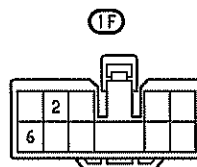
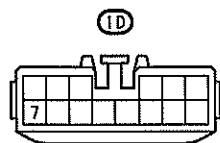
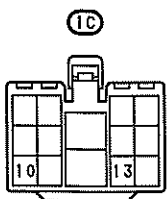
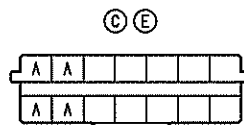
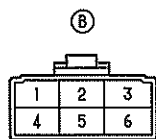
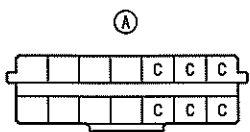
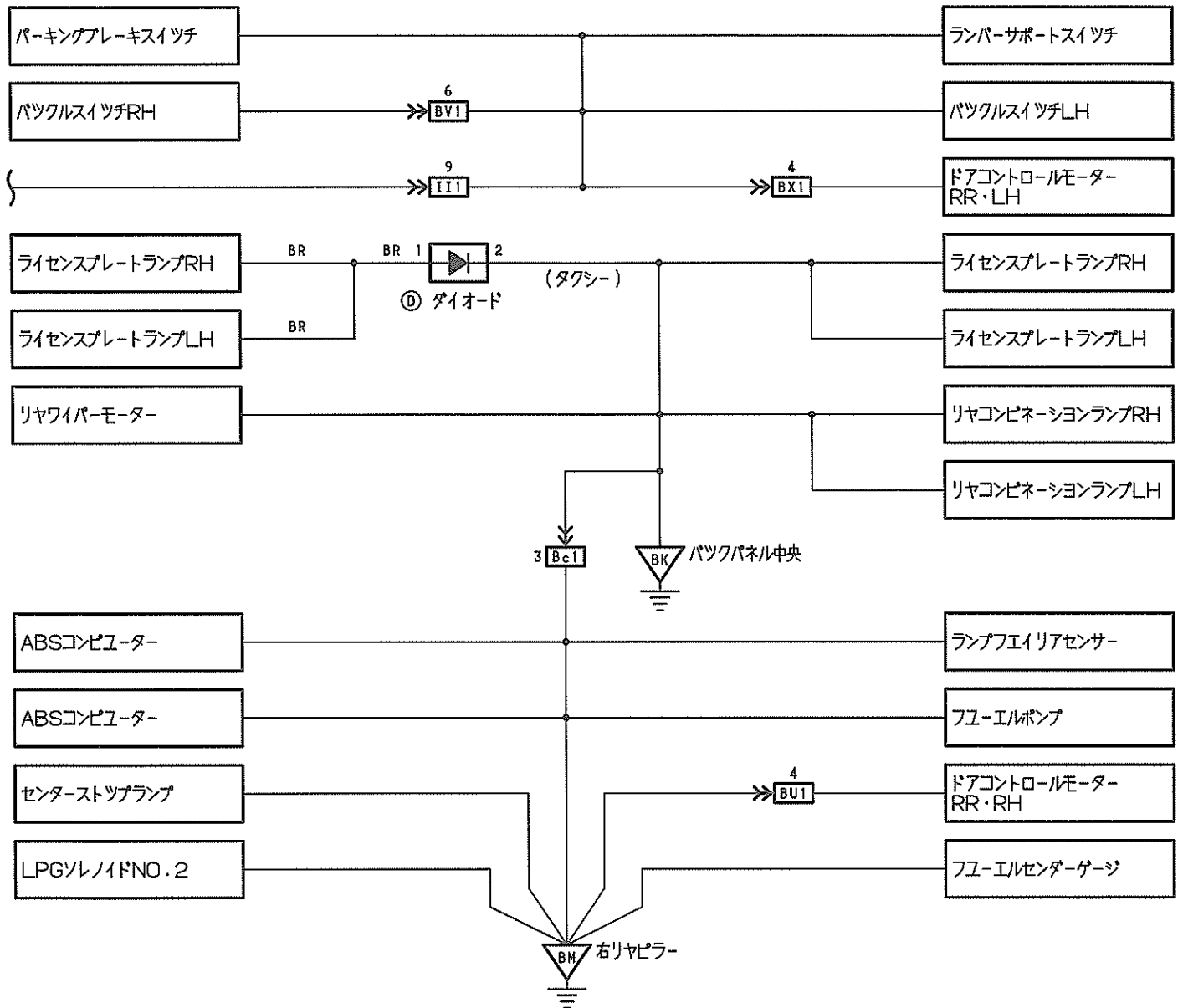

アースポイント

3A

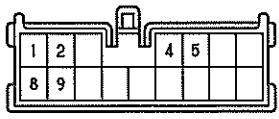

3B だいたい色

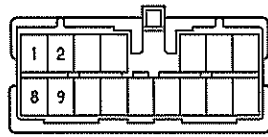

3C 青色

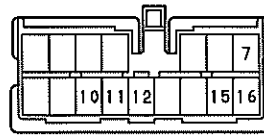

EG1 灰色

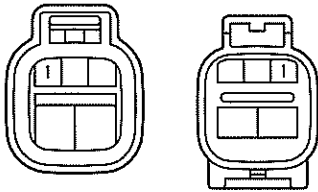

EG4 灰色

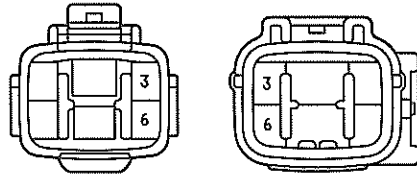

IH1 青色

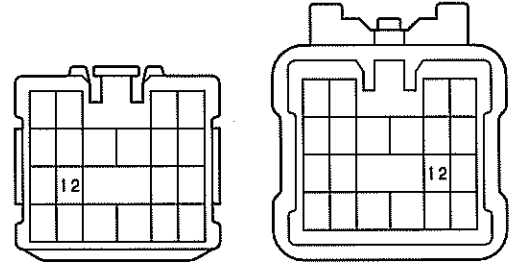

III

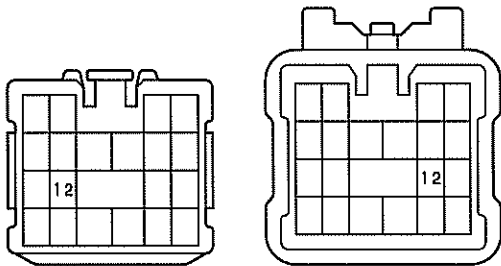

IP1 だいたい色

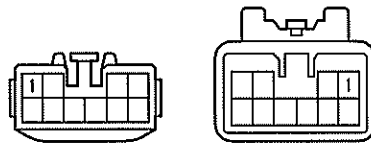

IK1 IM1

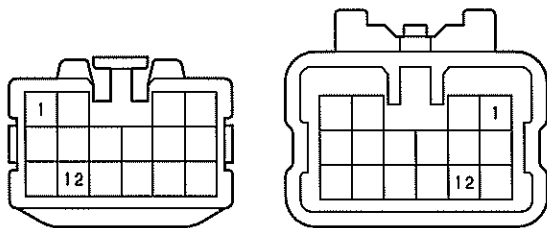

IL1 濃灰色

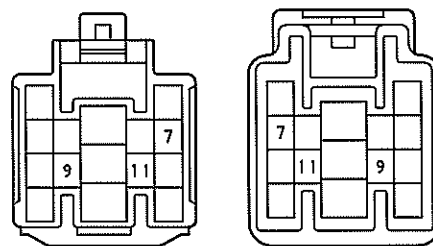

IL2 濃灰色

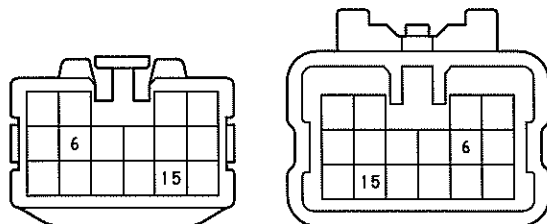

IQ1 青色

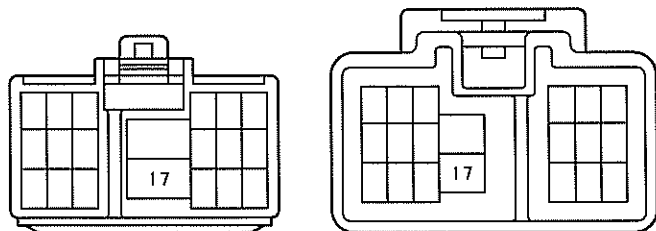

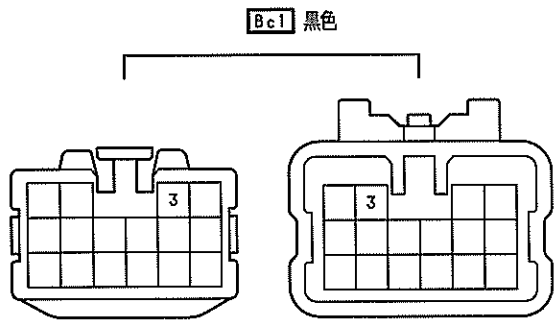
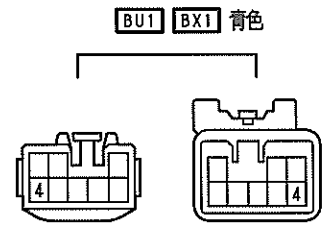
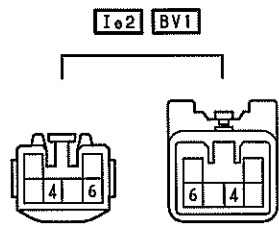
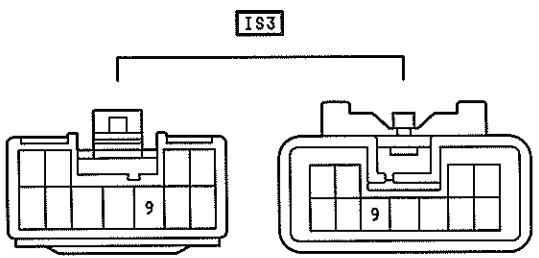

MEMO