

2 配線機装図 & リレーロケーション

配線機装図

エンジン (4S-FE)	2-2
エンジン (1G-FE)	2-6
エンジン (1JZ-GE)	2-10
エンジン (1JZ-GTE)	2-14
エンジン (2JZ-GE)	2-18
エンジン (2L-TE)	2-22
インストルメントパネル	2-26
ボデー (マークII)	2-30
ボデー (チェイサー)	2-34
ボデー (クレスタ)	2-38
フロントパワーシート	2-41

リレーロケーション

リレーロケーション	2-42
-----------------	------

ワイヤハーネス記号	ワイヤハーネス名称
A	エンジンルームメインワイヤ
B	エンジンワイヤ
C	エンジンルームNo. 2ワイヤ
D	エンジンNo. 2ワイヤ
E	エンジンNo. 3ワイヤ
F	カウルワイヤ
G	インストルメントパネルワイヤ
H	フロントドアRHワイヤ
I	フロントドアLHワイヤ
J	リヤドアRHワイヤ
K	リヤドアLHワイヤ
L	フロアNo. 1ワイヤ
M	フロアNo. 2ワイヤ
N	シートNo. 1ワイヤ
O	シートNo. 2ワイヤ
P	ルーフワイヤ
Q	ルーフNo. 2ワイヤ
R	ラゲージルームワイヤ
S	ラゲージルームNo. 2ワイヤ
T	ラゲージルームNo. 3ワイヤ
U	リヤウインドウデフォグガーワイヤ
V	オイルプレッシャースイッチワイヤ
W	パニティーランプワイヤ
X	エアコンNo. 1ワイヤ
Y	エアコンNo. 2ワイヤ

(A 1)	D-5	フロントターンLH & コーナリングランプLH (マークII)	(C 1)	D-3	水温スイッチ (ラジエーターファン)
(A 2)	D-4	ヘッドランプLH	(D 1)	D-11	バッテリー ⊕
(A 3)	D-5	クリアランスランプLH (マークII)	(D 2)	A-9	スターター
(A 4)	C-6	サイドターンLH (マークII)	(D 3)	A-11	スターター
(A 5)	D-6	フォグランプLH (マークII)	(E 1)	C-12	バッテリー ⊖
(A 6)	D-4	ホーンLH	(F 1)	C-6	オプションコネクタ
(A 8)	D-1	クリアランスランプRH (マークII)	(F 2)	C-6	リモートコントロールアクチュエーターLH (フェンダーミラー)
(A 9)	D-2	ヘッドランプRH	(F 3)	B-5	ABSスピードセンサーFR・LH
(A10)	D-1	フロントターンRH & コーナリングランプRH (マークII)	(F 4)	C-6	ウォッシャーモーター
(A11)	D-2	外気温センサー	(F 5)	A-11	ABSアクチュエーター
(A12)	D-4	ホーンRH	(F 6)	A-11	ABSアクチュエーター
(A14)	D-9	オルタネーター	(F 8)	B-12	エアコン圧カススイッチ
(A15)	D-9	オルタネーター	(U 1)	A-3	ワイパーデアイサー
(A16)	C-1	フォグランプRH (マークII)	(U 2)	A-2	ワイパーデアイサー
(A17)	C-1	サイドターンRH (マークII)	(U 3)	A-2	ワイパーデアイサー
(A18)	B-1	J/C (アースNo. 1)			
(A19)	B-1	ABSスピードセンサーFR・RH			
(A20)	B-1	リモートコントロールアクチュエーターRH (フェンダーミラー)	(2A)	B-6	} エンジンルームメインワイヤ to J/B No. 2
(A21)	A-2	フロントワイパーモーター	(2B)	B-6	
(A25)	B-1	ブレーキレベルウォーニングスイッチ	(2C)	B-6	} カウルワイヤ to J/B No. 2
(A26)	D-11	バッテリー ⊕	(2D)	B-6	
(A27)	D-5	フロントターンLH (チェイサー、クレスト)			
(A28)	D-5	フォグランプLH (チェイサー、クレスト)			
(A29)	C-6	クリアランスランプLH & サイドターンLH & コーナリングランプLH (チェイサー、クレスト)	(AC1)	D-3	エンジンルームメインワイヤ to エンジンルームNo. 2ワイヤ
(A30)	D-1	フォグランプRH (チェイサー、クレスト)	(DA1)	D-10	エンジンNo. 2ワイヤ to エンジンルームメインワイヤ
(A31)	D-1	フロントターンRH (チェイサー、クレスト)	(FA1)	D-12	} カウルワイヤ to エンジンルームメインワイヤ
(A32)	C-1	クリアランスランプRH & サイドターンRH & コーナリングランプRH (チェイサー、クレスト)	(FA2)	B-12	
(A34)	D-4	コンデンサーファンモーター	(UA1)	A-1	フロントウインドウデフォグワイヤ to エンジンルームメインワイヤ
(A38)	D-2	ラジエーターファンモーター			
(A39)	B-7	VSV (アイドルアップ)			
(A40)	B-7	VSV (エバポ)			
(A41)	C-7	吸気温センサー			
(B 4)	A-9	ウォーターテンバラチャセンサーゲージ	(AA)	C-1	右フェンダーエプロン
(B12)	B-7	インジェクターNo. 1			
(B14)	A-7	インジェクターNo. 2	(AB)	C-5	左フェンダーエプロン
(B15)	A-8	インジェクターNo. 3			
(B18)	D-10	マグネットクラッチ & ロックセンサー	(BD)	D-9	オルタネーターブラケット
(B19)	D-8	オイルプレッシャースイッチ			
(B20)	D-7	ロックセンサーNo. 1			
(B24)	B-12	ダイアグノーシスコネクタ			
(B26)	A-10	コンデンサー (ラジオ)			
(B31)	A-4	スピードメーターセンサー (A/T)			
(B31)	A-4	スピードメーターセンサー (M/T)			
(B32)	A-4	バックアップランプスイッチ (M/T)			
(B33)	A-3	ニュートラルスタートスイッチ			
(B41)	A-8	バキュームセンサー			
(B46)	A-10	イグニッションコイル			
(B47)	A-10	イグナイター			
(B49)	A-10	O ₂ センサー			
(B58)	A-9	水温センサー			
(B60)	A-4	O/Dソレノイド			
(B61)	A-9	ディストリビューター			
(B62)	A-8	インジェクターNo. 4			
(B63)	C-7	アイドルスピードコントロールバルブ			
(B64)	C-7	スロットルポジションセンサー			

エンジン(4S-FE エンジン本体)

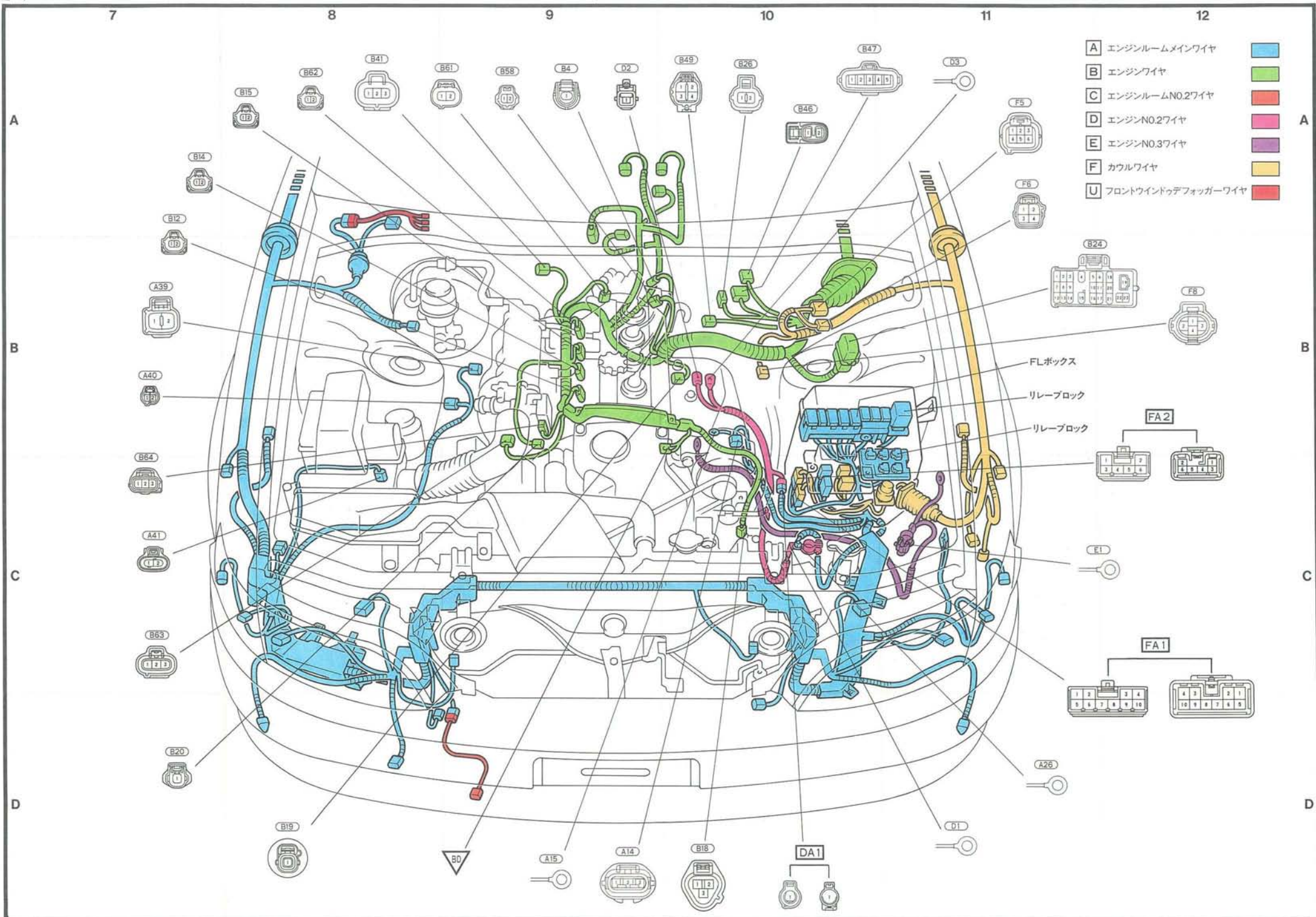

- A エンジンルームメインワイヤ
- B エンジンワイヤ
- C エンジンルームNO.2ワイヤ
- D エンジンNO.2ワイヤ
- E エンジンNO.3ワイヤ
- F カウルワイヤ
- U フロントウインドデフォグガーワイヤ

MEMO

2

(A 1)	D-5	フロントターンLH & コーナリングランプLH (マークII)	(D 1)	D-4	バッテリー ⊕
(A 2)	D-4	ヘッドランプLH	(D 3)	A-11	スターター
(A 3)	D-6	クリアランスランプLH (マークII)	(E 1)	D-5	バッテリー ⊖
(A 4)	C-6	サイドターンLH (マークII)	(F 1)	C-6	オプションコネクタ
(A 5)	D-6	フォグランプLH (マークII)	(F 2)	C-6	リモートコントロールアクチュエーターLH (フェンダーミラー)
(A 6)	D-4	ホーンLH	(F 3)	B-5	ABSスピードセンサーFR・LH
(A 8)	D-2	クリアランスランプRH (マークII)	(F 4)	C-6	ウォッシャーモーター
(A 9)	D-3	ヘッドランプRH	(F 5)	A-11	ABSアクチュエーター
(A 10)	D-2	フロントターンRH & コーナリングランプRH (マークII)	(F 6)	B-11	ABSアクチュエーター
(A 11)	D-3	外気温センサー	(F 8)	A-11	エアコン圧カスイッチ
(A 12)	D-3	ホーンRH	(F 4.7)	B-12	油膜取りウォッシャーモーター
(A 14)	D-10	オルタネーター	(U 1)	A-3	ワイパーデアイサー
(A 15)	D-10	オルタネーター	(U 2)	A-2	ワイパーデアイサー
(A 16)	D-1	フォグランプRH (マークII)	(U 3)	A-2	ワイパーデアイサー
(A 17)	C-1	サイドターンRH (マークII)			
(A 18)	C-1	J/C (アースNo. 1)			
(A 19)	B-1	ABSスピードセンサーFR・RH			
(A 20)	B-1	リモートコントロールアクチュエーターRH (フェンダーミラー)	(2A)	B-6	} エンジンルームメインワイヤ to J/B No.2
(A 21)	A-1	フロントワイパーモーター	(2B)	B-6	
(A 25)	B-1	ブレーキレベルウォーニングスイッチ	(2C)	B-6	} カウルワイヤ to J/B No.2
(A 26)	D-4	バッテリー ⊕	(2D)	B-6	
(A 27)	D-5	フロントターンLH (チェイサー、クレスト)	(FA 1)	D-12	} カウルワイヤ to エンジンルームメインワイヤ
(A 28)	D-5	フォグランプLH (チェイサー、クレスト)	(FA 2)	D-12	
(A 29)	D-6	クリアランスランプLH & サイドターンLH & コーナリングランプLH (チェイサー、クレスト)	(UA 1)	A-1	フロントウインドウデフォグワイヤ to エンジンルームメインワイヤ
(A 30)	D-2	フォグランプRH (チェイサー、クレスト)			
(A 31)	D-2	フロントターンRH (チェイサー、クレスト)			
(A 32)	D-1	クリアランスランプRH & サイドターンRH & コーナリングランプRH (チェイサー、クレスト)			
(B 4)	A-10	ウォーターテンバラチャセンサーゲージ			
(B 12)	A-7	インジェクターNo. 1			
(B 14)	A-7	インジェクターNo. 2			
(B 15)	A-8	インジェクターNo. 3			
(B 17)	A-8	スロットルポジションセンサー			
(B 19)	D-9	オイルプレッシャースイッチ	△AA	C-1	右フェンダーエプロン
(B 20)	A-10	ロックセンサーNo. 1			
(B 23)	A-9	インジェクターNo. 4			
(B 24)	D-11	ダイヤグノーシスコネクタ	△AB	D-6	左フェンダーエプロン
(B 26)	C-7	コンデンサー (ラジオ)			
(B 30)	A-11	スターター	△BC	B-11	インタークマニホールドリヤ
(B 31)	A-4	スピードメーターセンサー (A/T)			
(B 31)	A-3	スピードメーターセンサー (M/T)			
(B 32)	A-4	バックアップランプスイッチ (M/T)			
(B 33)	A-3	ニュートラルスタートスイッチ			
(B 35)	A-4	E C Tソレノイド			
(B 37)	A-9	インジェクターNo. 5			
(B 39)	A-8	アイドルスピードコントロールバルブ			
(B 40)	A-9	インジェクターNo. 6			
(B 41)	A-10	バキュームセンサー			
(B 45)	C-7	吸気温センサー			
(B 46)	B-7	イグニッションコイル			
(B 47)	B-7	イグナイター			
(B 48)	C-7	ディストリビューター			
(B 49)	A-7	O ₂ センサー			
(B 57)	D-10	マグネットクラッチ			
(B 58)	D-9	水温センサー			
(B 59)	D-9	V S V (エバポ)			

エンジン(1G-FE エンジンルーム)

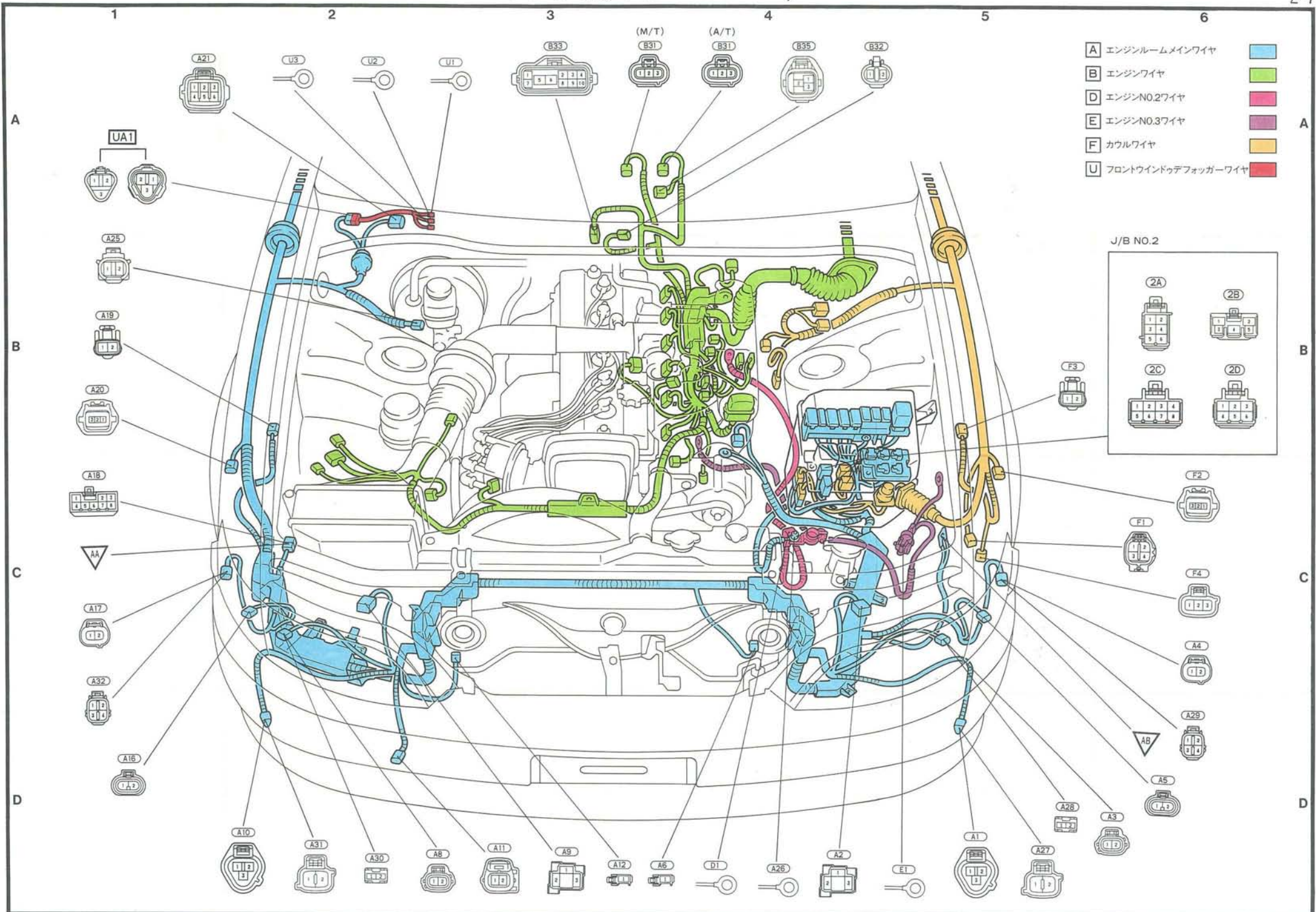

- A エンジンルームメインワイヤ
- B エンジンワイヤ
- D エンジンNO.2ワイヤ
- E エンジンNO.3ワイヤ
- F カウルワイヤ
- U フロントウインドウデフォグガーワイヤ

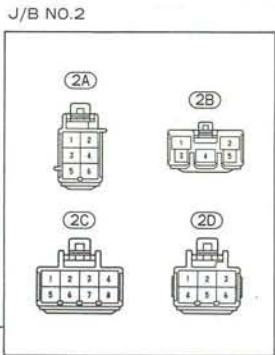

エンジン(1G-FE エンジン本体)

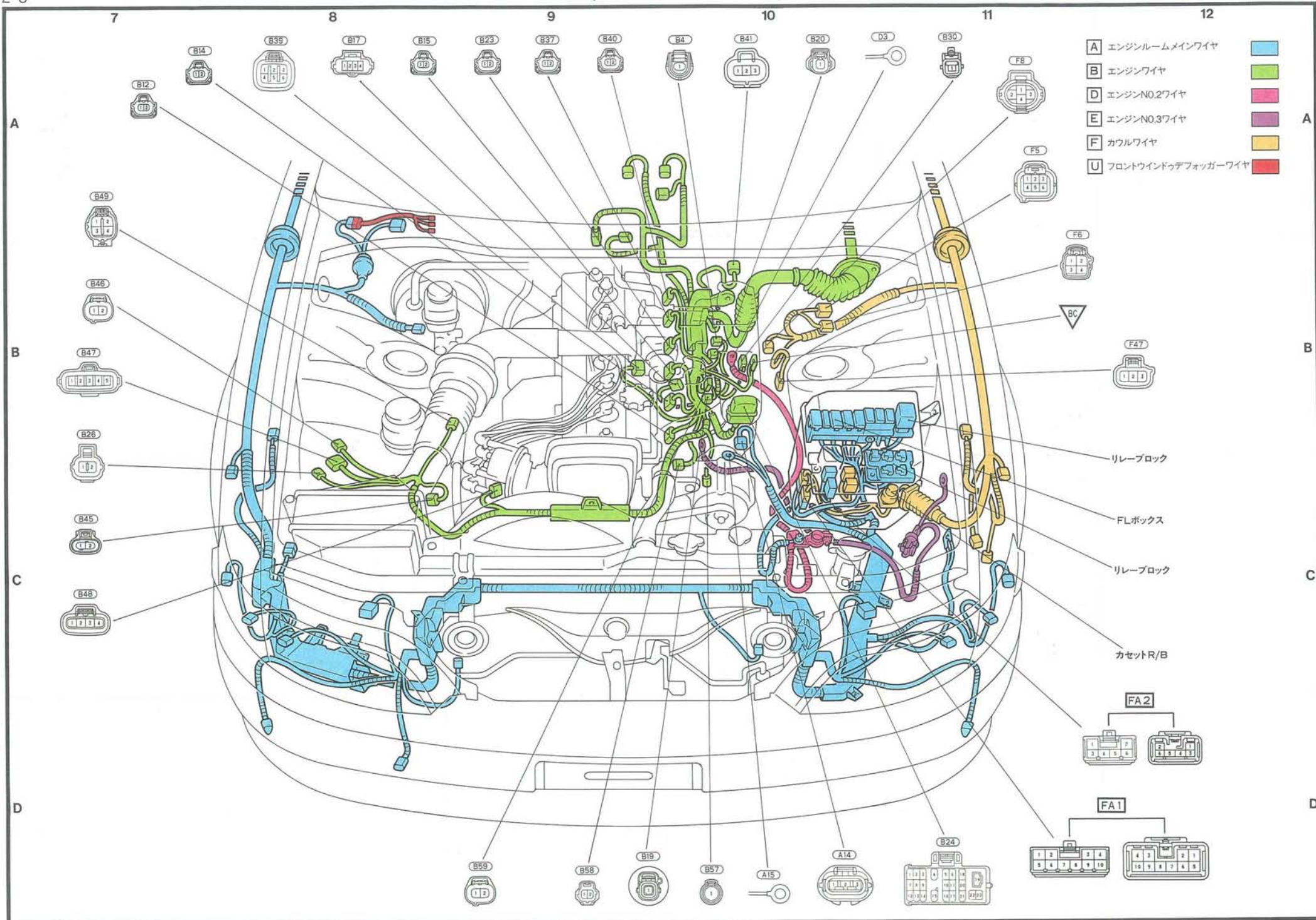

- A エンジンルームメインワイヤ
- B エンジンワイヤ
- D エンジンN0.2ワイヤ
- E エンジンN0.3ワイヤ
- F カウルワイヤ
- U フロントウインドウデフォグワイヤ

MEMO

A 1	D-5	フロントターンLH & コーナリングランプLH (マークII)	B 4 7	C-7	イグナイター
A 2	D-4	ヘッドランプLH	B 4 8	D-9	ディストリビューター
A 3	D-6	クリアランスランプLH (マークII)	B 4 9	B-7	O ₂ センサー (TRCなし)
A 4	C-6	サイドターンLH (マークII)	B 4 9	A-7	O ₂ センサー (TRC付き)
A 5	C-5	フォグランプLH (マークII)	B 5 0	A-10	VSV (エバポ)
A 6	D-4	ホーンLH	B 5 1	A-10	VSV (可変吸気)
A 8	D-1	クリアランスランプRH (マークII)	B 5 6	A-4	A/Tスピードセンサー
A 9	D-2	ヘッドランプRH	B 5 8	D-9	水温センサー
A 1 0	D-1	フロントターンRH & コーナリングランプRH (マークII)	B 8 9	A-4	トランスファーリアソレノイド
A 1 1	D-2	外気温センサー	B 9 0	B-12	ダイヤグノーシスコネクター
A 1 2	D-4	ホーンRH	C 1	D-3	水温スイッチ (ラジエーターファン)
A 1 3	C-7	パワーステアリングソレノイド	D 1	D-11	バッテリー ⊕
A 1 4	D-8	オルタネーター	D 3	A-10	スターター
A 1 5	D-8	オルタネーター	E 1	C-12	バッテリー ⊖
A 1 6	C-1	フォグランプRH (マークII)	F 1	C-6	オプションコネクター
A 1 7	C-1	サイドターンRH (マークII)	F 2	C-6	リモートコントロールアクチュエーターLH (フェンダーミラー)
A 1 8	C-1	J/C (アースNo. 1)	F 3	B-5	ABSスピードセンサーFR・RH
A 1 9	B-1	ABSスピードセンサーFR・RH	F 4	C-6	ウォッシャーモーター
A 2 0	B-1	リモートコントロールアクチュエーターRH (フェンダーミラー)	F 5	A-11	ABSアクチュエーター
A 2 1	A-2	フロントワイパーモーター	F 6	A-11	ABSアクチュエーター
A 2 4	B-7	クルーズコントロールアクチュエーター	F 8	B-11	エアコン圧カスイッチ
A 2 5	B-1	ブレーキレベルウォーニングスイッチ	U 1	A-3	ワイパーデアイサー
A 2 6	D-12	バッテリー ⊕	U 2	A-3	ワイパーデアイサー
A 2 7	D-5	フロントターンLH (チェイサー、クレスト)	U 3	A-2	ワイパーデアイサー
A 2 8	D-5	フォグランプLH (チェイサー、クレスト)			
A 2 9	C-6	クリアランスランプLH & サイドターンLH & コーナリングランプLH (チェイサー、クレスト)	2 A	B-6	} エンジンルームメインワイヤ to J/B No. 2
A 3 0	D-1	フォグランプRH (チェイサー、クレスト)	2 B	B-6	
A 3 1	D-1	フロントターンRH (チェイサー、クレスト)	2 C	B-6	} カウルワイヤ to J/B No. 2
A 3 2	C-1	クリアランスランプRH & サイドターンRH & コーナリングランプRH (チェイサー、クレスト)	2 D	B-6	
A 3 3	D-5	ウルトラソニックセンサーFR・LH			
A 3 4	D-4	コンデンサーファンモーター			
A 3 5	D-2	ウルトラソニックセンサーFR・RH			
B 4	D-10	ウォーターテンバラチャセグダーゲージ	AC 1	D-3	エンジンルームメインワイヤ to エンジンルームNo. 2ワイヤ
B 1 2	A-8	インジェクターNo. 1	FA 1	C-12	} カウルワイヤ to エンジンルームメインワイヤ
B 1 3	B-7	サブロットルポジションセンサー	FA 2	C-12	
B 1 4	A-9	インジェクターNo. 2	UA 1	A-1	フロントウインドウデフォグワイヤ to エンジンルームメインワイヤ
B 1 5	A-9	インジェクターNo. 3			
B 1 6	A-8	サブロットルバルブモーター			
B 1 7	A-8	スロットルポジションセンサー			
B 1 8	D-10	マグネットクラッチ & ロックセンサー			
B 1 9	D-10	オイルプレッシャースイッチ	AA	C-1	右フェンダーエプロン
B 2 0	D-9	ノックセンサーNo. 1	AB	C-5	左フェンダーエプロン
B 2 3	A-9	インジェクターNo. 4	BD	D-11	インタークマニホールドフロント
B 2 6	D-7	コンデンサー (ラジオ)			
B 2 9	A-10	ノックセンサーNo. 2			
B 3 0	A-11	スターター			
B 3 1	A-3	スピードメーターセンサー (A/T)			
B 3 3	A-3	ニュートラルスタートスイッチ			
B 3 5	A-4	ECTソレノイド			
B 3 7	A-9	インジェクターNo. 5			
B 3 9	B-7	アイドルスピードコントロールバルブ			
B 4 0	A-9	インジェクターNo. 6			
B 4 1	A-10	バキュームセンサー			
B 4 5	D-7	吸気温センサー			
B 4 6	C-7	イグニッションコイル			

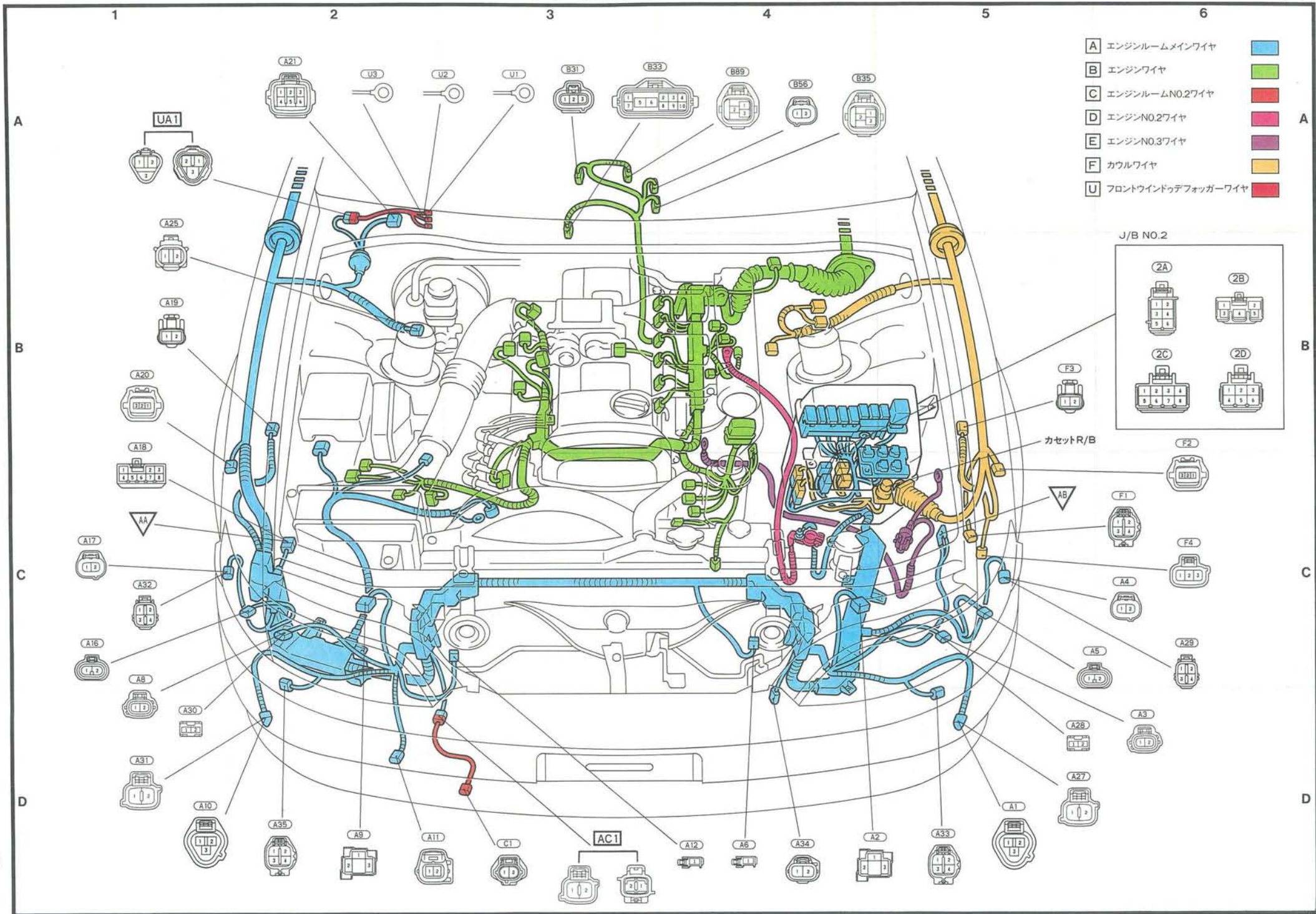

- | | | | |
|---|---------------------|---|---|
| A | エンジンルームメインワイヤ |  | |
| B | エンジンワイヤ |  | |
| C | エンジンルームNO.2ワイヤ |  | |
| D | エンジンNO.2ワイヤ |  | A |
| E | エンジンNO.3ワイヤ |  | |
| F | カウルワイヤ |  | |
| U | フロントウインドワッパフォグガーワイヤ |  | |

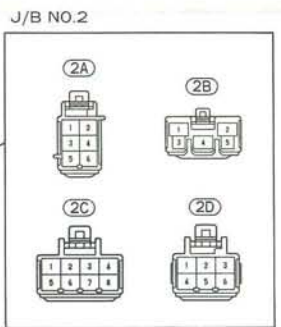

カセットR/B

エンジン(1JZ-GE エンジン本体)

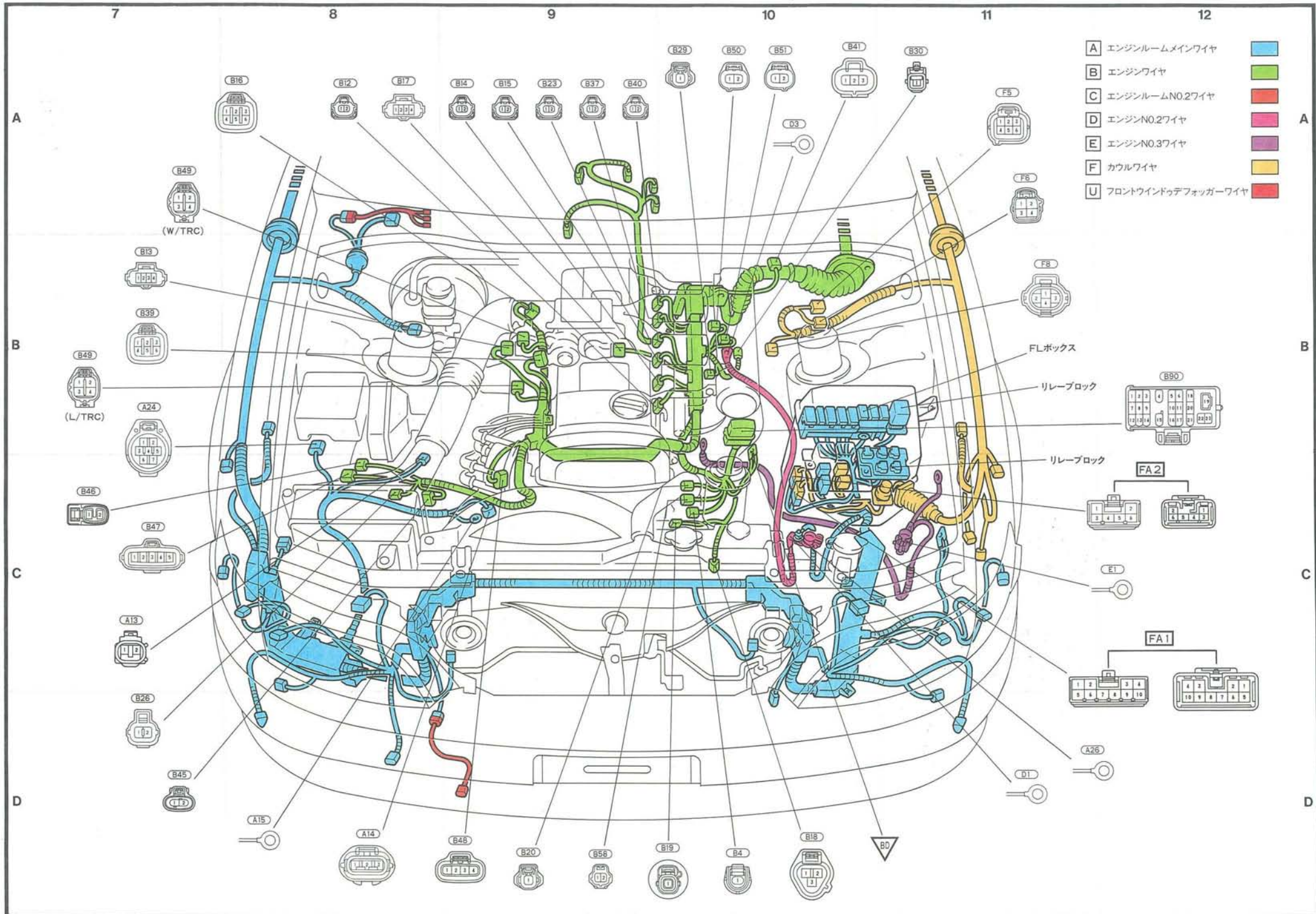

MEMO

A 1	D-5	フロントターンLH & コーナリングランプLH (マークII)
A 2	D-5	ヘッドランプLH
A 3	D-6	クリアランスランプLH (マークII)
A 4	C-6	サイドターンLH (マークII)
A 5	C-6	フォグランプLH (マークII)
A 6	D-4	ホーンLH
A 7	D-3	水温センサー
A 8	C-1	クリアランスランプRH (マークII)
A 9	D-2	ヘッドランプRH
A 10	D-2	フロントターンRH & コーナリングランプRH (マークII)
A 11	D-2	外気温センサー
A 12	D-3	ホーンRH
A 13	C-7	パワーステアリングソレノイド
A 14	D-7	オルタネーター
A 15	C-7	オルタネーター
A 16	C-1	フォグランプRH (マークII)
A 17	C-1	サイドターンRH (マークII)
A 18	C-1	J/C (アースNo. 1)
A 19	B-1	ABSスピードセンサーFR・RH
A 20	B-1	リモートコントロールアクチュエーターRH (フェンダーミラー)
A 21	A-1	フロントワイパーモーター
A 23	B-1	TRCポンプモーター
A 24	B-1	クルーズコントロールアクチュエーター
A 25	A-1	ブレーキレバウォーニングスイッチ
A 26	D-11	バッテリー ⊕
A 27	D-5	フロントターンLH (チェイサー、クレスト)
A 28	D-5	フォグランプLH (チェイサー、クレスト)
A 29	C-6	クリアランスランプLH & サイドターンLH & コーナリングランプLH (チェイサー、クレスト)
A 30	D-1	フォグランプRH (チェイサー、クレスト)
A 31	D-1	フロントターンRH (チェイサー、クレスト)
A 32	C-1	クリアランスランプRH & サイドターンRH & コーナリングランプRH (チェイサー、クレスト)
B 1	D-7	O ₂ センサー
B 2	D-8	エンジンスピードセンサー
B 3	D-8	ハイドロリックモーターコントロールバルブ
B 4	D-8	ウォーターテンバラチャセンサーゲージ
B 6	B-7	イグニッションコイルNo. 2
B 7	A-7	イグニッションコイルNo. 4
B 8	A-9	イグニッションコイルNo. 6
B 9	C-7	イグニッションコイルNo. 1
B 10	B-7	イグニッションコイルNo. 3
B 11	A-8	イグニッションコイルNo. 5
B 12	C-7	インジェクターNo. 1
B 13	D-9	サブスロットルポジションセンサー
B 14	B-7	インジェクターNo. 2
B 15	A-8	インジェクターNo. 3
B 16	D-10	サブスロットルバルブモーター
B 17	D-10	スロットルポジションセンサー
B 18	D-9	マグネットクラッチ & ロックセンサー
B 19	D-9	オイルプレッシャースイッチ
B 20	D-9	ノックセンサーNo. 1
B 21	B-7	カムポジションセンサーNo. 1
B 22	A-10	吸気温度センサー
B 23	A-9	インジェクターNo. 4
B 24	B-12	ダイアグノーシスコネクター
B 25	A-11	VSV (エバポ)

B 26	B-12	コンデンサー (ラジオ)
B 27	B-12	イグナイター
B 28	B-12	イグナイター
B 29	A-7	ノックセンサーNo. 2
B 30	D-10	スターター
B 31	A-4	スピードメーターセンサー (A/T)
B 31	A-4	スピードメーターセンサー (M/T)
B 32	A-3	バックアップランプスイッチ (M/T)
B 33	A-3	ニュートラルスタートスイッチ
B 34	A-5	O/Dダイレクトクラッチスピードセンサー
B 35	A-5	E C Tソレノイド
B 37	A-10	インジェクターNo. 5
B 38	A-9	カムポジションセンサーNo. 2
B 39	A-10	アイドルスピードコントロールバルブ
B 40	A-10	インジェクターNo. 6
B 41	A-10	バキュームセンサー
B 56	A-4	A/Tスピードセンサー
B 58	D-9	水温センサー
D 1	D-11	バッテリー ⊕
D 3	B-12	スターター
E 1	C-12	バッテリー ⊖
F 1	C-6	オプションコネクター
F 2	B-6	リモートコントロールアクチュエーターLH (フェンダーミラー)
F 3	B-5	ABSスピードセンサーFR・LH
F 4	C-6	ウォッシャーモーター
F 5	A-11	ABSアクチュエーター
F 6	B-11	ABSアクチュエーター
F 7	A-11	TRCアクチュエーター
F 8	B-12	エアコン圧力スイッチ
U 1	A-2	ワイパーデアイザー
U 2	A-2	ワイパーデアイザー
U 3	A-2	ワイパーデアイザー

2A	B-6	エンジンルームメインワイヤ to J/B No. 2
2B	B-6	
2C	B-6	カウルワイヤ to J/B No. 2
2D	B-6	

FA1	D-12	カウルワイヤ to エンジンルームメインワイヤ
FA2	C-12	
UA1	A-1	フロントウインドウデフォグワイヤ to エンジンルームメインワイヤ

AA C-1 右フェンダーエプロン

AB C-5 左フェンダーエプロン

BC A-10 インテークマニホールドリヤ

BD D-10 インテークマニホールドフロント

エンジン(1JZ-GTE エンジン本体)

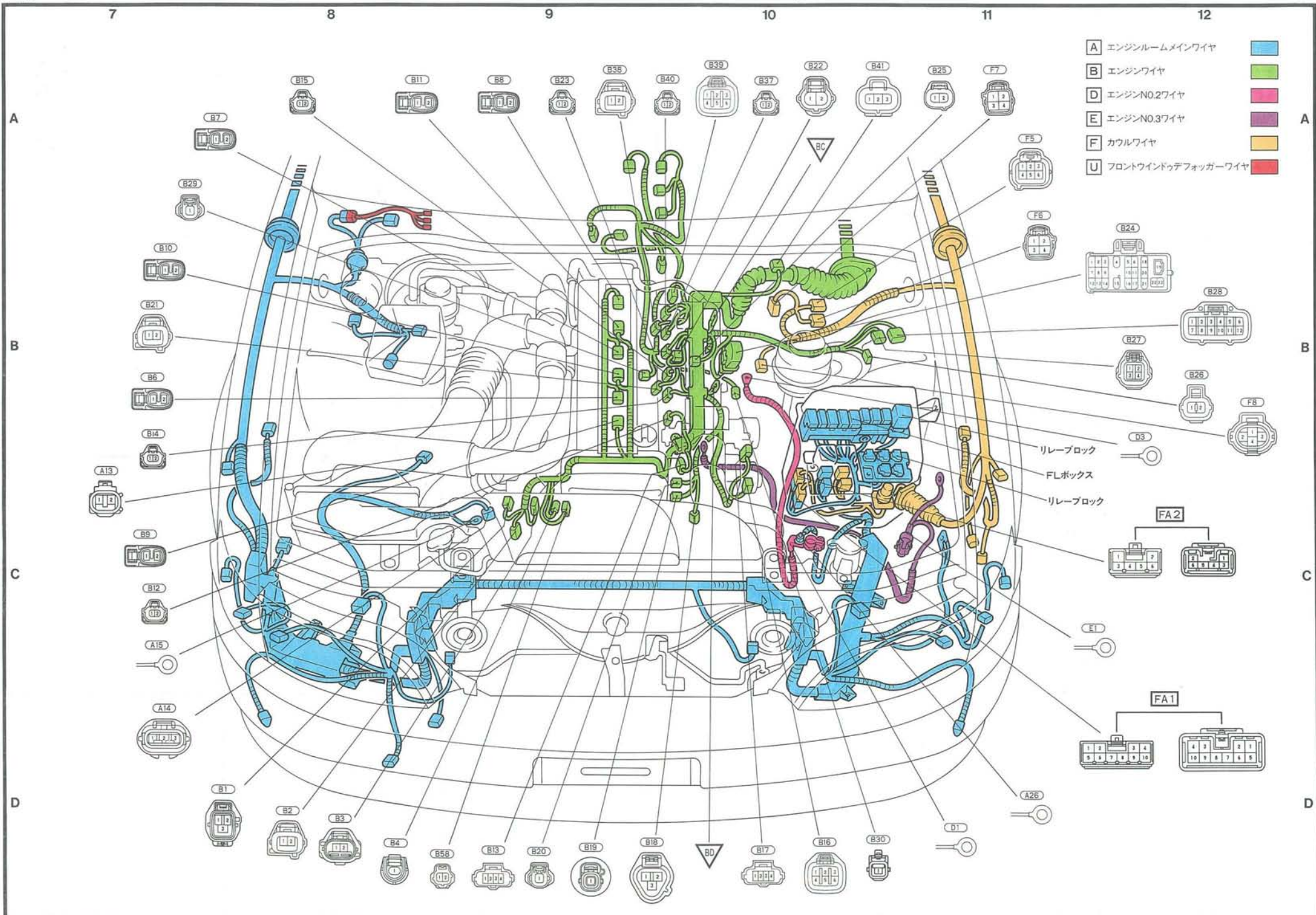

- A エンジンルームメインワイヤ
- B エンジンワイヤ
- D エンジンNO.2ワイヤ
- E エンジンNO.3ワイヤ
- F カウルワイヤ
- U フロントウィンドウデフォグワイヤ

リレーブロック
FLボックス
リレーブロック

MEMO

A 1	D-5	フロントターンLH & コーナリングランプLH (マークII)	B 4 1	A-10	バキュームセンサー	AA	C-1	右フェンダーエプロン
A 2	D-4	ヘッドランプLH	B 4 5	D-7	吸気温センサー	AB	C-5	左フェンダーエプロン
A 3	D-6	クリアランスランプLH (マークII)	B 4 6	C-7	イグニッションコイル	BC	A-11	インテークマニホールドリヤ
A 4	C-6	サイドターンLH (マークII)	B 4 7	C-7	イグナイター	BD	D-11	インテークマニホールドフロント
A 5	C-6	フォグランプLH (マークII)	B 4 8	B-7	ディストリビューター			
A 6	D-4	ホーンLH	B 5 0	A-10	VSV (エバポ)			
A 8	D-1	クリアランスランプRH (マークII)	B 5 1	B-12	VSV (可変吸気)			
A 9	D-2	ヘッドランプRH	B 5 6	A-4	A/Tスピードセンサー			
A 1 0	D-1	フロントターンRH & コーナリングランプRH (マークII)	B 5 8	D-10	水温センサー			
A 1 1	D-2	外気温センサー	B 8 3	D-9	O ₂ センサーNo. 1			
A 1 2	D-4	ホーンRH	B 8 7	A-10	パワーステアリング油圧スイッチ			
A 1 3	B-7	パワーステアリングソレノイド	B 8 8	A-7	O ₂ センサーNo. 2			
A 1 4	D-8	オルタネーター	C 1	D-3	水温スイッチ (ラジエーターファン)			
A 1 5	D-8	オルタネーター	D 1	D-11	バッテリー ⊕			
A 1 6	C-1	フォグランプRH (マークII)	D 3	A-9	スターター			
A 1 7	C-1	サイドターンRH (マークII)	E 1	C-12	バッテリー ⊖			
A 1 8	C-1	J/C (アースNo. 1)	F 1	C-6	オプションコネクター			
A 1 9	B-1	ABSスピードセンサーFR・RH	F 2	B-6	リモートコントロールアクチュエーターLH (フェンダーミラー)			
A 2 0	B-1	リモートコントロールアクチュエーターRH (フェンダーミラー)	F 3	B-5	ABSスピードセンサーFR・LH			
A 2 1	A-2	フロントワイパーモーター	F 4	C-6	ウォッシャーモーター			
A 2 3	A-1	TRCポンプモーター	F 5	A-11	ABSアクチュエーター			
A 2 4	B-7	クルーズコントロールアクチュエーター	F 6	A-11	ABSアクチュエーター			
A 2 5	B-1	ブレーキレベルウォーニングスイッチ	F 7	A-10	TRCアクチュエーター			
A 2 6	D-11	バッテリー ⊕	F 8	A-11	エアコン圧カスイッチ			
A 2 7	D-5	フロントターンLH (チェイサー、クレスト)	F 4 6	B-11	アブソルバーコントロールアクチュエーターFR・LH			
A 2 8	D-6	フォグランプLH (チェイサー、クレスト)	F 4 7	B-12	油膜取りウォッシャーモーター			
A 2 9	C-6	クリアランスランプLH & サイドターンLH & コーナリングランプLH (チェイサー、クレスト)	U 1	A-3	ワイパーデアイサー			
A 3 0	D-1	フォグランプRH (チェイサー、クレスト)	U 2	A-2	ワイパーデアイサー			
A 3 1	D-1	フロントターンRH (チェイサー、クレスト)	U 3	A-2	ワイパーデアイサー			
A 3 2	C-1	クリアランスランプRH & サイドターンRH & コーナリングランプRH (チェイサー、クレスト)						
A 3 3	D-5	ウルトラソニックセンサーFR・LH	2 A	B-6	} エンジンルームメインワイヤ to J/B No. 2			
A 3 4	D-4	コンデンサーファンモーター	2 B	B-6				
A 3 5	D-2	ウルトラソニックセンサーFR・RH	2 C	B-6	} カウルワイヤ to J/B No. 2			
A 3 7	B-1	アブソルバーコントロールアクチュエーターFR・RH	2 D	B-6				
B 4	D-10	ウォーターテンバラチャセンサーゲージ						
B 1 2	A-8	インジェクターNo. 1	AC 1	D-3	エンジンルームメインワイヤ to エンジンルームNo. 2ワイヤ			
B 1 3	A-7	サブスロットルポジションセンサー	FA 1	D-12	} カウルワイヤ to エンジンルームメインワイヤ			
B 1 4	A-9	インジェクターNo. 2	FA 2	C-12				
B 1 5	A-9	インジェクターNo. 3	UA 1	A-1	フロントウインドウデフォグワイヤ to エンジンルームメインワイヤ			
B 1 6	A-8	サブスロットルバルブモーター						
B 1 7	A-9	スロットルポジションセンサー						
B 1 8	D-10	マグネットクラッチ & ロックセンサー						
B 1 9	D-9	オイルプレッシャーセンサー						
B 2 0	D-9	ロックセンサーNo. 1						
B 2 3	A-9	インジェクターNo. 4						
B 2 4	B-12	ダイアグノーシスコネクター						
B 2 6	C-7	コンデンサー (ラジオ)						
B 2 9	A-10	ロックセンサーNo. 2						
B 3 0	A-10	スターター						
B 3 1	A-4	スピードメーターセンサー (A/T)						
B 3 3	A-3	ニュートラルスタートスイッチ						
B 3 5	A-4	ECTソレノイド						
B 3 7	A-9	インジェクターNo. 5						
B 3 9	A-7	アイドルスピードコントロールバルブ						
B 4 0	A-9	インジェクターNo. 6						

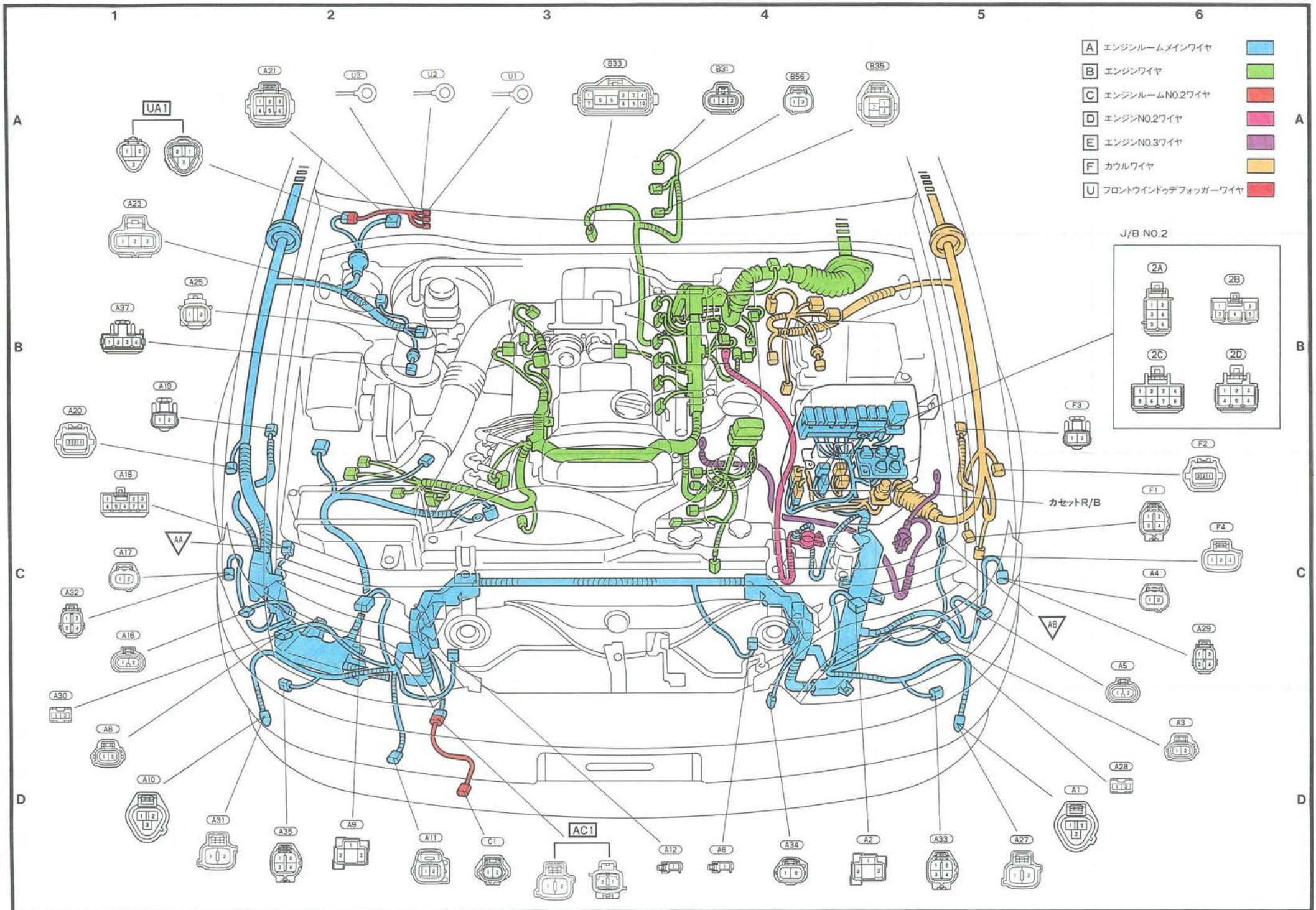

- A エンジンルームメインワイヤ
- B エンジンワイヤ
- C エンジンルームNO.2ワイヤ
- D エンジンNO.2ワイヤ
- E エンジンNO.3ワイヤ
- F カウルワイヤ
- U フロントウインドッドフォグガーワイヤ

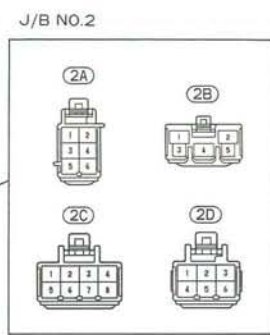

カセットR/B

AA

AB

エンジン(2JZ-GE エンジン本体)

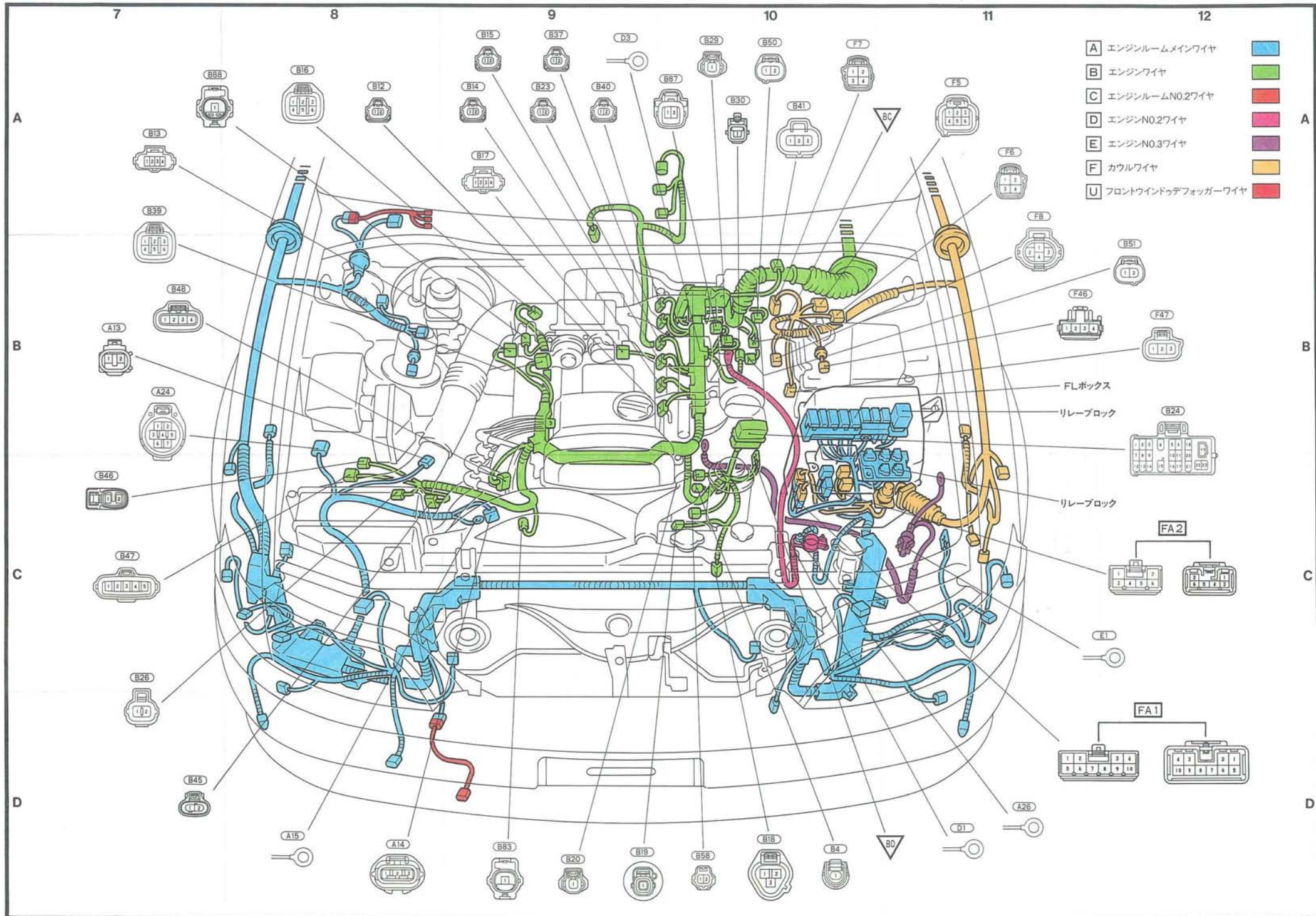

MEMO

A 1	D-5	フロントターンLH & コーナリングランプLH (マークII)
A 2	D-4	ヘッドランプLH
A 3	D-5	クリアランスランプLH (マークII)
A 4	C-6	サイドターンLH (マークII)
A 5	D-6	フォグランプLH (マークII)
A 6	D-3	ホーンLH
A 8	D-2	クリアランスランプRH (マークII)
A 9	D-2	ヘッドランプRH
A 10	D-1	フロントターンRH & コーナリングランプRH (マークII)
A 11	D-3	外気温センサー
A 12	D-3	ホーンRH
A 14	D-8	オルタネーター
A 15	C-7	オルタネーター
A 16	D-1	フォグランプRH (マークII)
A 17	C-1	サイドターンRH (マークII)
A 18	C-1	J/C (アースNo. 1)
A 19	B-1	ABSスピードセンサーFR・RH
A 20	C-1	リモートコントロールアクチュエーターRH (フェンダーミラー)
A 21	A-1	フロントワイパーモーター
A 25	B-1	ブレーキレベルウォーニングスイッチ
A 26	D-4	バッテリー ⊕
A 27	D-5	フロントターンLH (チェイサー、クレスト)
A 28	D-5	フォグランプLH (チェイサー、クレスト)
A 29	D-6	クリアランスランプLH & サイドターンLH & コーナリングランプLH (チェイサー、クレスト)
A 30	D-2	フォグランプRH (チェイサー、クレスト)
A 31	D-1	フロントターンRH (チェイサー、クレスト)
A 32	D-1	クリアランスランプRH & サイドターンRH & コーナリングランプRH (チェイサー、クレスト)
A 34	D-3	コンデンサーファンモーター
A 41	D-3	吸気温センサー
A 42	D-8	マグネットクラッチ
A 44	B-1	バキュームウォーニングスイッチ
B 4	D-11	ウォーターテンバラチャセンサーゲージ
B 24	A-11	ダイアグノーシスコネクター
B 31	A-4	スピードメーターセンサー (A/T)
B 31	A-3	スピードメーターセンサー (M/T)
B 32	A-3	バックアップランプスイッチ (M/T)
B 33	A-3	ニュートラルスタートスイッチ
B 58	A-7	水温センサー
B 65	C-7	グロープラグ
B 66	D-11	スロットルポジションセンサー
B 67	D-9	電磁スピル弁
B 68	D-9	タイマーコントロールバルブ
B 69	D-10	クランクポジションセンサー
B 70	D-10	補正抵抗 (V R P)
B 71	D-10	補正抵抗 (V R T)
B 72	D-10	ピックアップセンサー
B 73	A-8	スターター
B 74	B-7	V S V No. 2 (吸気絞り)
B 75	B-7	V S V (E G R)
B 76	A-4	O/Dソレノイド
B 77	A-9	V S V No. 1 (吸気絞り)
B 78	A-8	フューエルセジメンター
B 79	A-9	フューエルヒーター
B 80	A-10	ターボプレッシャーセンサー
D 1	D-4	バッテリー ⊕
D 3	A-8	スターター
E 1	D-5	バッテリー ⊖
F 1	C-6	オプションコネクター
F 2	C-6	リモートコントロールアクチュエーターLH (フェンダーミラー)
F 3	B-5	ABSスピードセンサーFR・LH
F 4	C-6	ウォッシュャーモーター
F 5	A-10	ABSアクチュエーター
F 6	A-11	ABSアクチュエーター
F 8	A-9	エアコン圧カスイッチ
U 1	A-2	ワイパーデアイサー
U 2	A-2	ワイパーデアイサー
U 3	A-2	ワイパーデアイサー
V 1	D-9	オイルプレッシャースイッチ
2A	B-6	}エンジンルームメインワイヤ to J/B No. 2
2B	B-6	
2C	B-6	}カウルワイヤ to J/B No. 2
2D	B-6	
AV1	C-7	エンジンルームメインワイヤ to オイルプレッシャースイッチワイヤ
BA1	D-12	エンジンワイヤ to エンジンルームメインワイヤ
FA1	C-12	}カウルワイヤ to エンジンルームメインワイヤ
FA2	B-12	
UA1	A-1	フロントウインドウデフォグガーワイヤ to エンジンルームメインワイヤ
AA	C-1	右フェンダーエブロン
AB	D-6	左フェンダーエブロン
BC	A-7	エンジンブロック

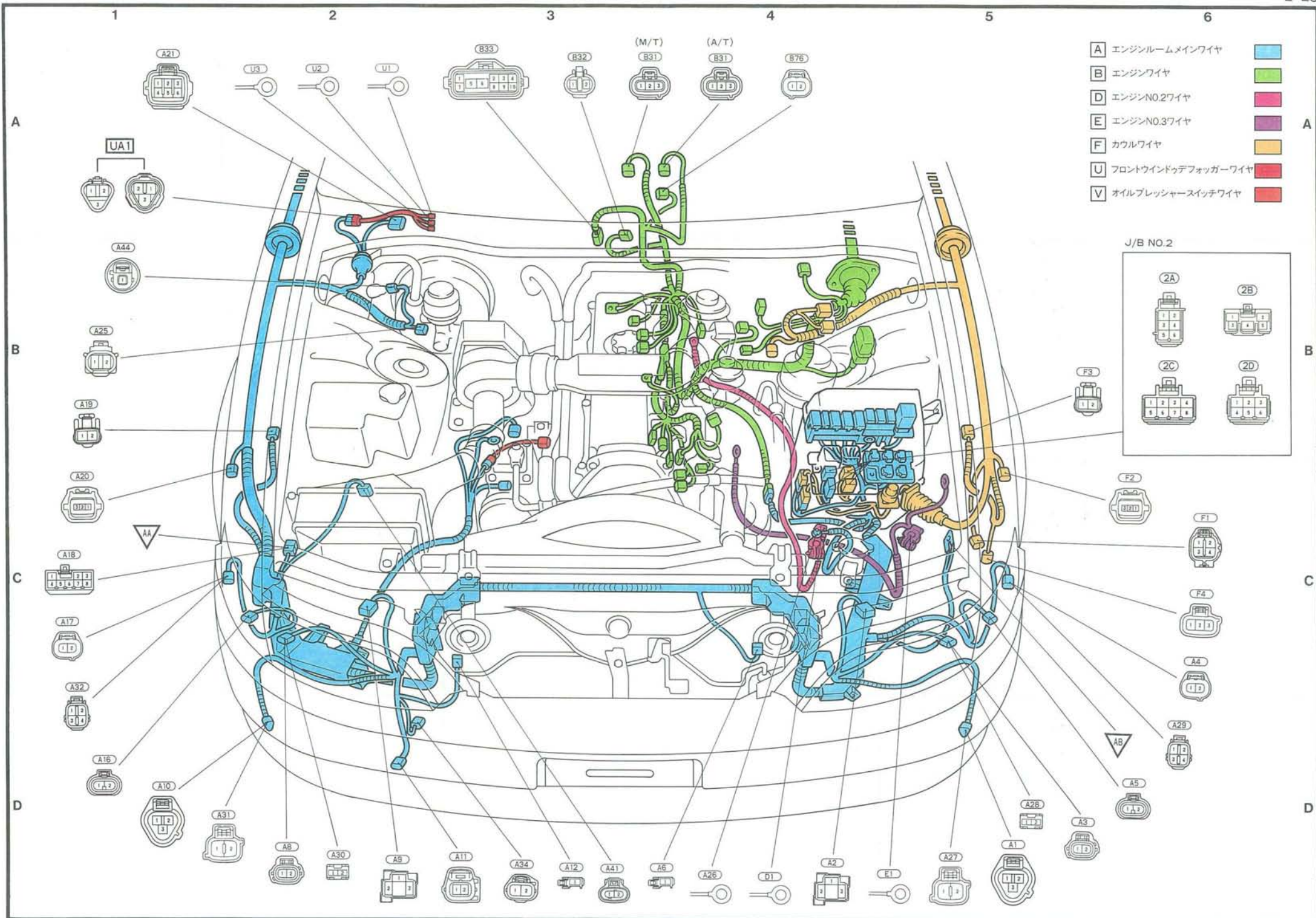

エンジン(2L-TE エンジン本体)

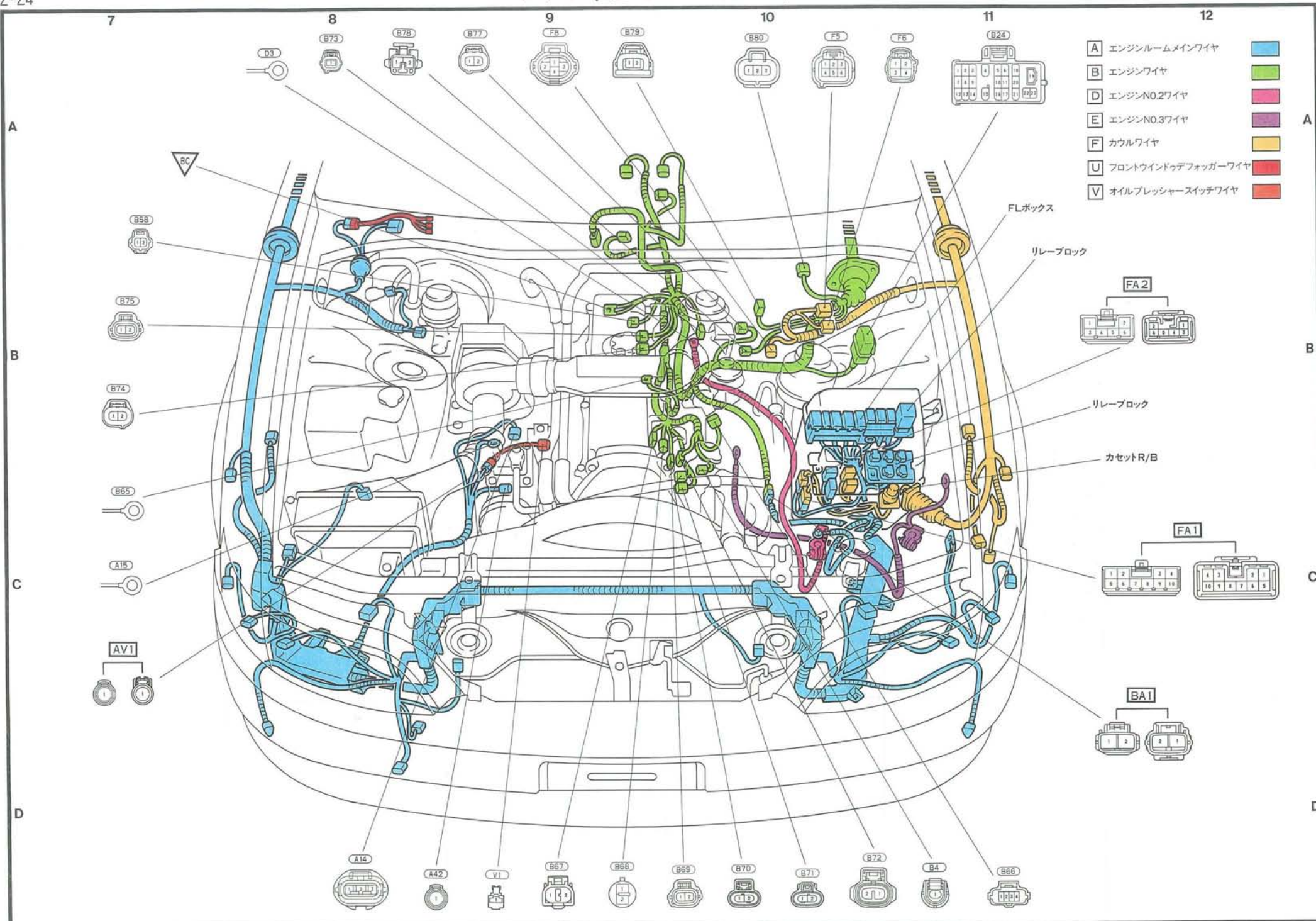

MEMO

B 4 2	D-10 エンジンコントロールコンピューター (1JZ-GTE, 2JZ-GE)
B 4 3	D-9 エンジンコントロールコンピューター (1JZ-GTE, 2JZ-GE)
B 4 4	C-7 J/C No.1 (除く2L-TE)
B 5 2	C-7 エンジンコントロールコンピューター (1JZ-GE)
B 5 3	D-10 エンジンコントロールコンピューター (4S-FE, 1G-FE, 1JZ-GE)
B 5 4	D-9 エンジンコントロールコンピューター (4S-FE, 1G-FE, 1JZ-GE)
B 8 1	D-10 エンジンコントロールコンピューター (2L-TE)
B 8 2	D-9 エンジンコントロールコンピューター (2L-TE)
F 9	A-2 J/C (アースNo.2)
F 1 0	A-1 ミラーバイブレーションコントロールコンピューター
F 1 1	B-1 TRCコンピューター (1JZ-GTE, 2JZ-GE)
F 1 2	A-1 TRCコンピューター (1JZ-GTE, 2JZ-GE)
F 1 3	D-10 エンジンコントロールコンピューター (1JZ-GTE, 2JZ-GE)
F 1 4	D-11 エンジンコントロールコンピューター (1JZ-GTE, 2JZ-GE)
F 1 5	C-13 フロントワイパーリレー
F 1 6	A-13 ストップランプスイッチ
F 1 7	A-13 キーシリンダーランプ
F 1 8	B-13 キーロックソレノイド & キーアンロックウォーニングスイッチ
F 1 9	C-13 コンビネーションスイッチ
F 2 0	B-13 コンビネーションスイッチ
F 2 1	D-14 クーリングファンコンピューター (1JZ-GTE)
F 2 2	D-14 クルーズコントロールコンピューター
F 2 3	D-13 パワーステアリングコンピューター
F 2 4	A-13 イグニッションスイッチ
F 2 5	A-16 J/C No.2
F 2 6	A-17 J/C No.3
F 2 7	D-18 オプションコネクタ
F 2 8	D-18 オプションコネクタ
F 2 9	B-17 J/C No.4
F 3 0	D-16 ワイヤレスドアロックメインスイッチ
F 3 1	D-16 TDCL
F 3 2	D-13 ABSコンピューター
F 3 3	D-13 ABSコンピューター
F 3 4	C-13 ABSコンピューター
F 3 5	C-18 インテグレーションリレー
F 3 6	C-13 ABSコンピューター (TRCなし)
F 3 8	A-1 TRCコンピューター (1JZ-GE, 2L-TE)
F 3 9	B-1 TRCコンピューター (1JZ-GE)
F 4 0	D-11 エンジンコントロールコンピューター (1G-FE, 1JZ-GE)
F 4 1	B-13 パーキングブレーキスイッチ (足踏み式)
F 4 2	A-13 テレスコピックセンサー & モーター
F 4 4	D-13 チルト & テレスコピックコンピューター
F 4 8	D-15 アブソルバーコントロールコンピューター
F 4 9	B-13 ステアリングセンサー (電動チルトステアリングなし)
F 5 1	B-13 コンビネーションスイッチ (チルト & テレスコピックスイッチ)
F 5 2	D-11 エンジンコントロールコンピューター (4S-FE, 2L-TE)
F 5 3	B-1 TRCコンピューター (2L-TE)
F 5 4	D-16 アイドルアップヒータースイッチ (2L-TE)

F 5 5	D-13 ブレーキウォーニングリレー (2L-TE)
F 5 6	D-10 ABSデセラレーションセンサー
F 5 7	D-13 ABS & 4WDコンピューター
F 5 8	D-13 ABS & 4WDコンピューター
F 5 9	C-13 ABS & 4WDコンピューター
G 1	B-6 エアコンコンピューター
G 2	A-4 エアコンコンピューター
G 3	A-4 エアコンコンピューター
G 4	C-4 J/C No.6
G 5	C-4 クリアランスウォーニングコンピューター
G 6	B-5 クリアランスウォーニングコンピューター
G 7	A-4 グローブボックスランプスイッチ
G 8	A-7 マルチディスプレイ
G 9	B-7 マルチディスプレイ
G 1 0	B-7 ラジオ & ステレオ
G 1 1	B-7 ラジオ & ステレオ
G 1 2	A-7 ハザードスイッチ
G 1 3	A-8 エアコンコントロールスイッチ (マルチディスプレイ付き)
G 1 4	A-3 グローブボックスランプ
G 1 5	A-3 VTRアダプター
G 1 6	A-10 J/C No.7
G 1 7	A-10 コンライトスキャナー
G 1 8	A-16 日射センサー
G 1 9	A-13 コンビネーションメーター (デジタルメーター)
G 2 0	A-15 コンビネーションメーター (デジタルメーター)
G 2 1	A-13 アウターミラースイッチ
G 2 2	C-12 内気センサー
G 2 3	C-12 フロントデフォッガースイッチ
G 2 4	C-12 エアビュリアファイヤースイッチ
G 2 5	D-9 シガレットライター
G 2 6	C-7 TRCオフスイッチ
G 2 7	C-7 アブソルバーコントロールスイッチ
G 2 8	D-9 パターンセレクトスイッチ
G 2 9	D-8 O/Dスイッチ
G 3 0	D-8 シフトロックコントロールリレー
G 3 1	D-9 排気温センサー
G 3 4	A-10 クロック & クリアランスウォーニングディスプレイ
G 3 5	D-12 ラジオ & ステレオ (7スピーカー)
G 3 6	B-7 アンテナアンブ
G 3 7	A-8 エアコンコントロールスイッチ
G 3 8	A-9 エアコンコントロールスイッチ (マイコンオートエアコン)
G 3 9	A-5 エアコンコンピューター (除くマイコンオートエアコン)
G 4 0	A-7 ヒーターコントロールスイッチ (除くマイコンオートエアコン)
G 4 1	D-8 パーキングブレーキスイッチ (センターレバー式)
G 4 2	A-14 コンビネーションメーター (アナログメーター)
G 4 3	A-15 コンビネーションメーター (アナログメーター)
G 4 4	A-15 コンビネーションメーター (アナログメーター)
G 4 5	A-14 コンビネーションメーター (アナログメーター)
G 4 6	C-1 エアビュリアファイヤーサービスコネクタ
G 4 7	A-4 エアコンコンピューター
L 1	D-17 ノイズフィルター (デフォッガー)
L 2	D-16 シートアジャストコネクタ-RH
L 3	D-14 排気温センサー
L 2 2	D-16 バックルスイッチRH (パワーシートなし)
M 1	D-7 ステレオパワーアンプ
M 2	D-7 ステレオパワーアンプ
M 1 4	D-7 バックルスイッチLH (パワーシートなし)

M 1 5	D-1 シートアジャストコネクタ-LH
X 1	A-3 ブロワーモーター
X 2	A-3 ブロワーモーターコントロール
X 3	A-3 ブロワーモーターコントロール
X 4	A-3 ブロワーモーター
Y 1	A-2 内外気ダンパー切り替え用サーボモーター
Y 2	D-12 水温センサー
Y 3	D-12 モードダンパー切り替え用サーボモーター
Y 4	A-7 エバポ後センサー
Y 5	A-9 エアミックスダンパー切り替え用サーボモーター
Y 6	D-12 モードダンパー切り替え用サーボモーター
I A	C-6 } エンジンルームメインワイヤ to J/B No.1
I B	C-6 }
I C	C-6 }
I D	C-6 } インストルメントパネルワイヤ to J/B No.1
I E	C-6 }
I G	C-6 } フロアNo.1ワイヤ to J/B No.1
I H	D-6 }
I I	A-16 } カウルワイヤ to J/B No.1
I J	D-6 }
I K	D-6 }
3 A	A-9 }
3 B	A-9 }
3 C	A-9 }
3 D	A-10 }
5 A	B-12 }
5 B	C-12 }

A F 1	B-18 }
A F 2	C-18 }
A F 3	C-18 }
A F 4	B-18 }
B F 1	D-5 }
B F 2	D-3 }
B F 3	D-3 }
B G 1	B-7 エンジンワイヤ to インストルメントパネルワイヤ
F L 1	D-17 }
F L 2	D-17 }
F X 1	A-1 カウルワイヤ to エアコンNo.1ワイヤ
G F 1	D-1 }
G F 2	A-11 }
G F 3	B-11 }
G F 4	B-17 }
G L 1	D-17 インストルメントパネルワイヤ to フロアNo.1ワイヤ
G M 1	D-1 }
G M 2	D-1 }
G M 3	D-1 }
G Y 1	A-2 インストルメントパネルワイヤ to エアコンNo.2ワイヤ

H F 1	A-17 }
H F 2	D-18 }
I F 1	C-1 フロントドアLHワイヤ to カウルワイヤ
L N 1	D-15 フロアNo.1ワイヤ to シートNo.1ワイヤ
L N 2	D-15 フロアNo.1ワイヤ to シートNo.1ワイヤ ('93.10)
M F 1	D-4 }
M F 2	C-4 }
M O 1	D-7 フロアNo.2ワイヤ to シートNo.2ワイヤ
P F 1	A-16 ルーフワイヤ to カウルワイヤ

FE	C-1 左カウルサイド
FF	B-1 左カウルサイド
FG	A-9 インストルメントパネル中央
FH	B-17 右カウルサイド

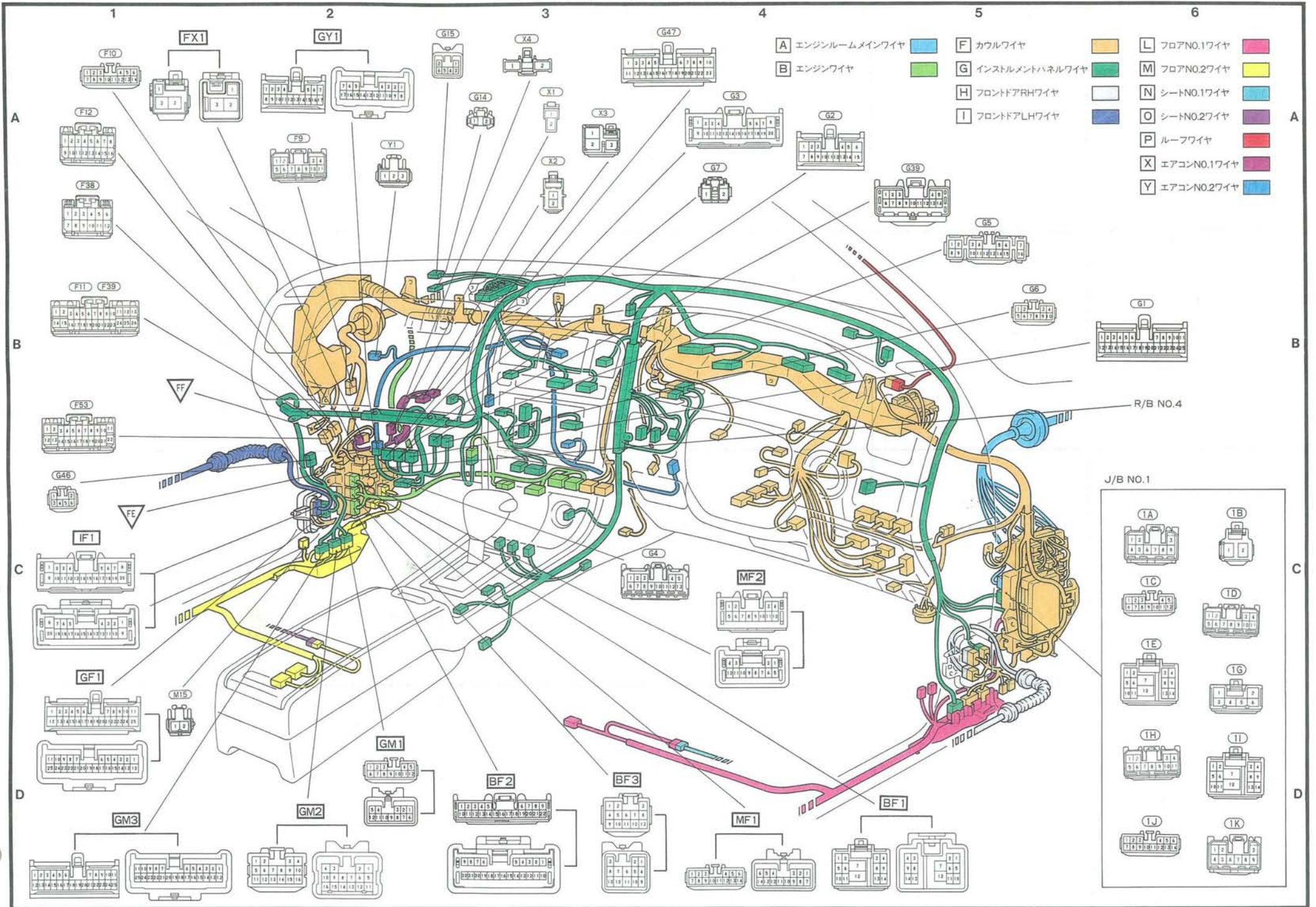

インストルメントパネル(中央)

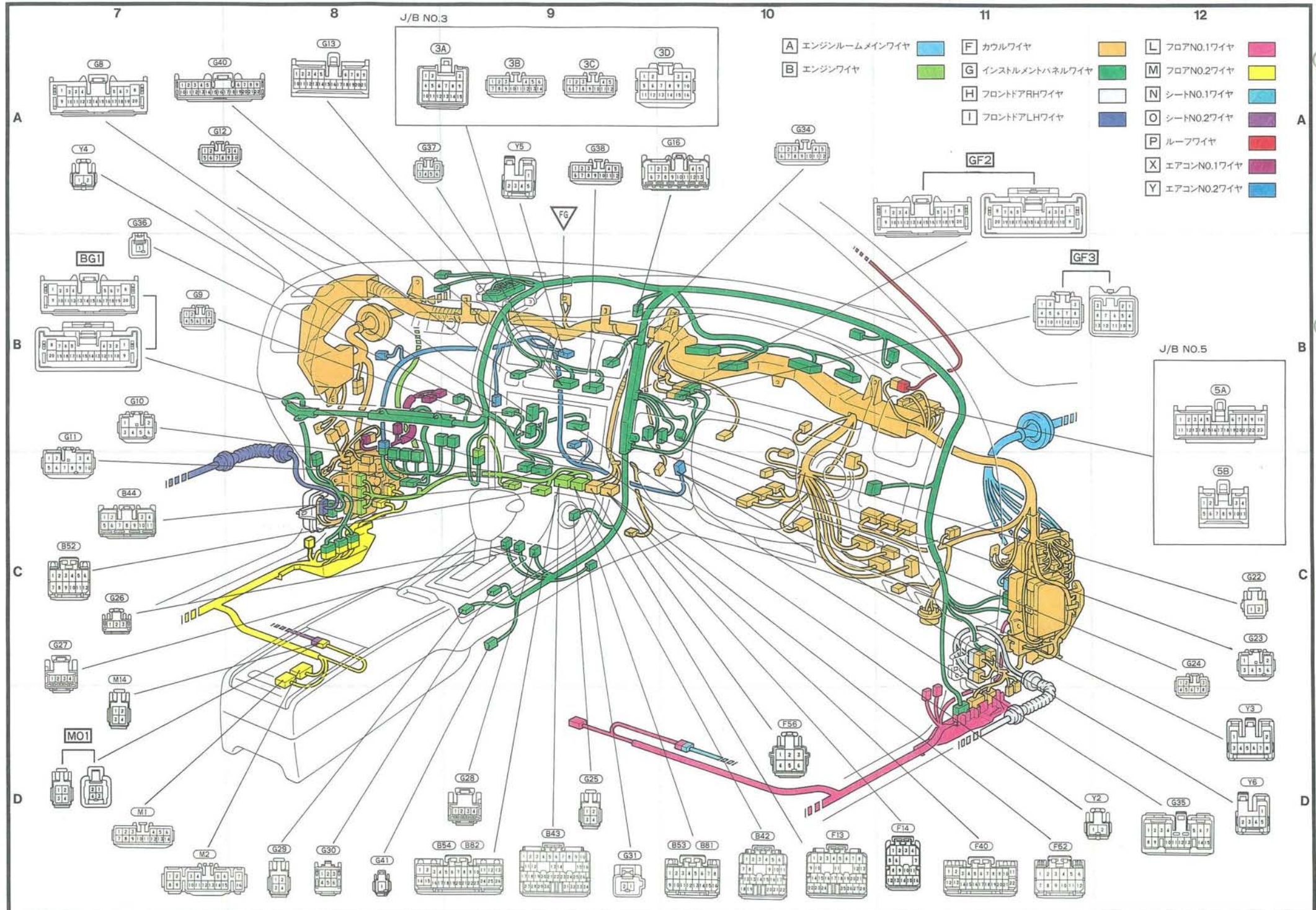

(H 1)	A-4	リモートコントロールアクチュエーターRH (超音波雨滴除去ミラー)
(H 2)	A-5	リモートコントロールアクチュエーターRH (ドアミラー)
(H 3)	A-4	ツイータースピーカーRH
(H 4)	B-5	J/C No. 10
(H 5)	B-5	パワーウインドウレギュレーターマスタースイッチ
(H 6)	B-5	フロントスピーカーRH
(H 7)	B-6	パワーウインドウモーターFR・RH
(H 8)	C-6	ドアキースイッチ & ドアコントロールスイッチRH (キー選動用)
(H 9)	D-6	カーテシランプFR・RH
(H 10)	B-6	ドアコントロールモーターFR・RH & ドアコントロールスイッチ (パワーウインドウマスタースイッチ)
(I 1)	D-2	フロントスピーカーLH
(I 2)	D-3	パワーウインドウモーターFR・LH
(I 3)	B-1	ツイータースピーカーLH
(I 4)	D-2	J/C No. 8
(I 5)	D-3	パワーウインドウレギュレータースイッチFR・LH
(I 6)	D-2	リモートコントロールアクチュエーターLH (ドアミラー)
(I 7)	B-2	リモートコントロールアクチュエーターLH (超音波雨滴除去ミラー)
(I 8)	D-3	カーテシランプFR・LH
(I 9)	D-3	ドアコントロールモーターFR・LH
(J 1)	A-9	リヤスピーカーRH
(J 2)	A-10	パワーウインドウレギュレータースイッチRR・RH
(J 3)	A-9	パワーウインドウモーターRR・RH
(J 4)	A-10	ドアコントロールモーターRR・RH
(K 1)	C-7	リヤスピーカーLH
(K 2)	B-7	パワーウインドウレギュレータースイッチRR・LH
(K 3)	D-8	パワーウインドウモーターRR・LH
(K 4)	D-8	ドアコントロールモーターRR・LH
(L 1)	D-6	ノイズフィルター (デフォッガー)
(L 2)	D-6	シートアジャストコネクタRH
(L 3)	B-7	排気温センサー
(L 4)	A-8	カーテシランプFR・RH
(L 5)	A-8	ラップベルトソレノイドFR・RH
(L 6)	A-10	ABSスピードセンサーRR・RH
(L 7)	A-11	カーテシスイッチRR・RH
(L 8)	A-11	J/C (アースNo. 3)
(L 9)	A-11	J/C No. 9
(L 10)	B-11	ノイズフィルターNo. 2
(L 11)	A-9	ウーハースピーカー
(L 12)	A-10	リヤワイパーリレー
(L 13)	D-9	センターストップランプ (パイプ式)
(L 14)	A-10	ラゲージルームランプ
(L 15)	B-11	アブソーバーコントロールアクチュエーターRR・RH
(L 16)	B-12	チョークコイル
(L 17)	D-11	フューエルセンサーゲージ
(L 18)	D-11	フューエルポンプ
(L 19)	C-12	ドアコントロールレシーバー
(L 20)	C-12	フューエルポンプコントローラー
(L 21)	C-12	ランプフェイリアセンサー
(L 22)	B-7	バックルスイッチRH (パワーシートなし)
(M 1)	D-8	ステレオパワーアンプ
(M 2)	D-7	ステレオパワーアンプ
(M 3)	C-7	ラップベルトソレノイドFR・LH
(M 4)	C-7	カーテシスイッチFR・LH
(M 5)	D-9	ABSスピードセンサーRR・LH

(M 6)	D-9	カーテシスイッチRR・LH
(M 7)	A-7	アブソーバーコントロールアクチュエーターRR・LH
(M 8)	A-7	アンテナアンプ
(M 9)	D-8	マルチディスプレイコンピューター
(M 10)	D-9	マルチディスプレイコンピューター
(M 11)	D-9	ラジオリシーバー
(M 12)	D-9	ラジオリシーバー
(M 13)	D-10	テレビジョンチューナー
(M 14)	C-7	バックルスイッチLH (パワーシートなし)
(M 15)	D-2	シートアジャストコネクタLH
(P 2)	A-3	マップランプ
(P 4)	A-4	ルームランプ
(P 5)	A-3	スライディングルーフスイッチ
(P 6)	A-3	スライディングルーフモーター
(P 7)	A-2	リミットスイッチ
(P 8)	A-2	スライディングルーフコントロールリレー
(Q 1)	A-9	マグネチックフィールドセンサー
(R 1)	D-12	ライセンスプレートランプRH
(R 2)	D-11	ライセンスプレートランプLH
(R 3)	D-11	ラゲージルームランプスイッチ
(R 4)	D-12	リヤコンビネーションランプRH
(R 5)	D-10	リヤコンビネーションランプLH
(S 1)	C-12	ウルトラソニックセンサーRR・RH
(S 2)	D-10	ウルトラソニックセンサーRR・LH
(T 1)	D-10	センターストップランプ (LED式) (スポイラーなし)
(T 2)	D-11	センターストップランプ (LED式) (スポイラー付き)
(W 1)	A-3	パニティーランプRH
(W 2)	A-3	パニティーランプRH
(W 3)	A-2	パニティーランプLH
(W 4)	A-2	パニティーランプLH
(1A)	A-1	} エンジンルームメインワイヤ to J/B No.1
(1B)	A-1	
(1C)	A-1	} インストルメントパネルワイヤ to J/B No.1
(1D)	A-1	
(1E)	A-1	フロアNo.1ワイヤ to J/B No.1

(AF 1)	D-3	} エンジンルームメインワイヤ to カウルワイヤ
(AF 2)	D-4	
(AF 3)	D-5	
(AF 4)	D-4	
(FL 1)	D-6	} カウルワイヤ to フロアNo.1ワイヤ
(FL 2)	D-5	
(GF 1)	B-1	} インストルメントパネルワイヤ to カウルワイヤ
(GF 4)	B-6	
(GL 1)	D-6	インストルメントパネルワイヤ to フロアNo.1ワイヤ
(GM 1)	D-1	} インストルメントパネルワイヤ to フロアNo.2ワイヤ
(GM 2)	D-2	
(GM 3)	D-1	
(HF 1)	C-6	} フロントドアRHワイヤ to カウルワイヤ
(HF 2)	D-6	

(IF 1)	C-1	フロントドアLHワイヤ to カウルワイヤ
(LJ 1)	A-8	フロアNo.1ワイヤ to リヤドアRHワイヤ
(LN 1)	A-7	フロアNo.1ワイヤ to シートNo.1ワイヤ
(LN 2)	D-8	フロアNo.1ワイヤ to シートNo.1ワイヤ (〜93.10)
(LR 1)	C-12	フロアNo.1ワイヤ to ラゲージルームワイヤ
(MF 1)	C-1	} フロアNo.2ワイヤ to カウルワイヤ
(MF 2)	B-1	
(MK 1)	B-7	フロアNo.2ワイヤ to リヤドアLHワイヤ
(ML 1)	A-8	フロアNo.2ワイヤ to フロアNo.1ワイヤ
(MO 1)	C-7	フロアNo.2ワイヤ to シートNo.2ワイヤ
(PF 1)	A-3	ルーフワイヤ to カウルワイヤ
(PW 1)	A-4	} ルーフワイヤ to パニティーランプワイヤ
(PW 2)	A-2	
(QL 1)	B-11	ルーフNo.2ワイヤ to フロアNo.1ワイヤ
(SL 1)	D-12	ラゲージルームNo.2ワイヤ to フロアNo.1ワイヤ
(TL 1)	B-12	ラゲージルームNo.3ワイヤ to フロアNo.1ワイヤ



A-10 ラゲージトレイ右側



A-11 右リヤクォーター



A-7 左リヤクォーター



D-11 バックパネル中央

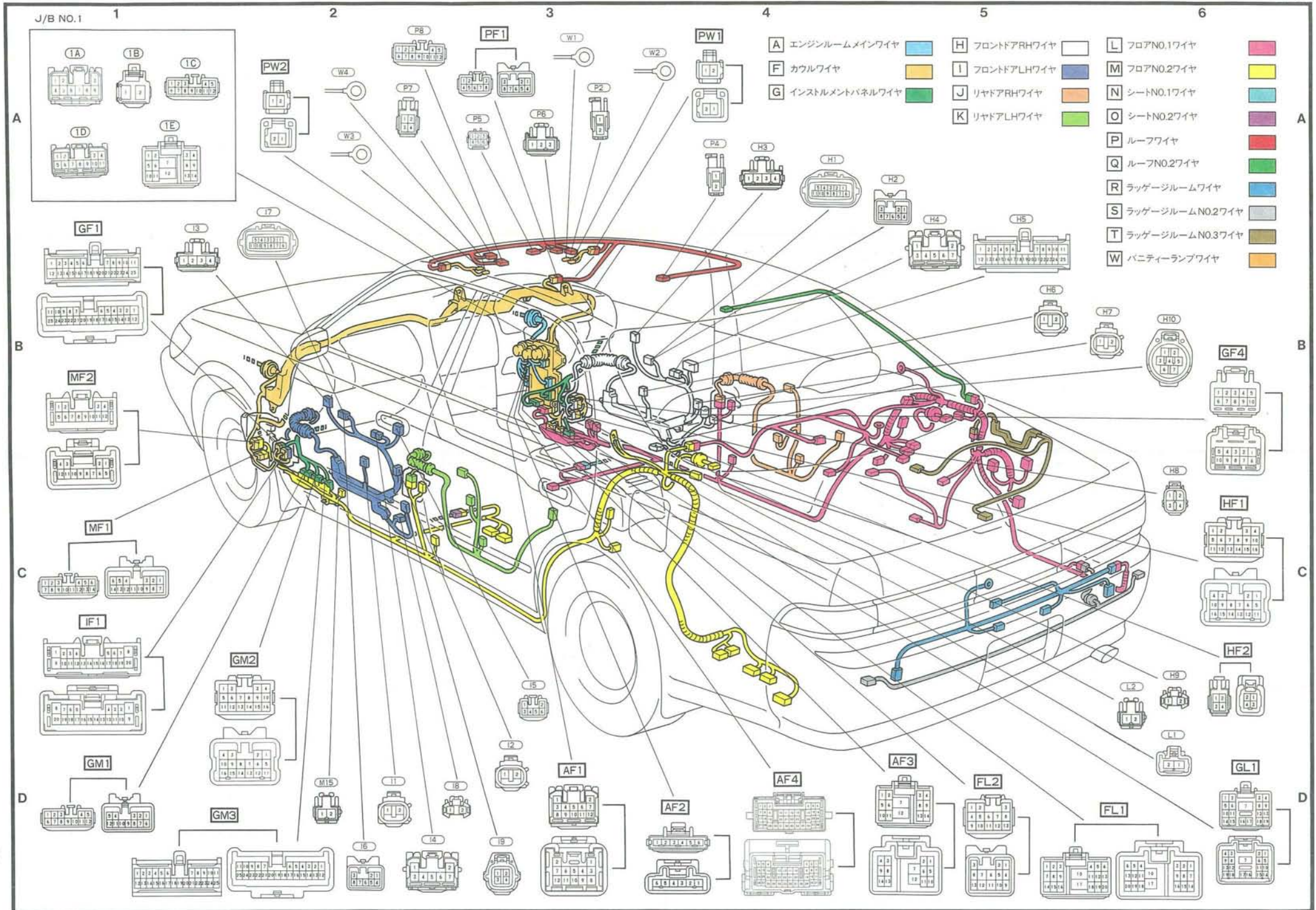

ボデー(マークⅡ 後側)

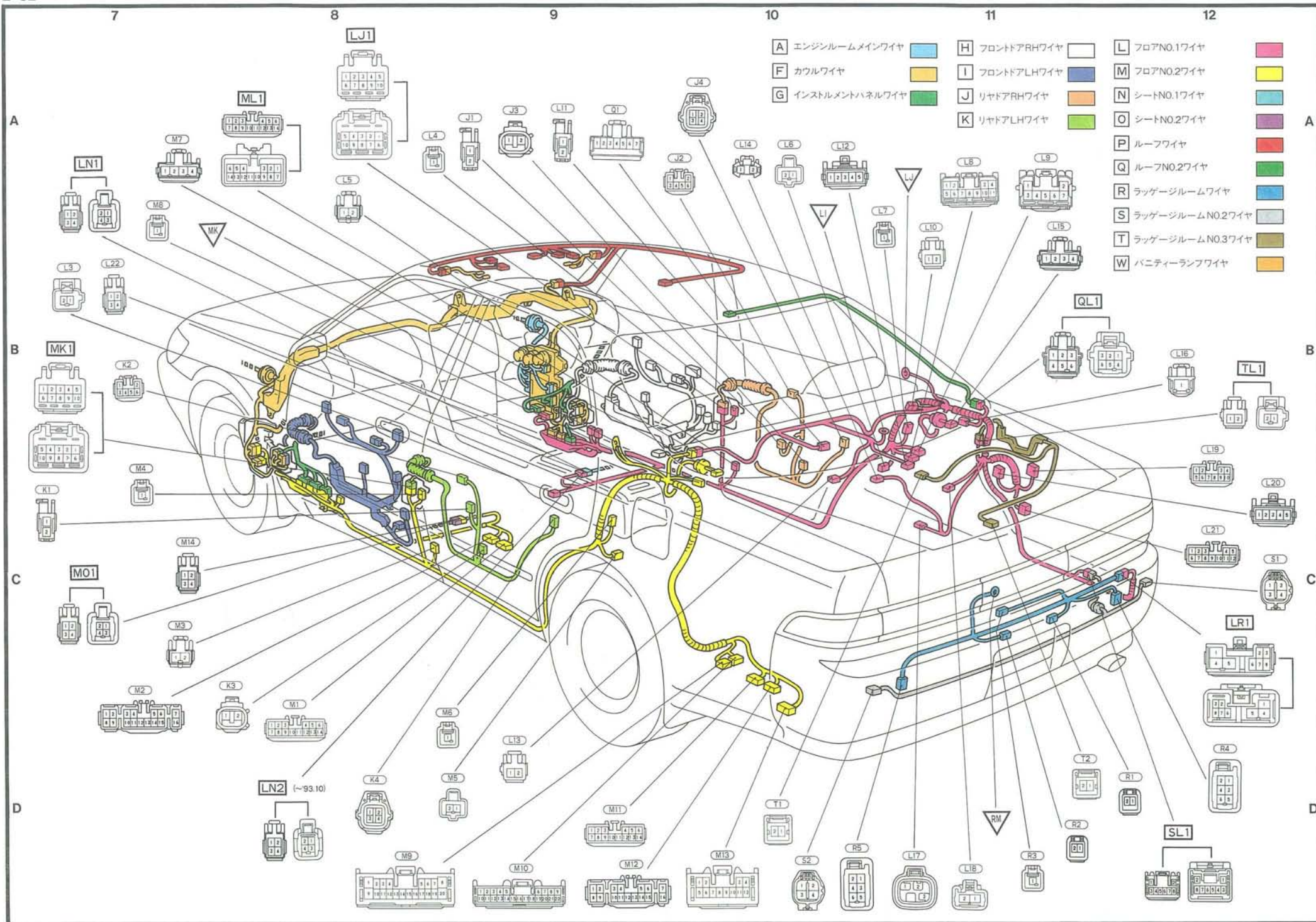

MEMO

(H 1)	A-4	リモートコントロールアクチュエーターRH (超音波雨滴除去ミラー)
(H 2)	A-4	リモートコントロールアクチュエーターRH (ドアミラー)
(H 3)	A-4	ツイータースピーカRH
(H 4)	A-5	J/C No. 10
(H 5)	B-5	パワーウィンドウレギュレーターマスタースイッチ
(H 6)	B-6	フロントスピーカRH
(H 7)	B-6	パワーウィンドウモーターFR・RH
(H 8)	C-6	ドアキースイッチ & ドアコントロールスイッチRH (キー選動用)
(H 9)	C-6	カーテシランプFR・RH
(H10)	B-6	ドアコントロールモーターFR・RH & ドアコントロールスイッチ(パワーウィンドウマスタースイッチ)
(I 1)	D-2	フロントスピーカLH
(I 2)	D-3	パワーウィンドウモーターFR・LH
(I 3)	B-1	ツイータースピーカLH
(I 4)	D-2	J/C No. 8
(I 5)	D-3	パワーウィンドウレギュレータースイッチFR・LH
(I 6)	A-2	リモートコントロールアクチュエーターLH (ドアミラー)
(I 7)	A-2	リモートコントロールアクチュエーターLH (超音波雨滴除去ミラー)
(I 8)	D-3	カーテシランプFR・LH
(I 9)	D-3	ドアコントロールモーターFR・LH
(J 1)	A-9	リヤスピーカRH
(J 2)	A-10	パワーウィンドウレギュレータースイッチRR・RH
(J 3)	A-9	パワーウィンドウモーターRR・RH
(J 4)	A-10	ドアコントロールモーターRR・RH
(K 1)	C-7	リヤスピーカLH
(K 2)	B-7	パワーウィンドウレギュレータースイッチRR・LH
(K 3)	D-7	パワーウィンドウモーターRR・LH
(K 4)	D-8	ドアコントロールモーターRR・LH
(L 1)	D-6	ノイズフィルター(デフォッガー)
(L 3)	B-7	排気温センサー
(L 4)	A-9	カーテシランプFR・RH
(L 5)	A-8	ラップベルトソレノイドFR・RH
(L 6)	A-10	ABSスピードセンサーRR・RH
(L 7)	A-11	カーテシスイッチRR・RH
(L 8)	A-11	J/C (アースNo. 3)
(L 9)	A-11	J/C No. 9
(L10)	A-11	ノイズフィルターNo. 2
(L11)	A-10	ウーハースピーカ
(L12)	C-12	リヤワイパーリレー
(L13)	A-9	センターストップランプ(バルブ式)
(L14)	A-10	ラッゲージルームランプ
(L15)	B-11	アブソーパーコントロールアクチュエーターRR・RH
(L16)	B-12	チョークコイル
(L17)	D-11	フューエルセンサーゲージ
(L18)	D-11	フューエルポンプ
(L19)	B-12	ドアコントロールレシーバー
(L20)	C-12	フューエルポンプコントローラー
(L21)	C-12	ランプフェイリアセンサー
(L22)	A-7	バックルスイッチRH (パワーシートなし)
(M 1)	D-8	ステレオパワーアンプ
(M 2)	D-7	ステレオパワーアンプ
(M 3)	C-7	ラップベルトソレノイドFR・LH
(M 4)	B-7	カーテシスイッチFR・LH
(M 5)	D-9	ABSスピードセンサーRR・LH
(M 6)	D-8	カーテシスイッチRR・LH

(M 7)	A-8	アブソーパーコントロールアクチュエーターRR・LH
(M 8)	A-7	アンテナアンプ
(M 9)	D-8	マルチディスプレイコンピューター
(M10)	D-9	マルチディスプレイコンピューター
(M11)	D-9	ラジオレシーバー
(M12)	D-9	ラジオレシーバー
(M13)	D-10	テレビジョンチューナー
(M14)	C-7	バックルスイッチLH (パワーシートなし)
(P 2)	A-3	マップランプ
(P 4)	A-4	ルームランプ
(P 5)	A-3	スライディングルーフスイッチ
(P 6)	A-3	スライディングルーフモーター
(P 7)	A-2	リミットスイッチ
(P 8)	A-2	スライディングルーフコントロールリレー
(Q 1)	A-9	マグネチックフィールドセンサー
(R 6)	D-12	リヤコンビネーションランプRH
(R 7)	D-10	リヤコンビネーションランプLH
(R 8)	D-11	ラッゲージルームランプスイッチ
(R 9)	D-11	ライセンスプレートランプ
(S 1)	C-12	ウルトラソニックセンサーRR・RH
(S 2)	D-10	ウルトラソニックセンサーRR・LH
(T 1)	D-11	センターストップランプ(LED式)(スボイラーなし)
(T 2)	D-11	センターストップランプ(LED式)(スボイラー付き)
(W 1)	A-3	パニティールランプRH
(W 2)	A-4	パニティールランプRH
(W 3)	A-2	パニティールランプLH
(W 4)	A-2	パニティールランプLH

(IA)	A-1	エンジンルームメインワイヤ to J/B No.1
(IB)	A-1	
(IC)	A-1	インストルメントパネルワイヤ to J/B No.1
(ID)	A-1	
(IE)	A-1	フロアNo.1ワイヤ to J/B No.1

(AF1)	D-3	エンジンルームメインワイヤ to カウルワイヤ
(AF2)	D-4	
(AF3)	D-5	
(AF4)	D-4	カウルワイヤ to フロアNo.1ワイヤ
(FL1)	D-6	
(FL2)	D-5	
(GF1)	B-1	インストルメントパネルワイヤ to カウルワイヤ
(GF4)	B-5	
(GL1)	D-6	インストルメントパネルワイヤ to フロアNo.1ワイヤ
(GM1)	D-1	インストルメントパネルワイヤ to フロアNo.2ワイヤ
(GM2)	D-2	
(GM3)	D-2	フロントドアRHワイヤ to カウルワイヤ
(HF1)	C-6	
(HF2)	C-6	
(IF1)	C-1	フロントドアLHワイヤ to カウルワイヤ
(LJ1)	A-8	フロアNo.1ワイヤ to リヤドアRHワイヤ

(LN1)	B-7	フロアNo.1ワイヤ to シートNo.1ワイヤ
(LN2)	D-8	フロアNo.1ワイヤ to シートNo.1ワイヤ (〜'93.10)
(LR1)	D-12	フロアNo.1ワイヤ to ラッゲージルームワイヤ
(MF1)	C-1	フロアNo.2ワイヤ to カウルワイヤ
(MF2)	B-1	
(MK1)	B-7	フロアNo.2ワイヤ to リヤドアLHワイヤ
(ML1)	A-8	フロアNo.2ワイヤ to フロアNo.1ワイヤ
(MO1)	C-7	フロアNo.2ワイヤ to シートNo.2ワイヤ
(PFI)	A-3	ルーフワイヤ to カウルワイヤ
(PW1)	A-4	ルーフワイヤ to パニティールランプワイヤ
(PW2)	A-2	
(QL1)	B-12	ルーフNo.2ワイヤ to フロアNo.1ワイヤ
(SL1)	D-12	ラッゲージルームNo.2ワイヤ to フロアNo.1ワイヤ
(TL1)	B-12	ラッゲージルームNo.3ワイヤ to フロアNo.1ワイヤ

▽LI A-10 ラッゲージトレイ右側

▽LJ A-11 右リヤクォーター

▽MK A-7 左リヤクォーター

▽RM D-11 バックパネル中央

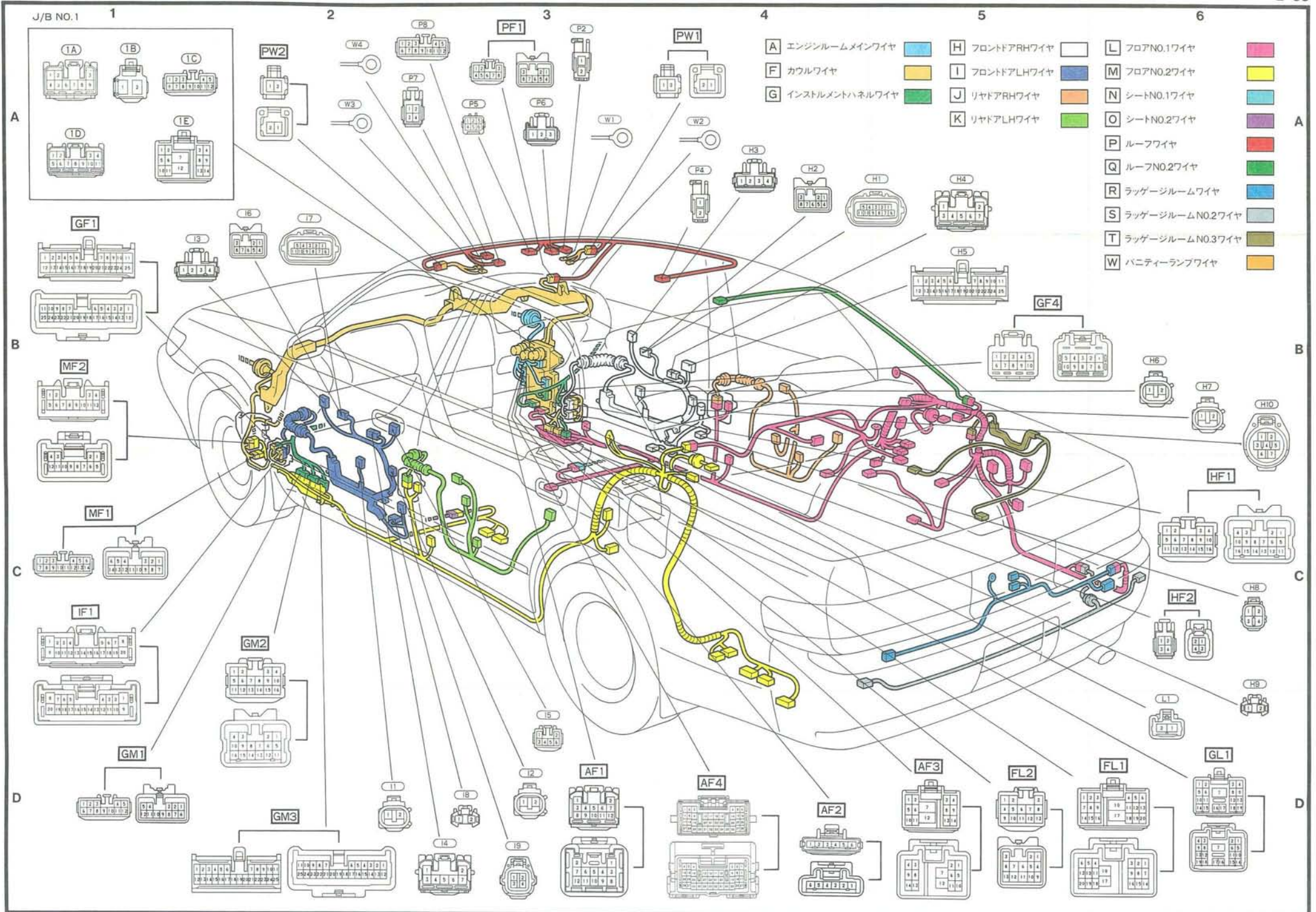

ボデー(チェイサー 後側)

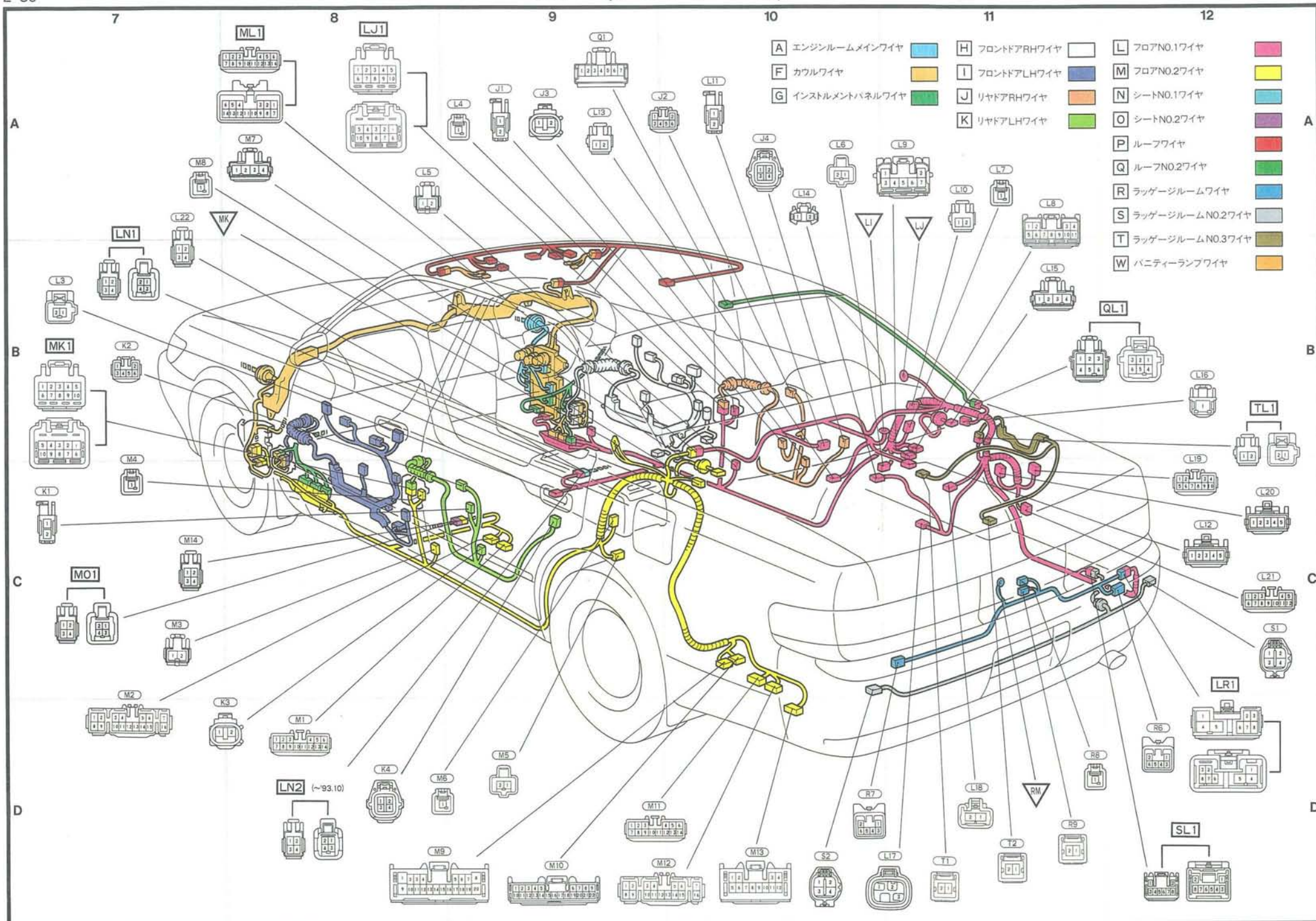

MEMO

(H 1)	A-5	リモートコントロールアクチュエーターRH (超音波雨滴除去ミラー)
(H 2)	A-4	リモートコントロールアクチュエーターRH (ドアミラー)
(H 3)	A-4	ツイータースピーカーRH
(H 4)	A-5	J/C No. 10
(H 5)	B-5	パワーウインドウレギュレーターマスタースイッチ
(H 6)	B-5	フロントスピーカーRH
(H 7)	B-5	パワーウインドウモーターFR・RH
(H 9)	C-6	カーテシランプFR・RH
(H 11)	C-6	ドアキー照明 & ドアコントロールスイッチRH (キー連動用)
(H 12)	C-6	ドアコントロールモーターFR・RH & ドアコントロールスイッチ (パワーウインドウマスタースイッチ)
(I 1)	D-2	フロントスピーカーLH
(I 2)	D-3	パワーウインドウモーターFR・LH
(I 3)	B-2	ツイータースピーカーLH
(I 4)	D-2	J/C No. 8
(I 5)	D-3	パワーウインドウレギュレータースイッチFR・LH
(I 6)	B-1	リモートコントロールアクチュエーターLH (ドアミラー)
(I 7)	B-2	リモートコントロールアクチュエーターLH (超音波雨滴除去ミラー)
(I 8)	D-3	カーテシランプFR・LH
(I 10)	D-2	ドアコントロールモーターFR・LH
(J 1)	A-9	リヤスピーカーRH
(J 2)	A-9	パワーウインドウレギュレータースイッチRR・RH
(J 3)	A-10	パワーウインドウモーターRR・RH
(J 4)	A-10	ドアコントロールモーターRR・RH
(K 1)	C-7	リヤスピーカーLH
(K 2)	B-7	パワーウインドウレギュレータースイッチRR・LH
(K 3)	C-7	パワーウインドウモーターRR・LH
(K 4)	D-8	ドアコントロールモーターRR・LH
(L 1)	D-5	ノイズフィルター (デフォッガー)
(L 3)	B-7	排気温センサー
(L 4)	A-9	カーテシランプFR・RH
(L 5)	A-8	ラップベルトソレノイドFR・RH
(L 6)	B-11	ABSスピードセンサーRR・RH
(L 7)	B-11	カーテシスイッチRR・RH
(L 8)	A-11	J/C (アースNo. 3)
(L 9)	A-11	J/C No. 9
(L 10)	A-11	ノイズフィルターNo. 2
(L 11)	A-10	ウーハースピーカー
(L 12)	D-10	リヤワイパーリレー
(L 13)	A-9	センターストップランプ (バルブ式)
(L 14)	A-10	ラゲージルームランプ
(L 15)	B-12	アブソーパーコントロールアクチュエーターRR・RH
(L 16)	B-12	チョークコイル
(L 17)	D-11	フェUELセンサーゲージ
(L 18)	D-11	フェUELポンプ
(L 19)	C-12	ドアコントロールレシーバー
(L 20)	C-12	フェUELポンプコントロール
(L 21)	D-12	ランプフェイリアセンサー
(L 22)	B-7	バックルスイッチRH (パワーシートなし)
(M 1)	D-8	ステレオパワーアンプ
(M 2)	D-7	ステレオパワーアンプ
(M 3)	C-7	ラップベルトソレノイドFR・LH
(M 4)	B-7	カーテシスイッチFR・LH
(M 5)	D-9	ABSスピードセンサーRR・LH
(M 6)	D-8	カーテシスイッチRR・LH
(M 7)	A-8	アブソーパーコントロールアクチュエーターRR・LH

(M 8)	A-7	アンテナアンプ
(M 9)	D-8	マルチディスプレイコンピューター
(M 10)	D-9	マルチディスプレイコンピューター
(M 11)	D-9	ラジオレシーバー
(M 12)	D-9	ラジオレシーバー
(M 13)	D-10	テレビジョンチューナー
(M 14)	C-7	バックルスイッチLH (パワーシートなし)
(P 2)	A-3	マップランプ
(P 4)	A-4	ルームランプ
(P 5)	A-3	スライディングブルーフスイッチ
(P 6)	A-3	スライディングブルーフモーター
(P 7)	A-2	リミットスイッチ
(P 8)	A-2	スライディングブルーフコントロールリレー
(Q 1)	A-9	マグネチックフィールドセンサー
(R 6)	C-12	リヤコンビネーションランプRH
(R 7)	D-11	リヤコンビネーションランプLH
(R 8)	D-11	ラゲージルームランプスイッチ
(R 9)	D-12	ライセンスプレートランプ
(S 1)	C-12	ウルトラソニックセンサーRR・RH
(S 2)	D-10	ウルトラソニックセンサーRR・LH
(T 1)	D-10	センターストップランプ (LED式) (スポイラーなし)
(T 2)	D-11	センターストップランプ (LED式) (スポイラー付き)
(W 1)	A-3	バニティランプRH
(W 2)	A-4	バニティランプRH
(W 3)	A-2	バニティランプLH
(W 4)	A-2	バニティランプLH

(1A)	A-1	} エンジンルームメインワイヤ to J/B No.1
(1B)	A-1	
(1C)	A-1	} インストルメントパネルワイヤ to J/B No.1
(1D)	A-1	
(1E)	A-1	フロアNo.1ワイヤ to J/B No.1

(AF 1)	D-3	} エンジンルームメインワイヤ to カウルワイヤ
(AF 2)	D-4	
(AF 3)	D-5	
(AF 4)	D-4	
(FL 1)	D-5	} カウルワイヤ to フロアNo.1ワイヤ
(FL 2)	D-5	
(GF 1)	B-1	} インストルメントパネルワイヤ to カウルワイヤ
(GF 4)	B-6	
(GL 1)	D-6	インストルメントパネルワイヤ to フロアNo.1ワイヤ
(GM 1)	D-1	} インストルメントパネルワイヤ to フロアNo.2ワイヤ
(GM 2)	D-2	
(GM 3)	D-1	
(HF 1)	C-6	} フロントドアRHワイヤ to カウルワイヤ
(HF 2)	C-6	
(IF 1)	C-1	フロントドアLHワイヤ to カウルワイヤ
(LJ 1)	A-8	フロアNo.1ワイヤ to リヤドアRHワイヤ

(LN 1)	B-7	フロアNo.1ワイヤ to シートNo.1ワイヤ
(LN 2)	D-8	フロアNo.1ワイヤ to シートNo.1ワイヤ (~'93.10)
(LR 1)	C-12	フロアNo.1ワイヤ to ラゲージルームワイヤ
(MF 1)	C-1	} フロアNo.2ワイヤ to カウルワイヤ
(MF 2)	B-1	
(MK 1)	B-7	フロアNo.2ワイヤ to リヤドアLHワイヤ
(ML 1)	A-8	フロアNo.2ワイヤ to フロアNo.1ワイヤ
(MO 1)	C-7	フロアNo.2ワイヤ to シートNo.2ワイヤ
(PF 1)	A-3	ルーフワイヤ to カウルワイヤ
(PW 1)	A-4	} ルーフワイヤ to バニティランプワイヤ
(PW 2)	A-2	
(QL 1)	B-12	ルーフNo.2ワイヤ to フロアNo.1ワイヤ
(SL 1)	D-12	ラゲージルームNo.2ワイヤ to フロアNo.1ワイヤ
(TL 1)	B-12	ラゲージルームNo.3ワイヤ to フロアNo.1ワイヤ

△L1 A-10 ラゲージトレイ右側

△LJ B-11 右リヤクォーター

△MK B-8 左リヤクォーター

△RM D-11 バックパネル中央

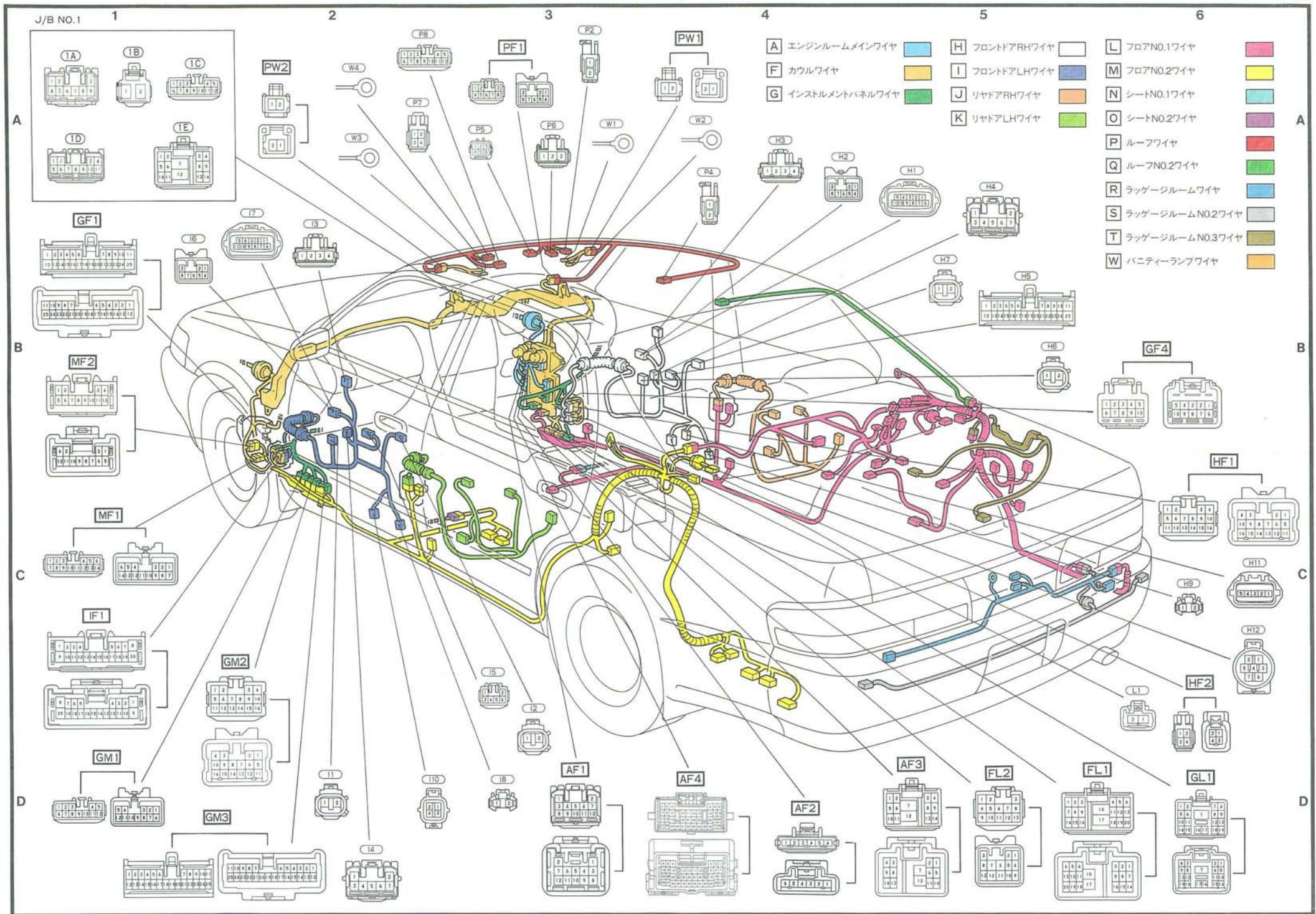

- (N 1)** A-2 パワーシートモーターRH (フロントバーチカル)
- (N 2)** A-4 パワーシートモーターRH (リヤバーチカル)
- (N 3)** A-3 パワーシートモーターRH (スライド)
- (N 4)** D-3 バックルスイッチRH (パワーシート付き)
- (N 5)** C-4 パワーシートモーターRH (リクライニング)
- (N 6)** D-4 パワーシートスイッチRH
- (N 7)** B-4 パワーシートモーターRH (ランバーサポート)
- (N 8)** B-4 パワーシートスイッチRH
- (N 9)** D-3 バックルスイッチRH (電動ランバーサポート付き)
- (O 1)** D-1 バックルスイッチLH
- (O 2)** B-1 パワーシートモーターLH (スライド)
- (O 3)** D-2 パワーシートモーターLH (リクライニング)
- (O 4)** D-1 パワーシートスイッチLH

- (LN1)** A-3 フロアNo.1ワイヤ to シートNo.1ワイヤ
- (LN2)** A-3 フロアNo.1ワイヤ to シートNo.1ワイヤ
(~'93.10)
- (MO1)** B-1 フロアNo.2ワイヤ to シートNo.2ワイヤ

- (L)** フロアNo.1ワイヤ
- (M)** フロアNo.2ワイヤ
- (N)** シートNo.1ワイヤ
- (O)** シートNo.2ワイヤ

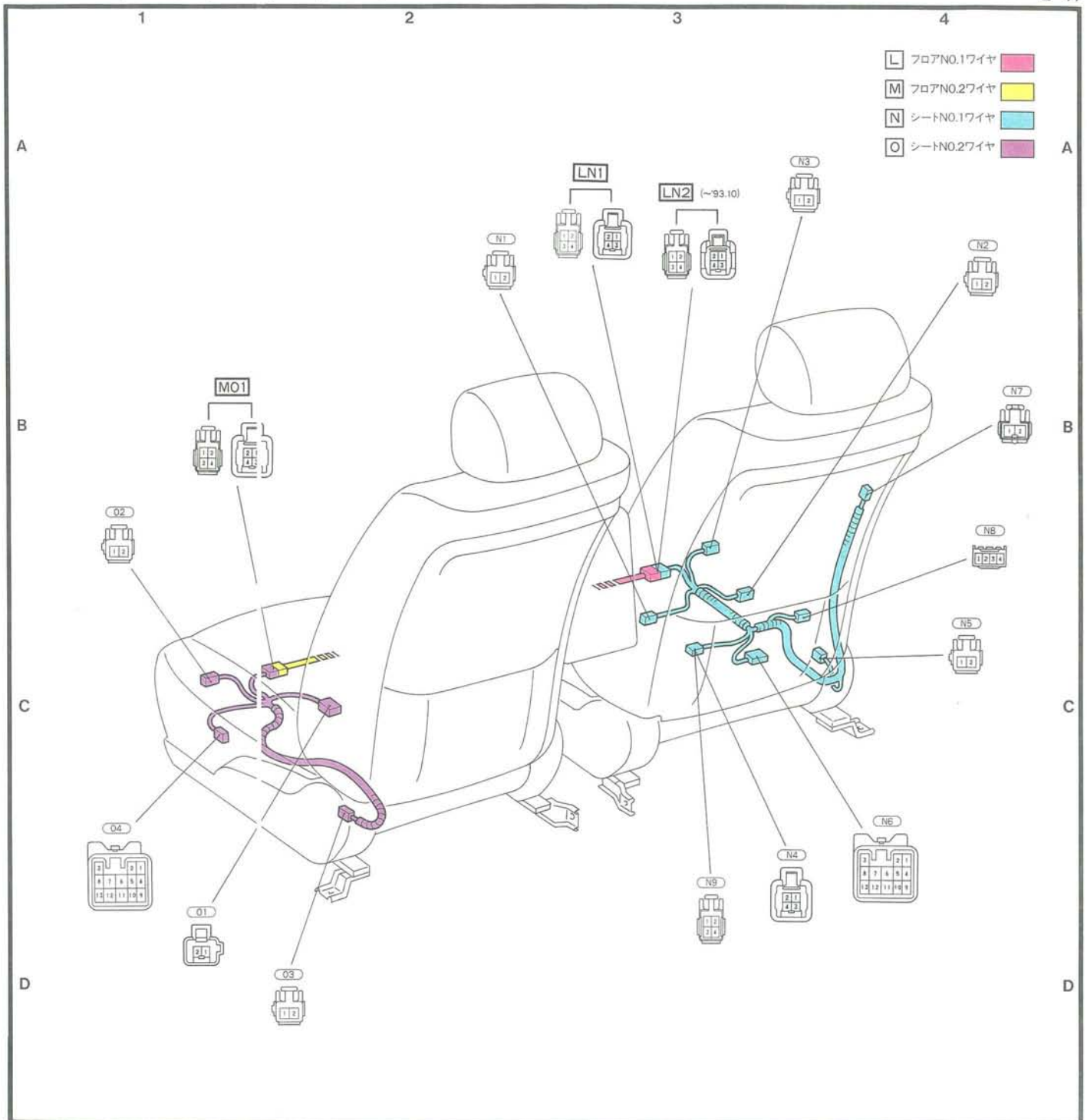

エンジンルーム

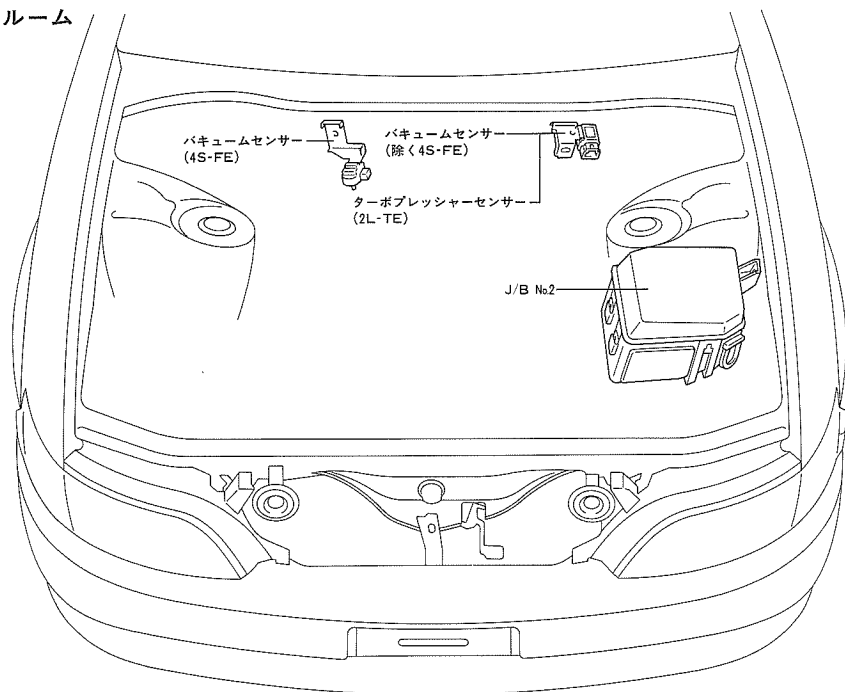

ボデー

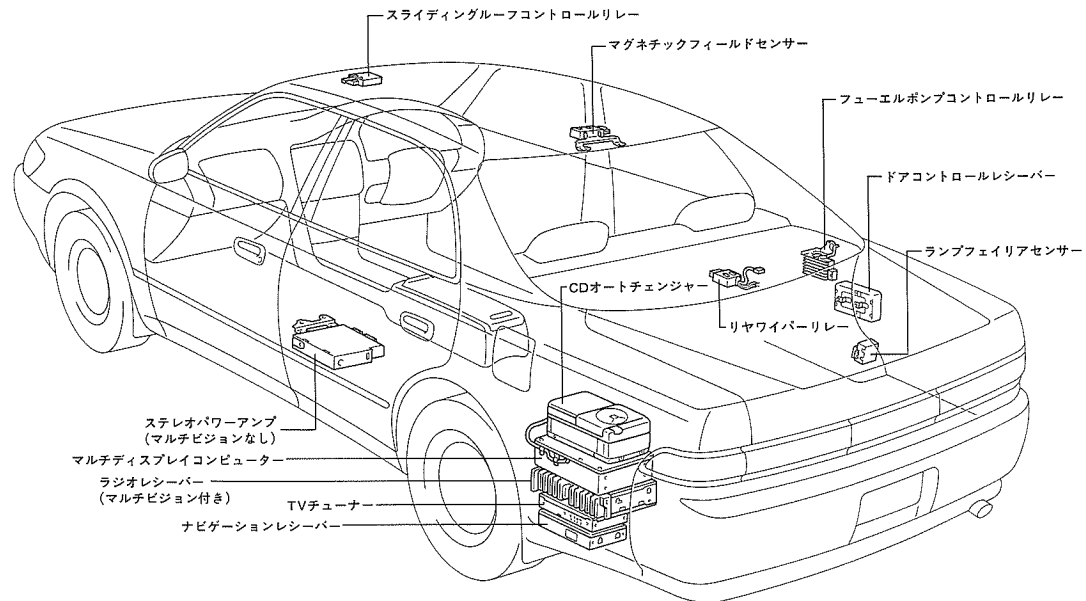

インストルメントパネル

