

2 システム別配線図

電源回路

ヒューズ-負荷	2-2
電源回路	2-6

システム回路

エンジン関係

スターティング & イグニッション(ガソリン)	2-8
スターティング & イグニッション(除くガソリン)	2-11
充電(ガソリン)	2-14
充電(除くガソリン)	2-16
エンジンコントロール(4S-FE)	2-18
エンジンコントロール(1G-FE)	2-22
エンジンコントロール(2L)	2-28
フューエルヒーター	2-31
エミッションコントロール(3Y-P)	2-32

シャシ関係

オーバードライブ	2-82
ABS	2-84
シフトロック	2-88

ボデー関係

フロントウインドゥデフォグガー	2-61
リヤウインドゥデフォグガー	2-62
フロントワイパー & ウォッシャー	2-64
リヤワイパー & ウォッシャー	2-66
シートベルトウォーニング & テンションリデューサー	2-68
パワーウインドゥ	2-70
ドアロック	2-74
電動ミラー	2-78
ランバーサポート	2-81

インストルメントパネル廻り

A/Tインジケーター	2-89
ラジオ & ステレオ	2-92
コンビネーションメーター	2-94

灯火類

ヘッドランプ	2-36
コンライト	2-38
イルミネーション	2-40
インテリアランプ	2-44
ストップランプ	2-48
フォグランプ	2-50
バックアップランプ	2-52
テールランプ	2-54
ターニングナル & ハザード	2-57

空調関係

ラジエーターファン & マニュアルエアコンディショナー(4S-FE)	2-98
マニュアルエアコンディショナー(2L)	2-102
マニュアルエアコンディショナー(3Y-P)	2-106
ラジエーターファン & オートエアコンディショナー(4S-FE)	2-108
エアビュリファイヤー	2-115
オートエアコンディショナー(1G-FE)	2-116

その他

タクシー用端子	2-60
シガレットライター & クロック	2-90
ホーン	2-91

アースポイント

アースポイント	2-122
---------	-------

J/B NO.1(右カウルサイド)

電 源		負 荷	ページ
7.5A	ラジオ	リモートコントロールアクチュエーター, ミラーコントロールリレー(格納式)	2-78
		クロック	2-90
		ラジオ & ステレオ	2-92
15A	ライター	シフトロックコントロールリレー	2-88
		シガレットライター	2-90
		システムアンプ	2-116
15A	エンジン	オルタネーター(ICレギュレーター付き)	2-14, 16
7.5A	イグニッション	チャージウォーニングランプ	2-14, 16
		メインリレー(EFI), サーキットオープニングリレー	2-18, 22
		フューエルヒーターリレー	2-31
		エミッションコントロールコンピューター, LPGソレノイドNo.1, LPGソレノイドNo.2, LPGインジェクター, エアコンカットリレー	2-32
		シートベルトウォーニングランプ	2-68
		コンビネーションメーター, 補助スピードメーター(教習車教官用)	2-95
		ラジエーターファンリレーNo.1, メインリレー(イグニッション)	2-98
コンデンサーファンリレーNo.2, メインリレー(イグニッション)	2-111		
7.5A	スターター	サーキットオープニングリレー	2-18
		サーキットオープニングリレー, エンジンコントロールコンピューター	2-22
		フューエルバルブコントロールリレー, スターターソレノイド	2-32
		エアコンカットリレー	2-100, 103, 108
20A	ワイパー	ワイパーモーター, ウォッシャーモーター, ウィンドウシールドワイパーリレー, ワイパー & ウォッシャースイッチ	2-64
		リヤワイパーモーター & リレー, ウォッシャーチェンジバルブ, ウォッシャーモーター	2-66
15A	エレクトロニクスB	コンライトスキャナー	2-38
		タクシー端子(料金メーター)	2-60
		ミラーコントロールリレー(格納式)	2-79
		ABSコンピューター	2-85
15A	エレクトロニクスIG	コンライトスキャナー	2-38
		タクシー端子(料金メーター), タクシー端子(タコグラフ)	2-60
		ドアコントロールリレー	2-70, 74
		ABSコンピューター	2-85
		シフトロックコントロールリレー	2-88
		エアピュリファイヤースイッチ, エアピュリファイヤーオプションコネクター	2-115
10A	ターン	ターニングナルフラッシャー, ターニングナルランプ, ターニングナルインジケーターランプ	2-57
15A	ストップランプ	エンジンコントロールコンピューター, ノイズフィルター	2-19, 24
		ノイズフィルター, ランプフェイリアセンサー, センターストップランプ, ストップランプ	2-48
		ABSコンピューター, ノイズフィルター	2-85
		シフトロックコントロールリレー, ノイズフィルター	2-88
15A	フォグランプ	フォグランプ	2-50

電 源	負 荷	ページ	
7.5A	メーター	排気温ウォーニングランプ, チェックエンジンウォーニングランプ	2-24
		グローインジケータランプ, タコメーター	2-29
		排気温ウォーニングランプ	2-32
		インテグレーションリレー	2-45, 62
		ランプフェイリアセンサー, リヤライトウォーニングランプ	2-48, 54
		バックアップランプ	2-52
		フロントデフォグガーリレー, ワイパーデアイサースイッチ	2-61
		ラップベルトソレノイド	2-68
		O/Dソレノイド, O/D OFFインジケータランプ	2-82
		ABSコンピューター, ABSウォーニングランプ	2-84
		A/Tインジケータランプ	2-89
		ブレーキウォーニングリレー, メータースピードセンサー, コンビネーションメーター	2-94
		ヒーターリレー	2-100, 103, 106
		モードタッパー切り替え用サーボモーター, システムアンプ, ヒーターリレー, 内外気切り替え用サーボモーター, ブロワー遅動リレー(1G-FE), ヒーターコントロールスイッチ & エアコンスイッチ, ブロワーハイリレー(1G-FE)	2-108, 116
15A	テールランプ	エンジンコントロールコンピューター	2-24
		シガレットライター照明, グローボックスランプ, 補助スピードメーター照明, O/Dスイッチ照明, ワイパーデアイサースイッチ照明, ラジオ照明, ハザードスイッチ照明, コンビネーションメーター照明, A/Tインジケータ照明, リヤウインドゥデフォグガースイッチ照明, エアコンスイッチ照明, エアビュリファイヤースイッチ照明, ヒーターコントロールスイッチ照明	2-40
		フォグランプリレー	2-50
		クリアランスランプ, ランプフェイリアセンサー, テールランプ, ライセンスプレートランプ	2-54
		タクシー端子(料金メーター), タクシー端子(タクシグラフ)	2-60
		クロック	2-90
		ヒーターコントロールスイッチ & エアコンスイッチ	2-119
30A	ドアロック	ドアコントロールリレー	2-74
30A	パワー	ドアコントロールスイッチ, パワーウインドゥモータ, パワーウインドゥコントロールリレー	2-70
		メインリレー(パワー)	2-74
		ランバーサポートモーター	2-81
30A	デフォグガー	ノイズフィルター, リヤウインドゥデフォグガー, チョークコイル	2-62

J/B NO.2(エンジンルーム)

電 源	負 荷	ページ
15A	ヘッドランプ(左)	ヘッドランプ(LH) 2-36
15A	ヘッドランプ(右)	アイドルアップダイオード 2-19
		ヘッドランプ(RH) 2-36
15A	ハザード・ホーン	ターンシグナルフラッシャー 2-57
		ホーン, ホーンリレー 2-91
20A	ルームランプ	エンジンコントロールコンピューター 2-28
		マップランプ, ルームランプ, カーテシランプ 2-44
		クロック 2-90
		ラジオ & ステレオ 2-92
20A	EFI	エンジンコントロールコンピューター, フューエルポンプ, ダイアグノーシスコネクター, ISCV 2-18, 22
		エミッションコントロールコンピューター, フューエルカットソレノイド 2-32
15A	AM2	イグニッションスイッチ(AM2) 2-6, 28
20A	フューエルヒーター	フューエルヒーター 2-31

R/B NO.4(左カウルサイド)

10A	エアコン	ブLOWERモーター 2-99, 101, 106
		ヒーターコントロール & エアコンスイッチ, マグネットクラッチリレー, エアコンアンプ(4S-FE), マグネットクラッチ & ロックセンサー(4S-FE), コンデンサーファンリレーNo.3(4S-FE), マグネットクラッチ(1G-FE), エンジンコントロールコンピューター(4S-FE), コンデンサーファンリレー(1G-FE) 2-111, 119
20A	フロントデアイサー	フロントワイパーデアイサー 2-61
40A	ヒーター	ブLOWERモーター, ヒューズエアコン(オートエアコン) 2-100, 103, 106, 108, 116

ヒューズブリックボックス(エンジンルーム)

10A	アイドルアップファン	アイドルアップダイオード 2-98, 112
60A	ABS	ABSアクチュエーター 2-84
30A	ラジエーターファン	ラジエーターファンモーター, コンデンサーファンリレーNo.2 2-98, 112
80A	グロー	グロープラグレジスター, グロープラグカレントセンサー 2-28
100A	オルタ	ヒューズデフォッガー, ヒューズストップランプ, ヒューズエレクトロニクスB, ヒューズヒーター, ヒューズフロントデフォッガー, ヒューズフォグランプ, ヒューズテールランプ, テールランプリレー, FL AM1, FLコンデンサーファン, FL ABS 2-6
		スターター 2-11
		オルタネーター(ICレギュレーター付き) 2-14, 16
		FLラジエーターファン, FLコンデンサーファン 2-98, 112
30A	コンデンサーファン	コンデンサーファンモーター 2-98, 102, 112, 119
7.5A	オルター-S	オルタネーター(ICレギュレーター付き) 2-14, 16
40A	AM1	ヒューズドアロック, ヒューズパワー, ヒューズオルター-S, イグニッションスイッチ(AM1) 2-6
		スターター, スターターリレー(除くガソリン車) 2-8, 11
30A	AM2	イグニッションスイッチ(AM2) 2-6
		コンデンサー(ラジオ), イグニッションコイル, イグナイター, イグニッションコイル & イグナイター(1G-FE) 2-8

ヒューズブルリンク(バッテリー横)

2.0L 3.0W (注1)	メイン	FLオルタ, FL AM2, ヒューズAM2(ディーゼル), FLグロー(ディーゼル), ヒューズEFI, ヒューズルームランプ, ヒューズハザード・ホーン, ヒューズテレフォン, ヘッドランプリレー, ヒューズヘッドランプ(右), ヒューズヘッドランプ(左), ヒューズフューエルヒーター(ディーゼル)	2-6
----------------------	-----	---	-----

(注1) 2.0L : 3Y-P, 2Lタクシー 3.0W : 除く3Y-P, 2Lタクシー

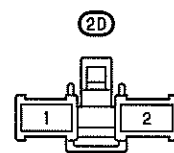
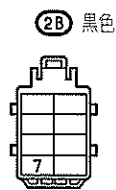
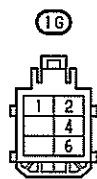
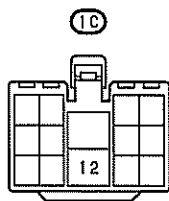
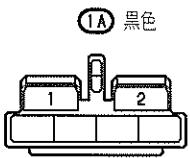
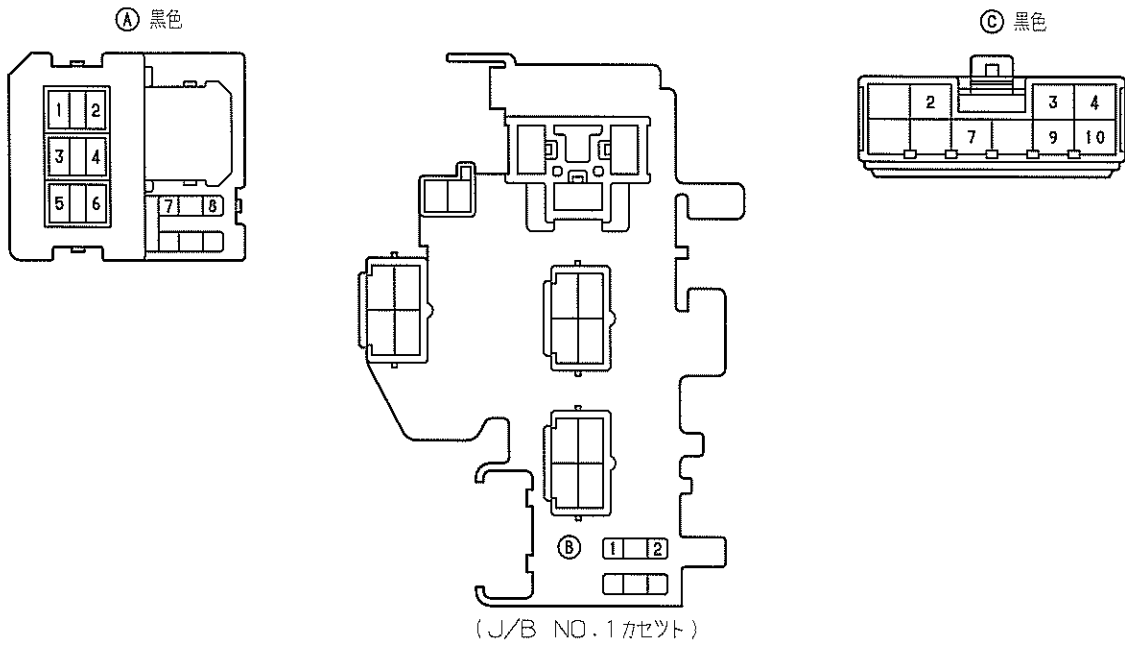

EA2 灰色

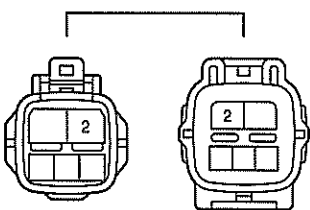

EA3 灰色

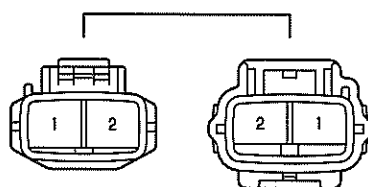

EA4 灰色

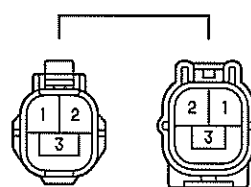

EA6 灰色

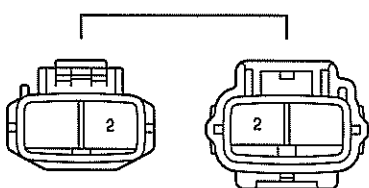

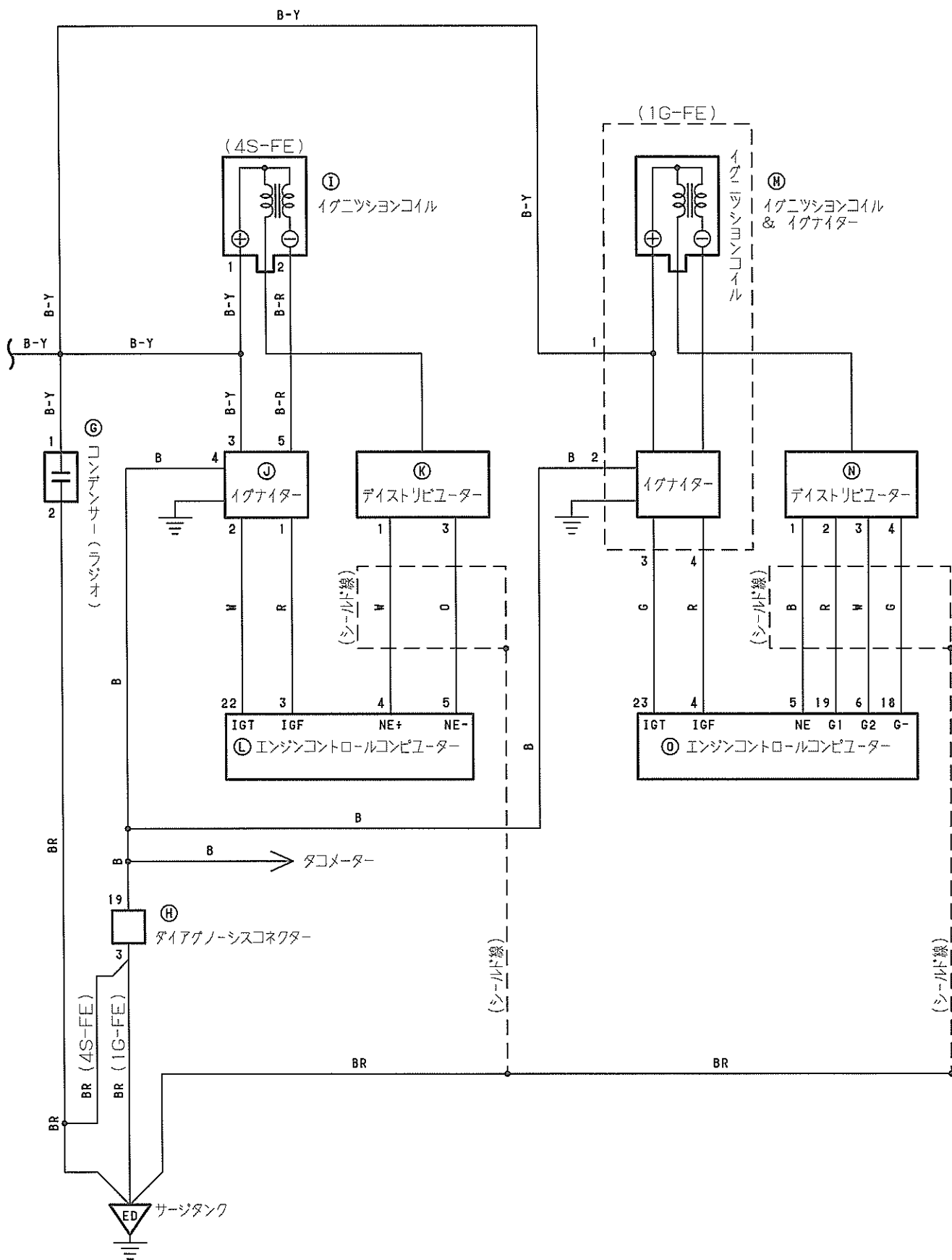

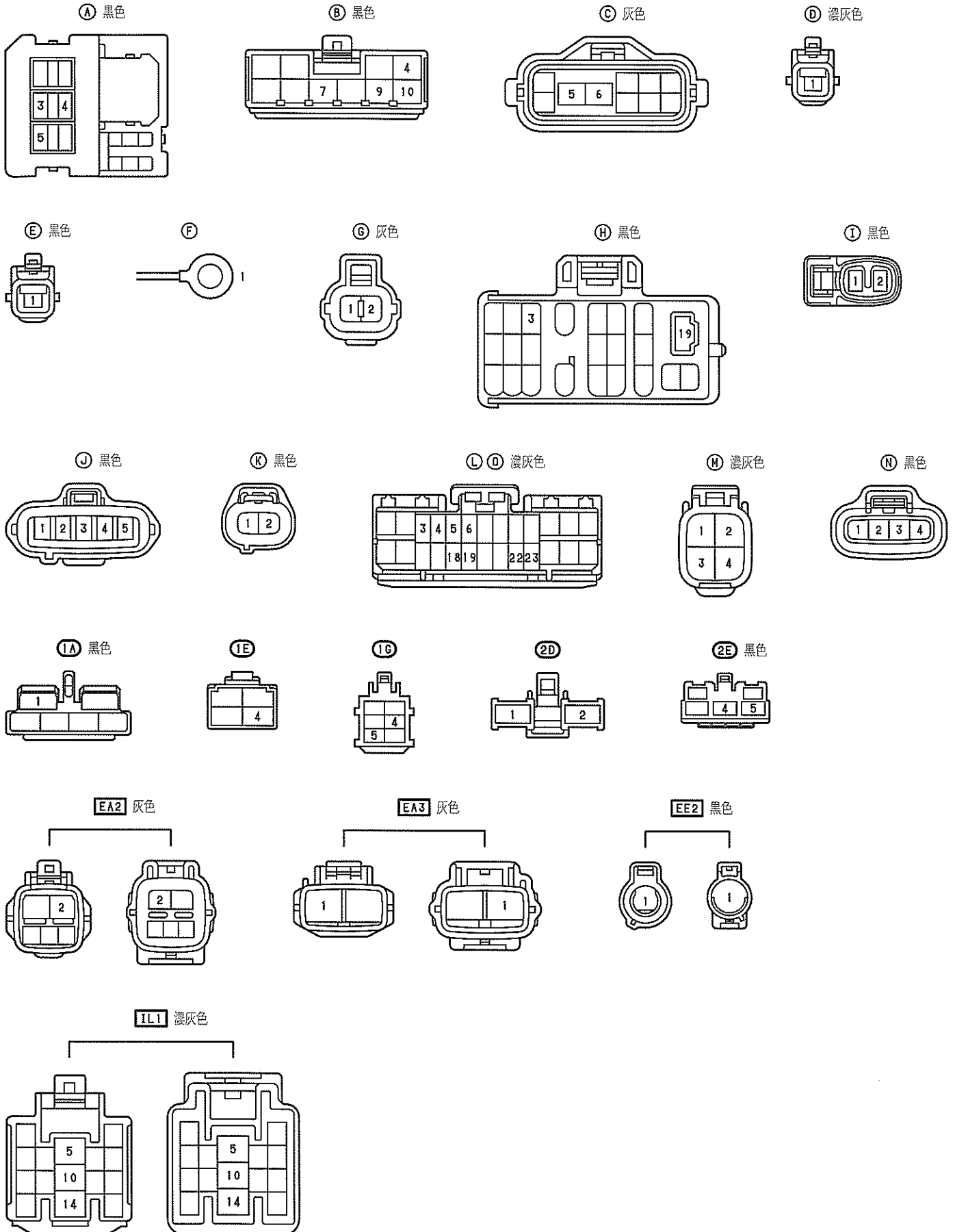

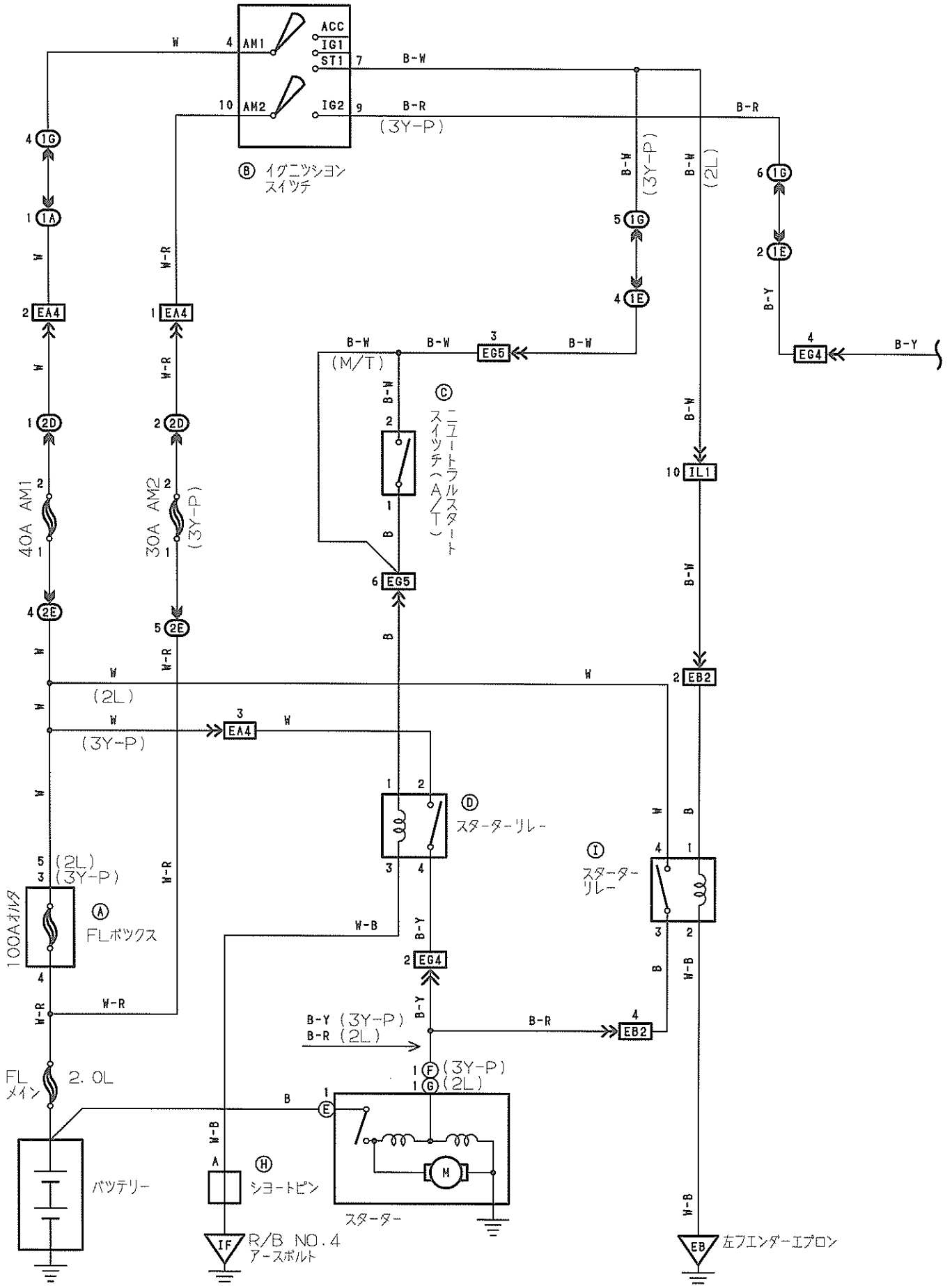

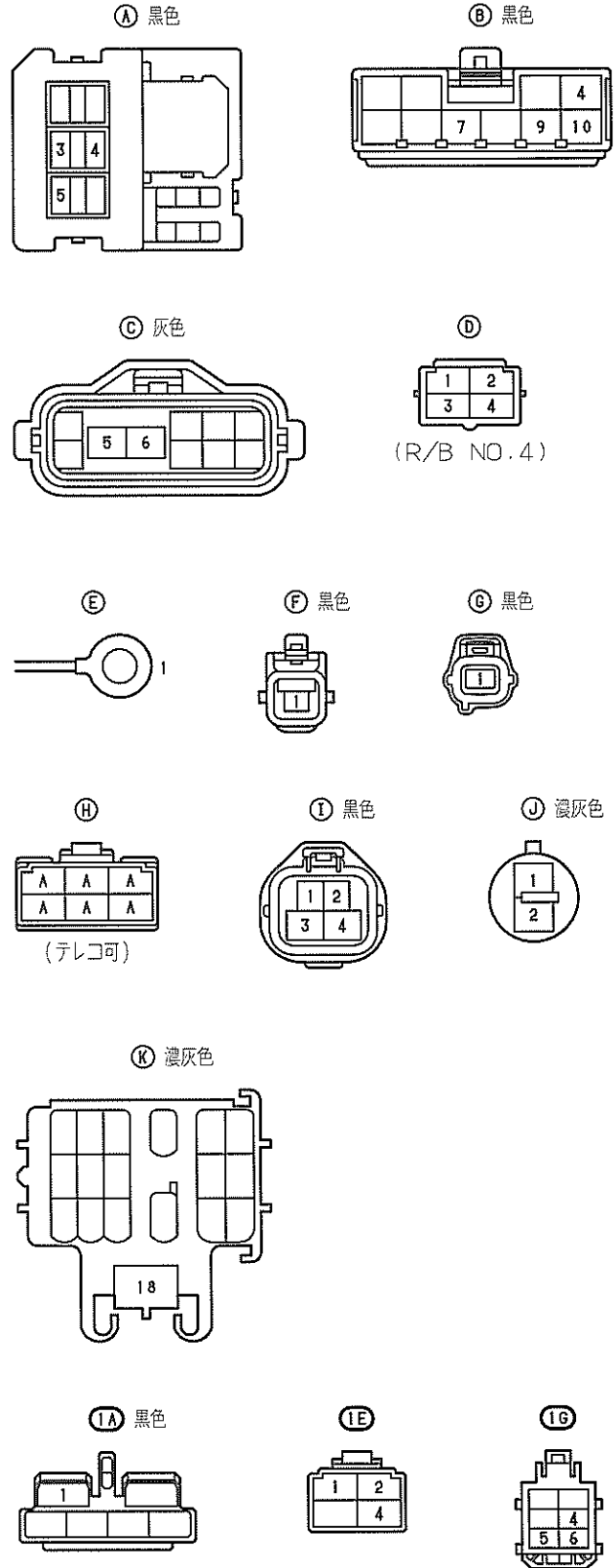
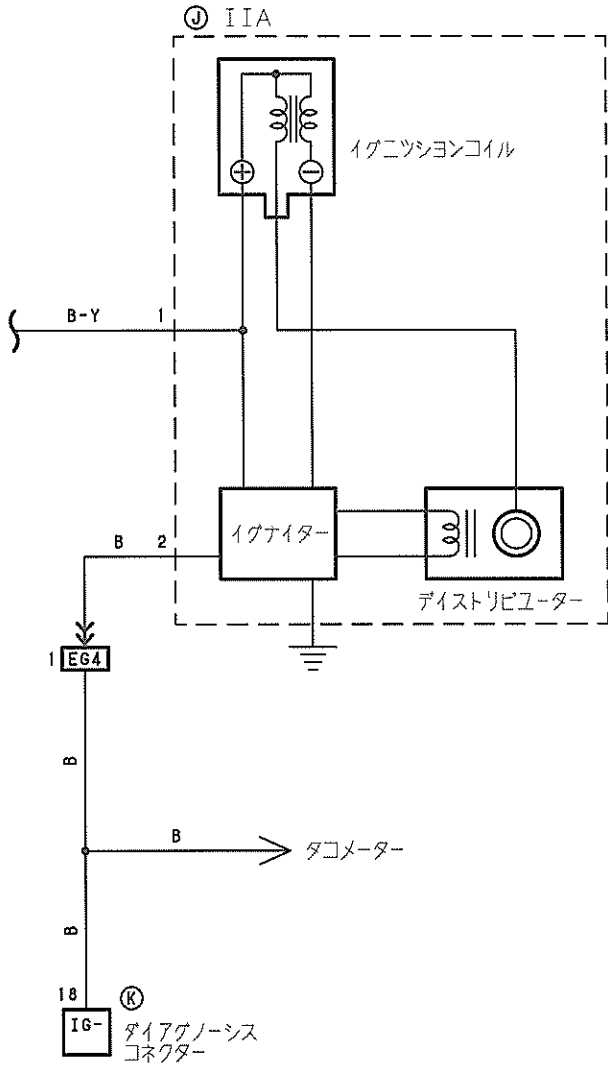

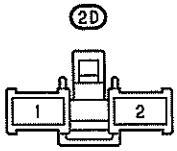

EA4 灰色

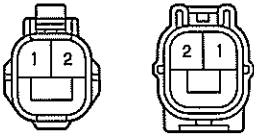

EB2 黒色

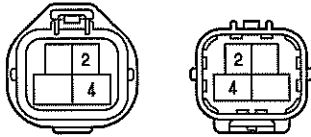

EG4 灰色

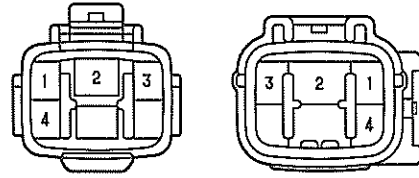

EG5 黒色

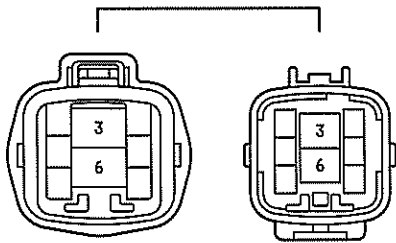

IL1 灰色

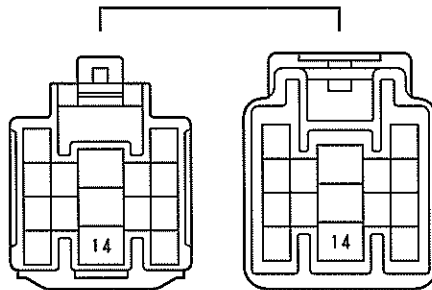

Ⓐ 黒色

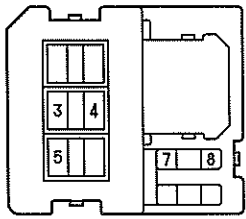

Ⓑ 青色

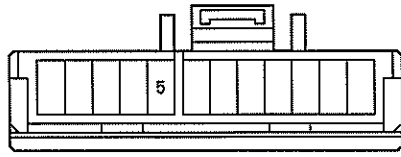

Ⓒ 茶色

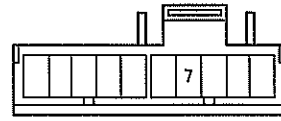

Ⓓ 黒色

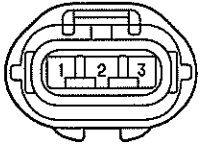

Ⓔ

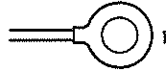

1A 黒色

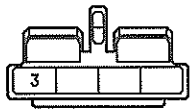

1B

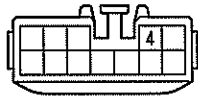

2E 黒色

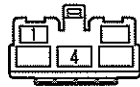

EA1 灰色

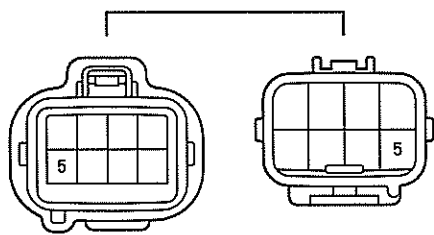

EA5 灰色

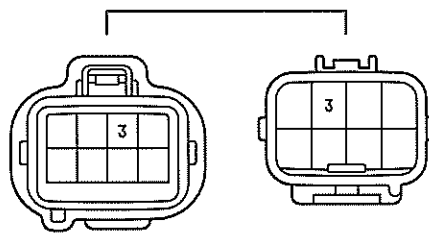

IM1

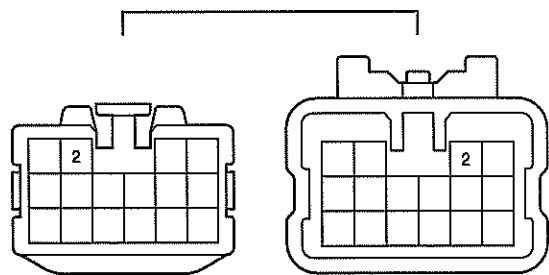

充電(除くガソリン)

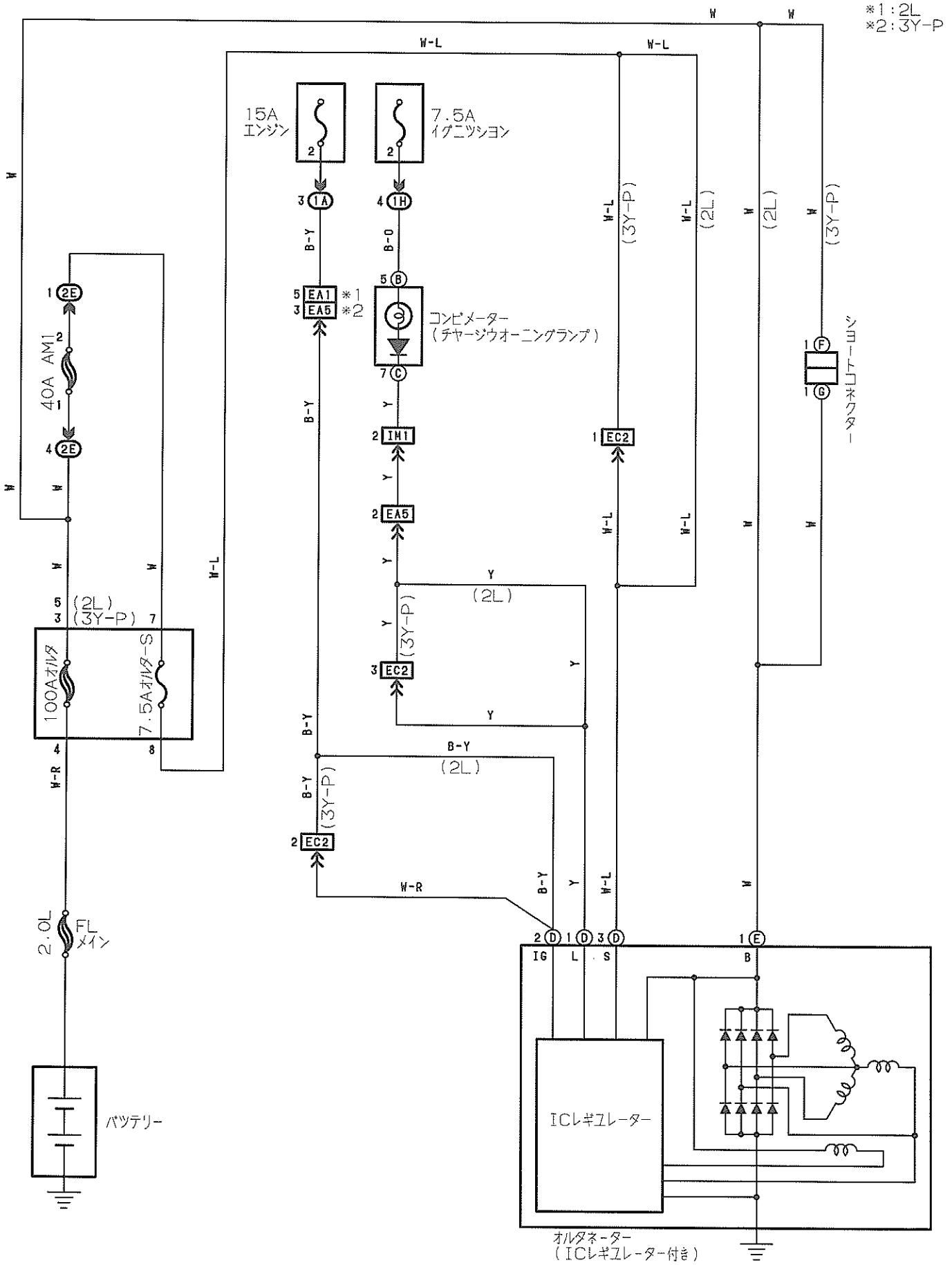

Ⓐ 黒色

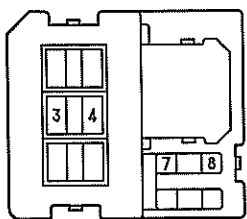

Ⓑ 青色

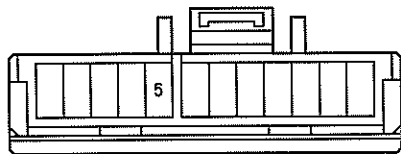

Ⓒ 茶色

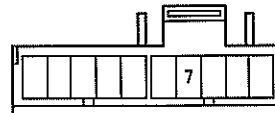

Ⓓ 黒色

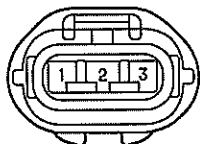

Ⓔ Ⓘ



Ⓕ 黒色



⓫Ⓐ 黒色

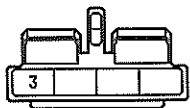

⓫Ⓑ

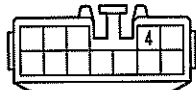

⓫Ⓒ 黒色



⓫Ⓐ1 灰色

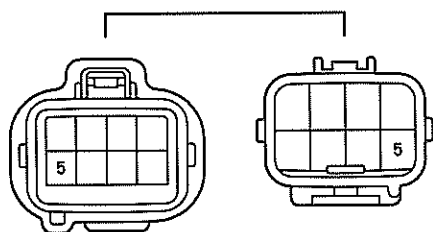

⓫Ⓐ5 灰色

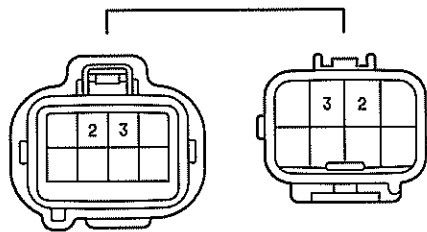

⓫Ⓒ2 濃灰色

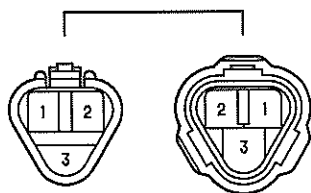

⓫Ⓒ1

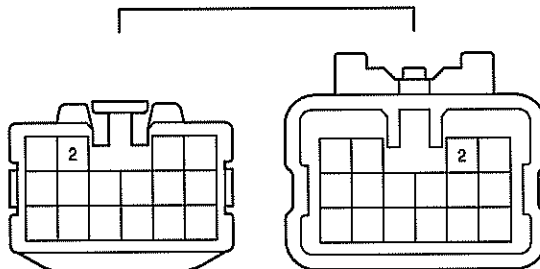

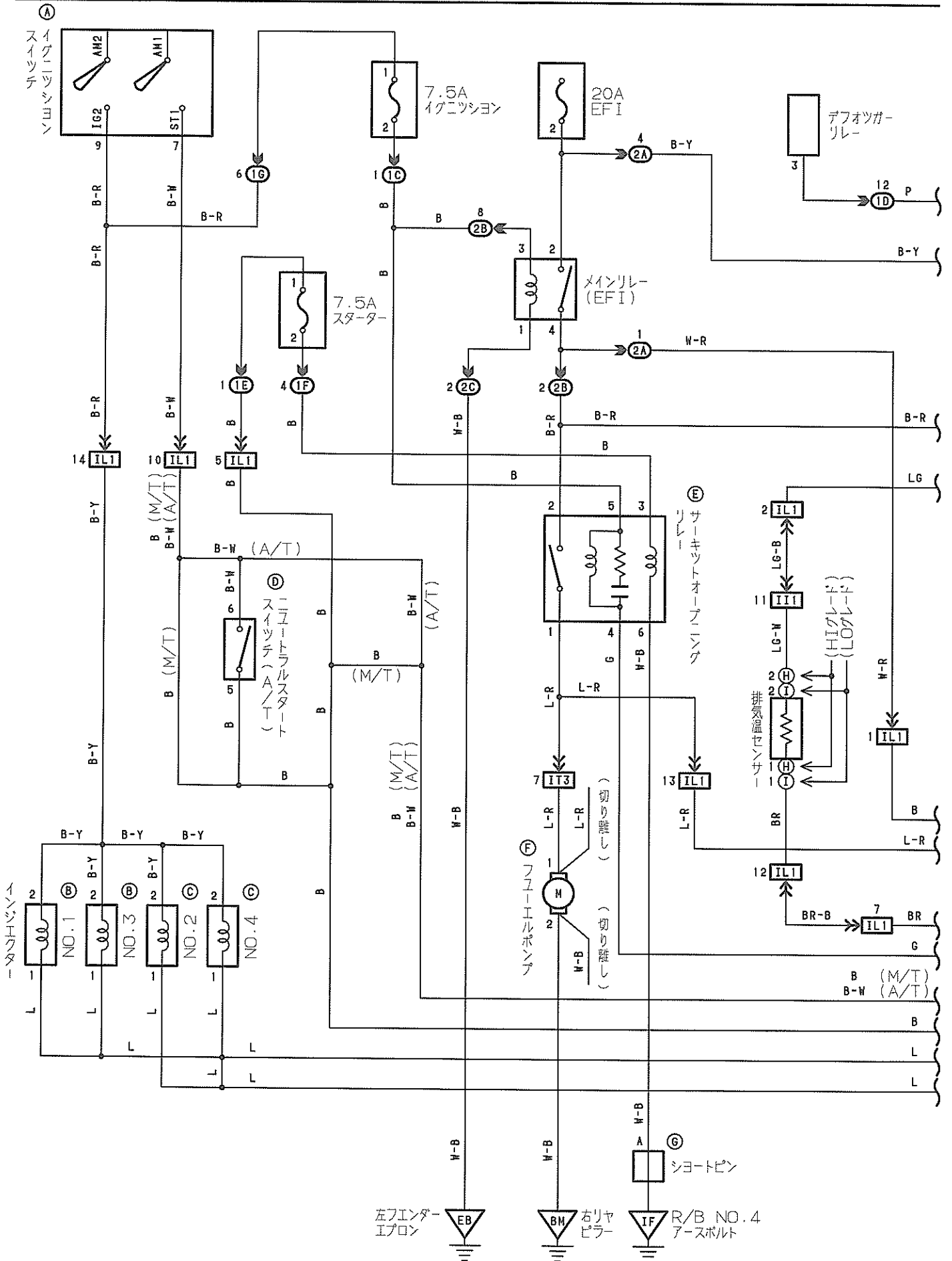

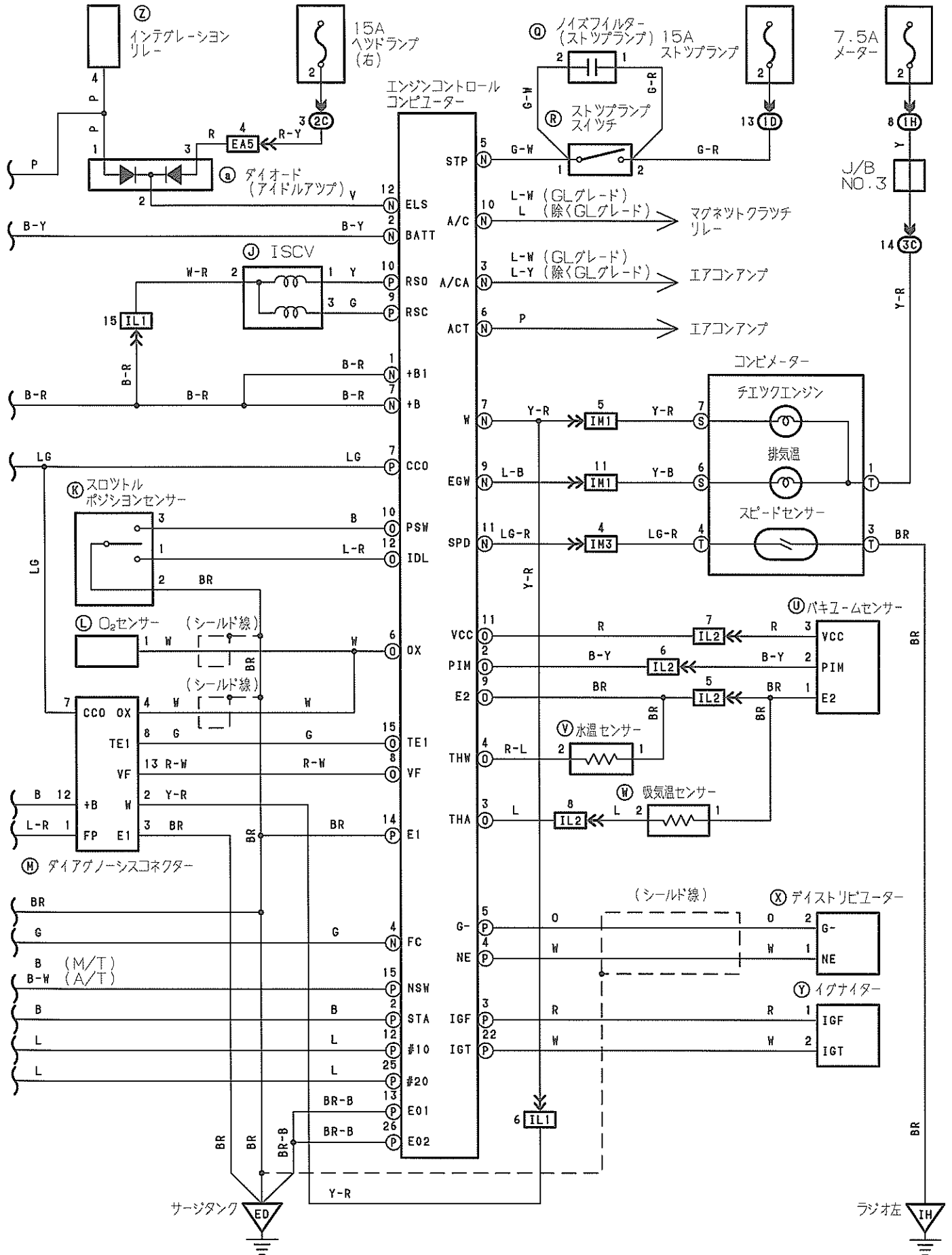

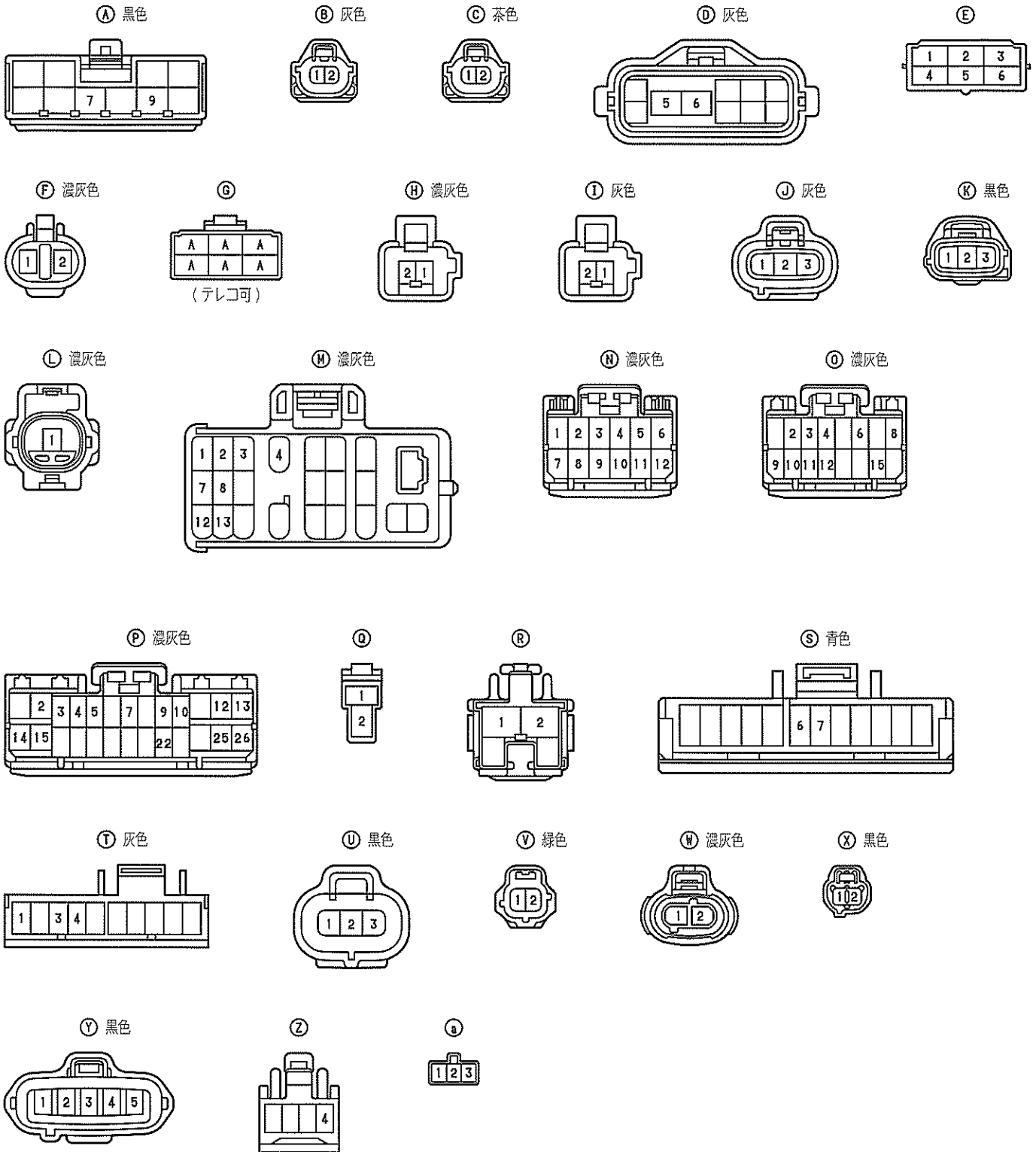

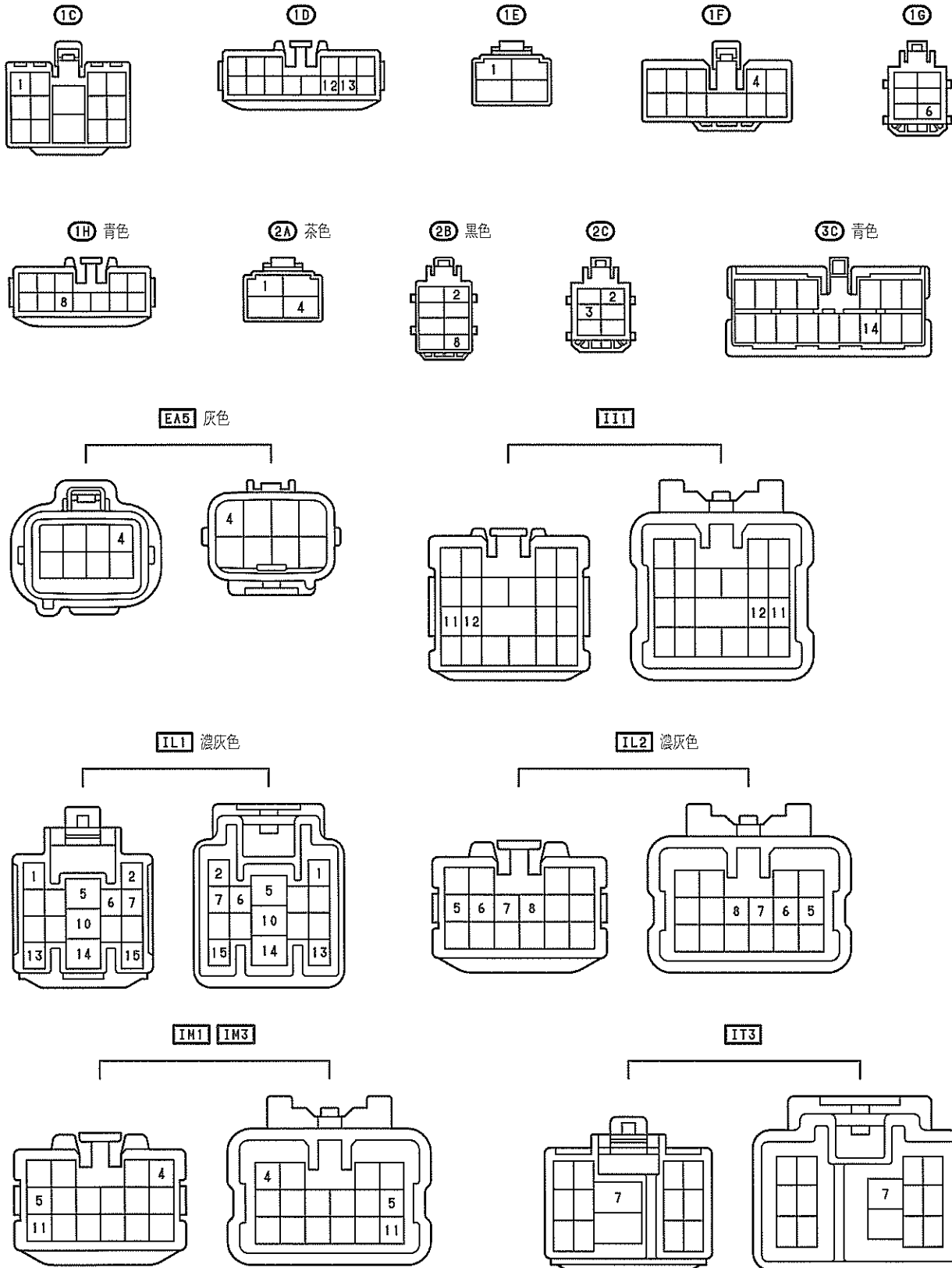

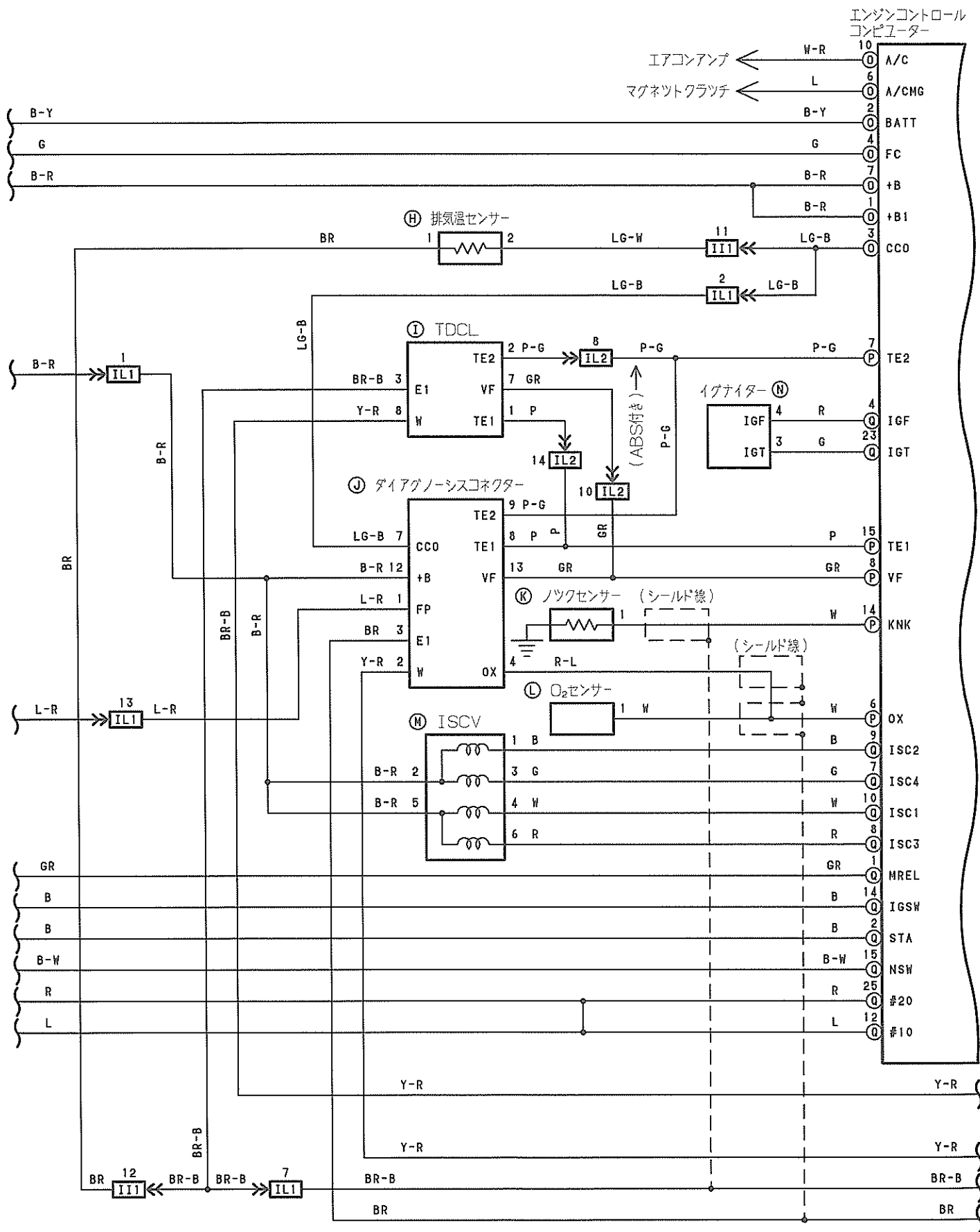

エンジンコントロール
コンピューター

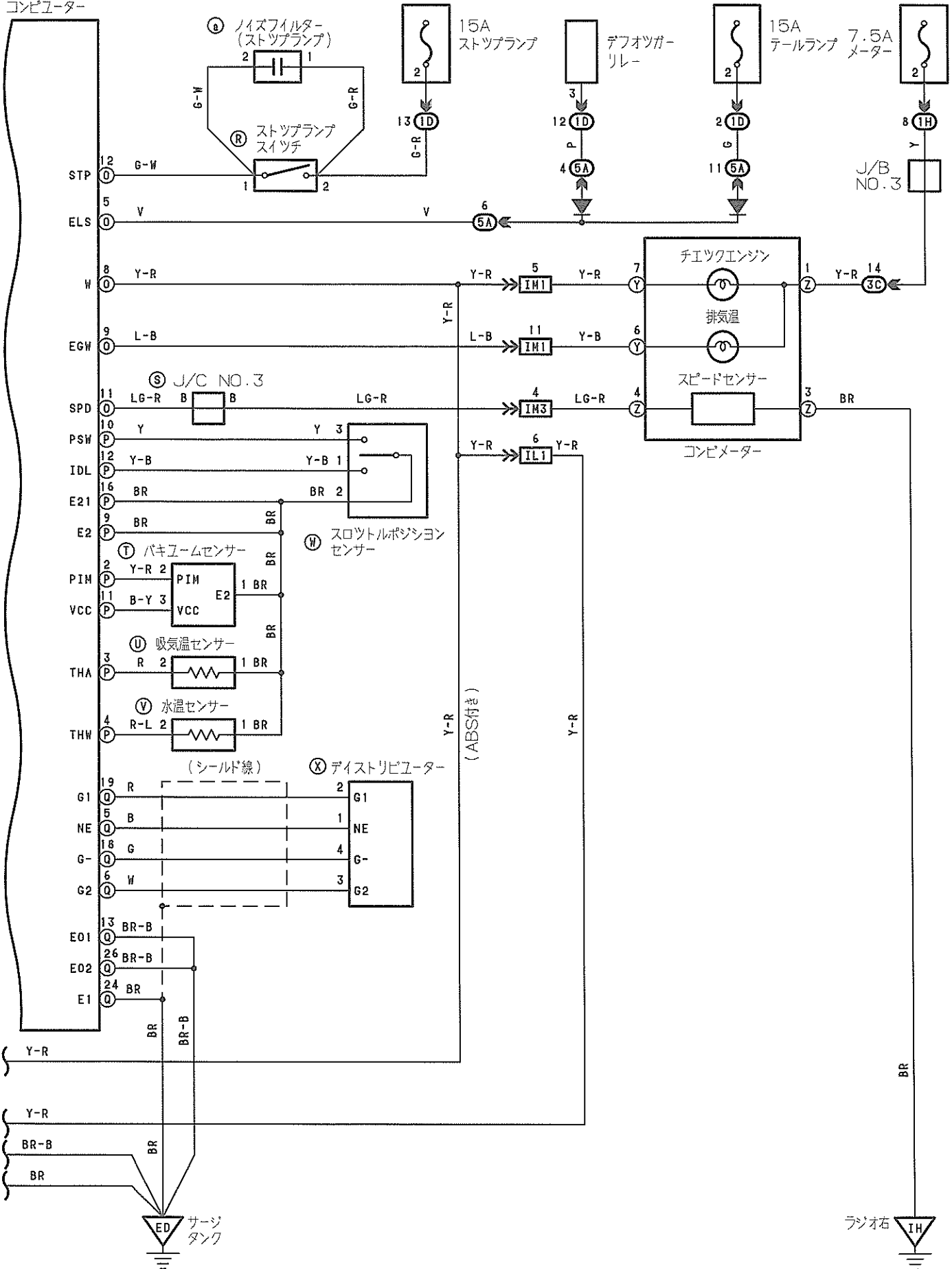

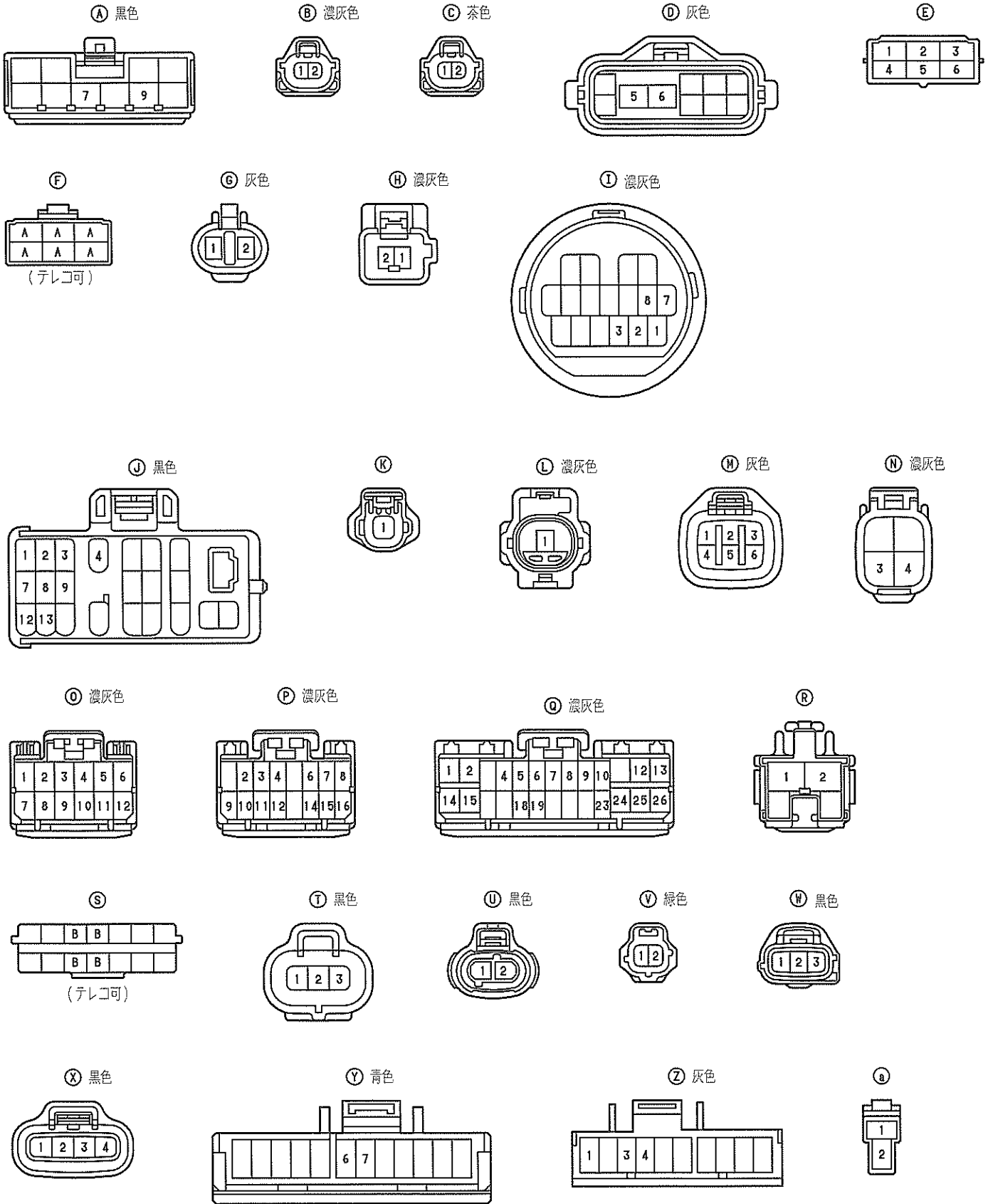

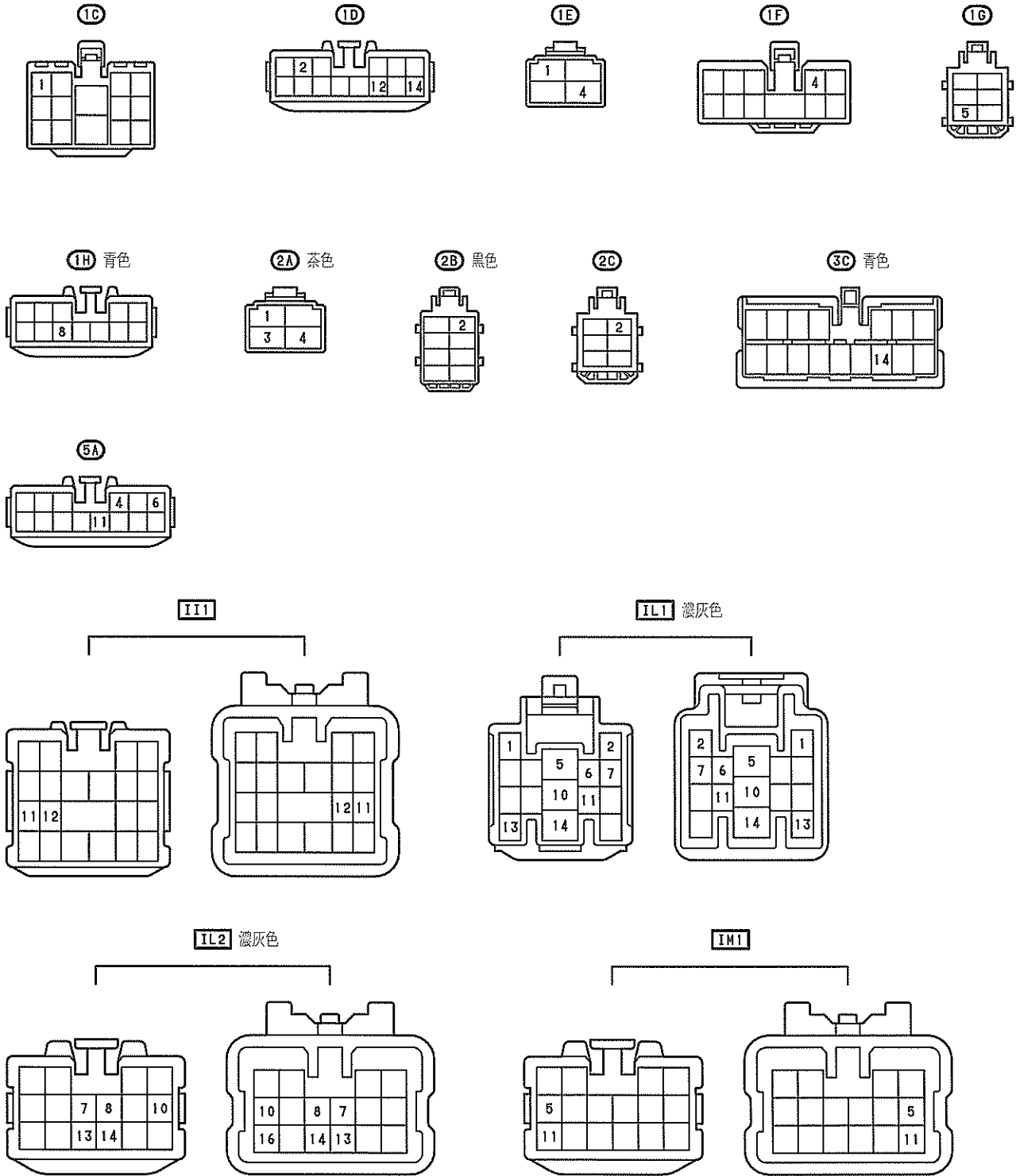

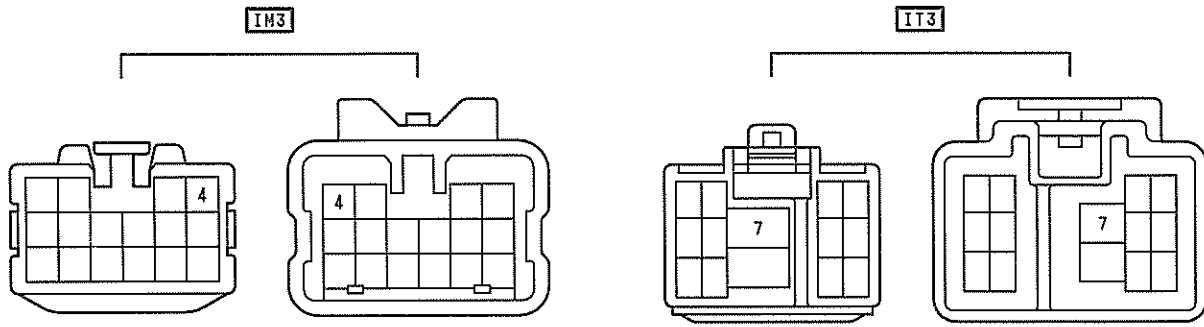

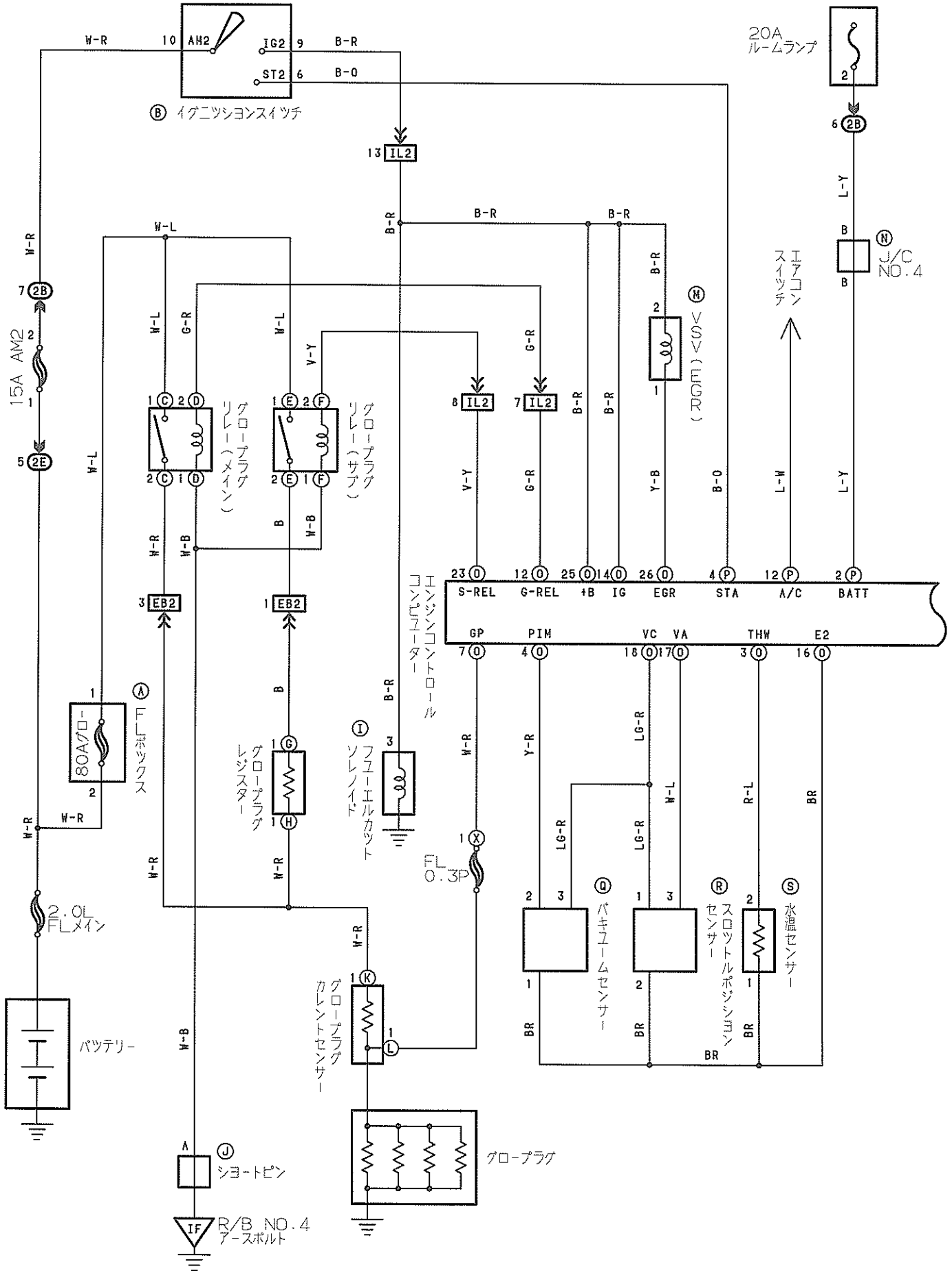

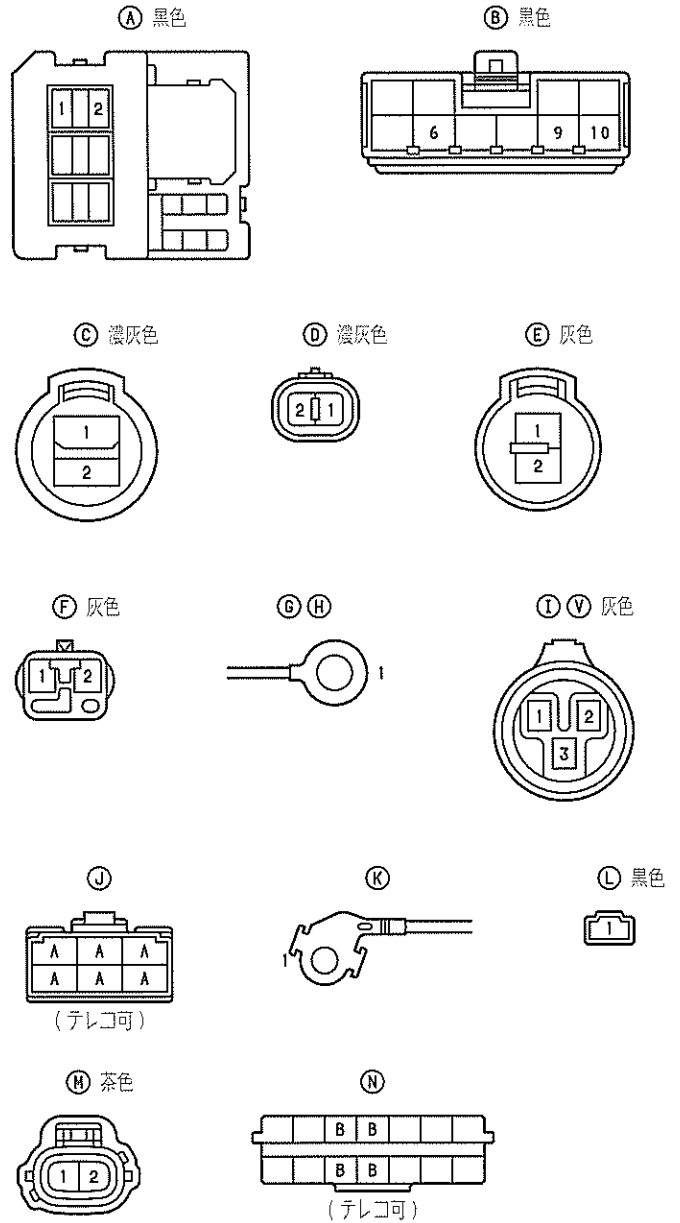
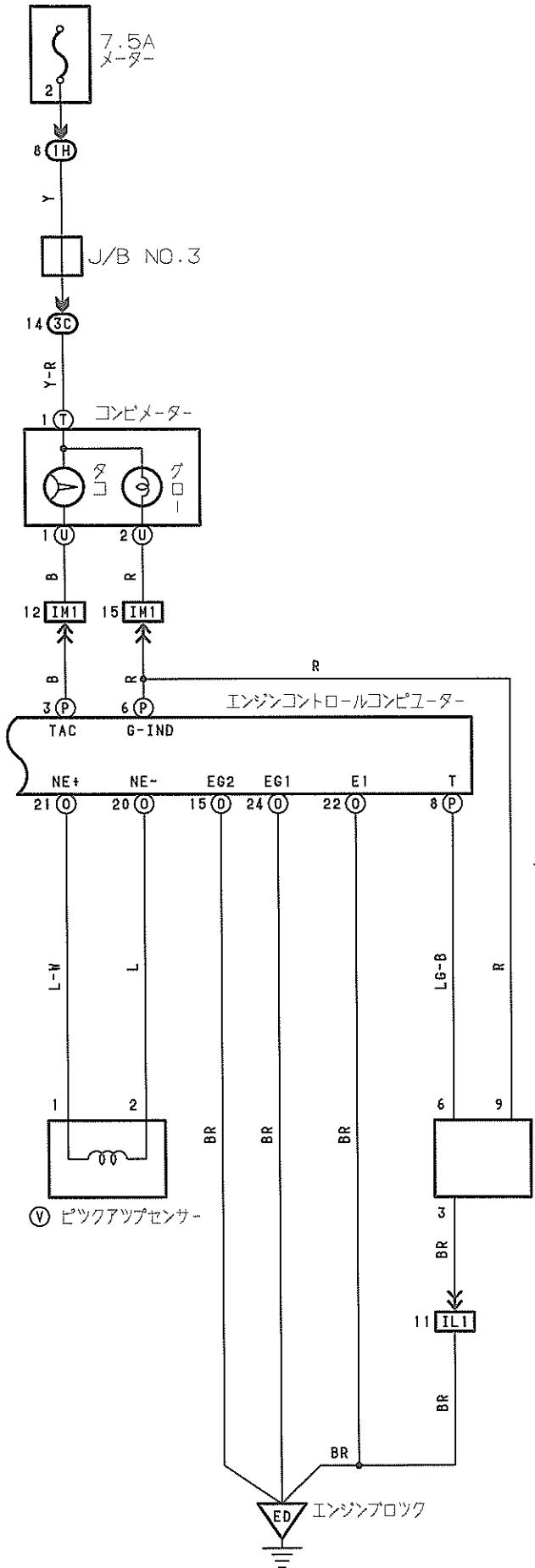

① ダイアグノーシス
コネクタ

① 濃灰色

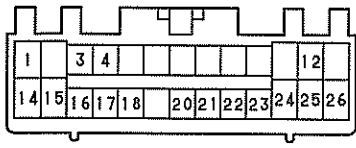

② 灰色

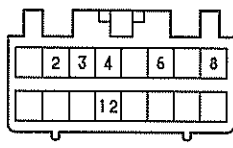

③ 黒色

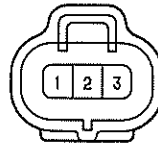

④ 灰色



⑤ 濃緑色



⑥ 灰色

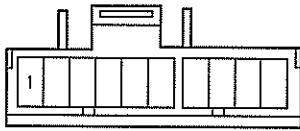

⑦ 青色

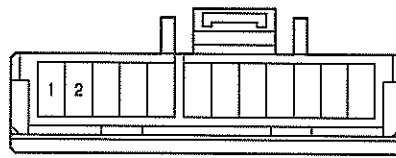

⑧ 濃灰色

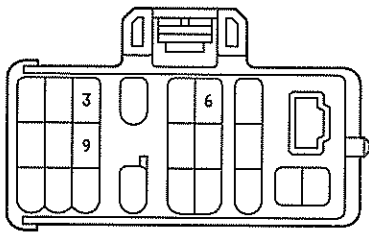

⑨ 黒色



⑩ 青色

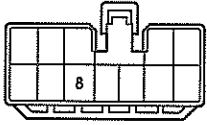

⑪ 黒色

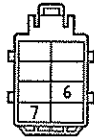

⑫ 黒色

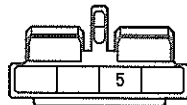

⑬ 青色

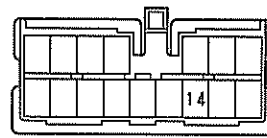

EB2 黒色

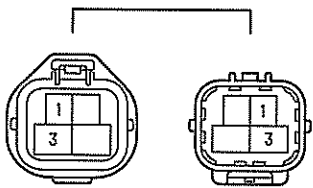

IM1

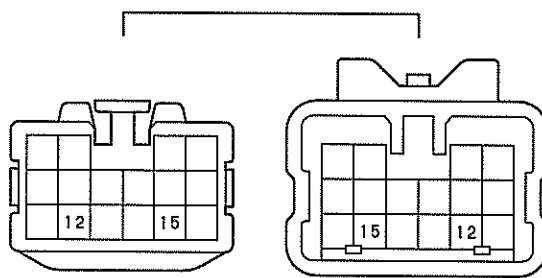

IL1 濃灰色

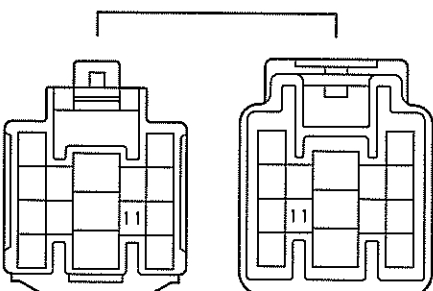

IL2 濃灰色

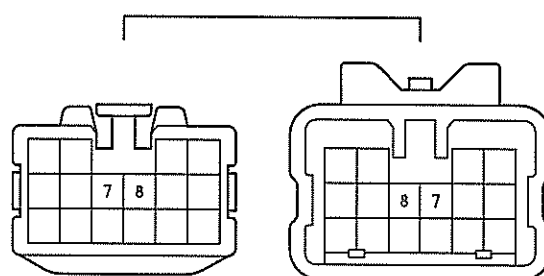

エミッションコントロール(3Y-P)

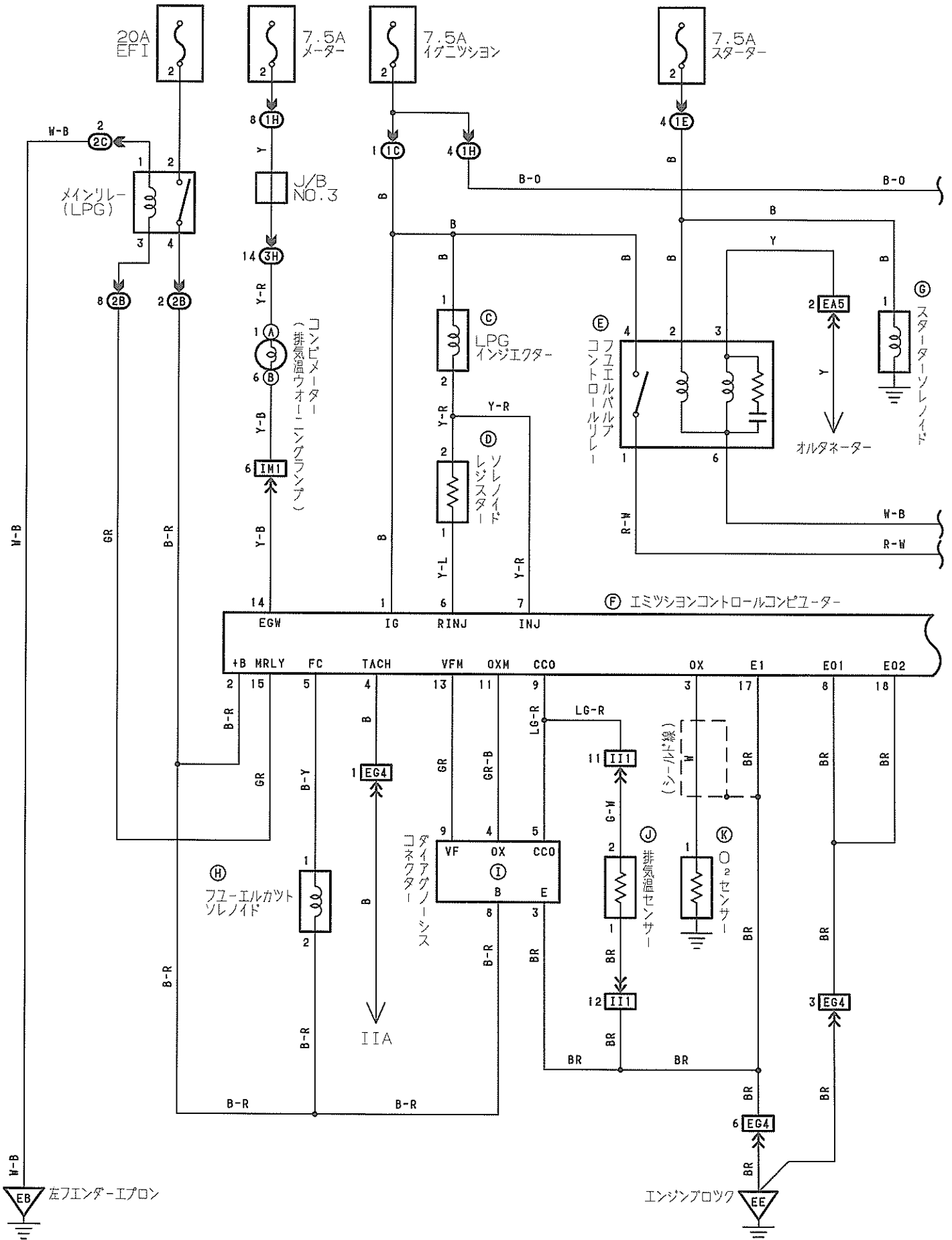

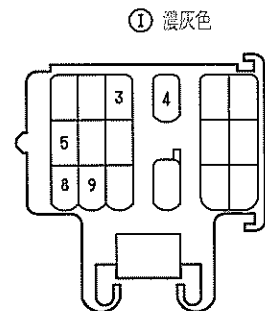
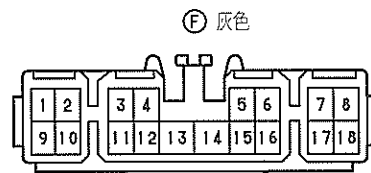
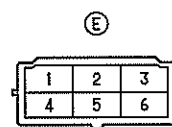
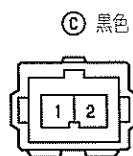
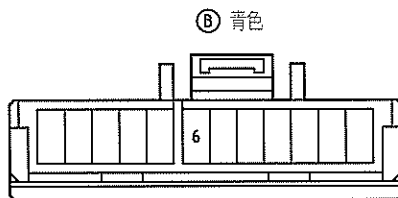
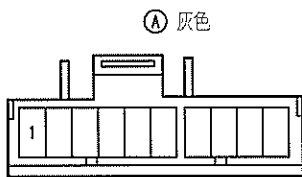
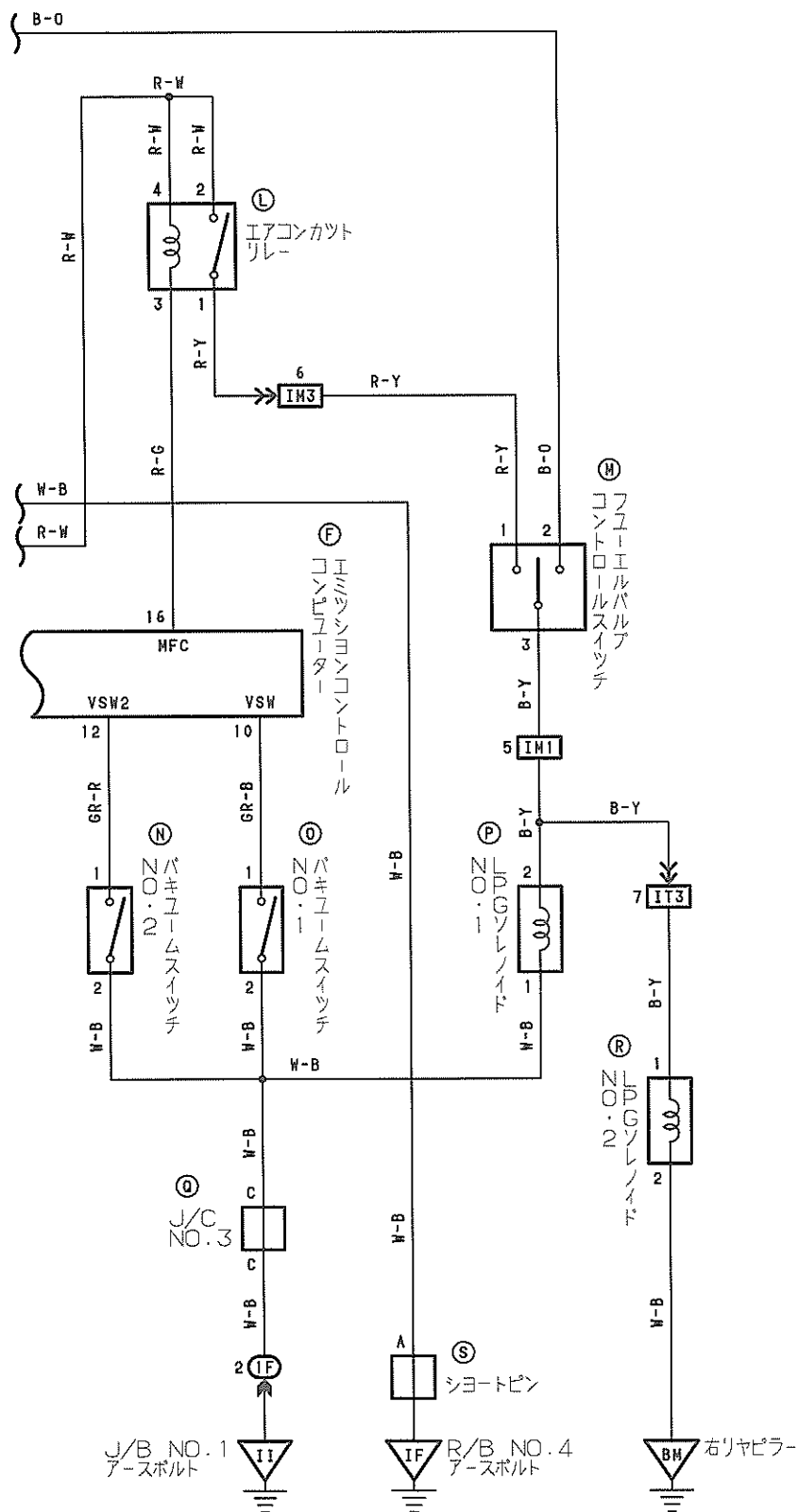

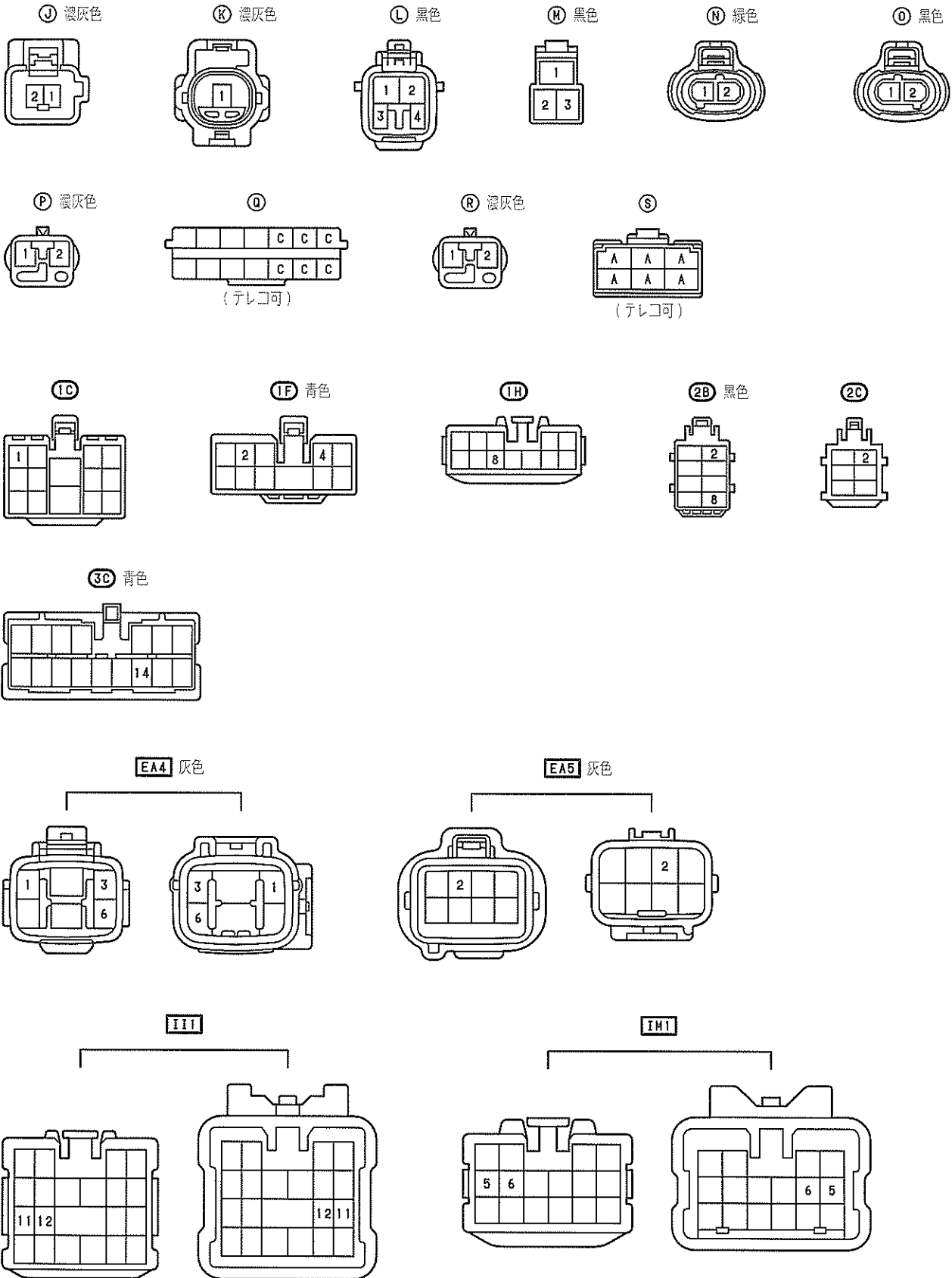

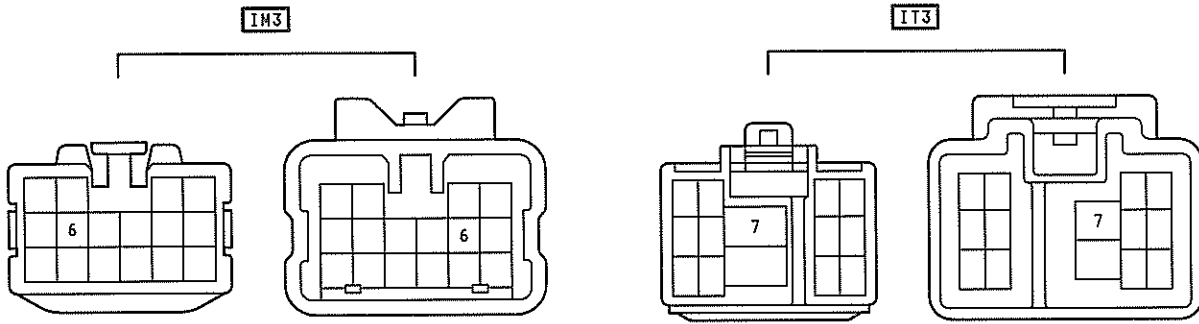

Ⓐ 灰色



Ⓑ

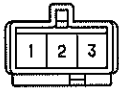

Ⓒ 黒色

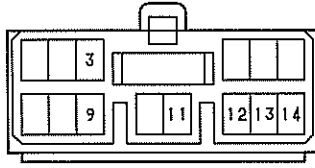

Ⓓ 茶色

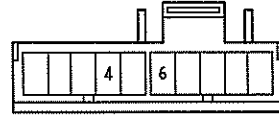

1D

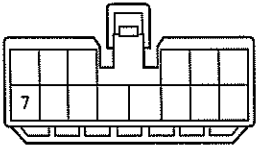

1H 青色

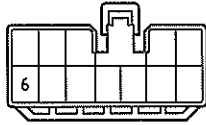

2B 黒色

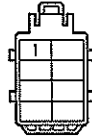

2C

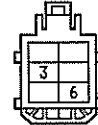

2E 黒色

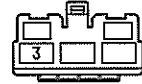

3C 青色

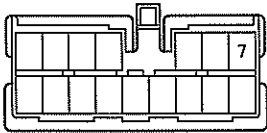

EA1 灰色

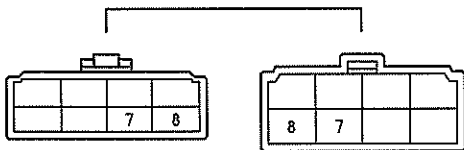

IM3

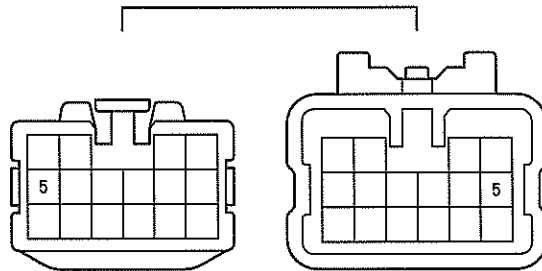

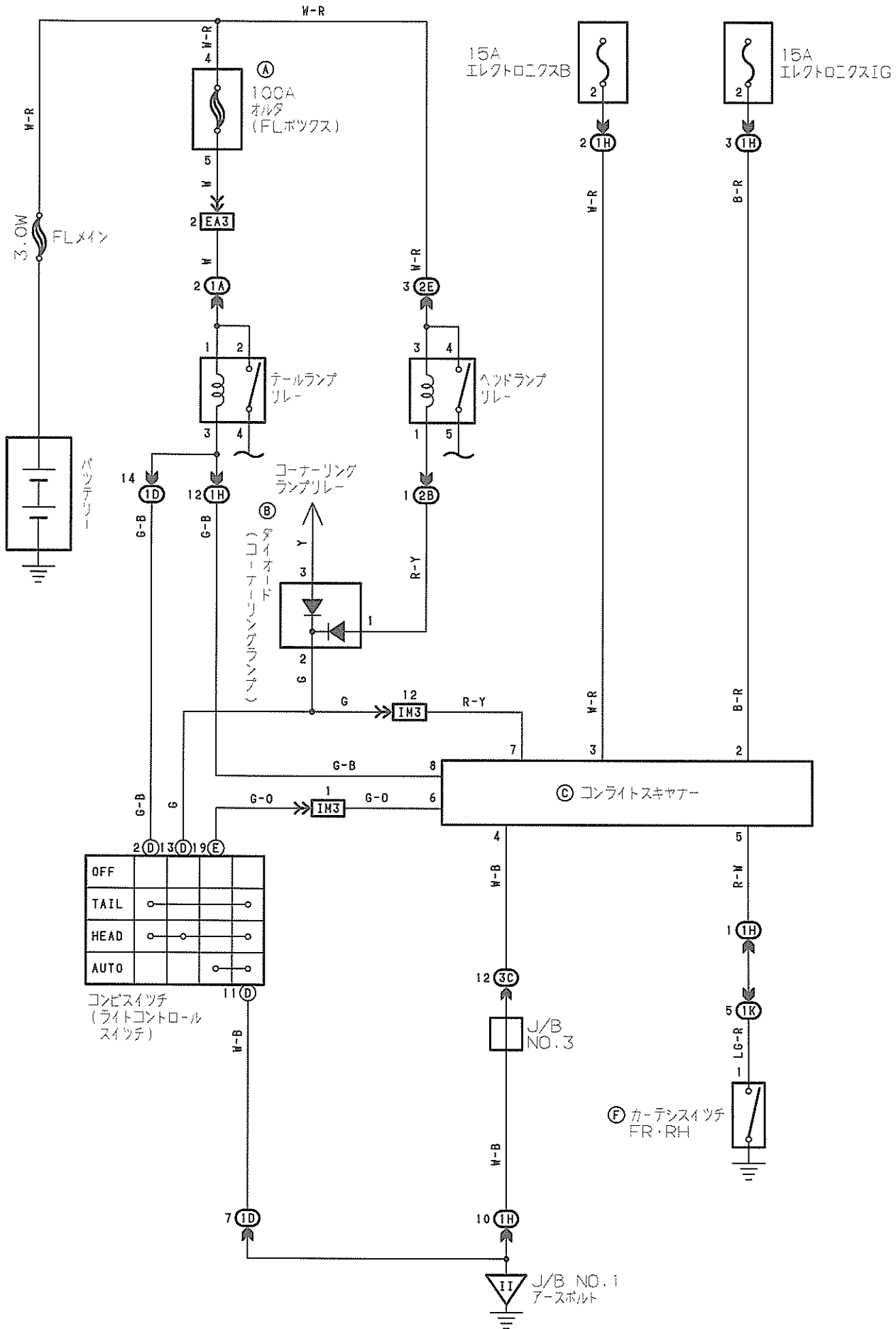

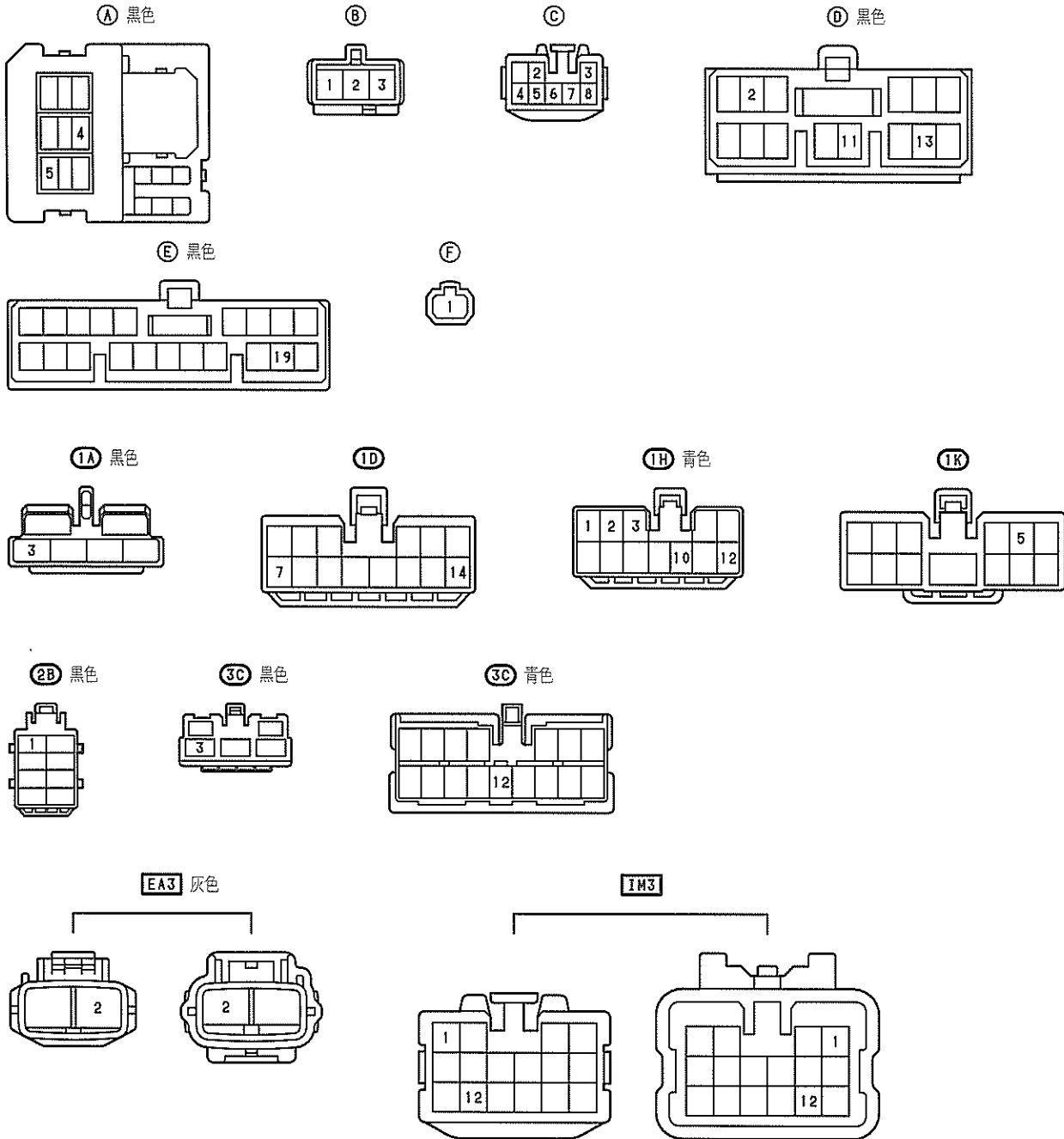

- *1: 除く3Y-P
- *2: 3Y-P
- *3: GLグレード
- *4: 除くGLグレード

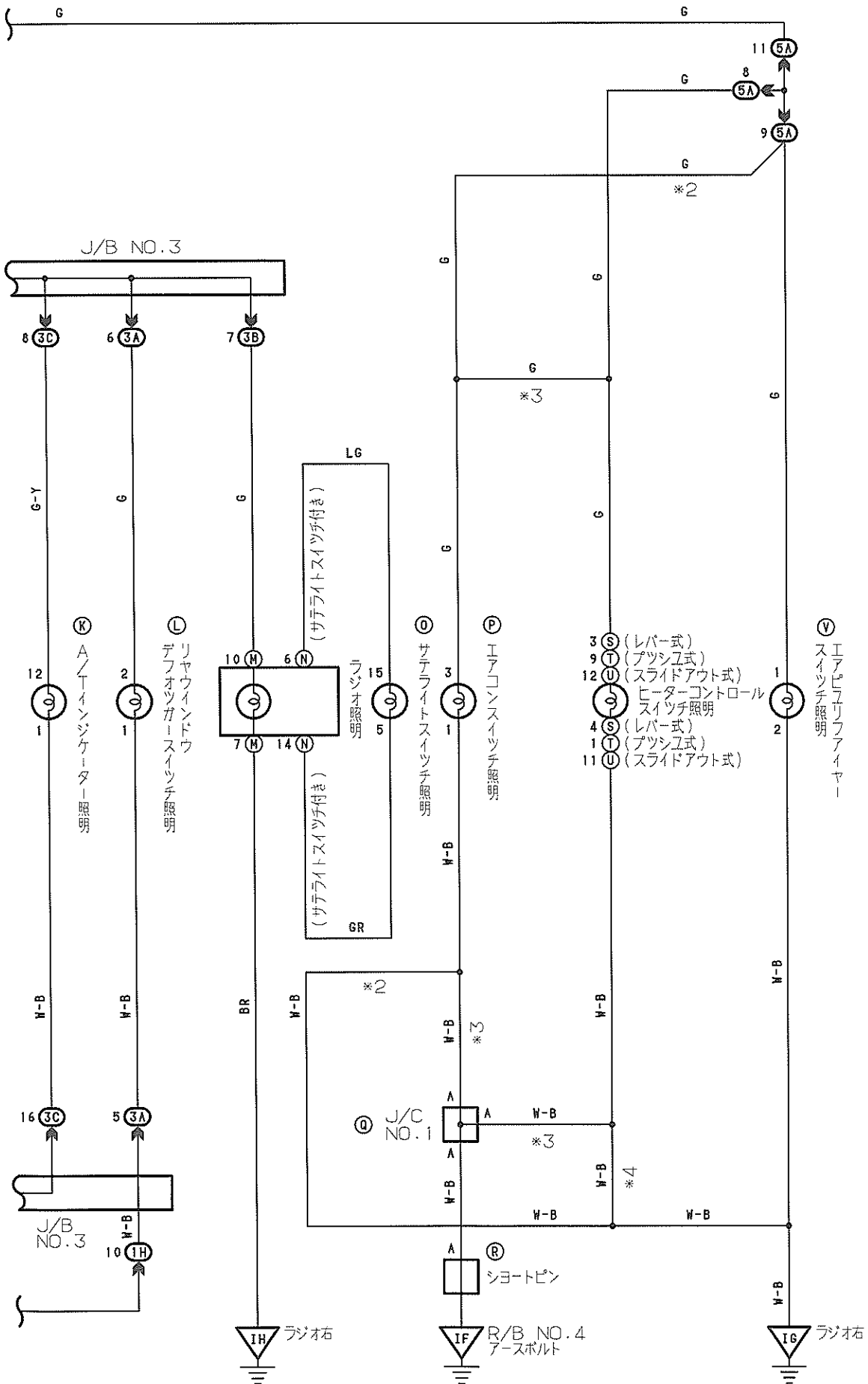

Ⓐ 黒色

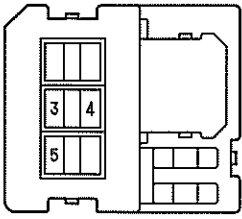

Ⓑ 黒色

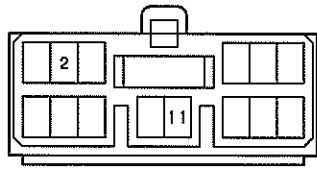

Ⓒ 青色



Ⓓ 灰色



Ⓔ

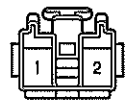

Ⓕ 黒色



Ⓖ 青色



Ⓕ



Ⓘ

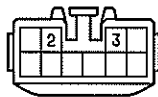

Ⓙ 茶色

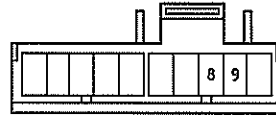

Ⓚ

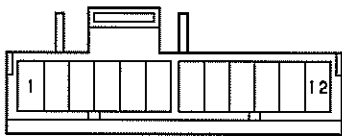

Ⓛ 黒色

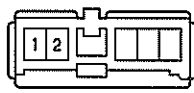

Ⓝ

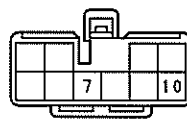

Ⓞ

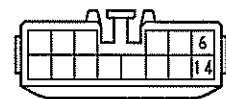

Ⓟ

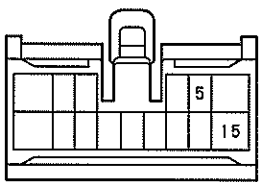

Ⓟ 青色

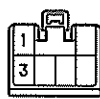

Ⓠ

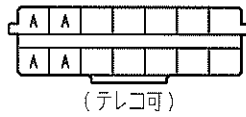

Ⓡ

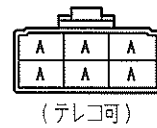

Ⓢ 青色

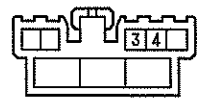

Ⓣ 青色

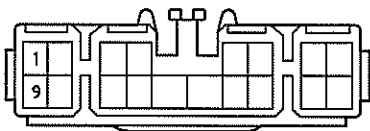

Ⓤ 青色

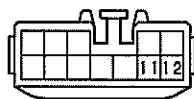

ⓁA 黒色

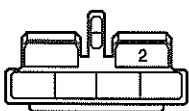

ⓁD 5A

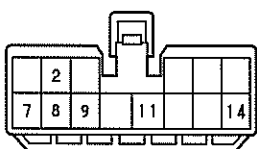

ⓁH 青色

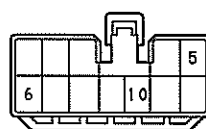

3A

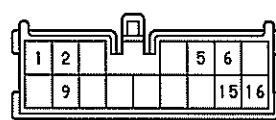

3B だいたい色

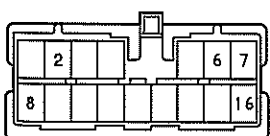

3C 青色

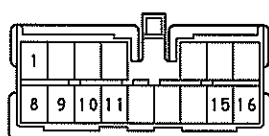

EA3 灰色

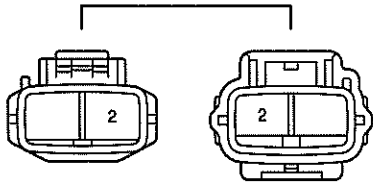

EA4 灰色

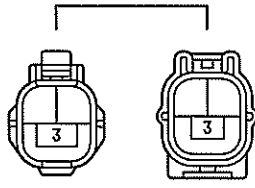

インテリアランプ

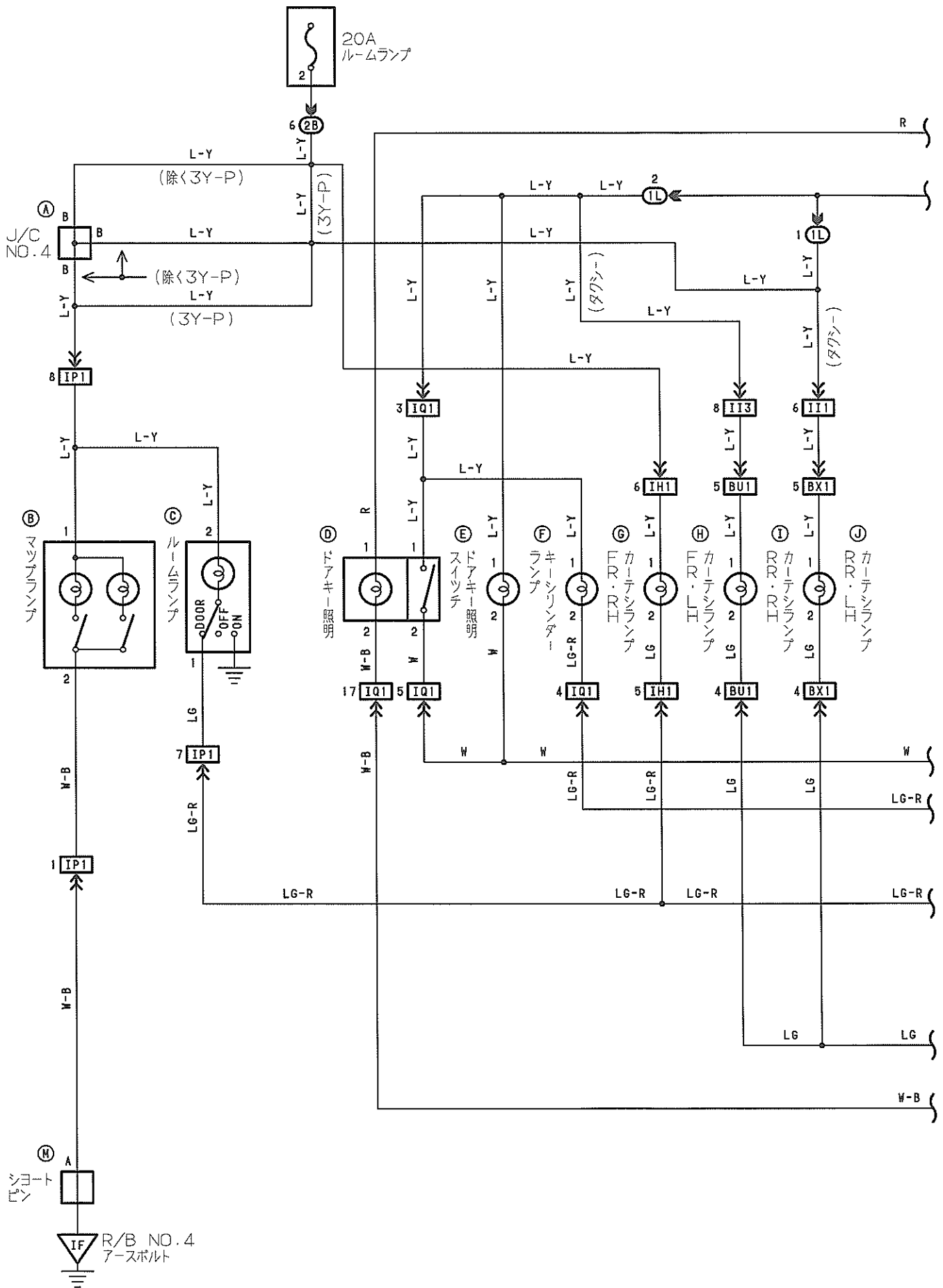

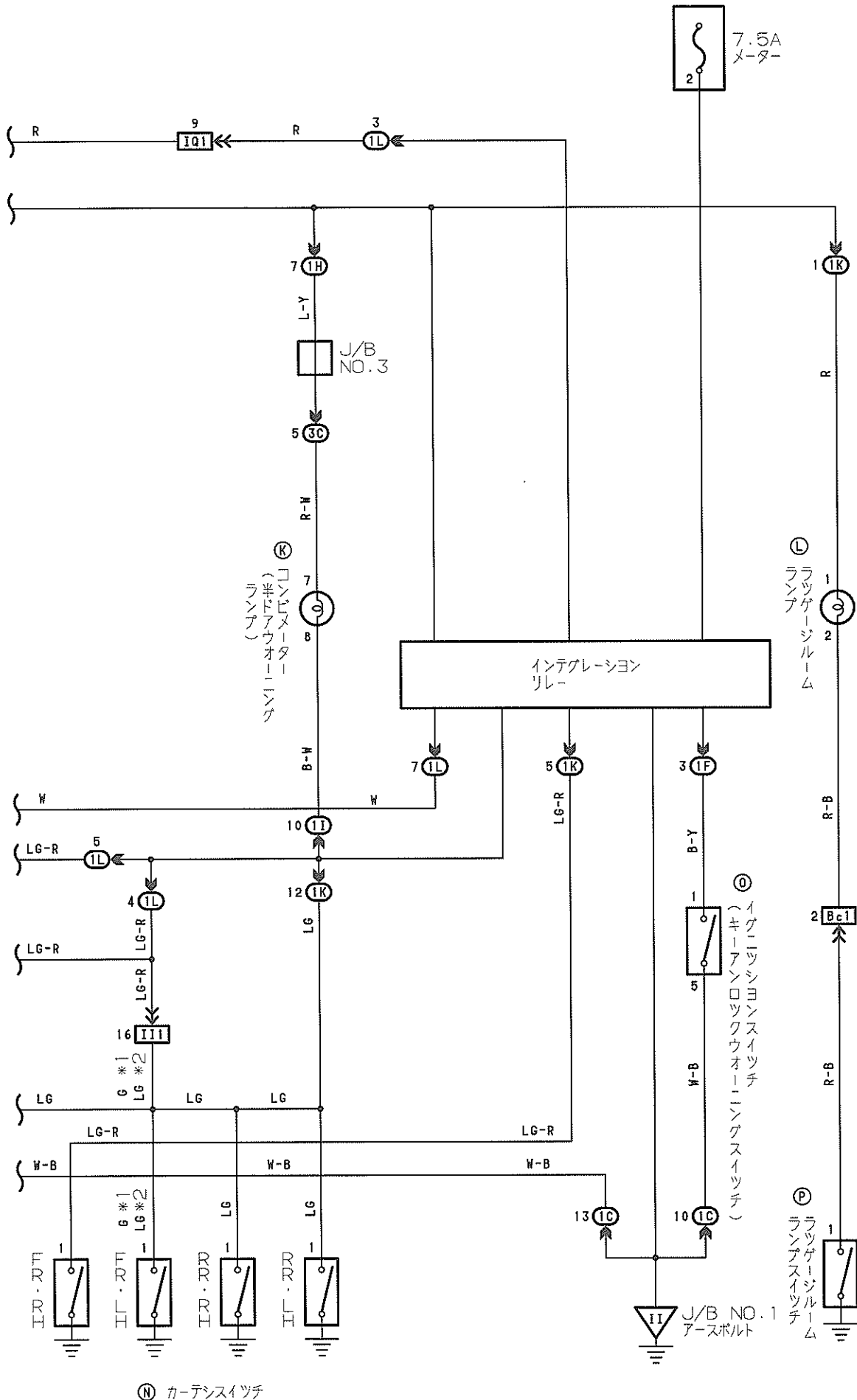

インテリアランプ

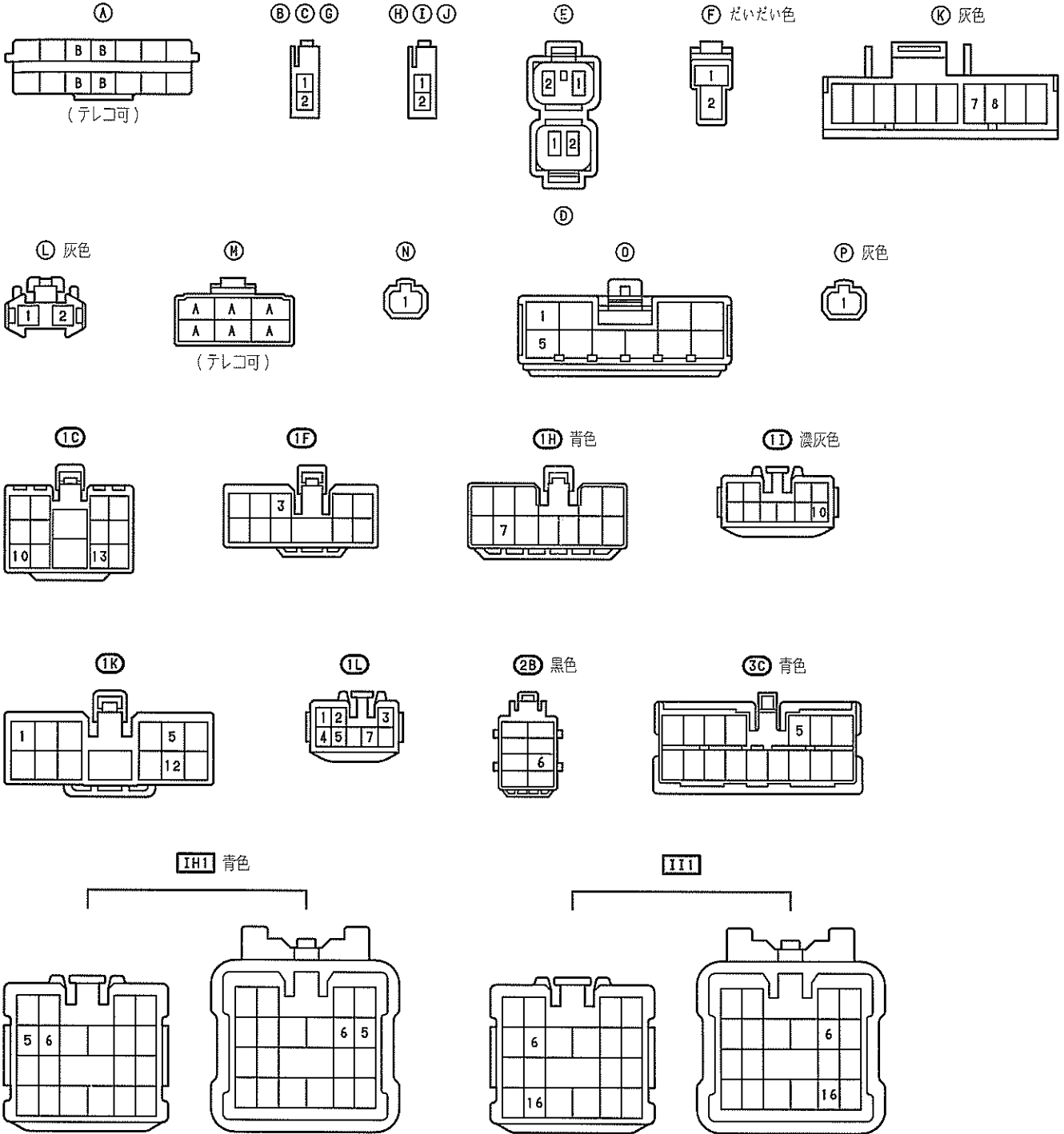

IP1 だいだい色

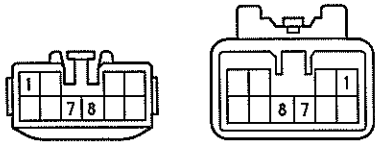

IQ1 青色

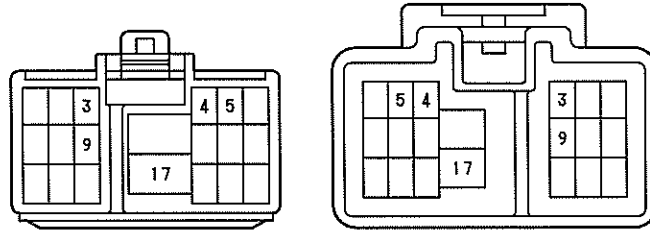

IT3

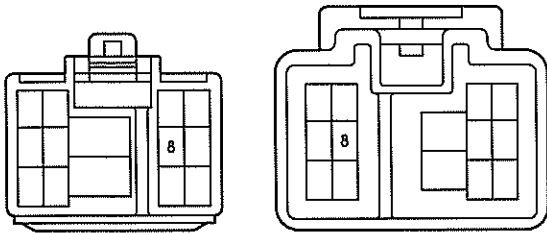

BU1 **BX1** 青色

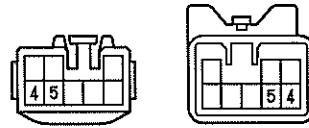

BC1 黒色

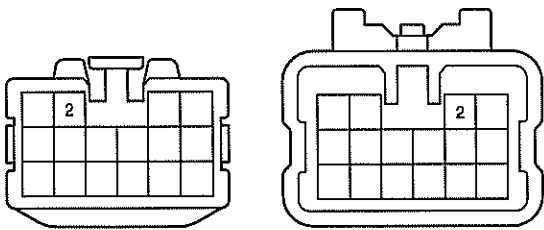

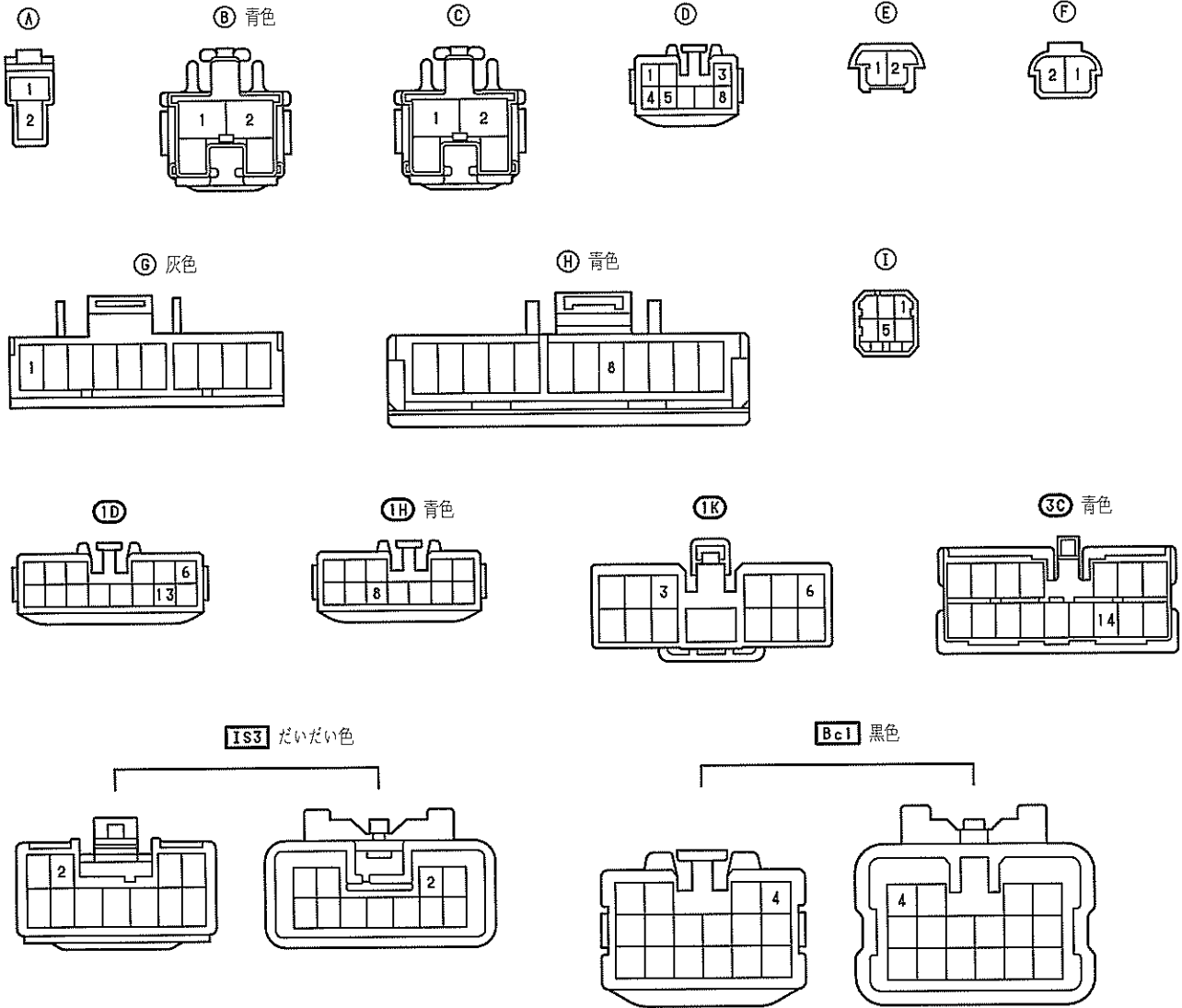

フォグランプ

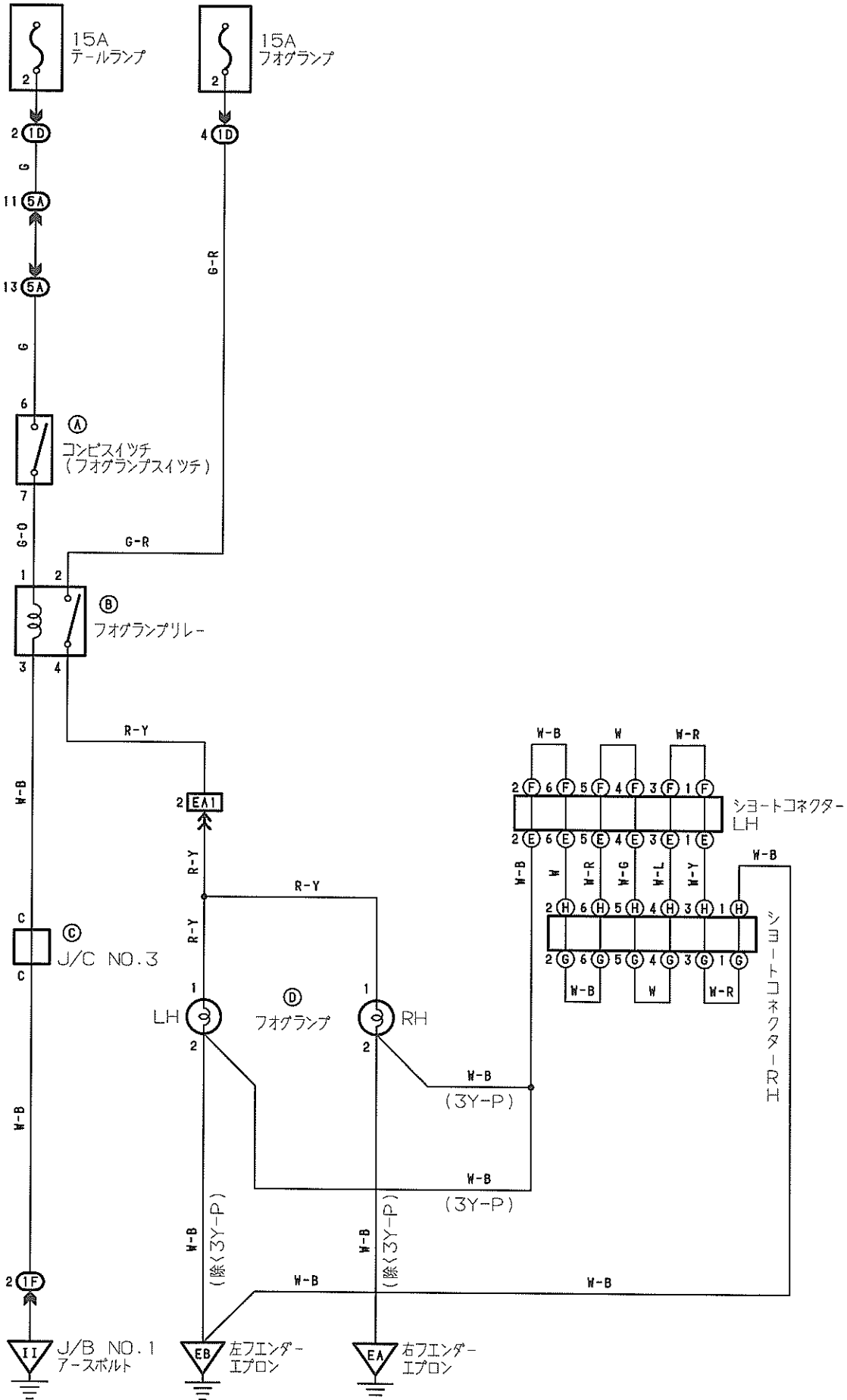

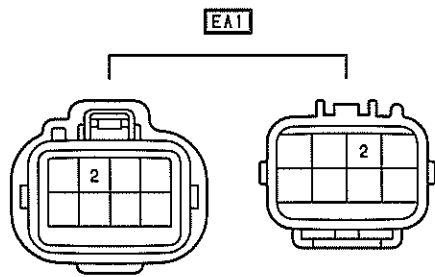
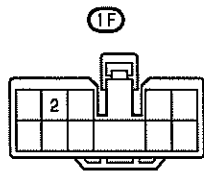
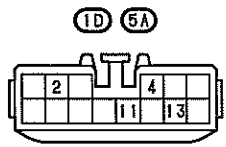
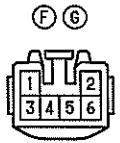
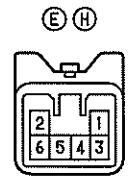
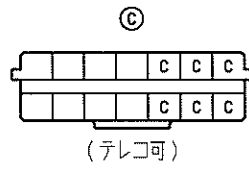
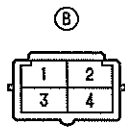
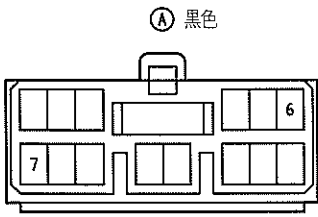

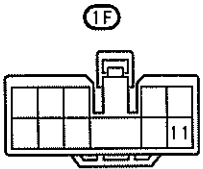
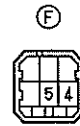
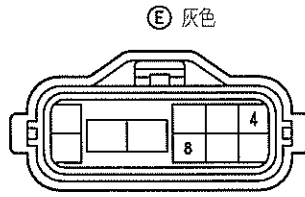
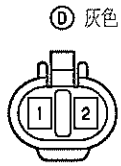
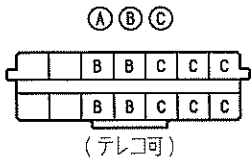

EG5 灰色

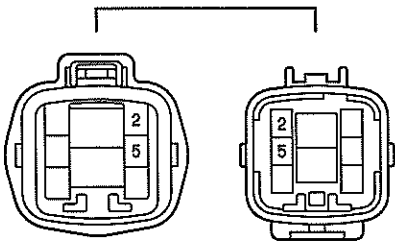

IK1

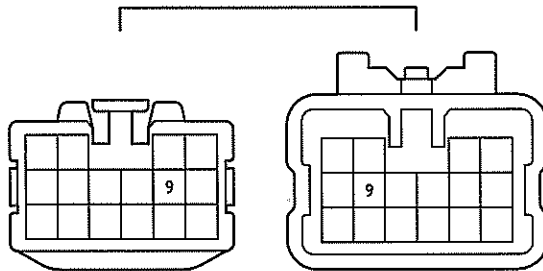

IL1 濃灰色

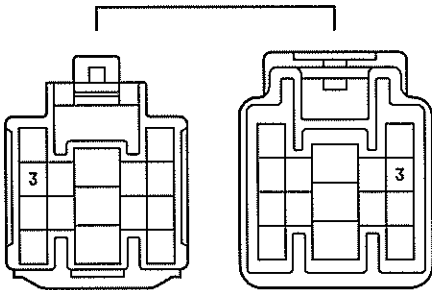

IN3

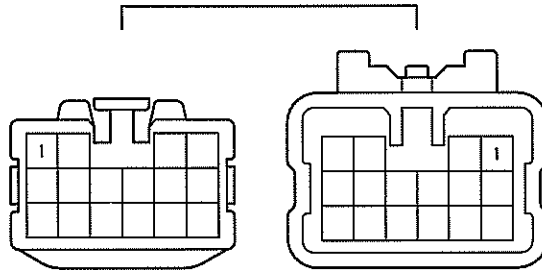

IS3 だいたい色

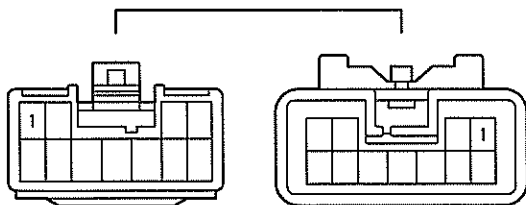

Bc1 黒色

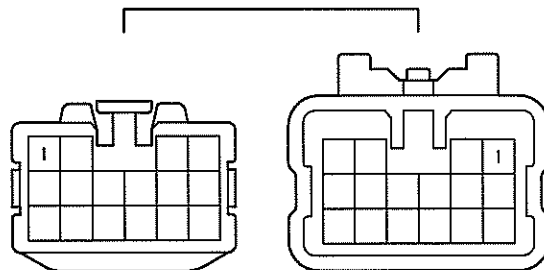

テールランプ

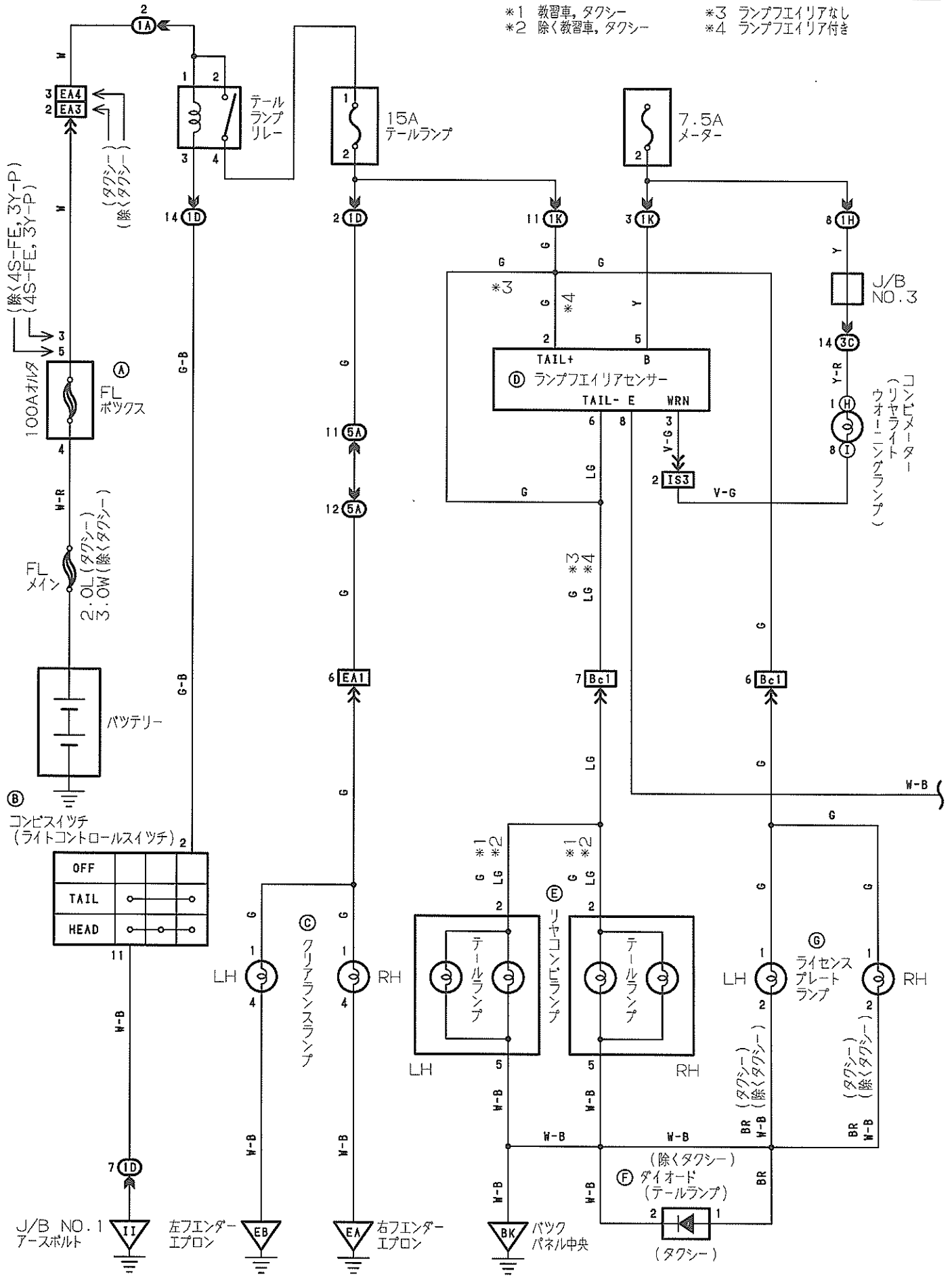

*1 教習車, タクシー
*2 除く教習車, タクシー

*3 ランプフェイリアなし
*4 ランプフェイリア付き

② コンビスイッチ (ライトコントロールスイッチ) 2

J/B NO. 1 アースボルト

左フエンダー エプロン

右フエンダー エプロン

バックパネル中央

⑥ (除くタクシー) ダイオード (テールランプ) (タクシー)

⑤ ライセンスプレートランプ

④ コンビメーター (リヤライトウオーニングランプ)

J/B NO. 3

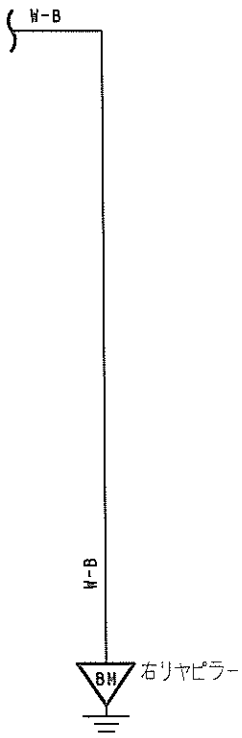
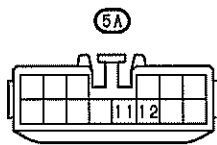
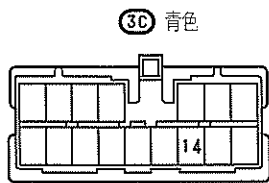
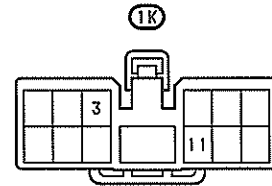
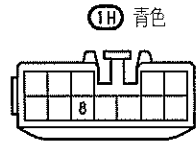
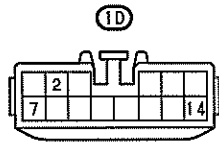
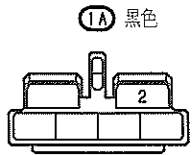
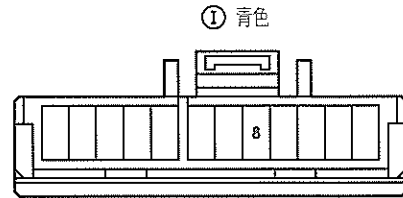
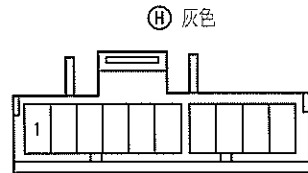
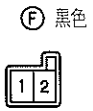
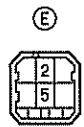
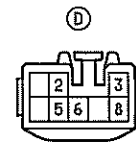
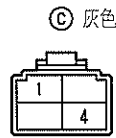
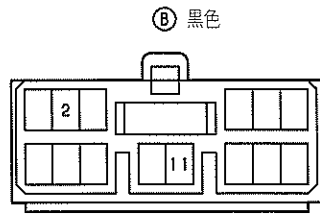
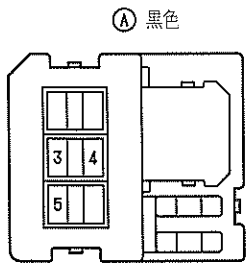

テールランプ

EA1 灰色

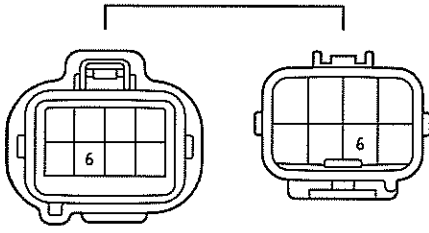

EA3 灰色

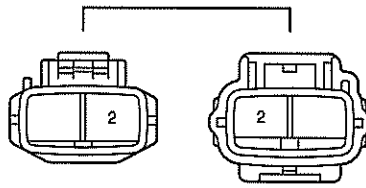

EA4 灰色

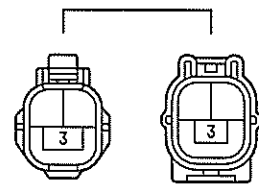

IS3 だいだい色

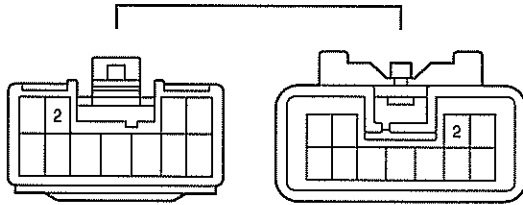

Bc1 黒色

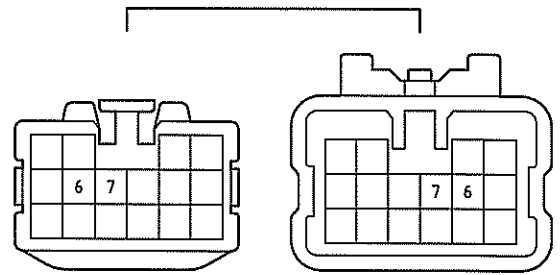

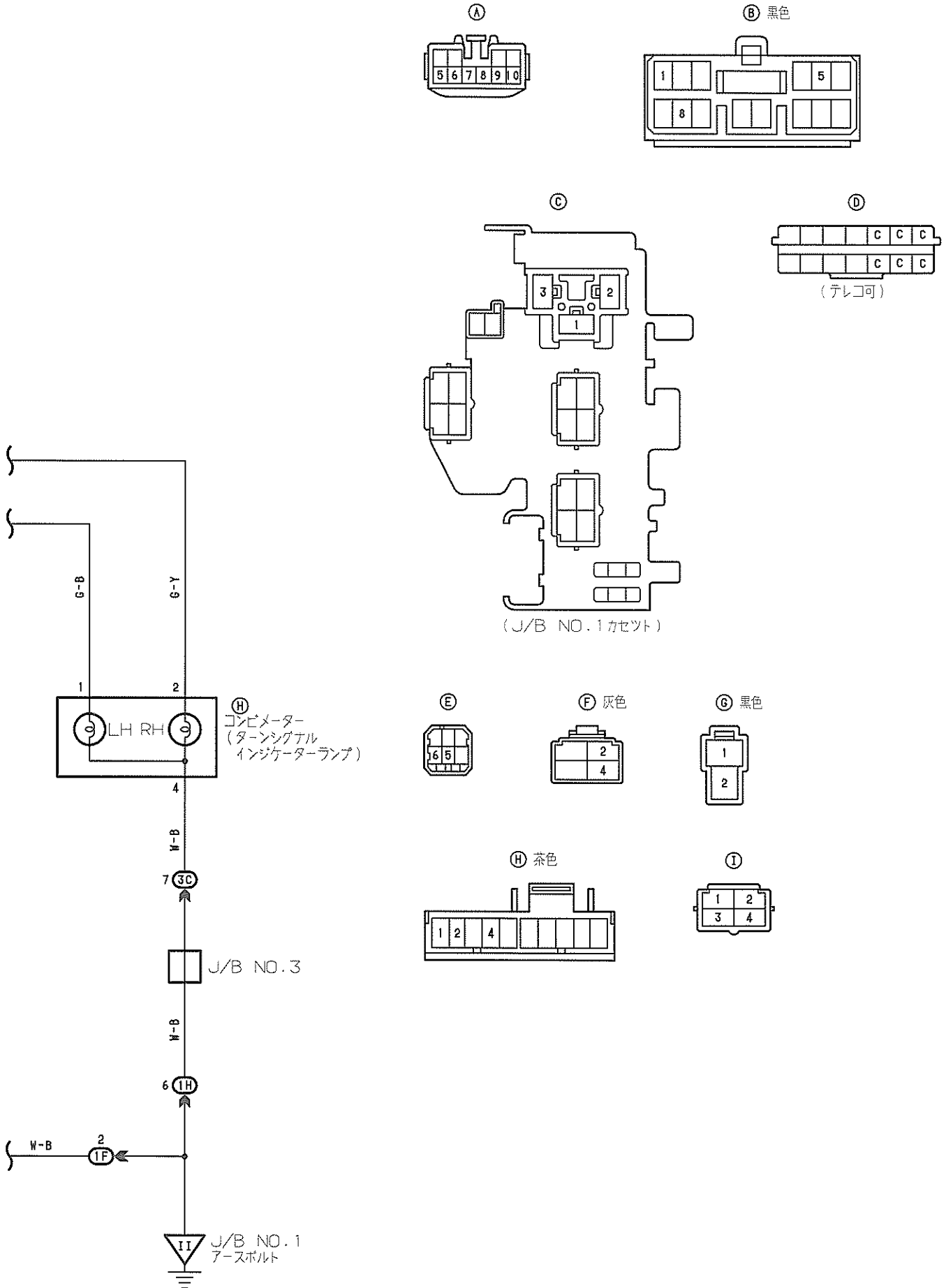

1A 黒色

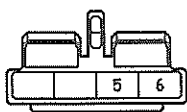

1D

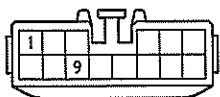

1F

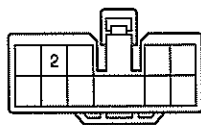

1H 青色

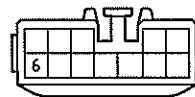

1I 濃灰色

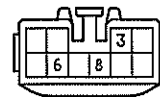

1K

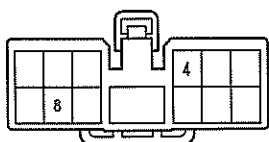

2B 黒色

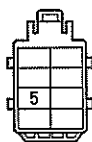

3C 青色

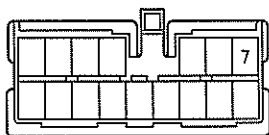

EA1 灰色

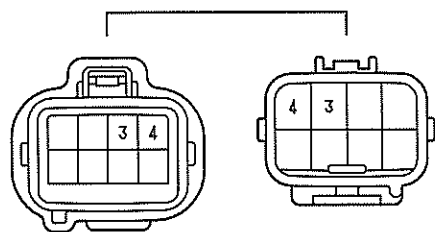

IM1 IM3

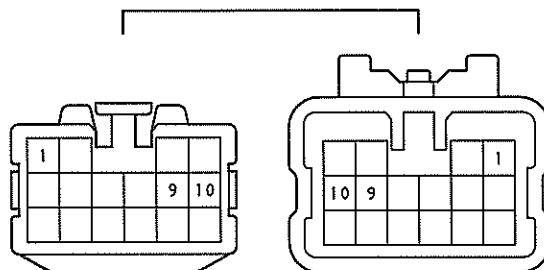

Bc1 黒色

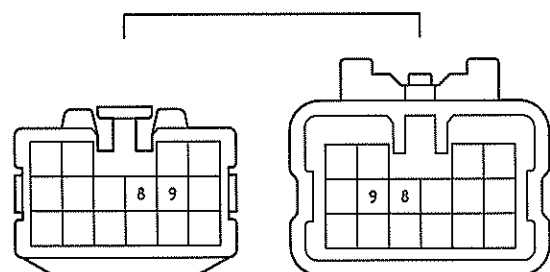

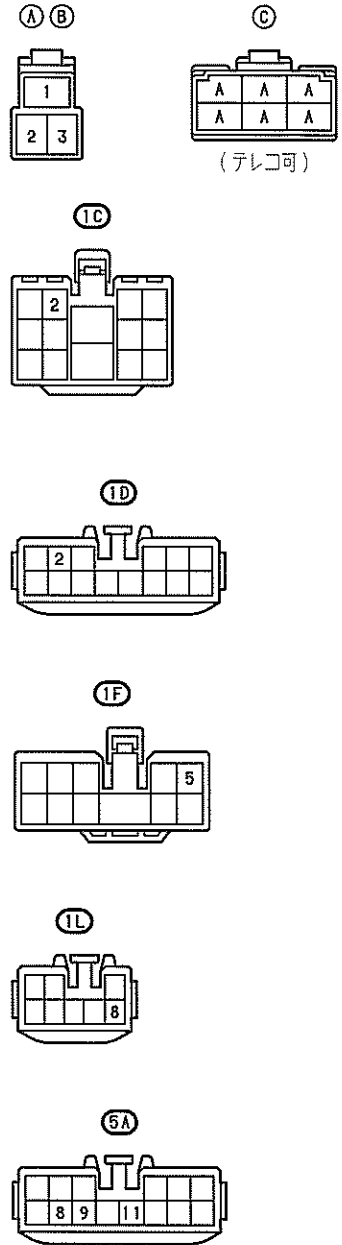
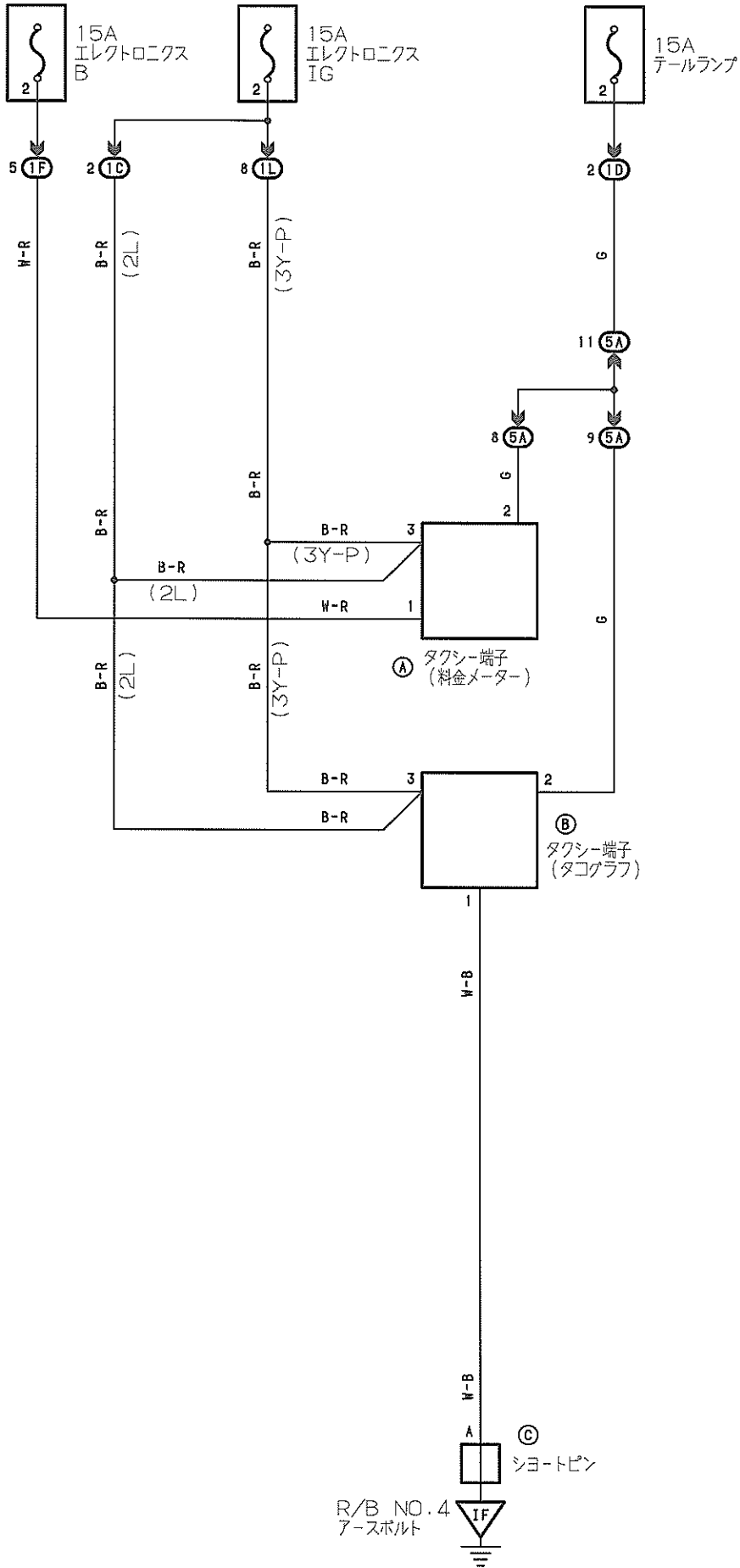

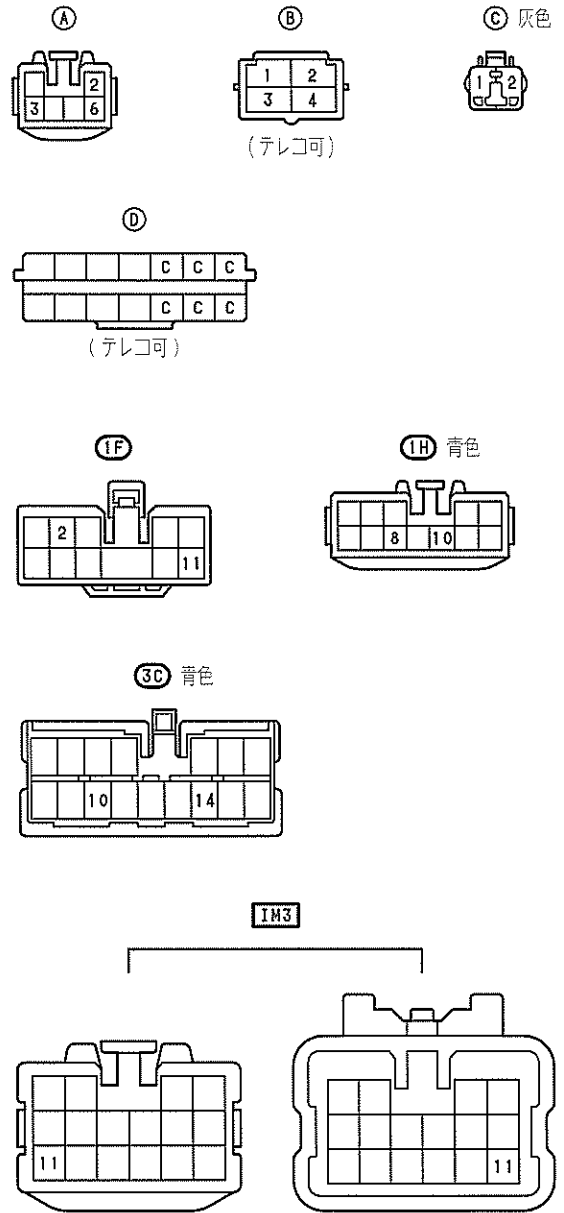
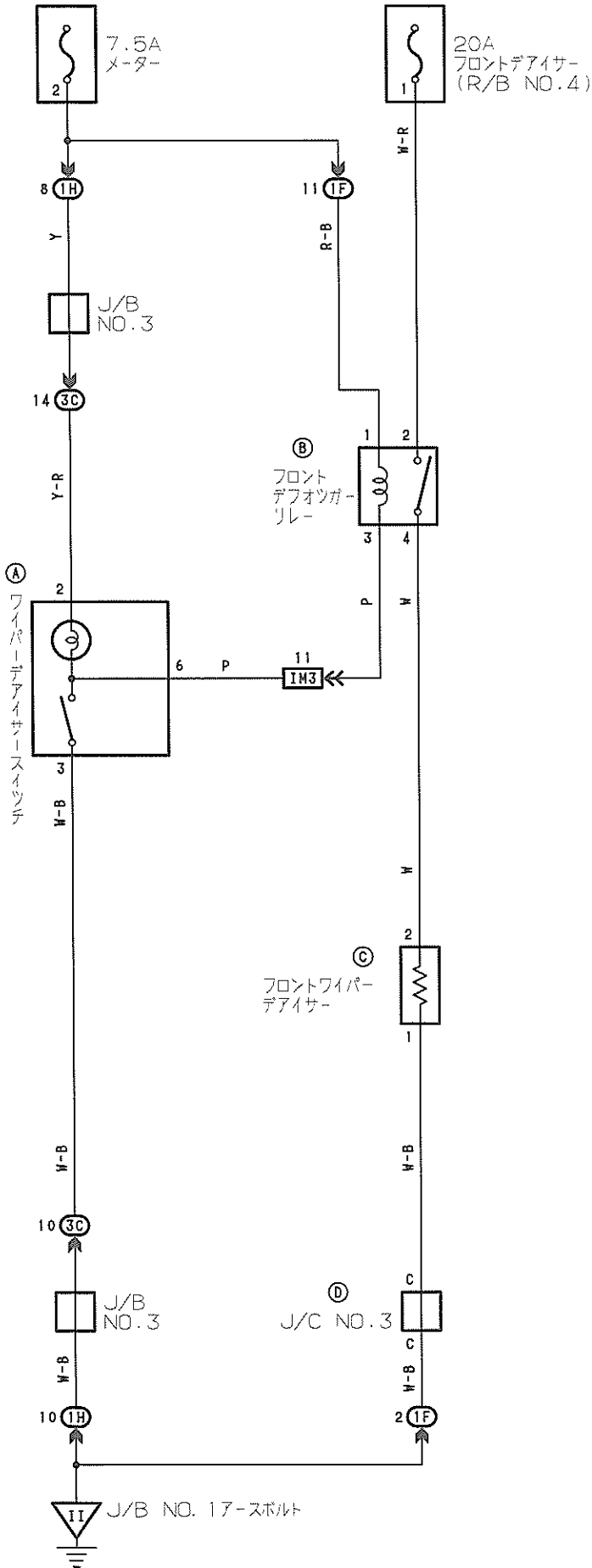

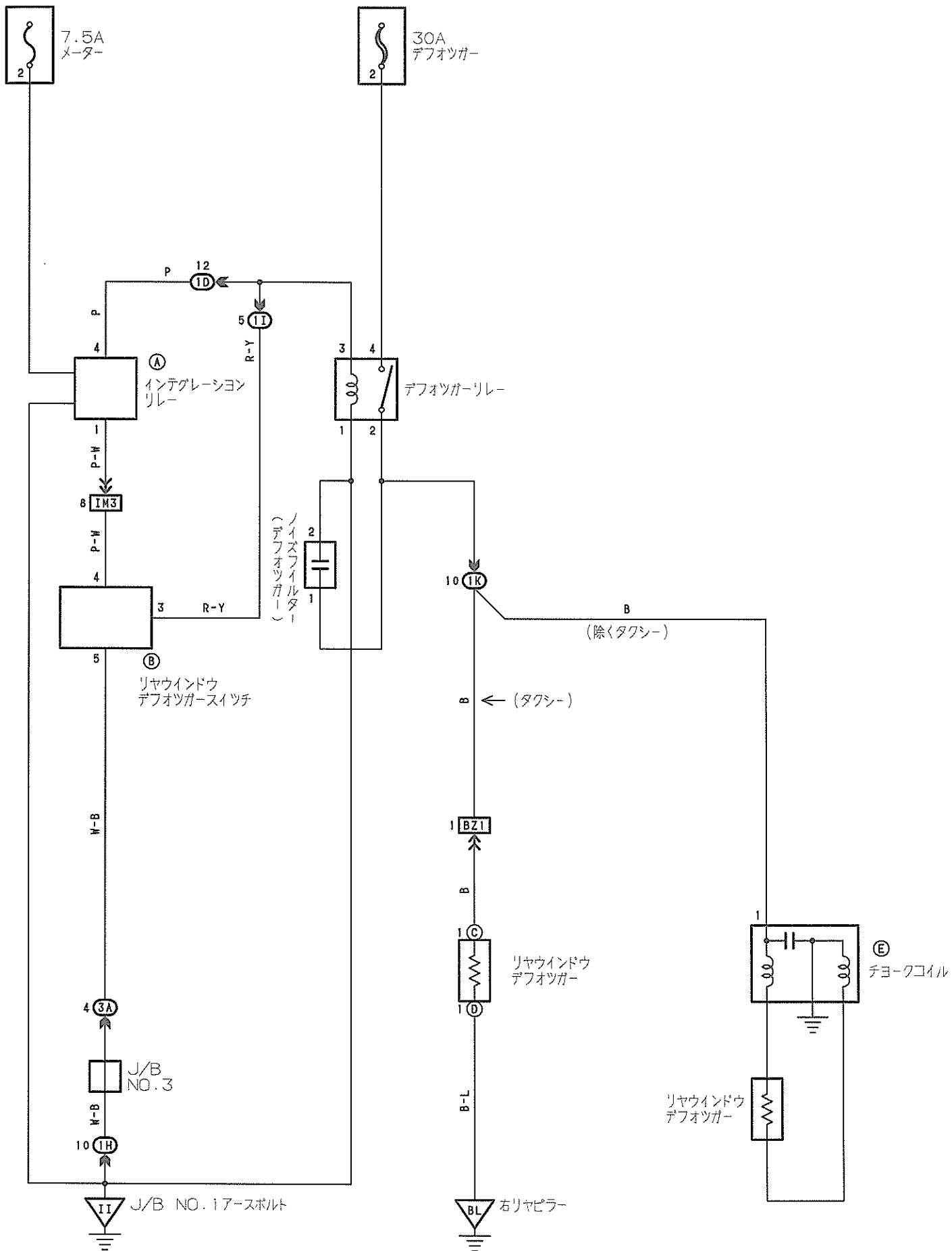

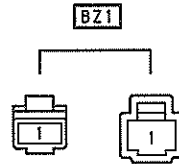
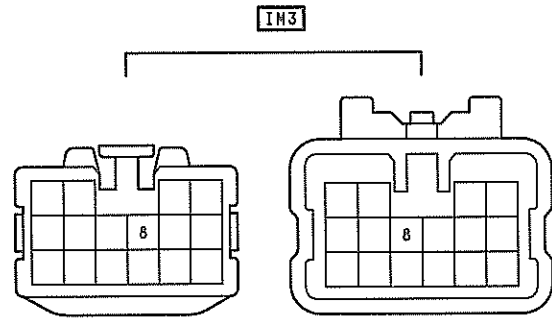
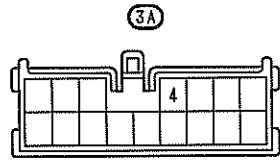
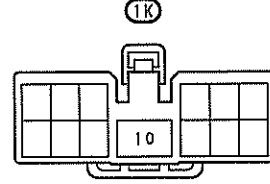
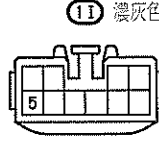
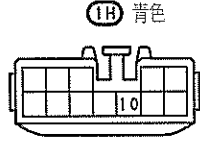
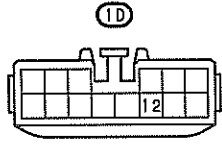
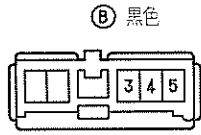
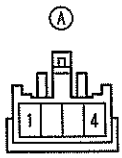

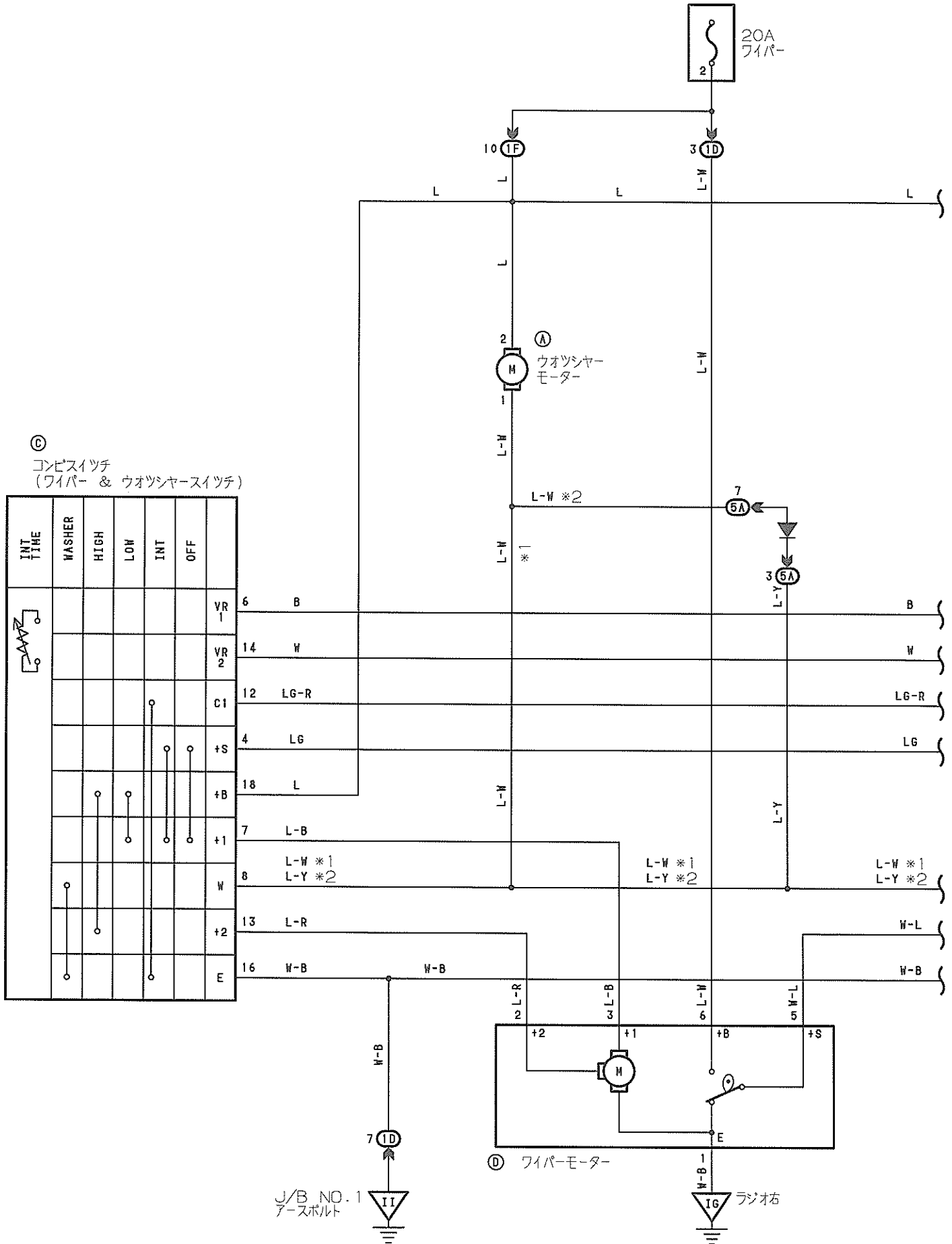

Ⓐ 灰色

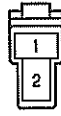

Ⓑ 黒色

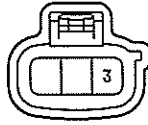

Ⓒ 黒色

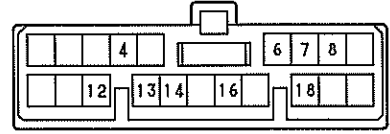

Ⓓ 黒色



Ⓔ

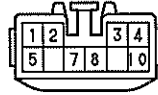

Ⓙ 5A

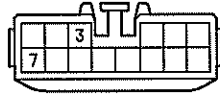

Ⓛ

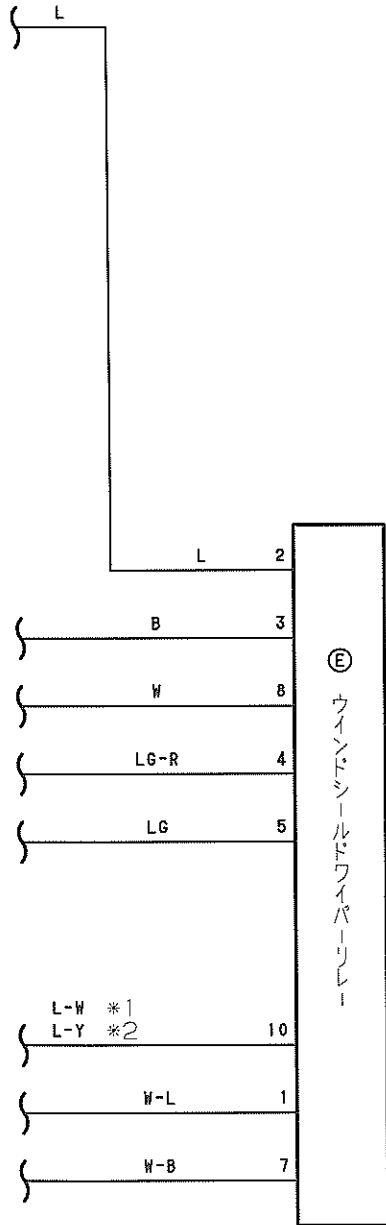
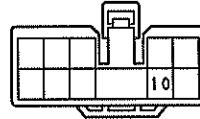

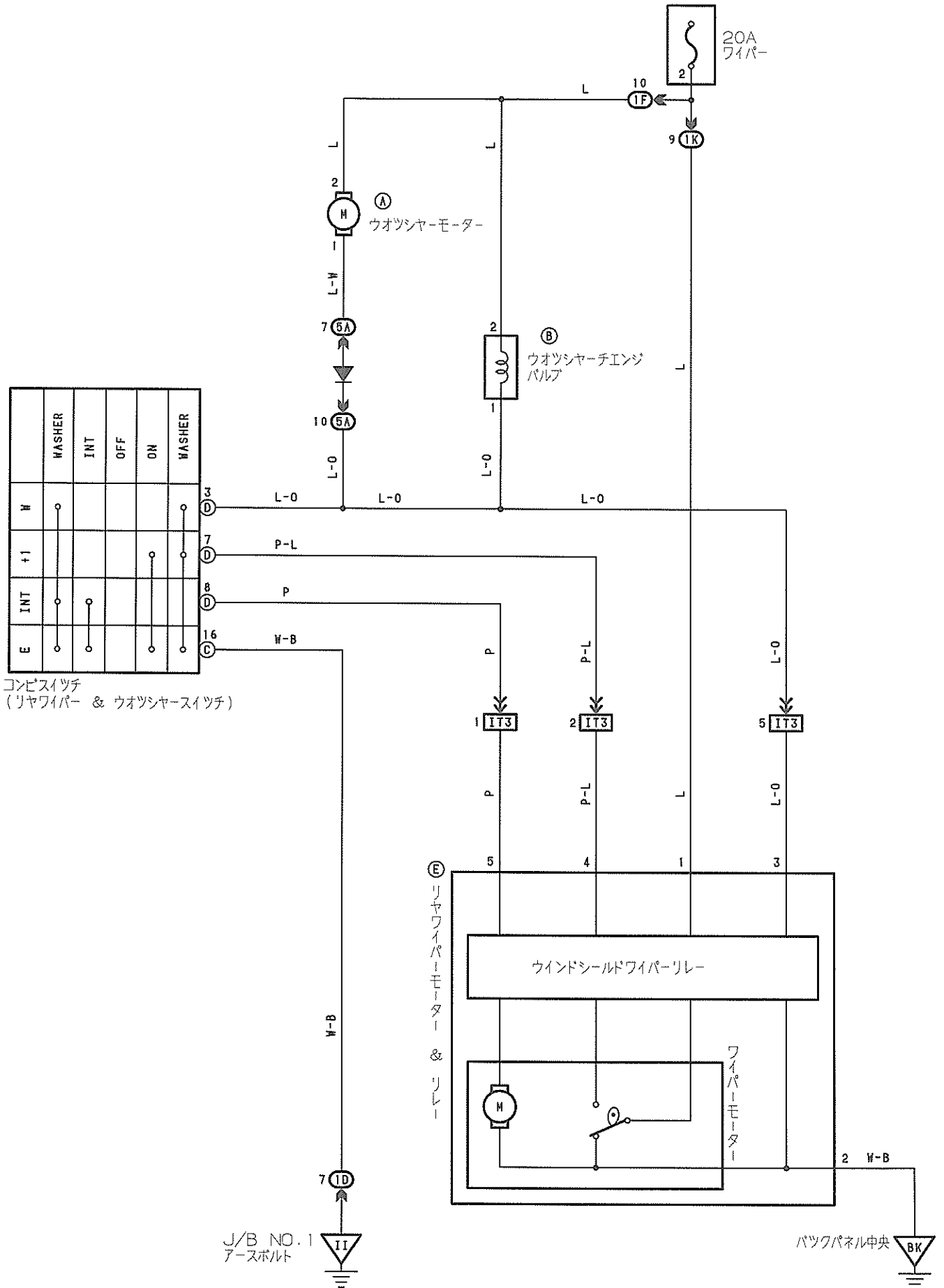

Ⓐ 灰色



Ⓑ 灰色



Ⓒ 黒色

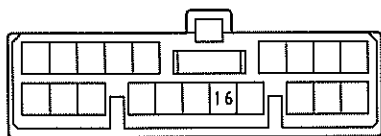

Ⓓ



Ⓔ

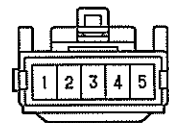

Ⓙ 5A

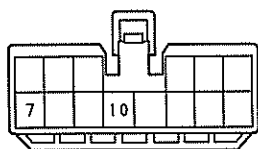

1F

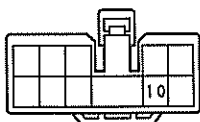

1K

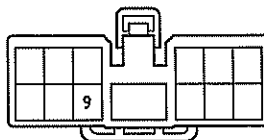

IT3

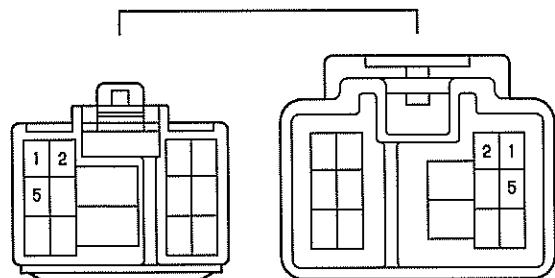

*1: 4S-FE, 1G-FE
 *2: 2L, 3Y-P

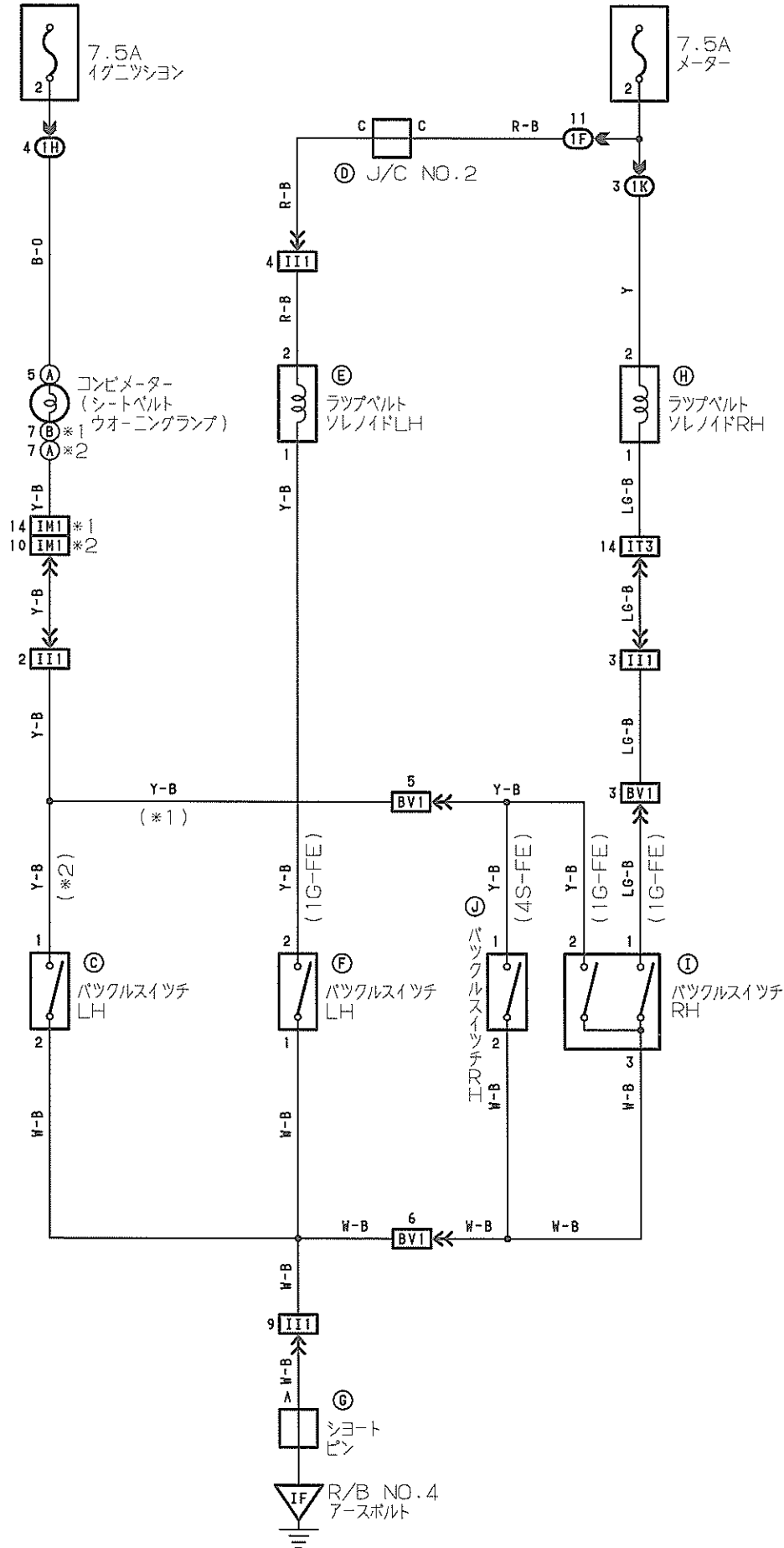

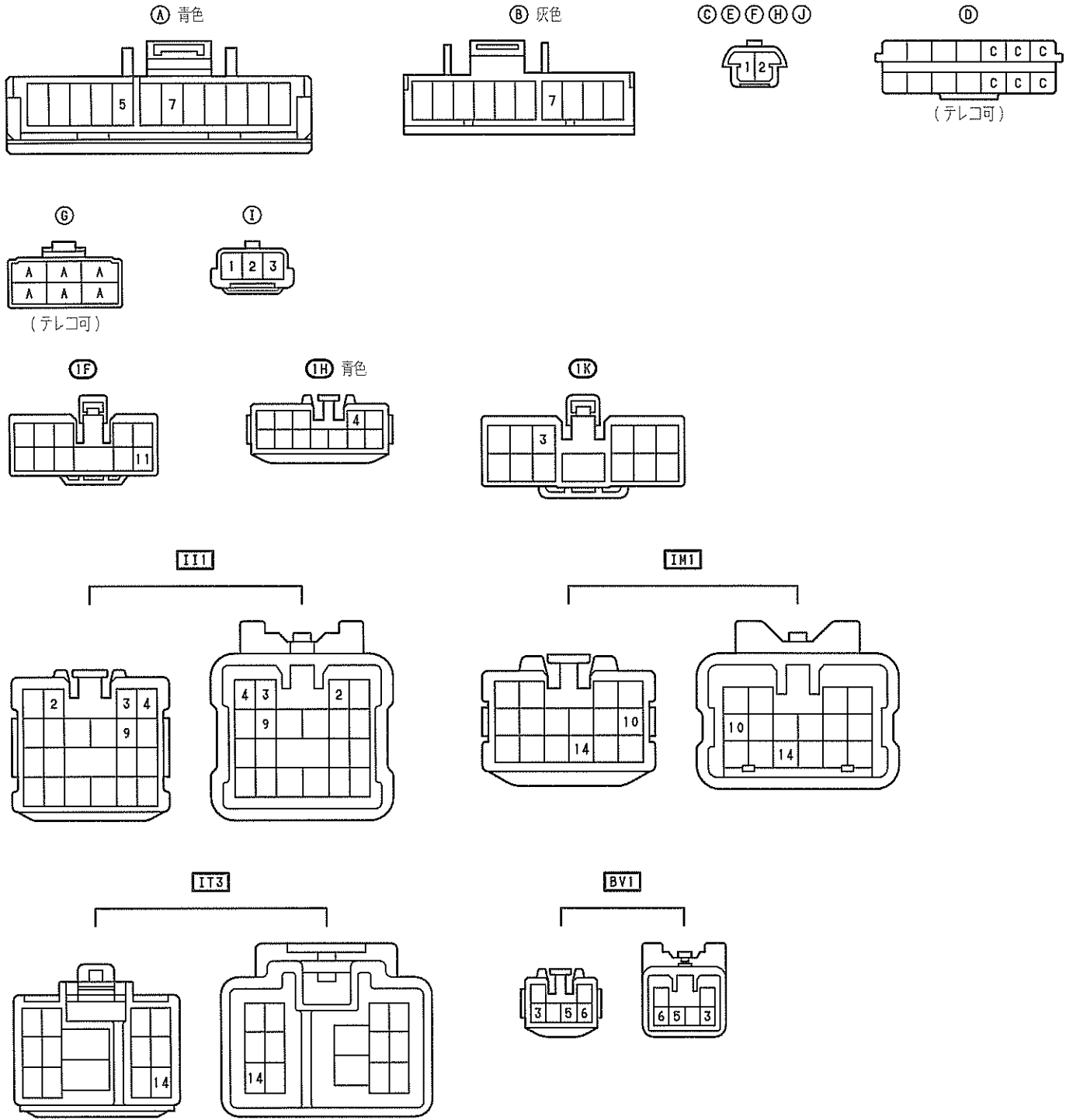

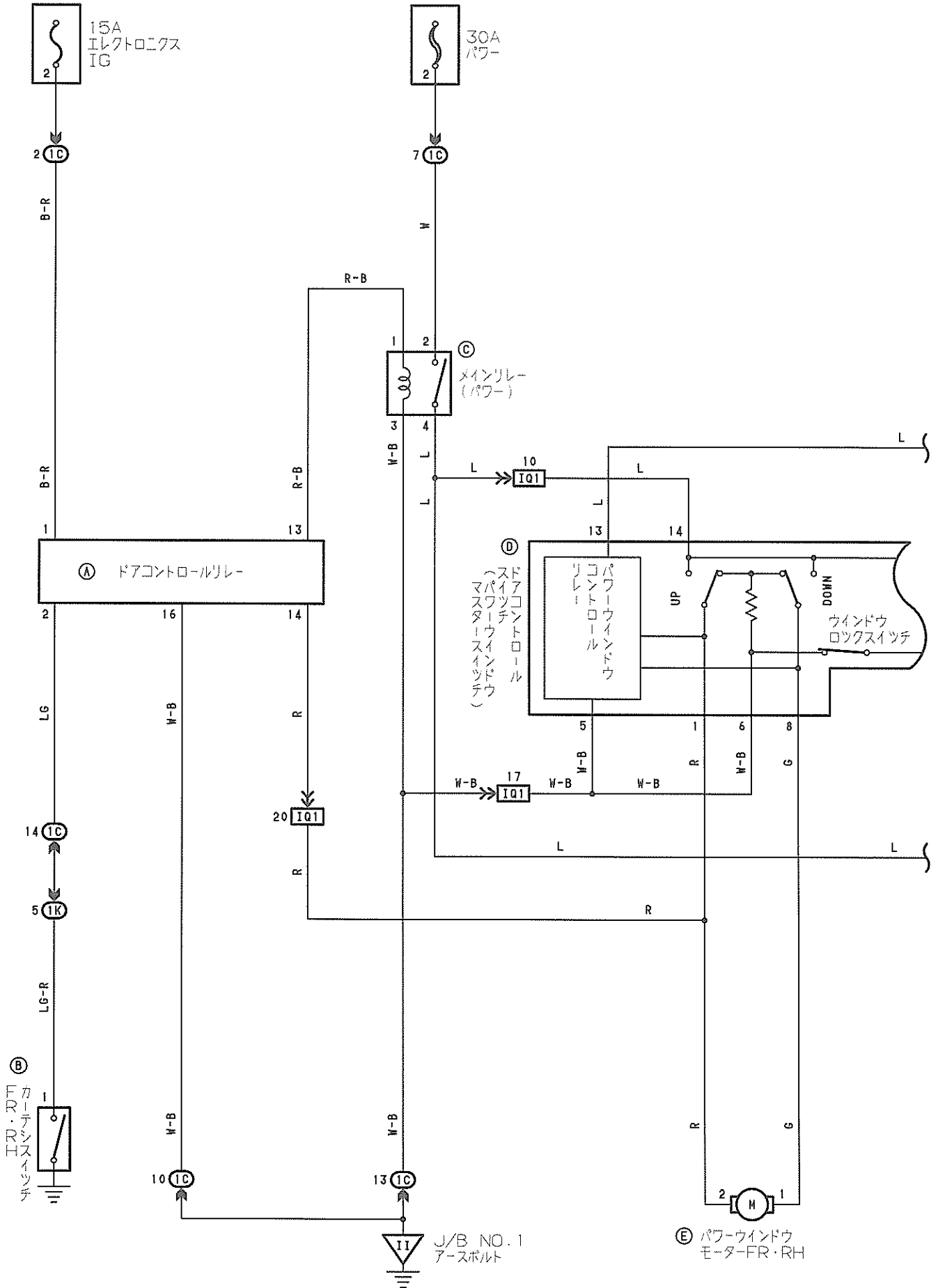

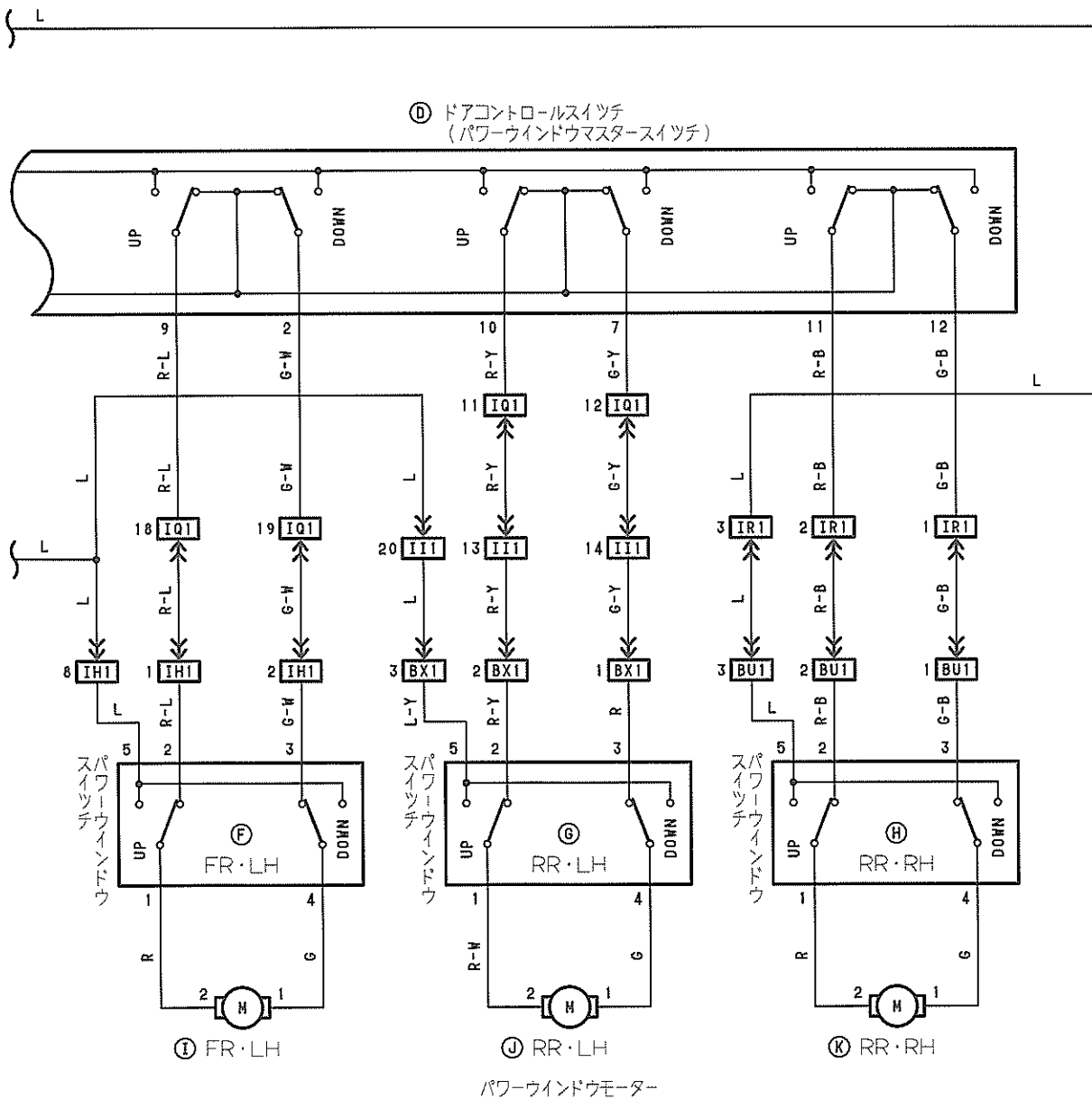

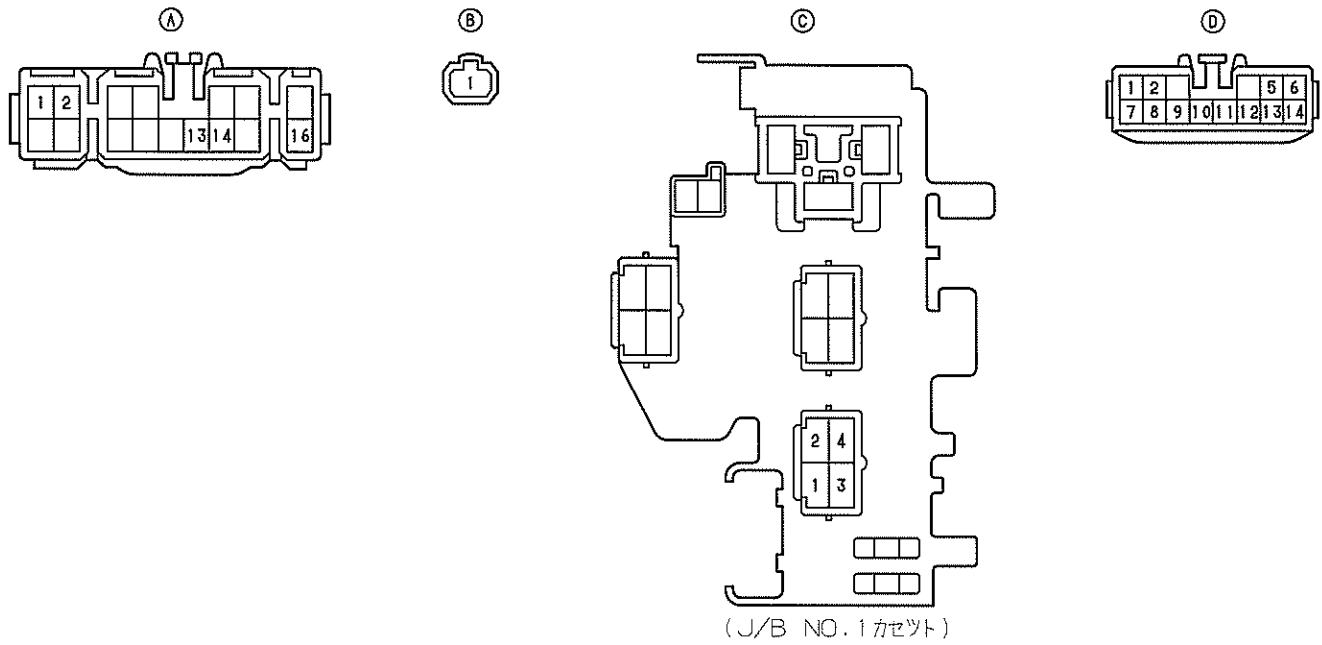

E I J K

F G H

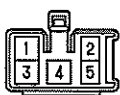
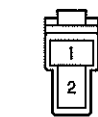

1C

1K

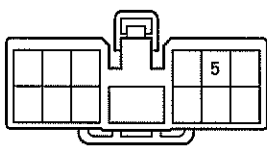
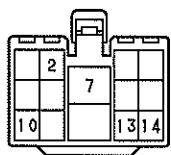

IHI 青色

III

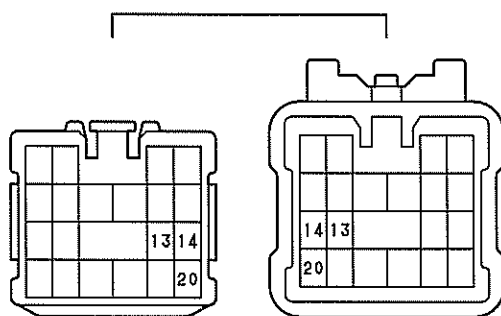
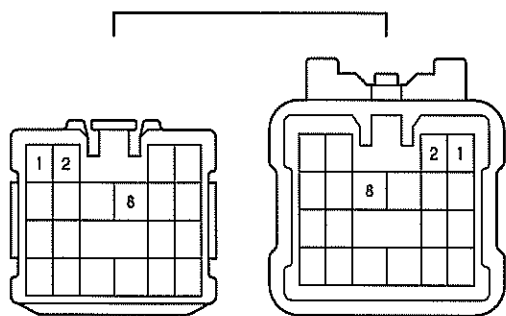

IQ1 青色

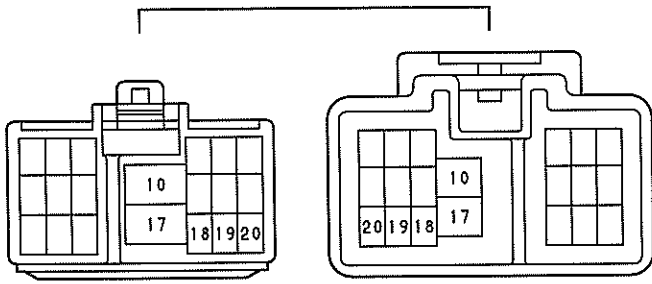

IR1 青色

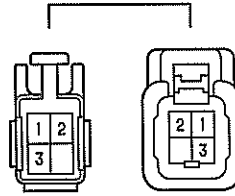

BU1 **BX1** 青色

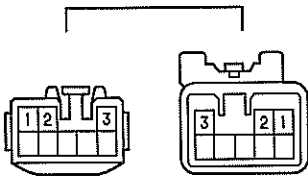

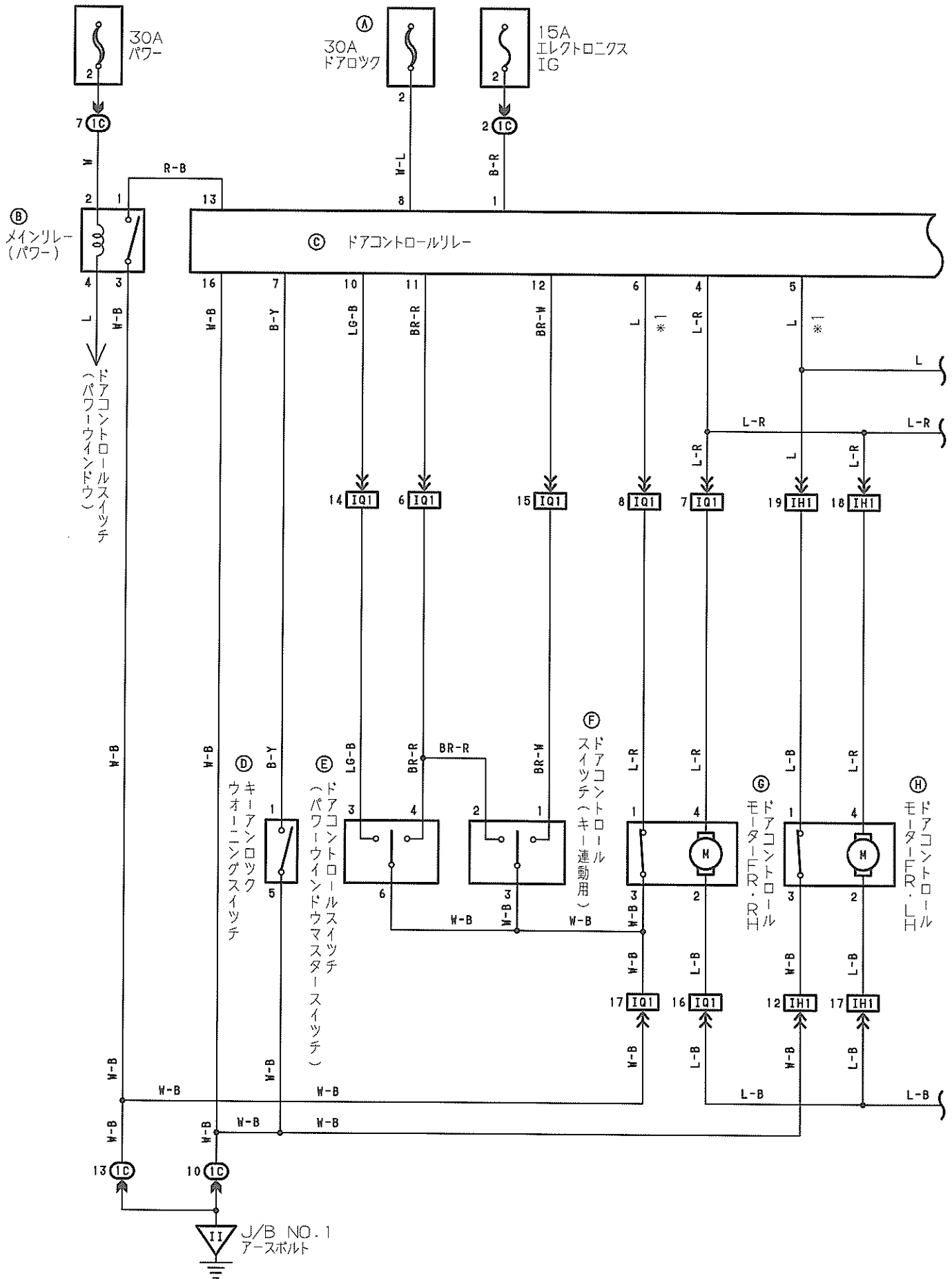

◎ ドアコントロールリレー

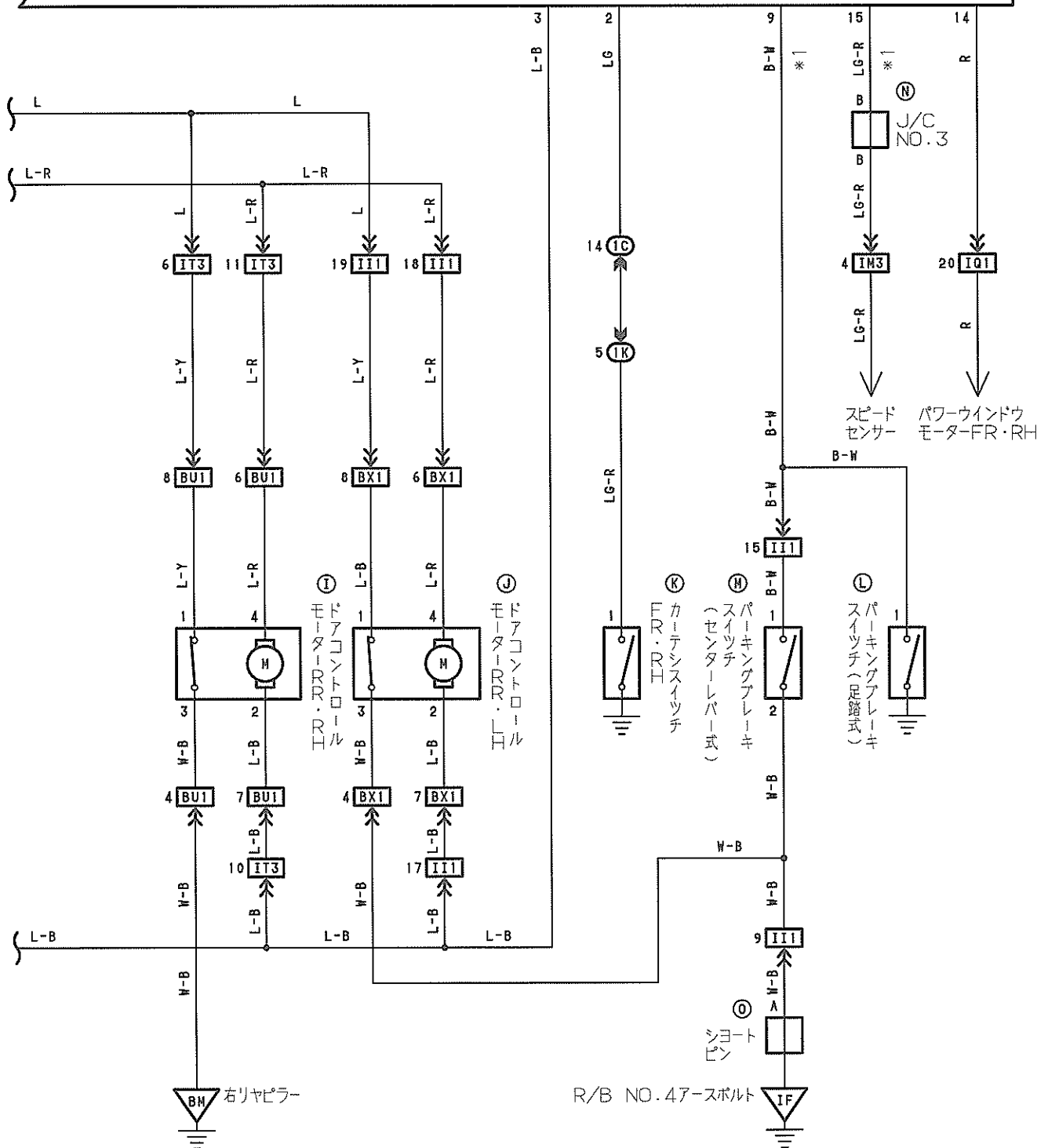

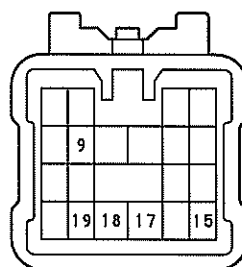
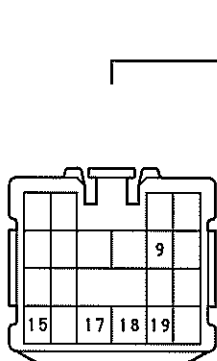
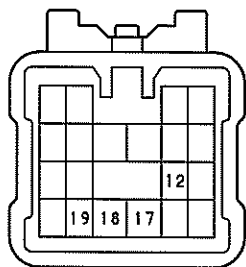
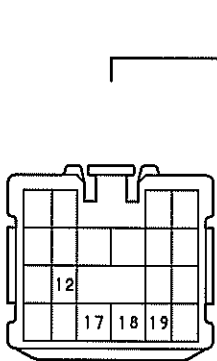
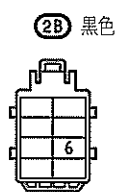
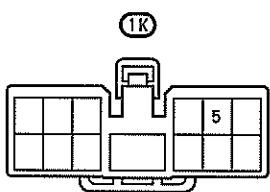
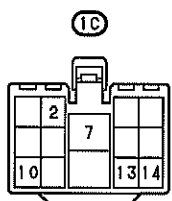
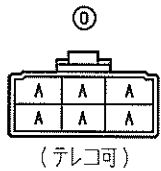
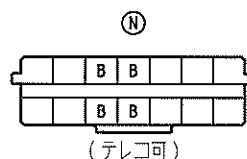
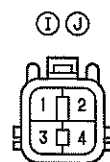
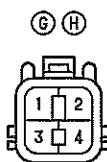
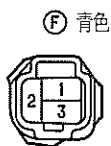
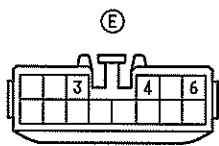
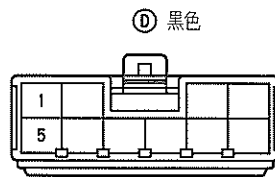
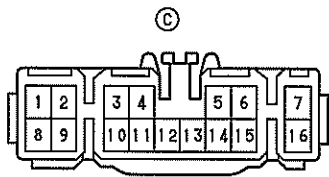
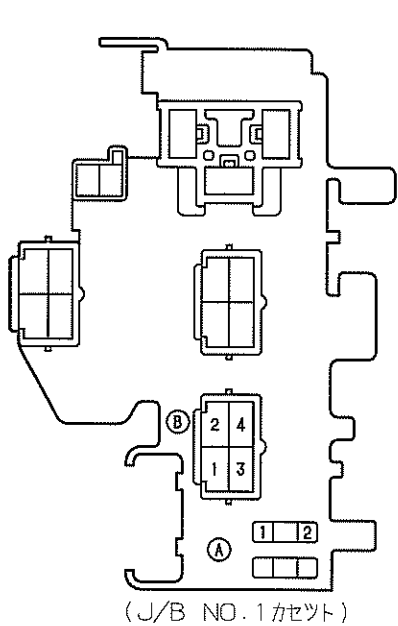

IM3

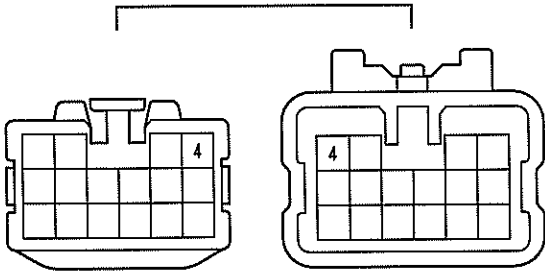

IQ1 青色

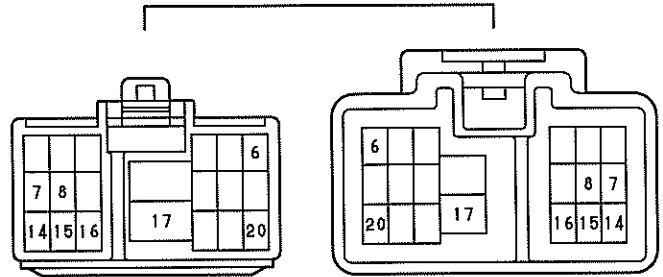

IT3

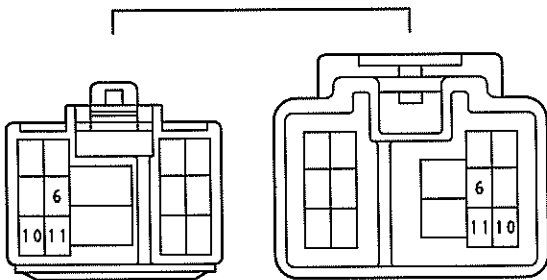

BU1 BX1 青色

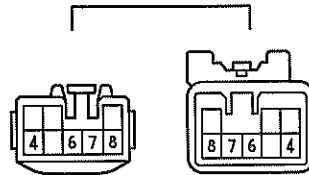

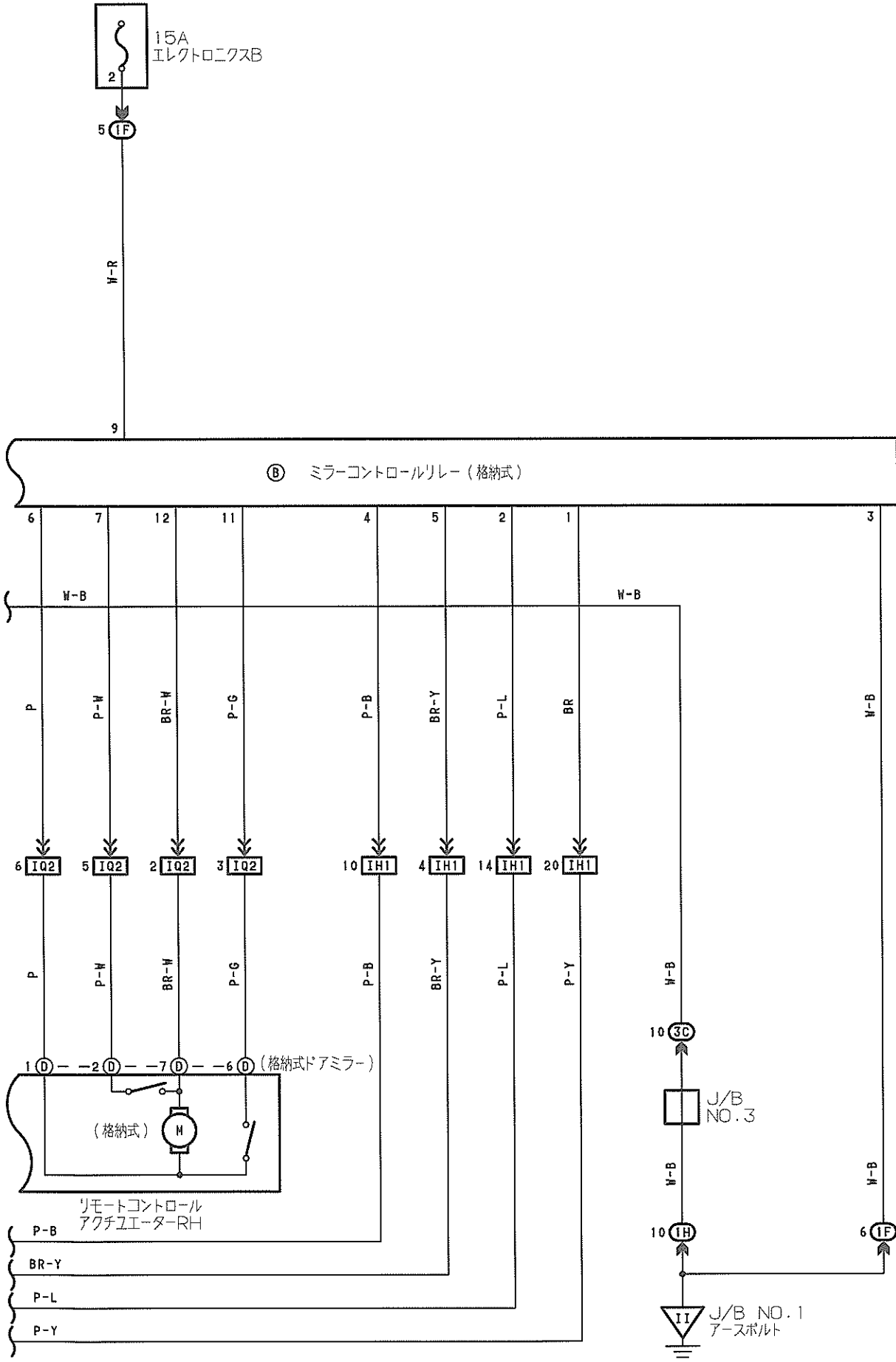

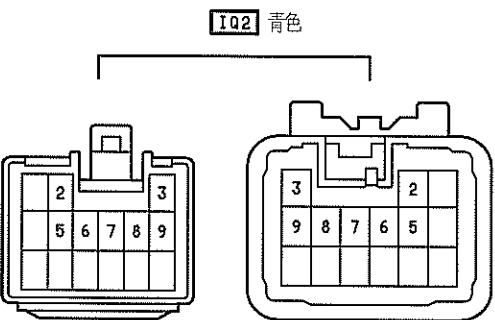
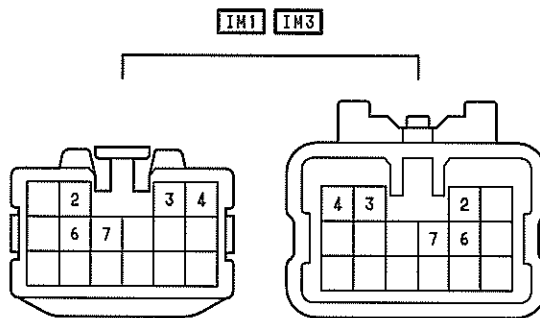
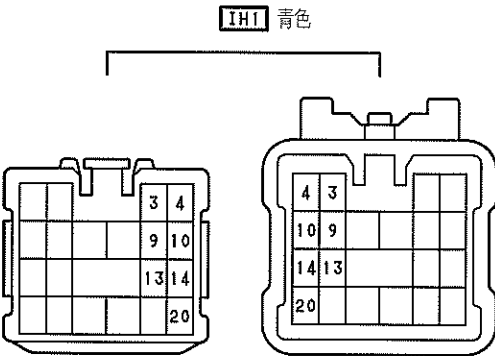
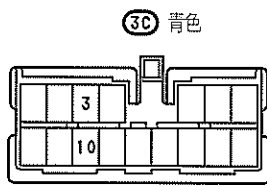
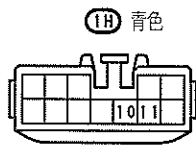
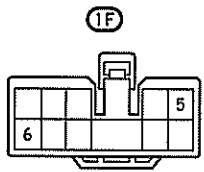
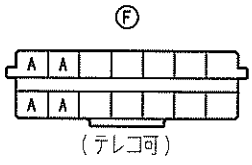
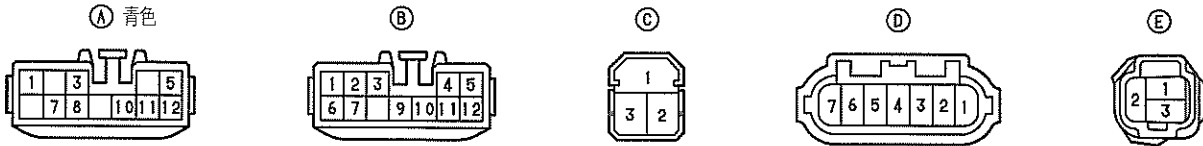

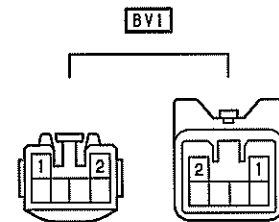
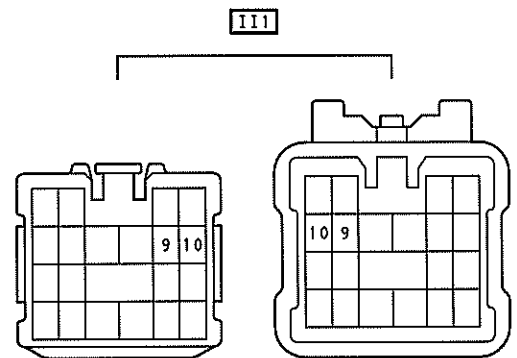
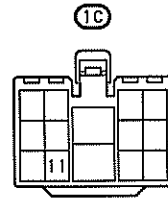
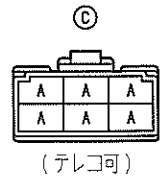
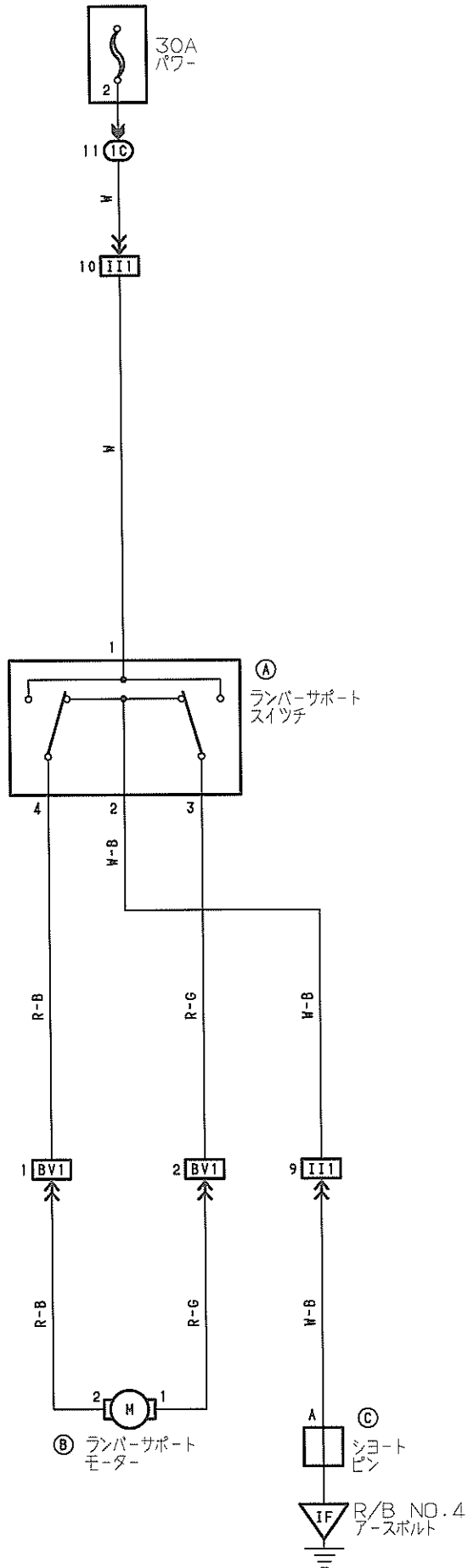

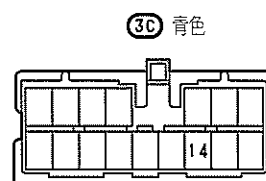
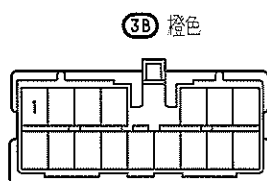
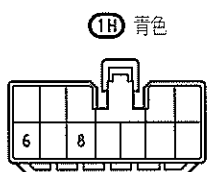
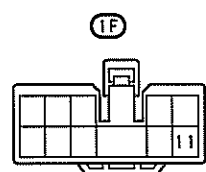
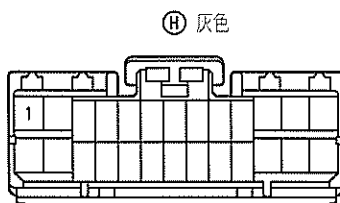
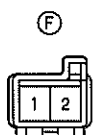
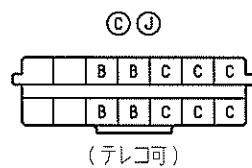
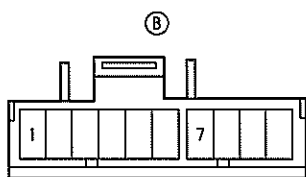
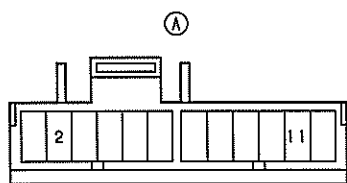

EG5 黒色

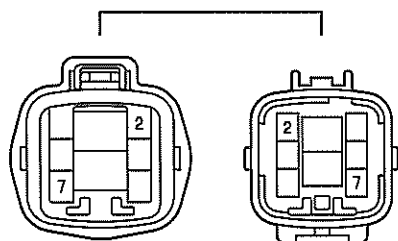

IL1 濃灰色

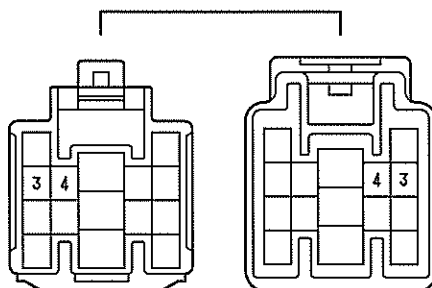

IH1

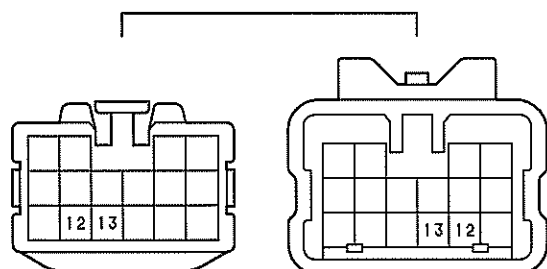

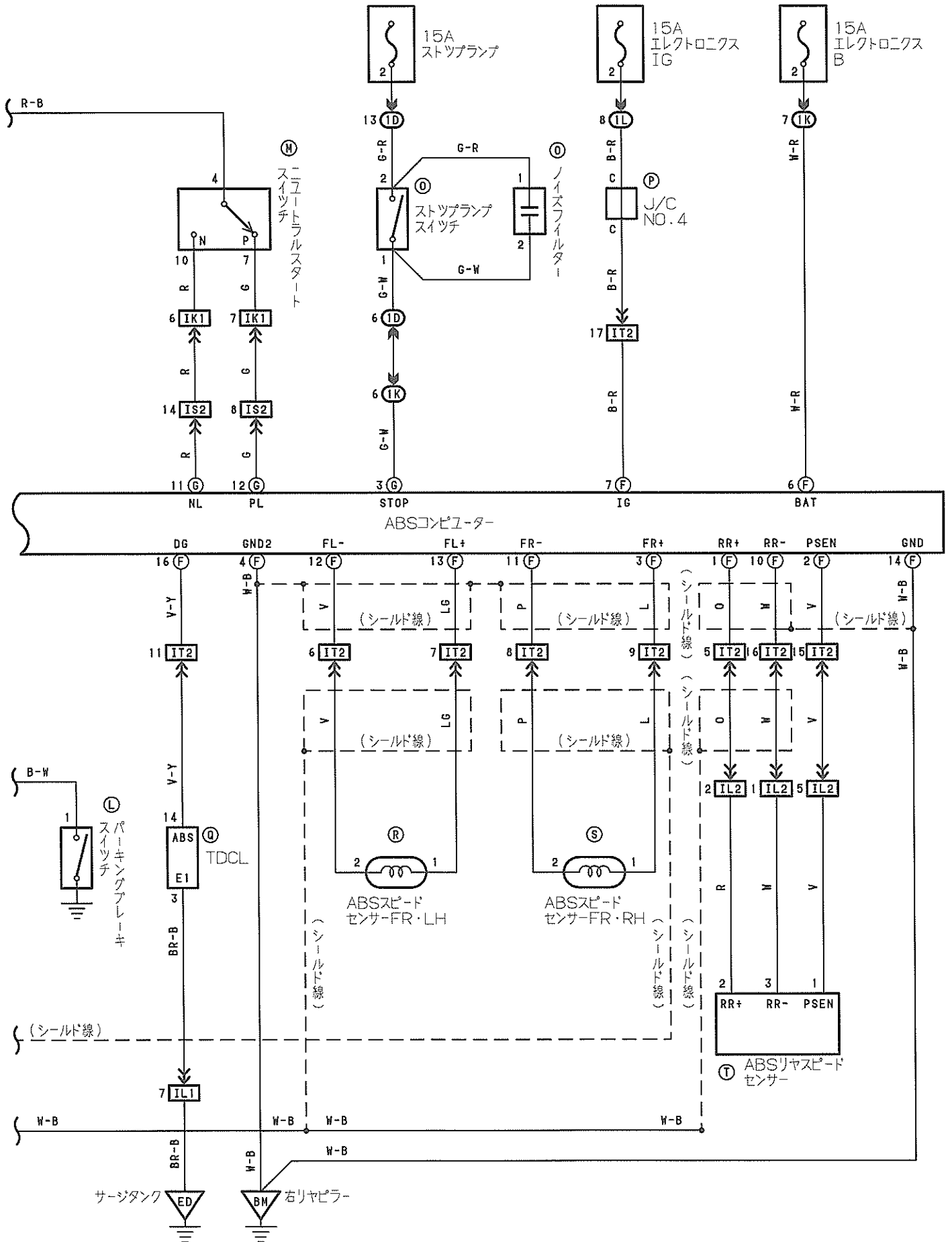

Ⓐ 黒色

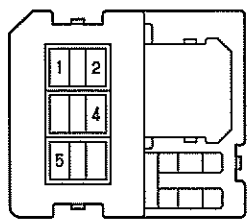

Ⓑ 黒色

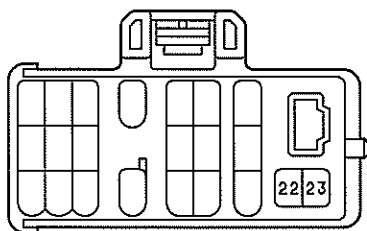

Ⓒ

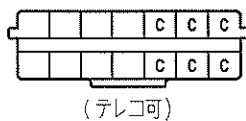

Ⓓ 灰色

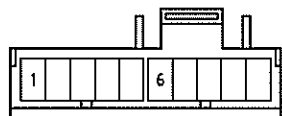

Ⓔ 灰色

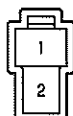

Ⓕ

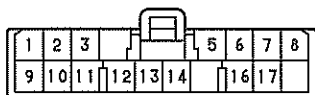

Ⓖ

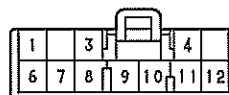

Ⓗ 黒色

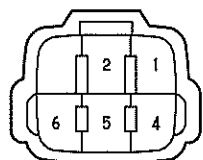

⓫ 灰色

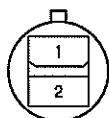

Ⓖ

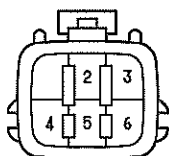

Ⓚ

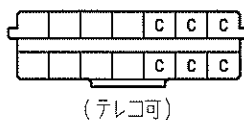

Ⓛ



Ⓗ 灰色

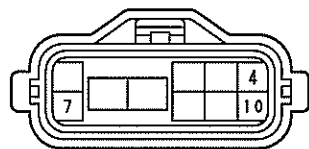

Ⓝ 青色

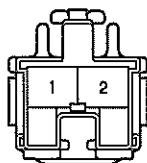

Ⓛ



Ⓟ

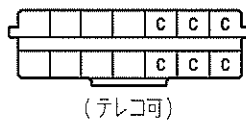

Ⓛ 濃灰色

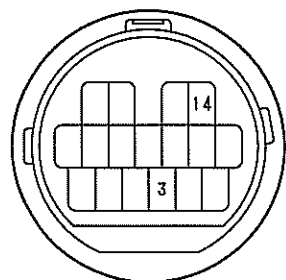

Ⓡ Ⓢ 灰色



Ⓣ

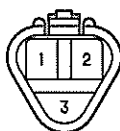

ⓁⓁ

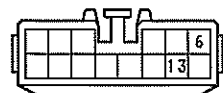

ⓁⓁ

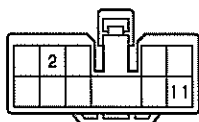

ⓁⓁ 青色

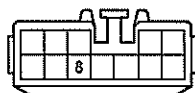

ⓁⓀ

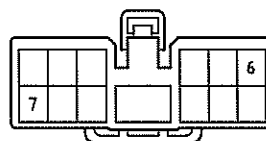

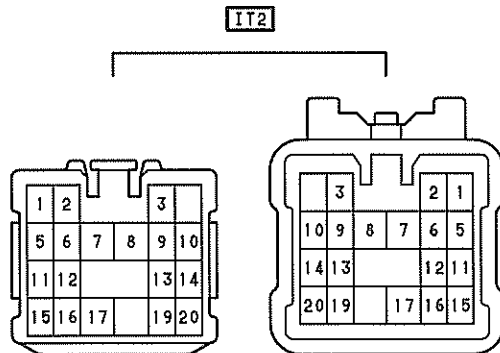
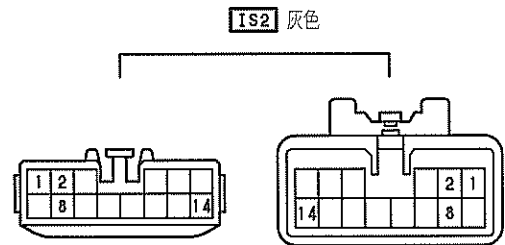
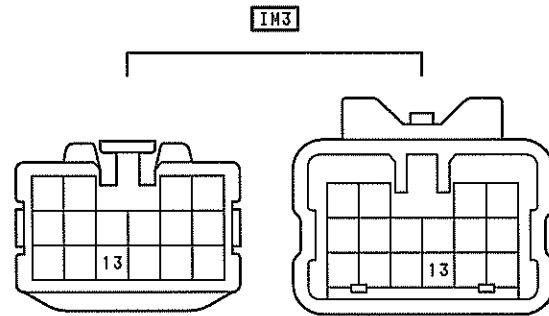
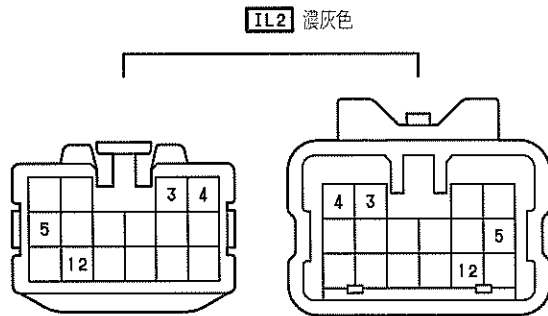
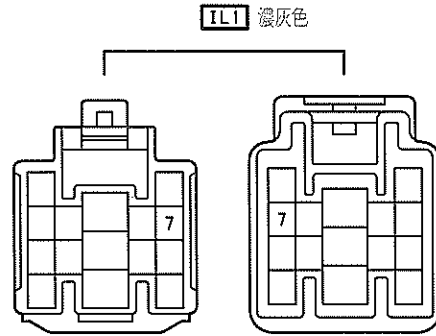
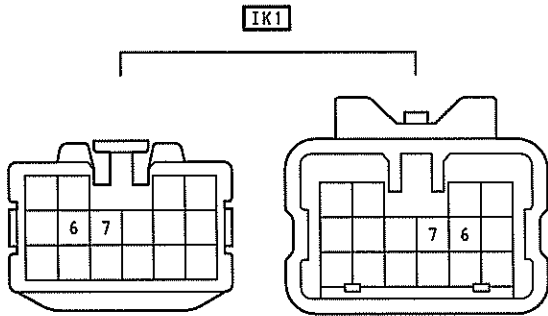
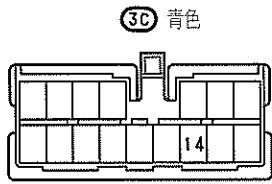
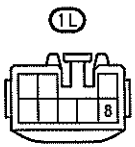

- *1: 4S-FE
- *2: 1G-FE
- *3: 除く3Y-P

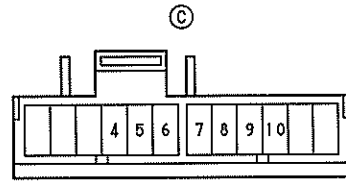
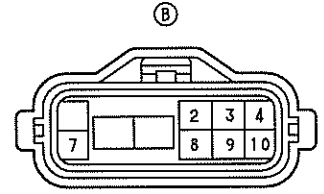
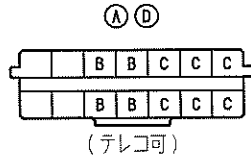
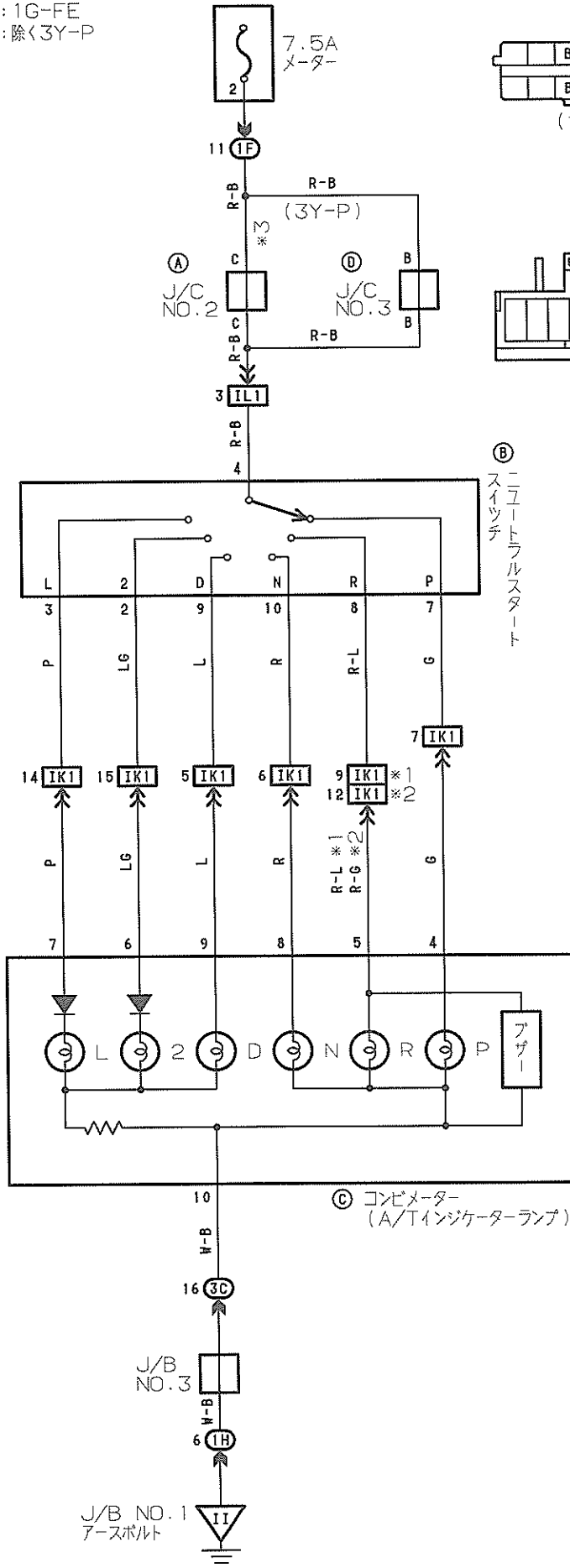

(B) ニュートラルスタート
スイッチ

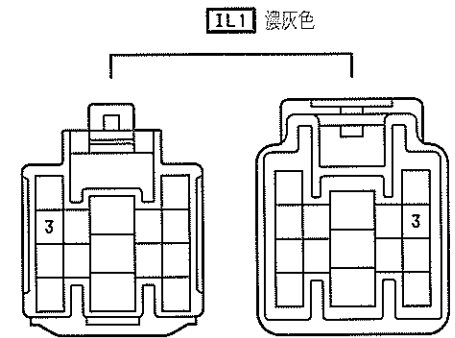
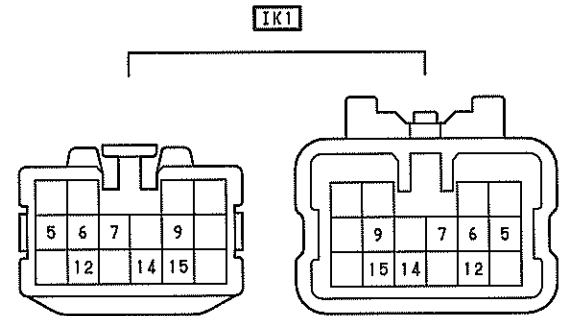
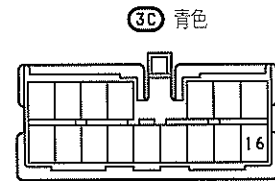
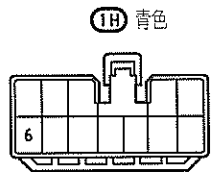
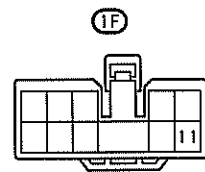

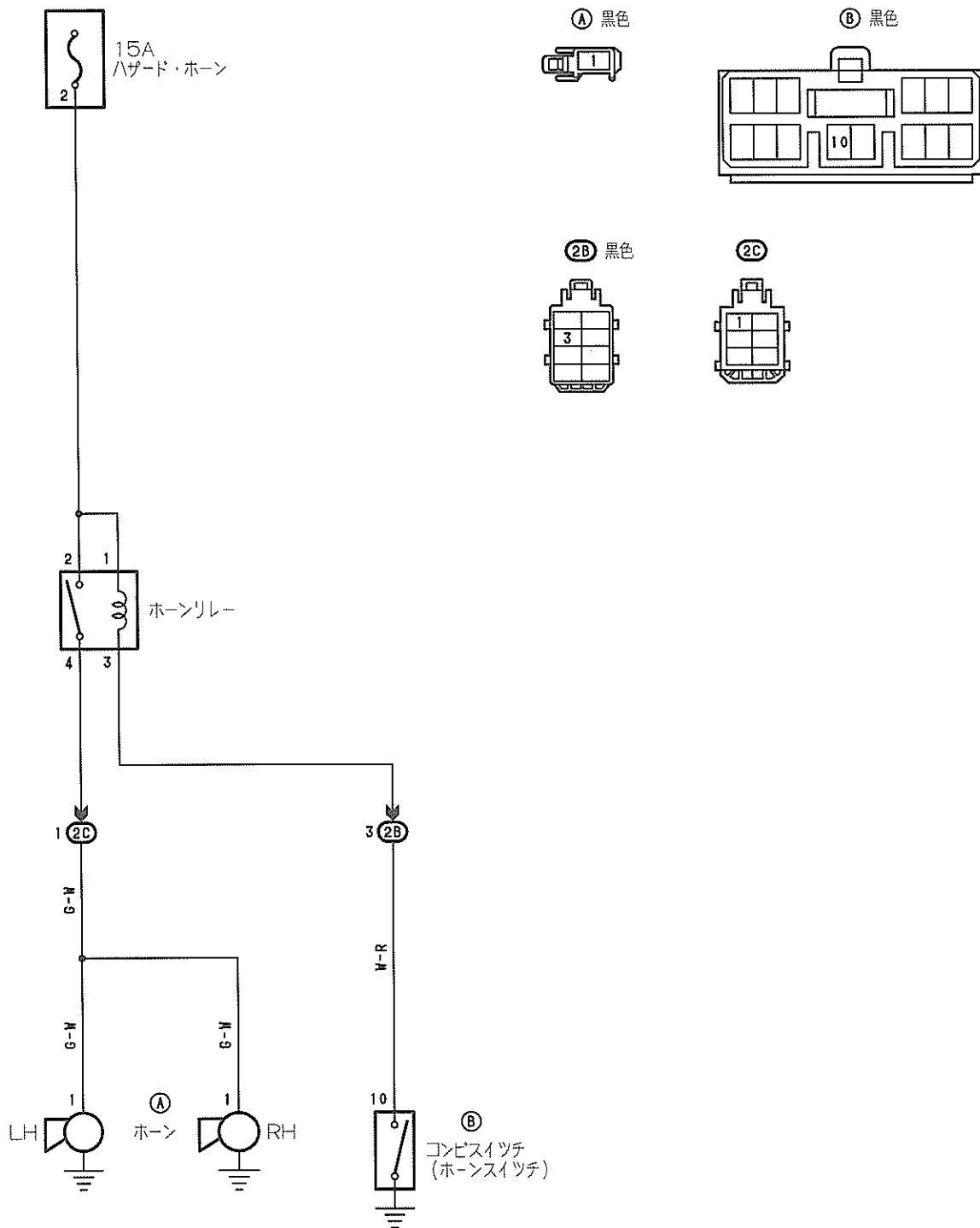

*1: 4スピーカー
 *2: 6スピーカー
 *3: 除く3Y-P

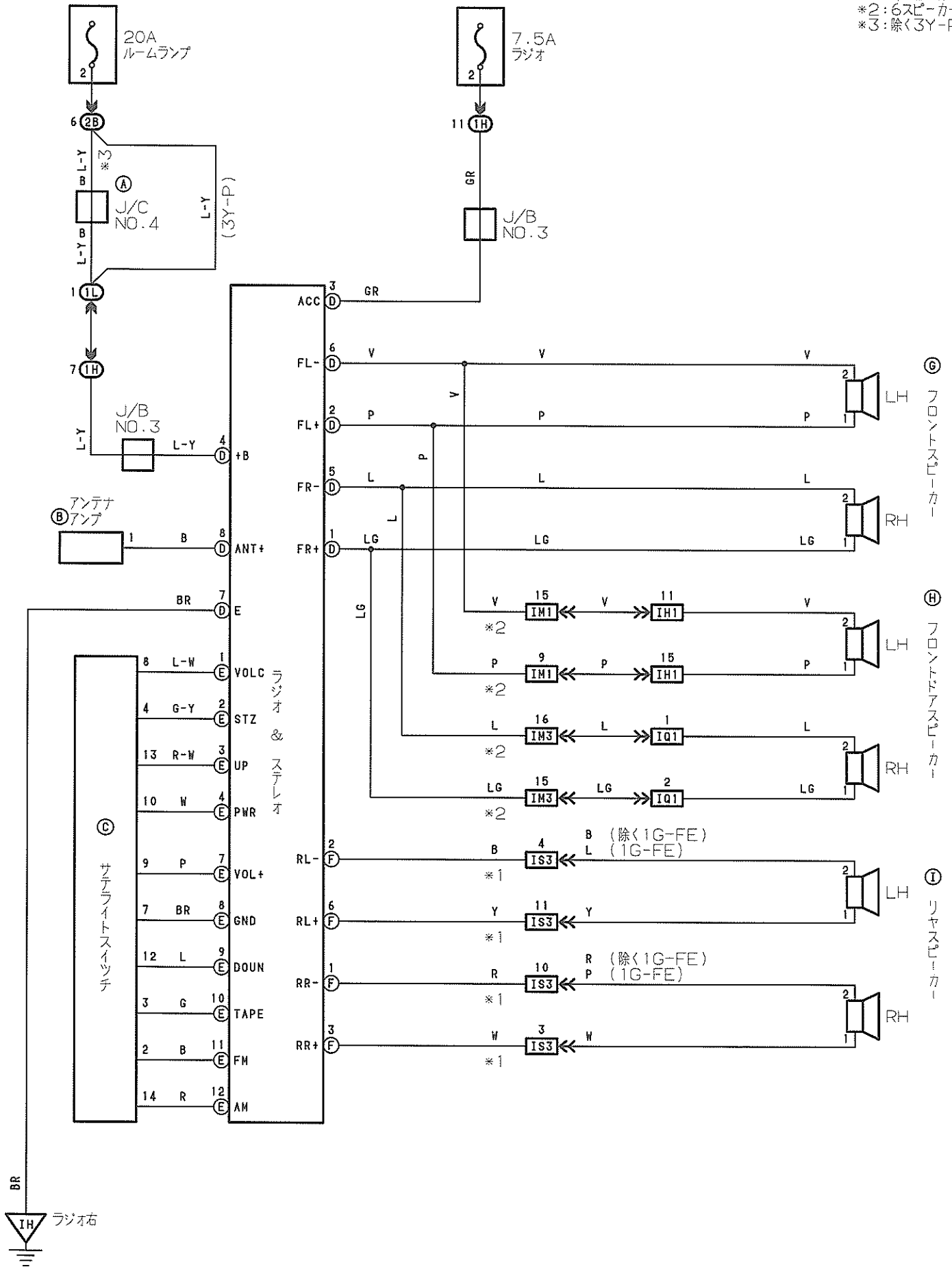

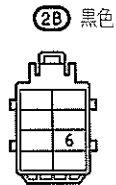
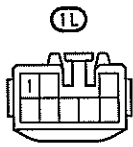
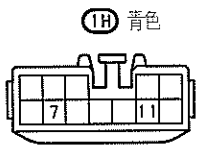
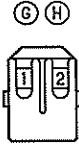
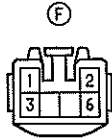
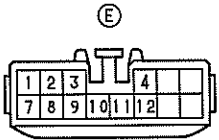
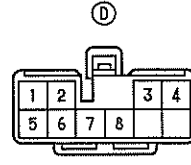
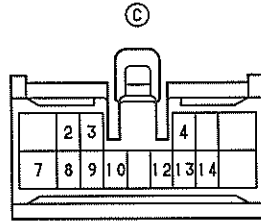
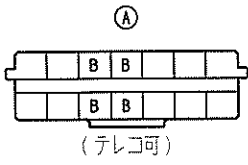

(IH1) 青色

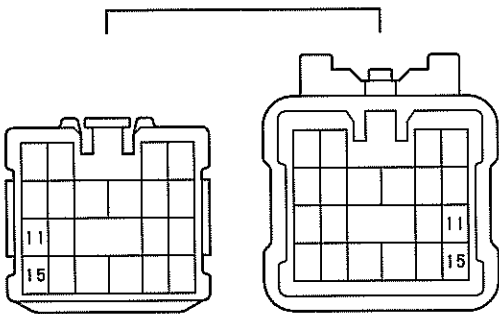

(IH1) (IM3)

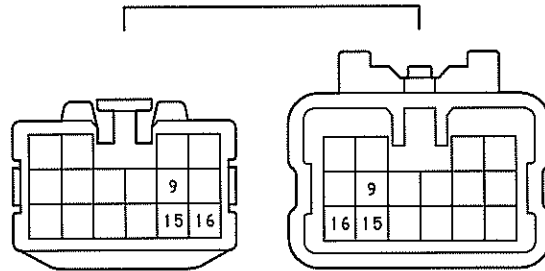

(IQ1) 青色

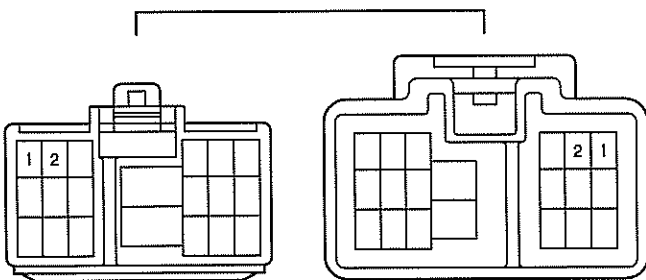

(IS3) だいたい色

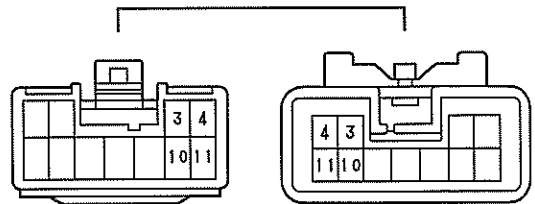

コンビネーションメーター

- *1: 3Y-P
- *2: 除く3Y-P
- *3: タクシー
- *4: 除くタクシー
- *5: 除く2L
- *6: 除く1G-FE
- *7: 2L

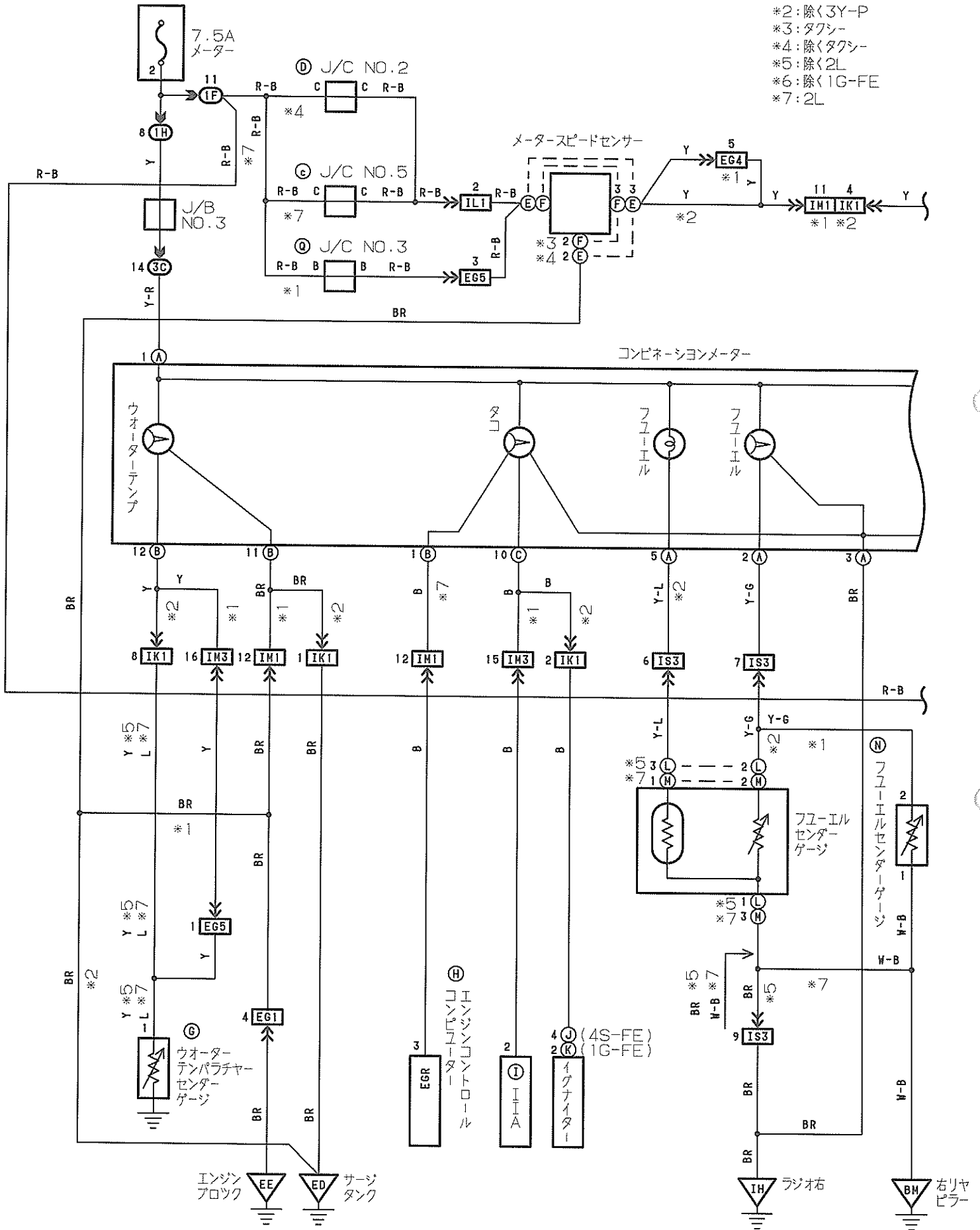

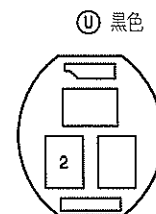
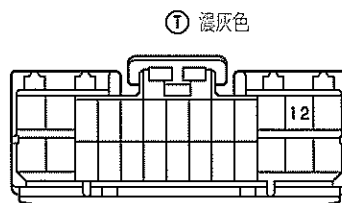
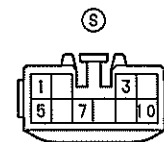
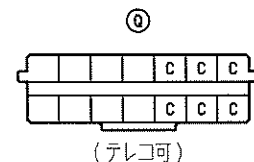
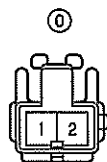
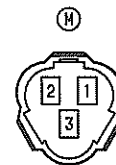
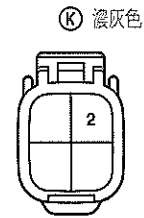
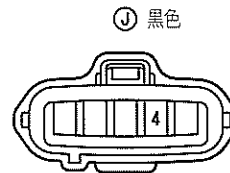
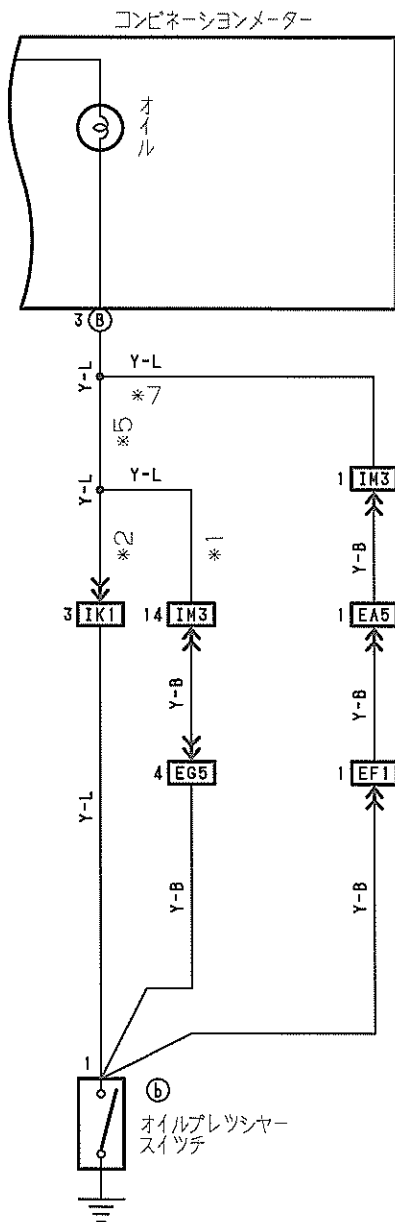
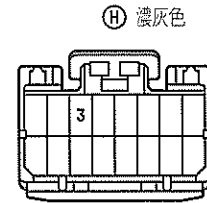
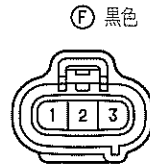
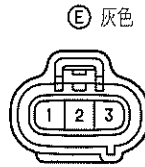
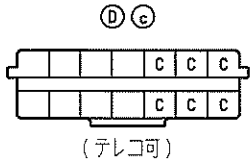
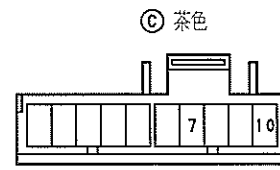
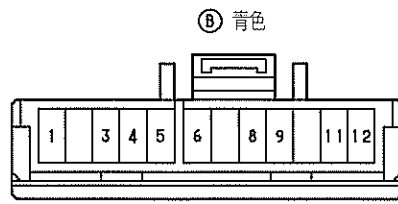
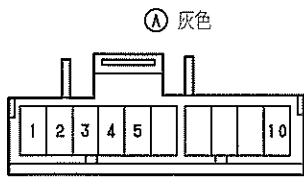

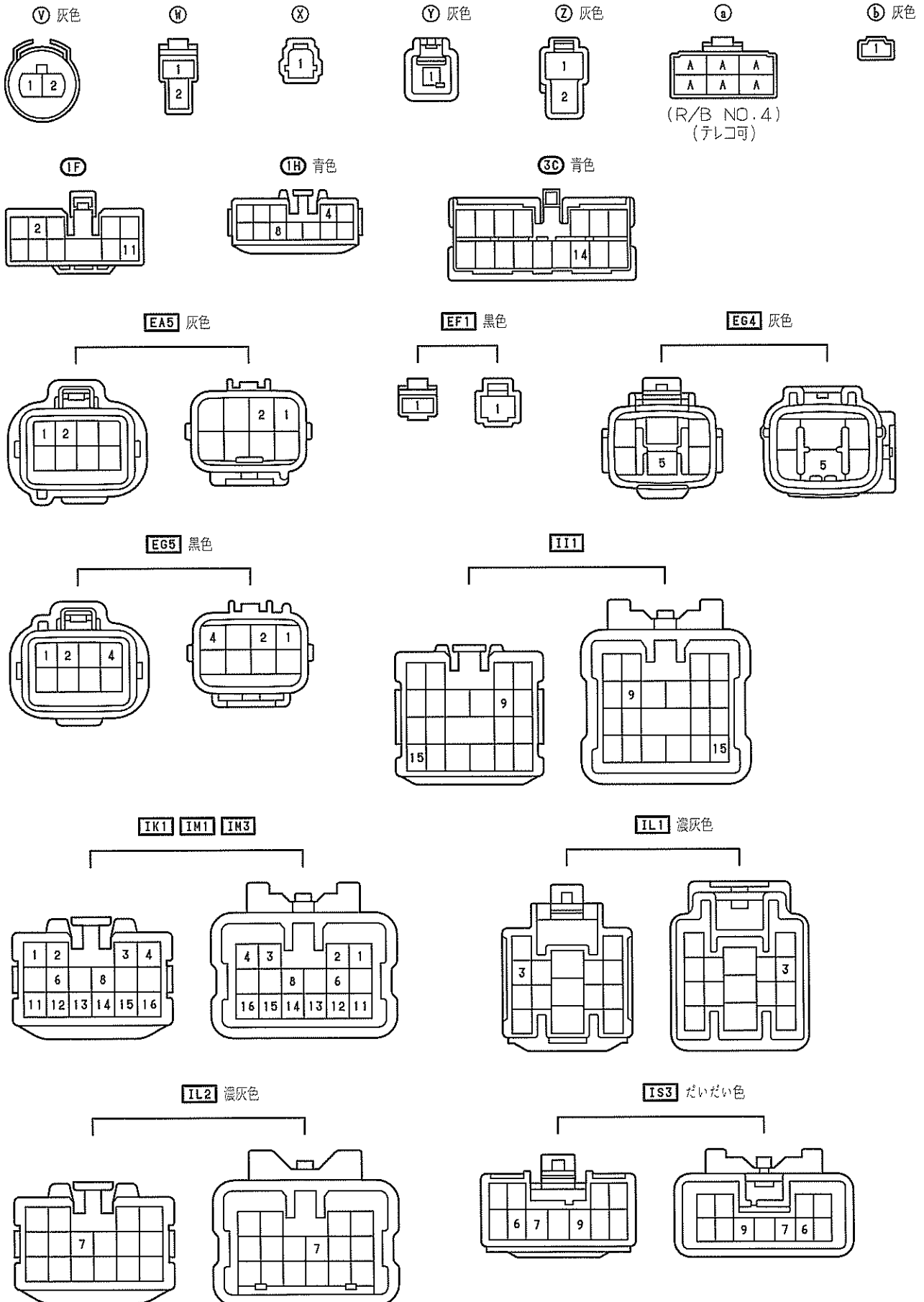

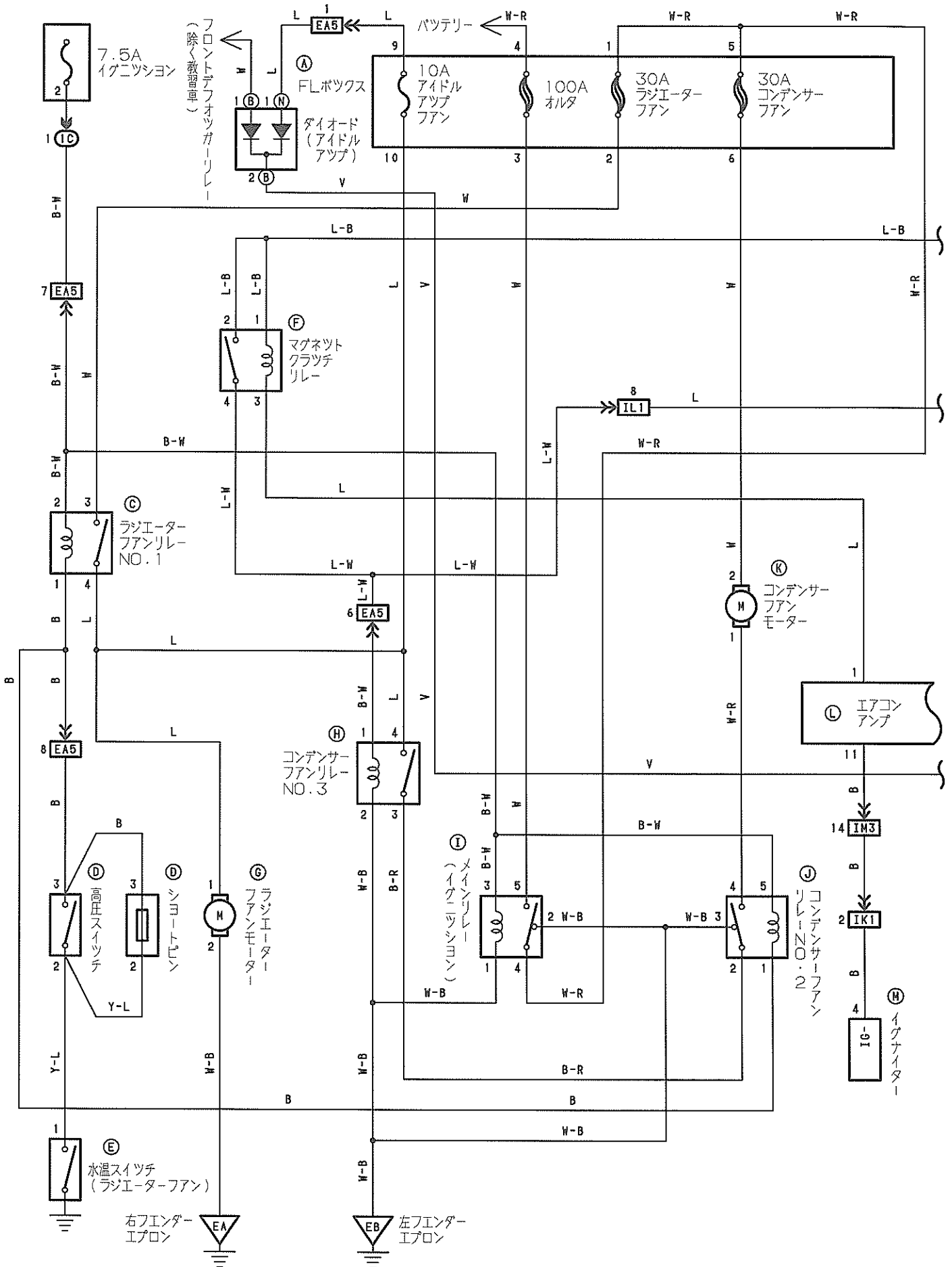

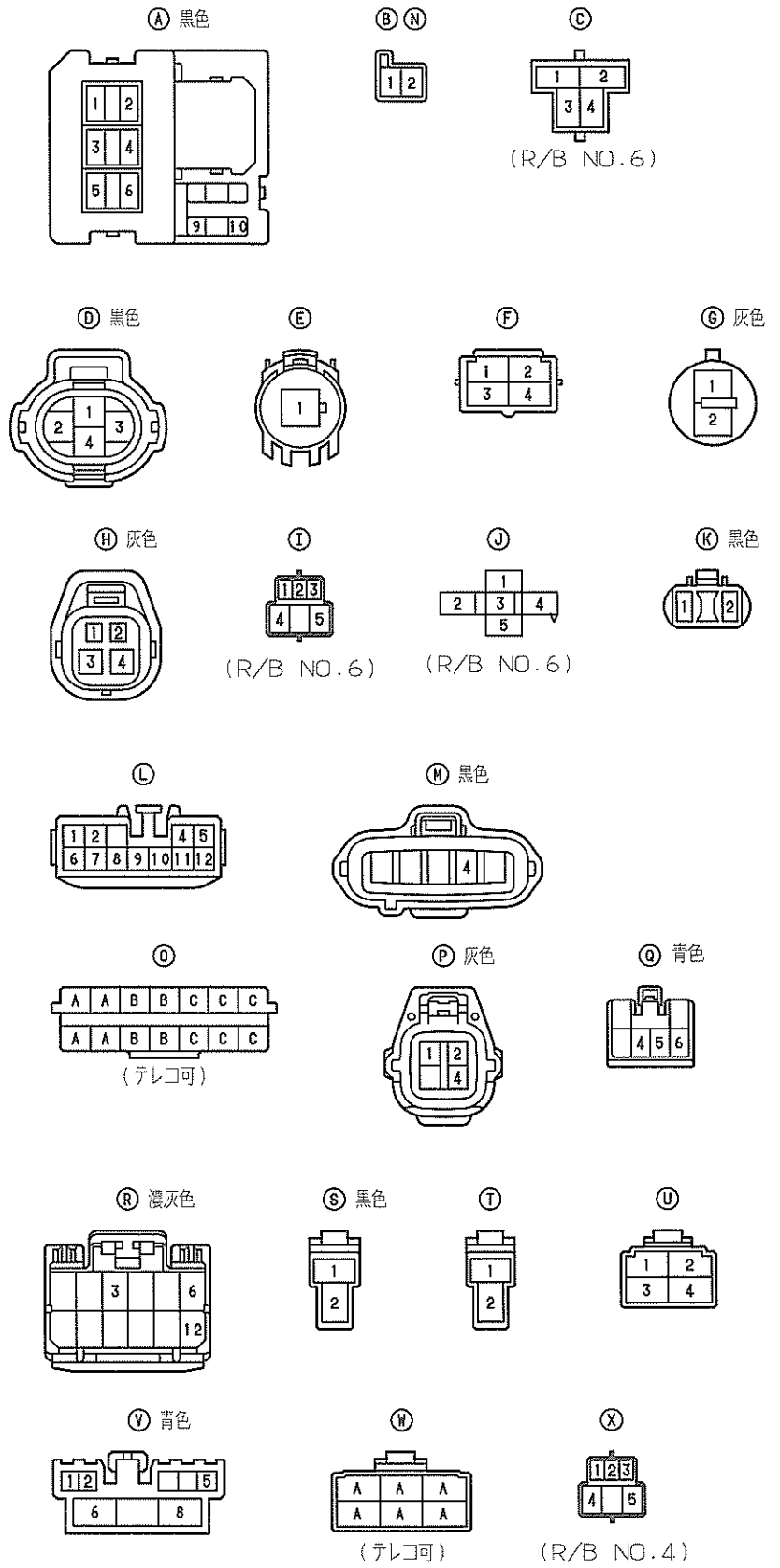
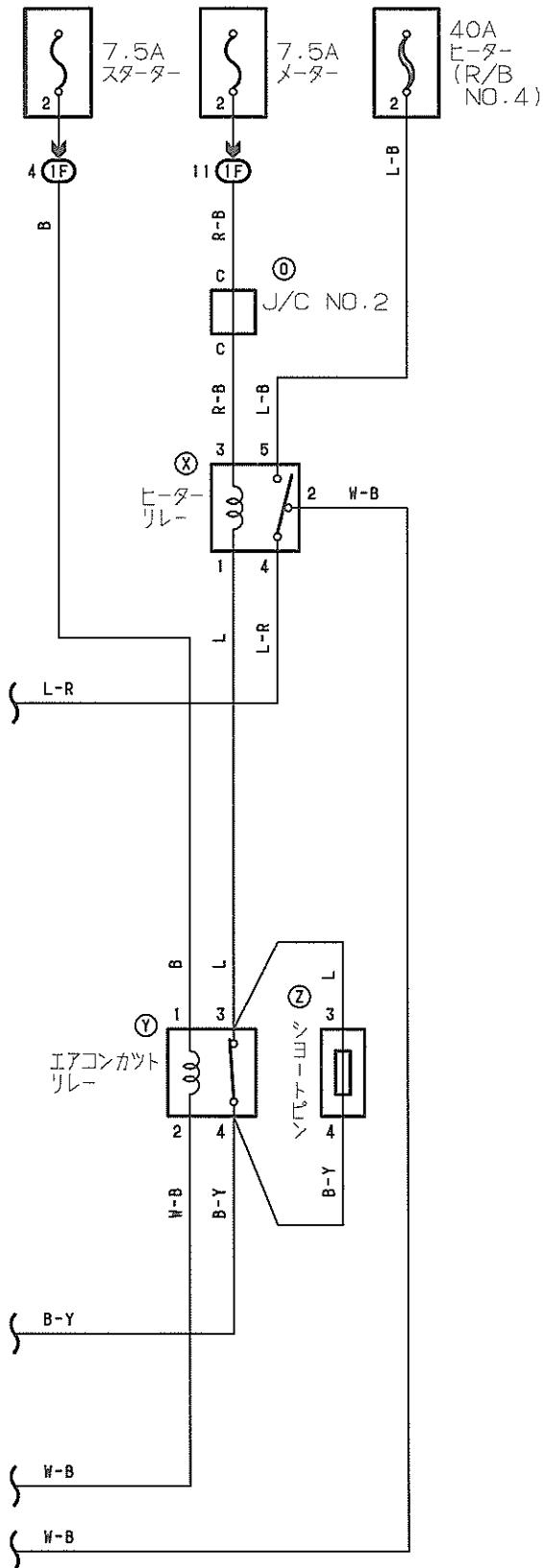

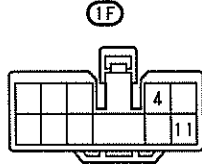
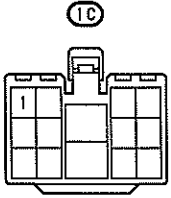
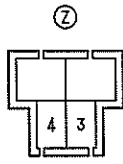
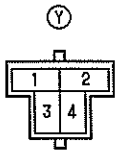

EA5 灰色

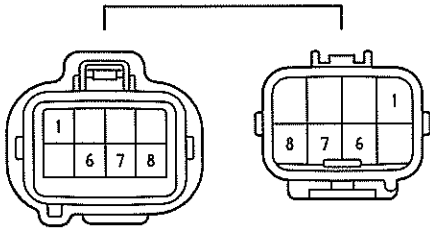

IL1 濃灰色

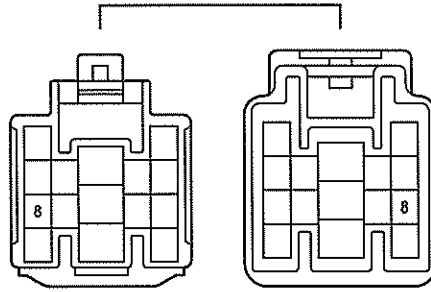

IL2 濃灰色

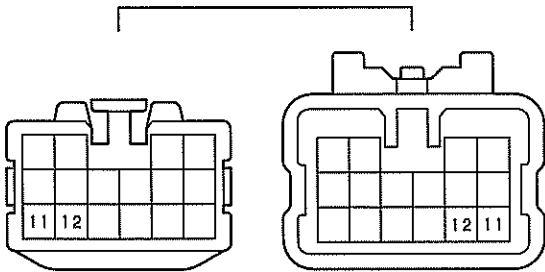

IK1 IH3

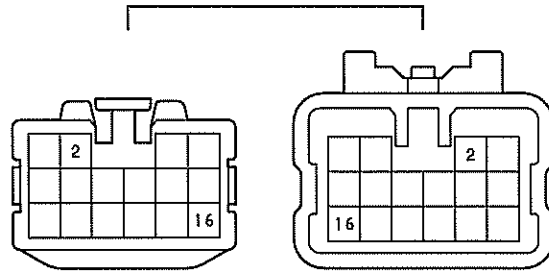

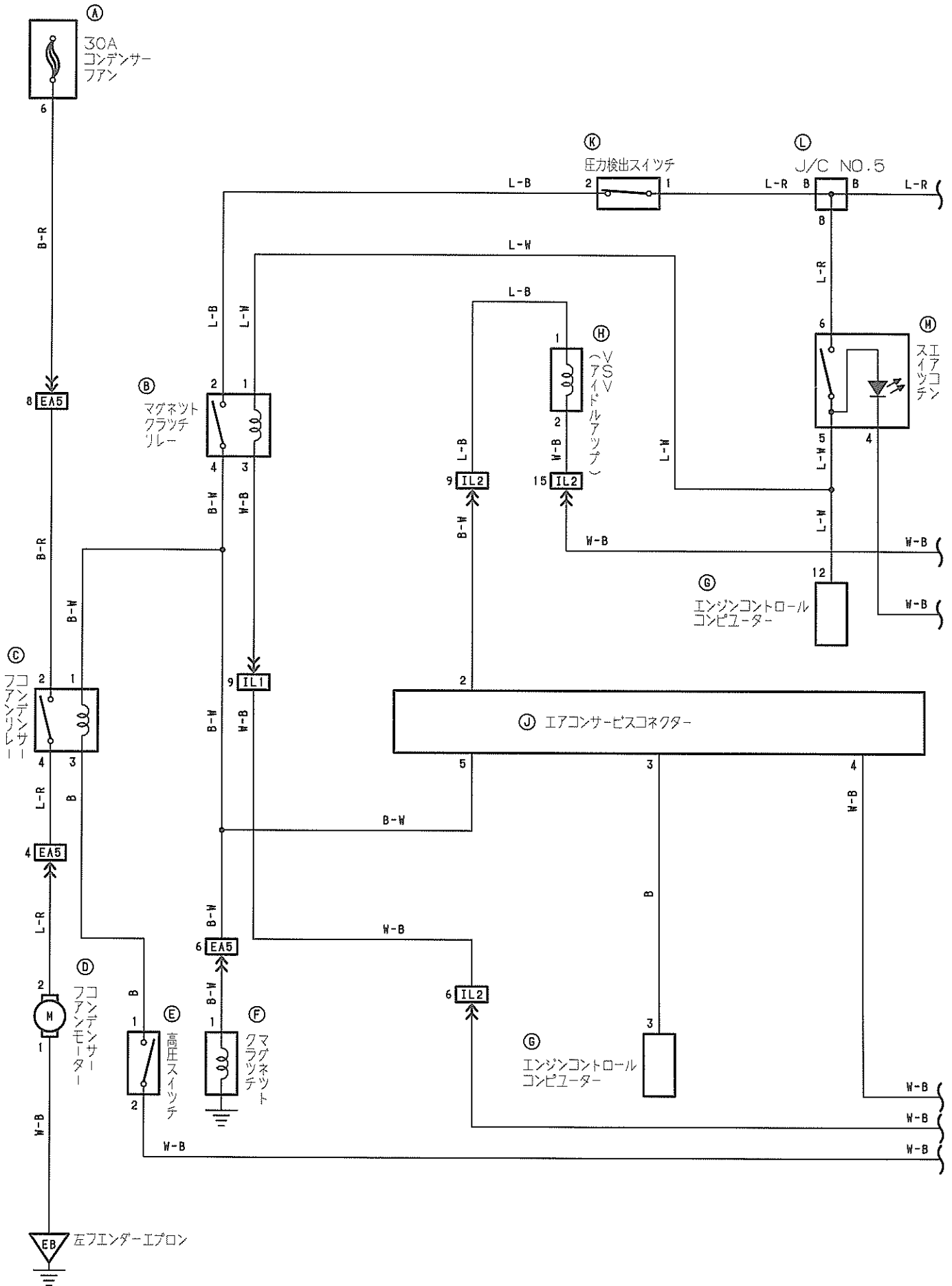

*1: 寒冷地仕様
 *2: 除く寒冷地仕様

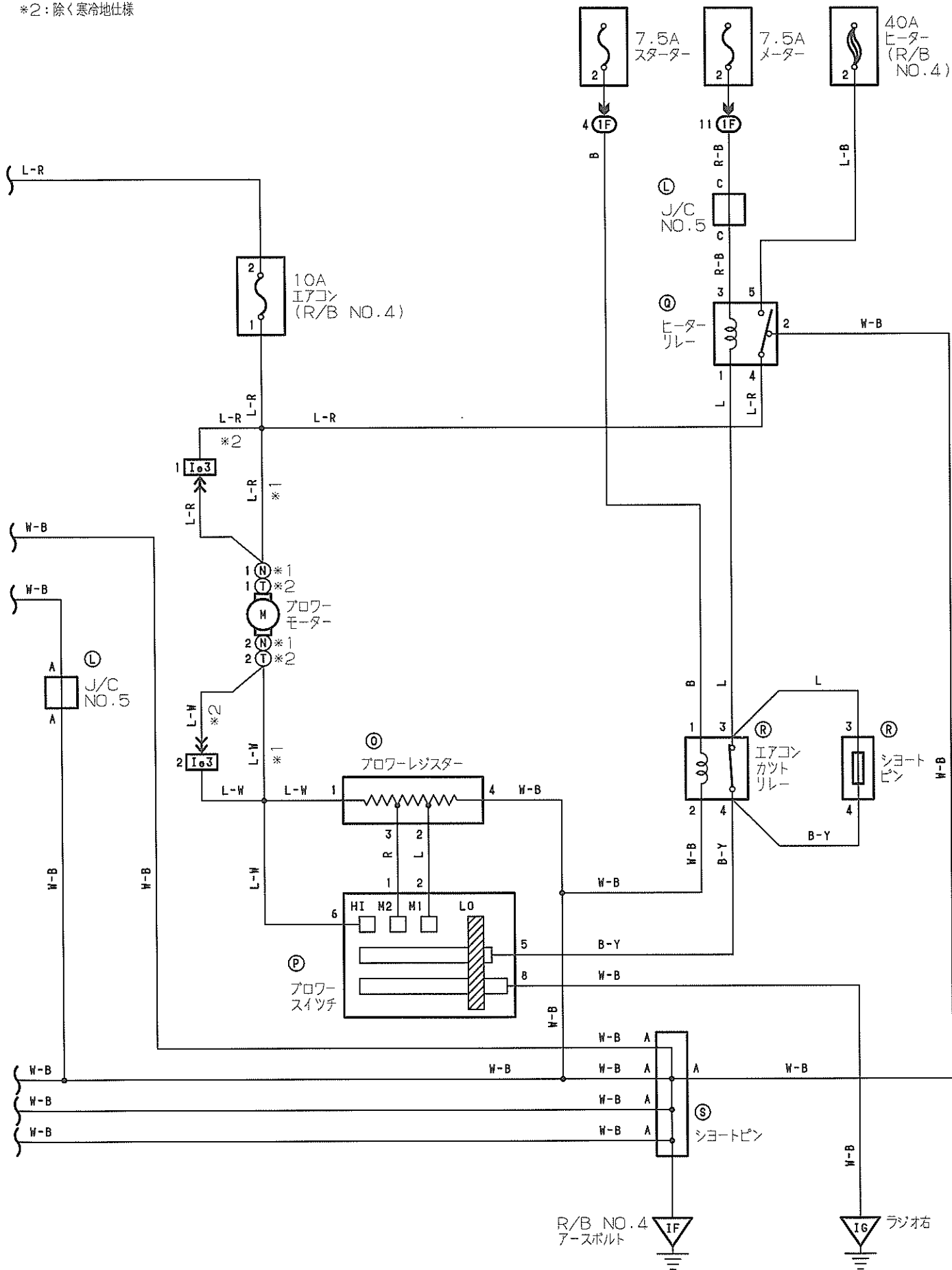

Ⓐ 黒色

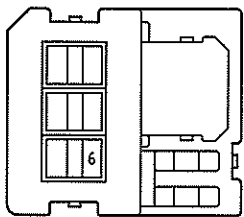

Ⓑ

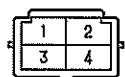

Ⓒ 灰色

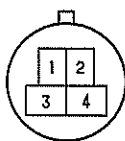

Ⓓ 黒色



Ⓔ 濃灰色



Ⓕ 灰色



Ⓖ 濃灰色

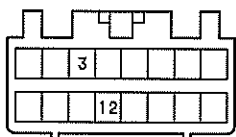

Ⓖ 灰色



Ⓖ

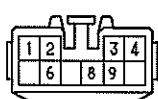

Ⓖ



Ⓖ 灰色



Ⓖ

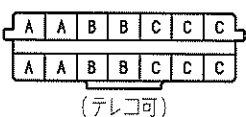

Ⓖ 青色



Ⓖ



Ⓖ

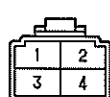

Ⓖ 青色

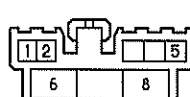

Ⓖ



(R/B NO. 4)

Ⓖ

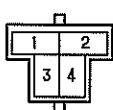

Ⓖ

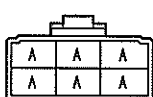

(テレコ可)

Ⓖ



Ⓖ

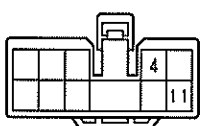

EAS 灰色

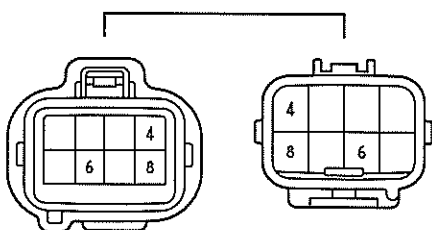

ILI 濃灰色

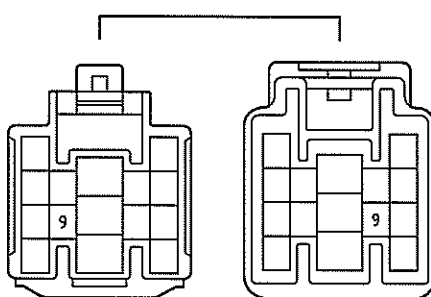

1L2 濃灰色

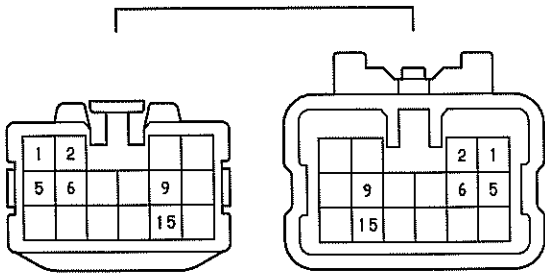

1e3

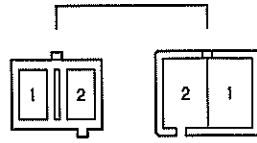

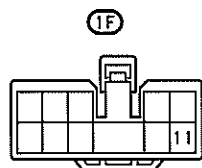
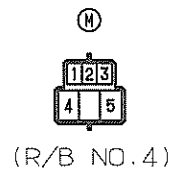
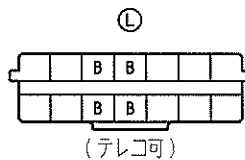
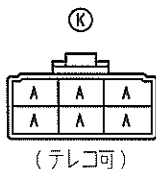
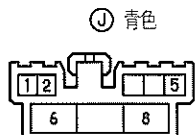
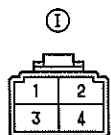
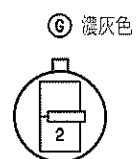
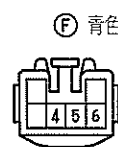
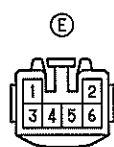
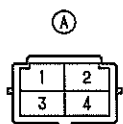

EG4 灰色

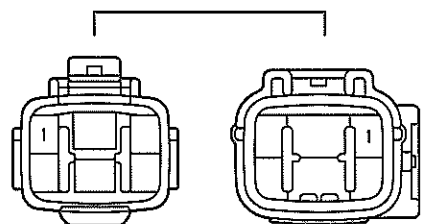

EG5 黒色

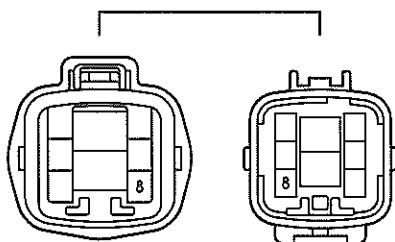

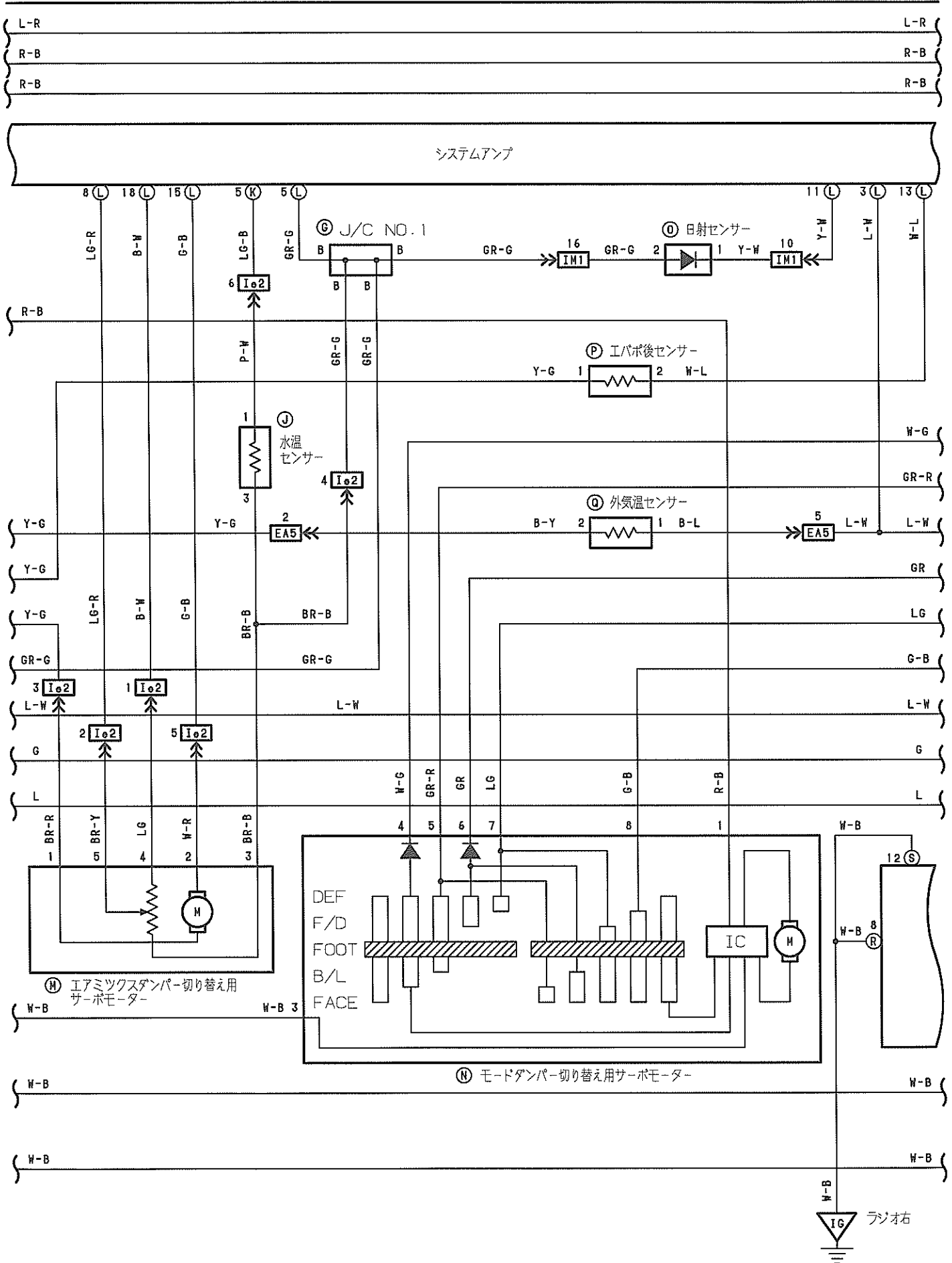

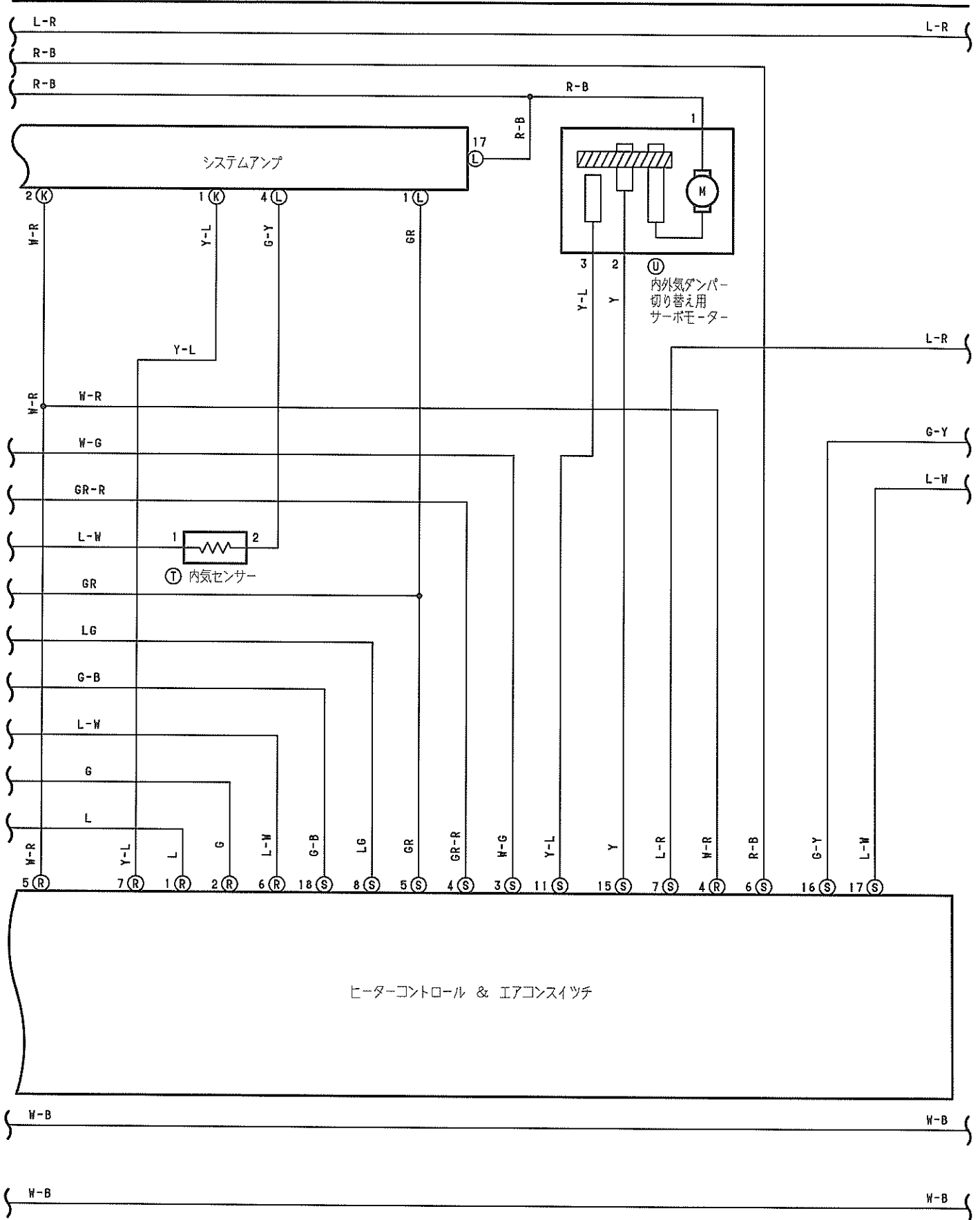

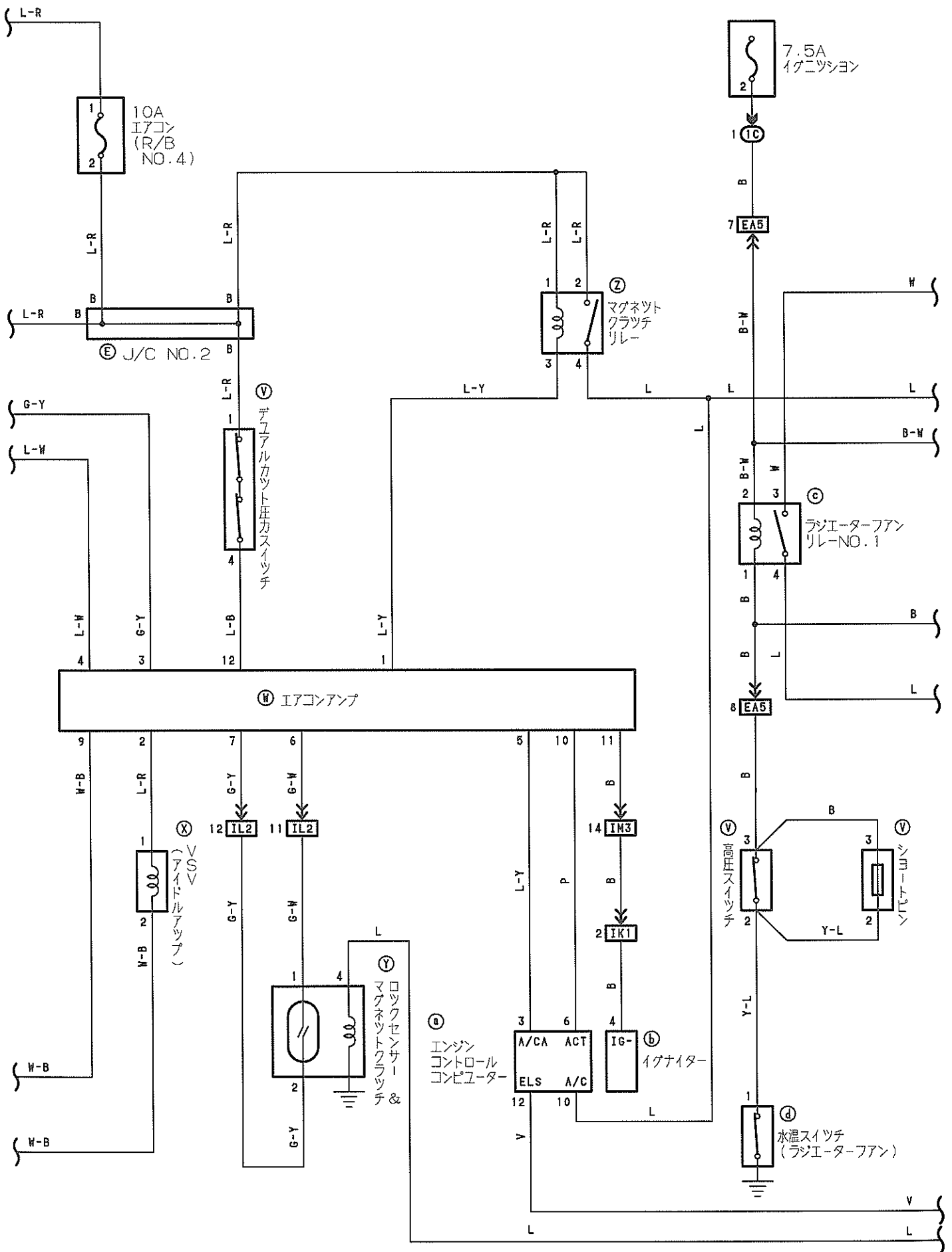

ラジエーターファン & オートエアコンデিশヨナー
(4S-FE)

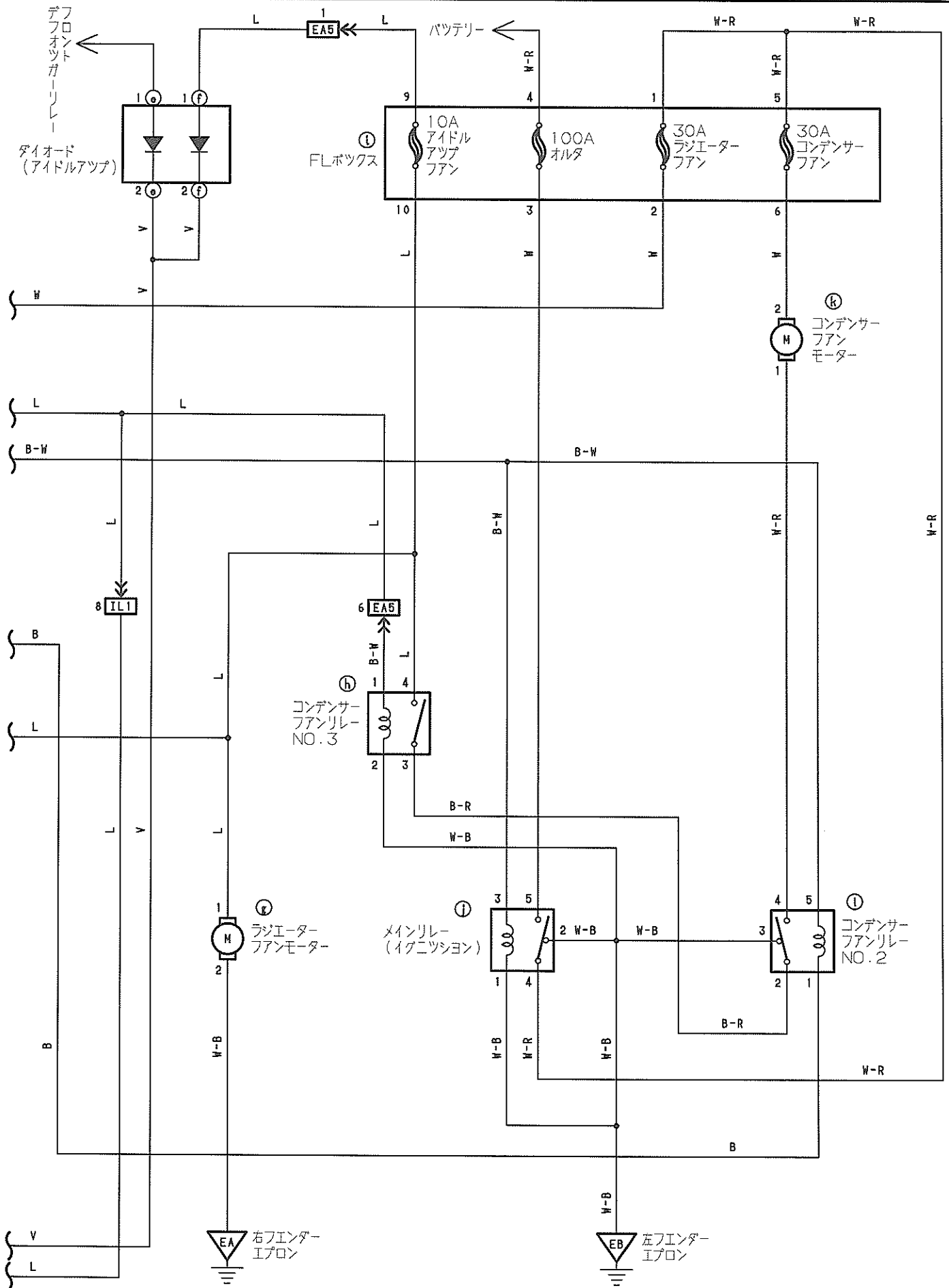

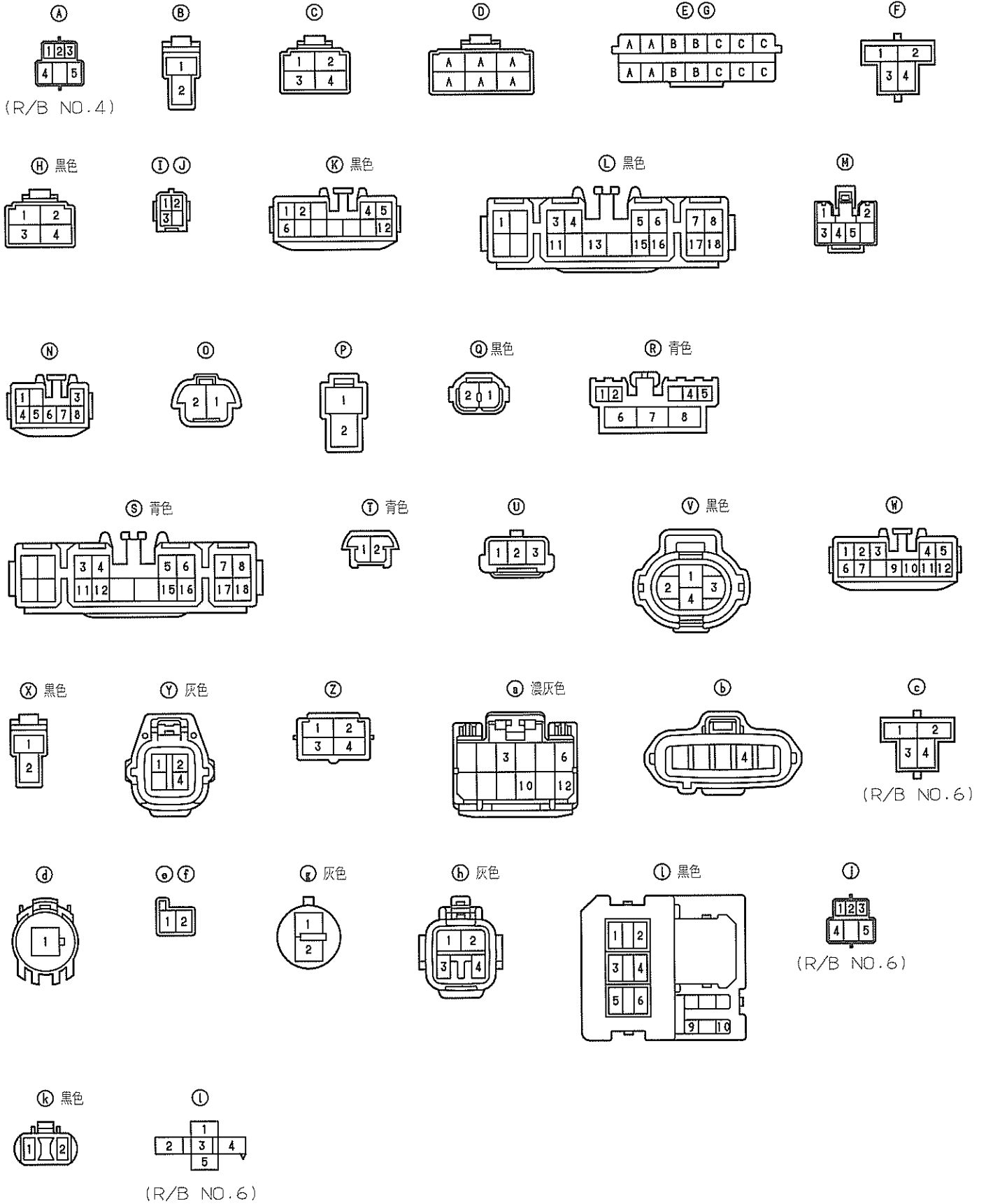

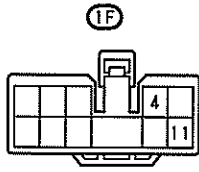
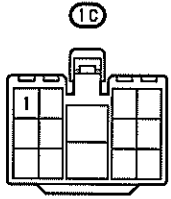

EA5 灰色

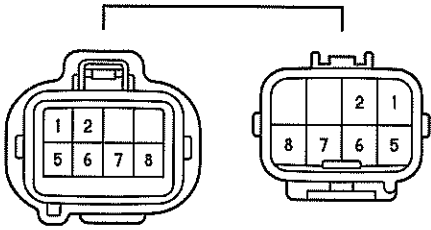

IK1 IM1 IH3

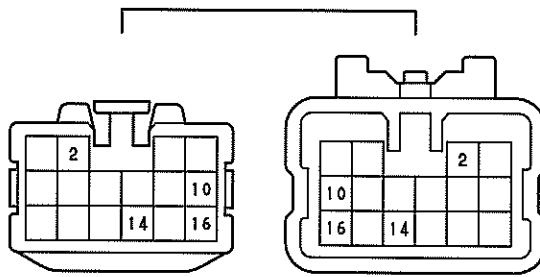

IL1 濃灰色

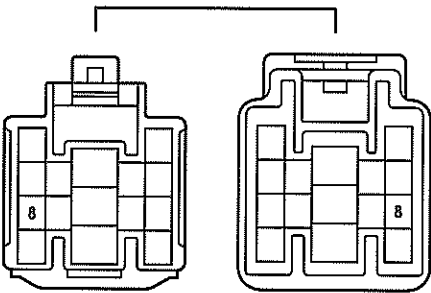

IL2 濃灰色

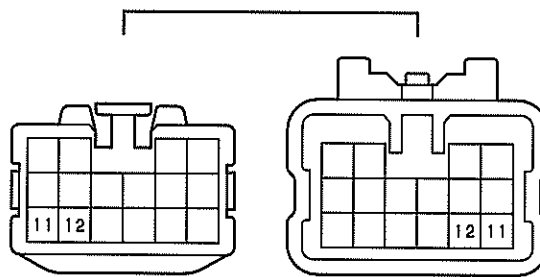

Ie2

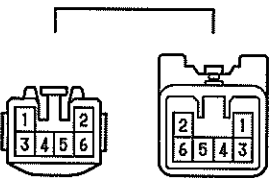

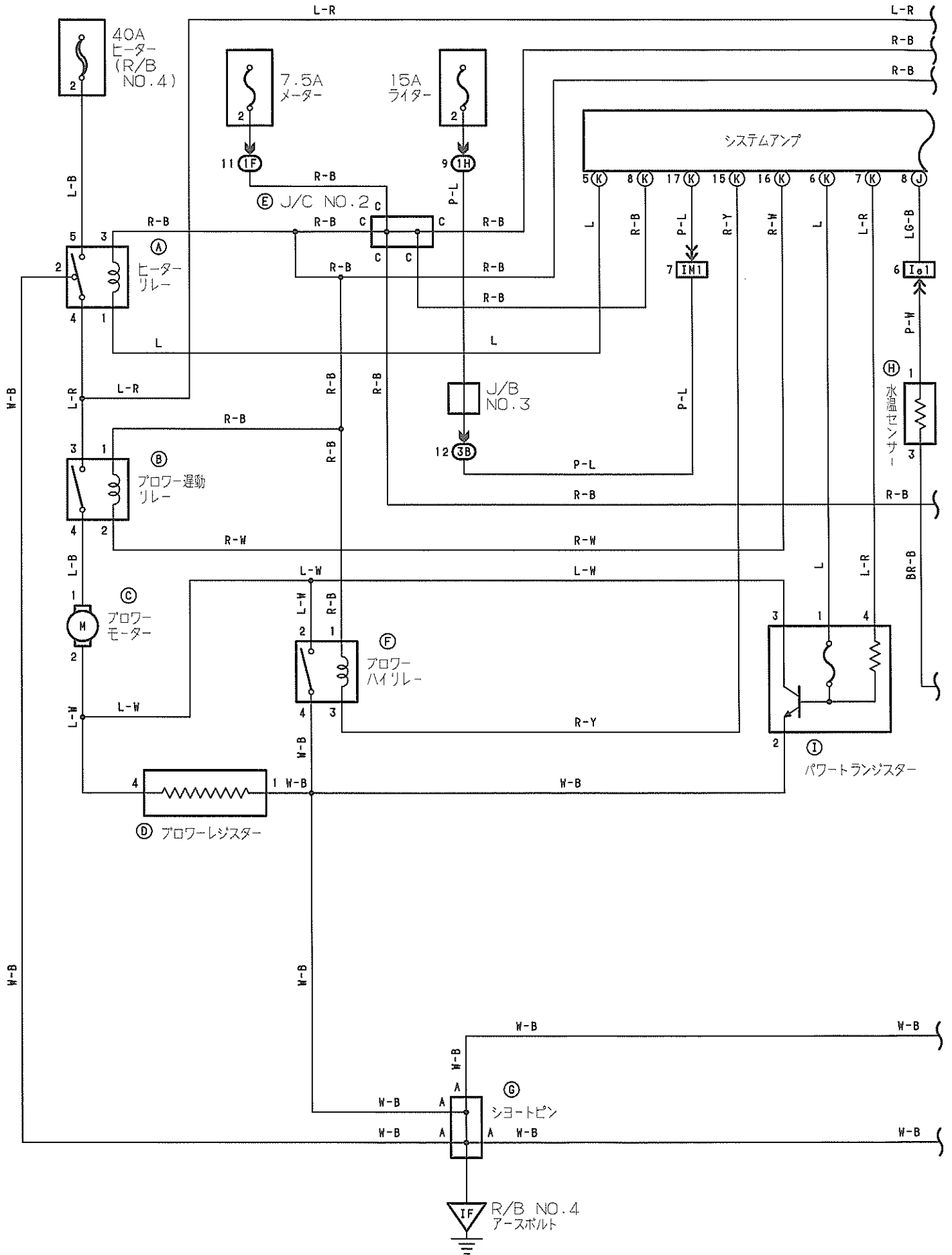

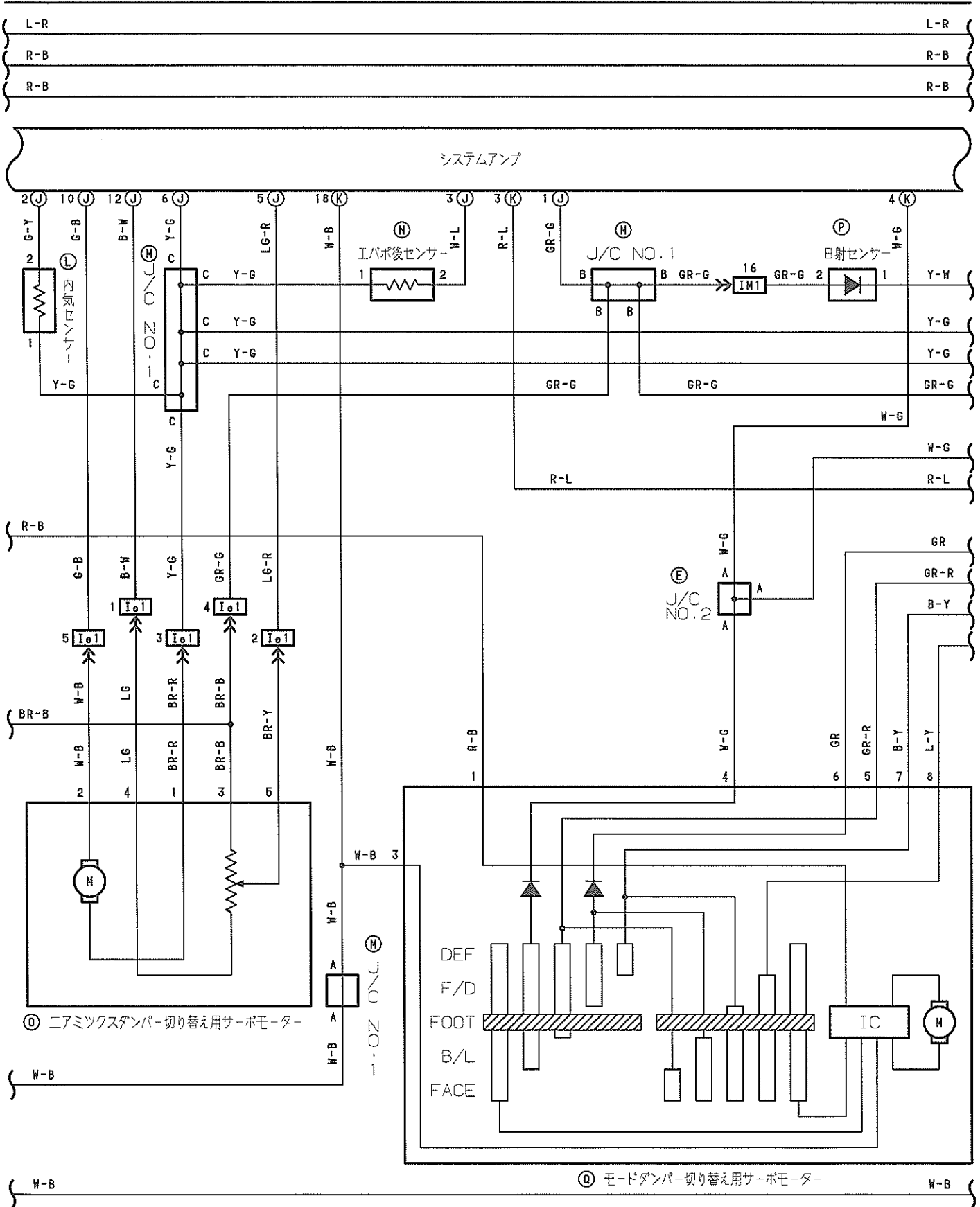

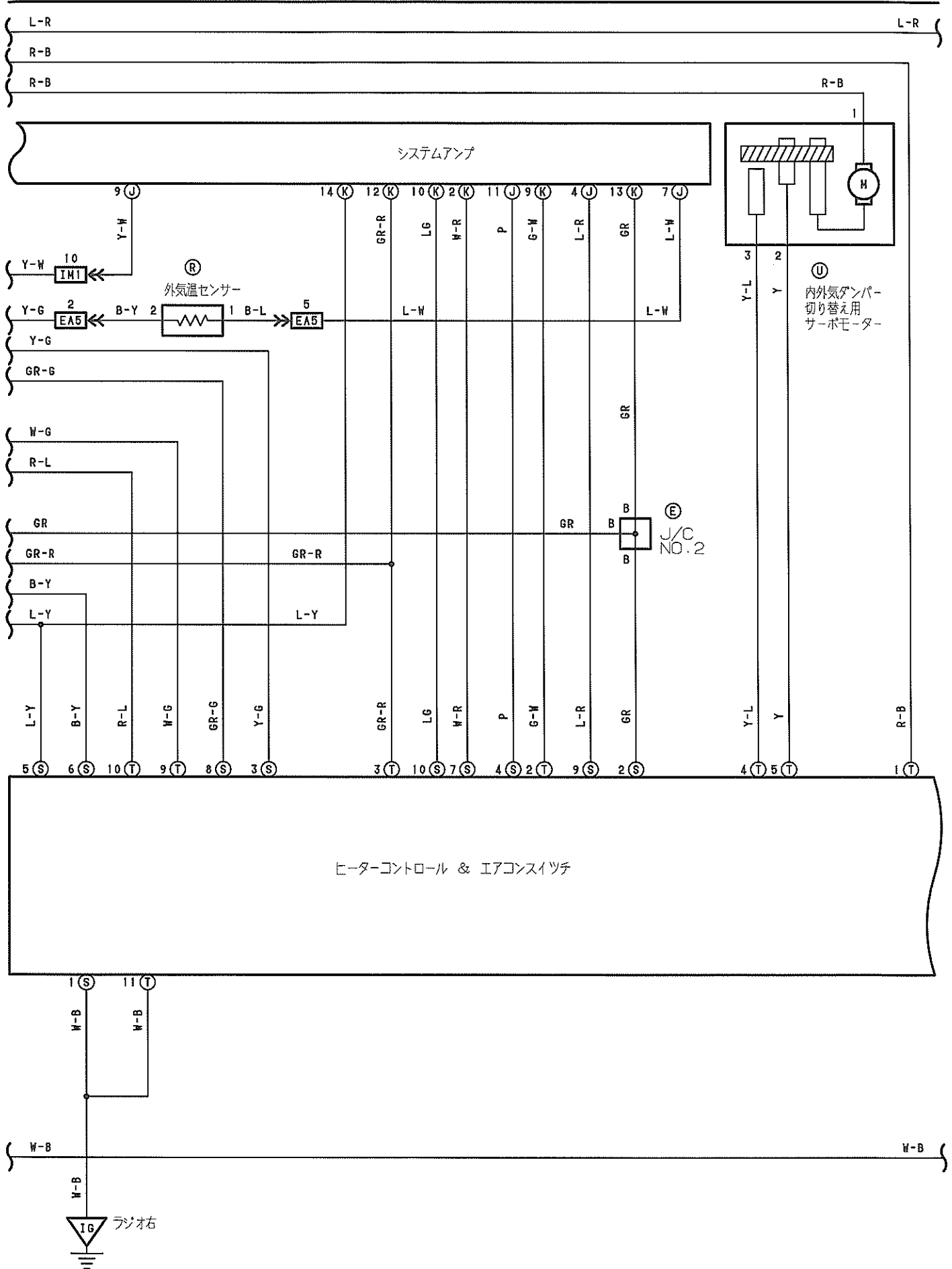

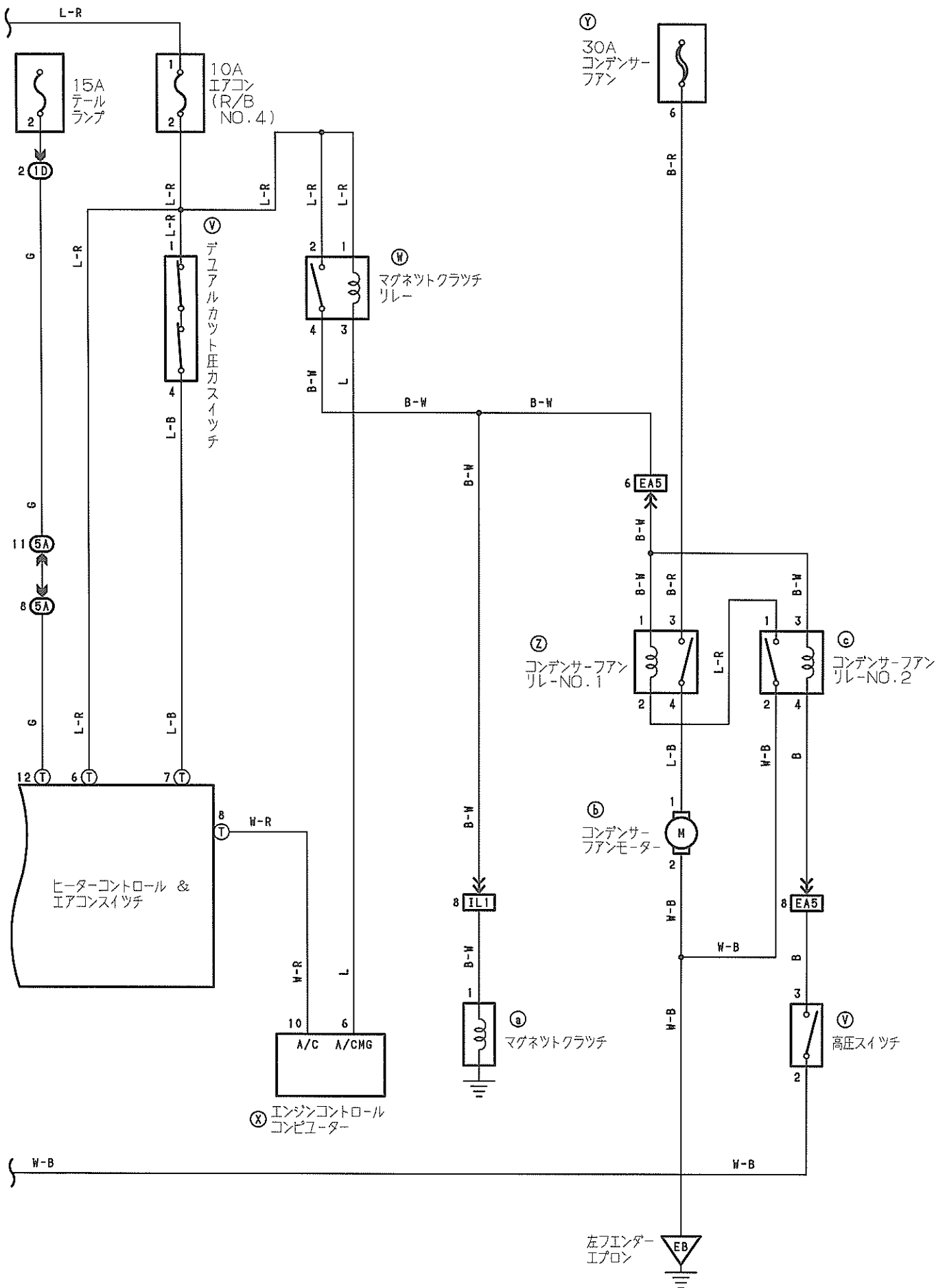

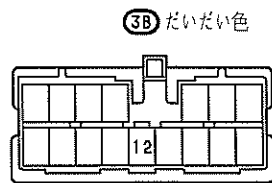
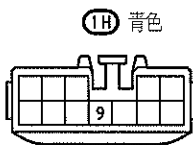
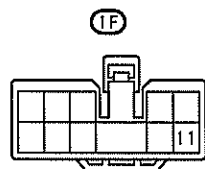
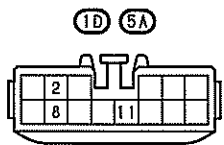
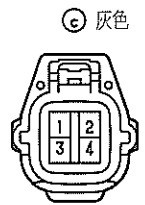
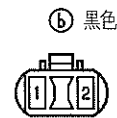
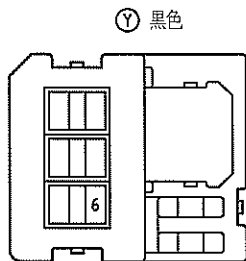
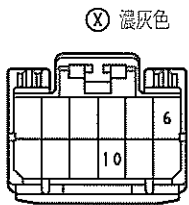
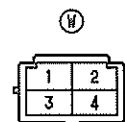
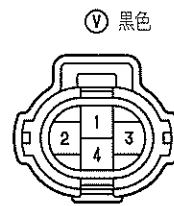
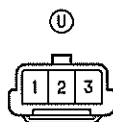
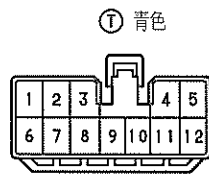
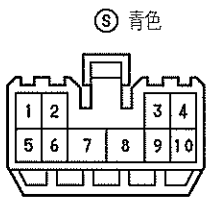
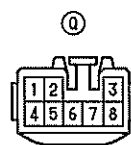
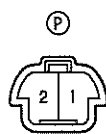
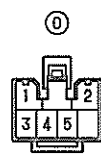
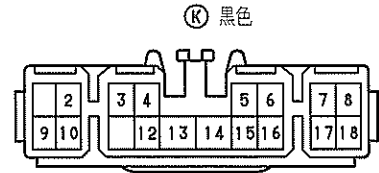
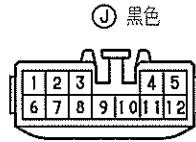
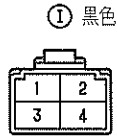
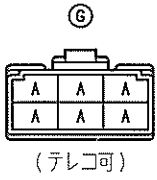
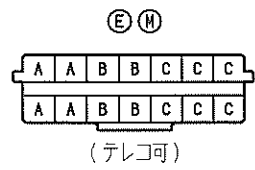
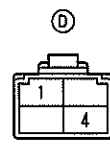
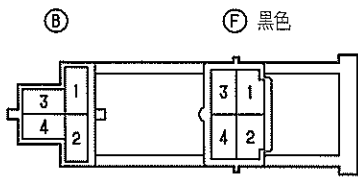
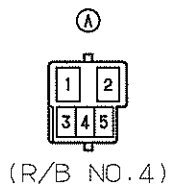

EA5 灰色

IL1 濃灰色

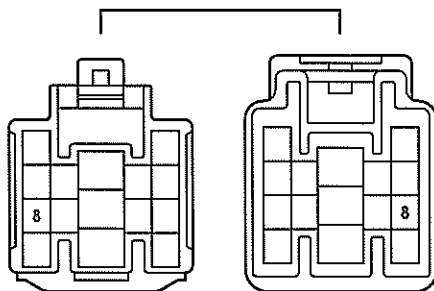
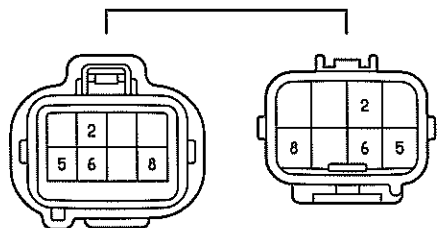

IM1

Ioi

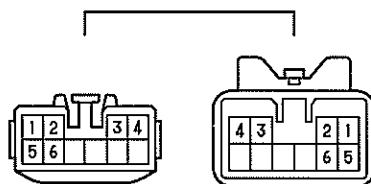
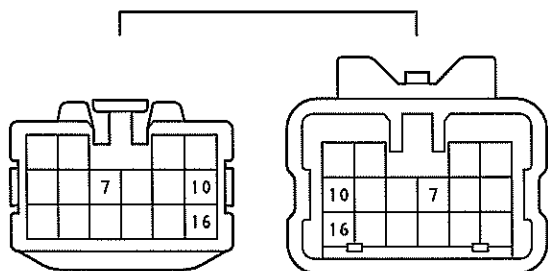

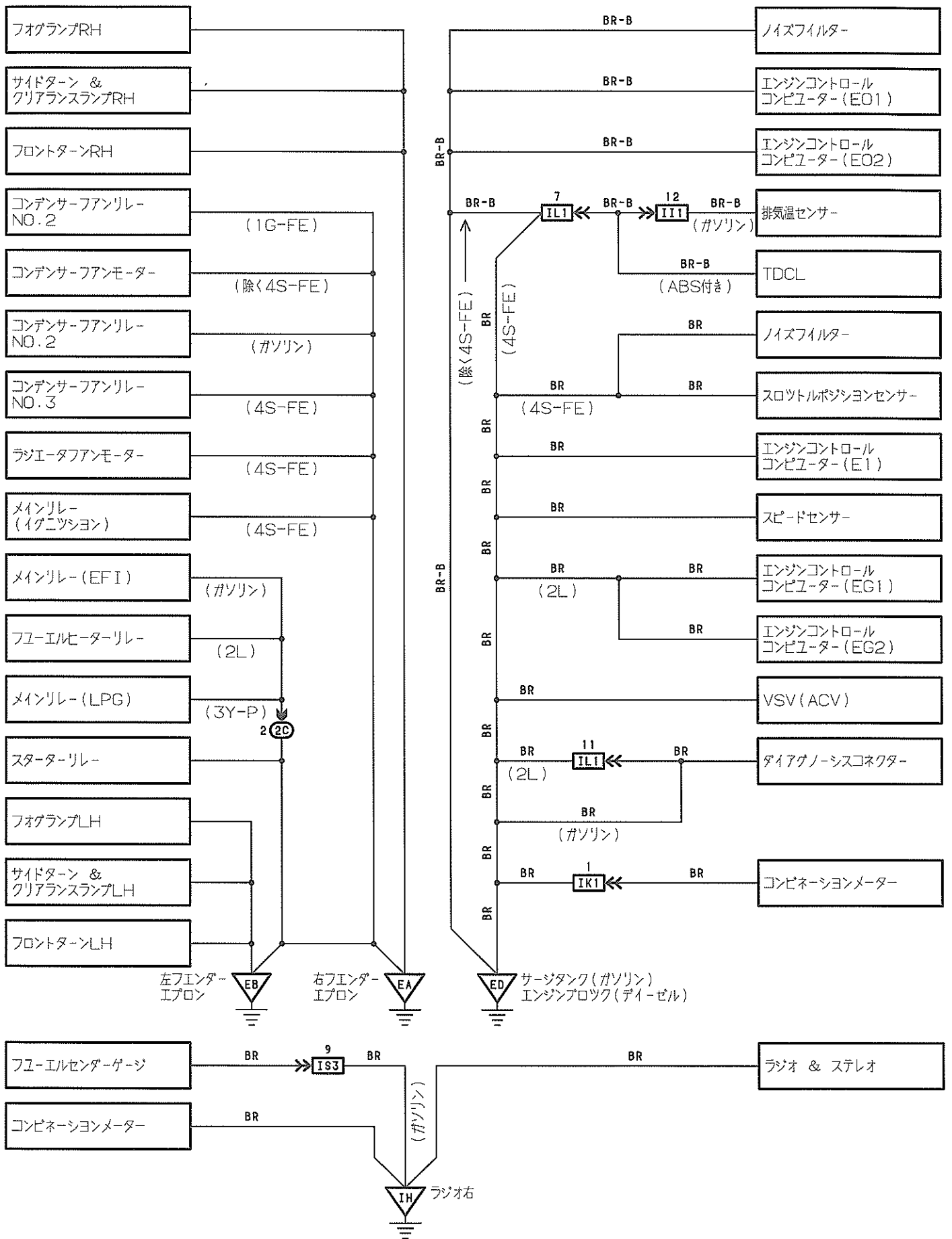

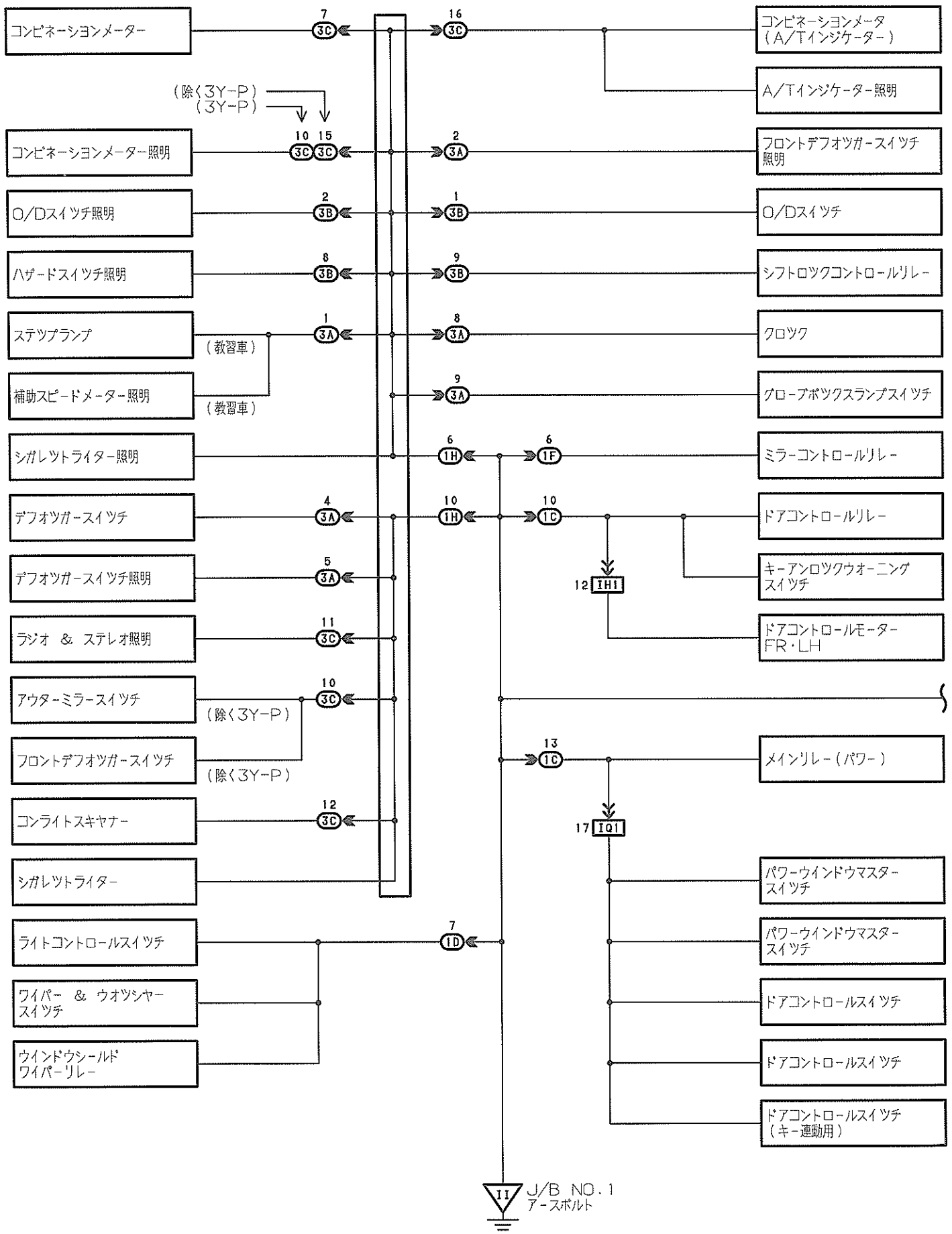

アースポイント

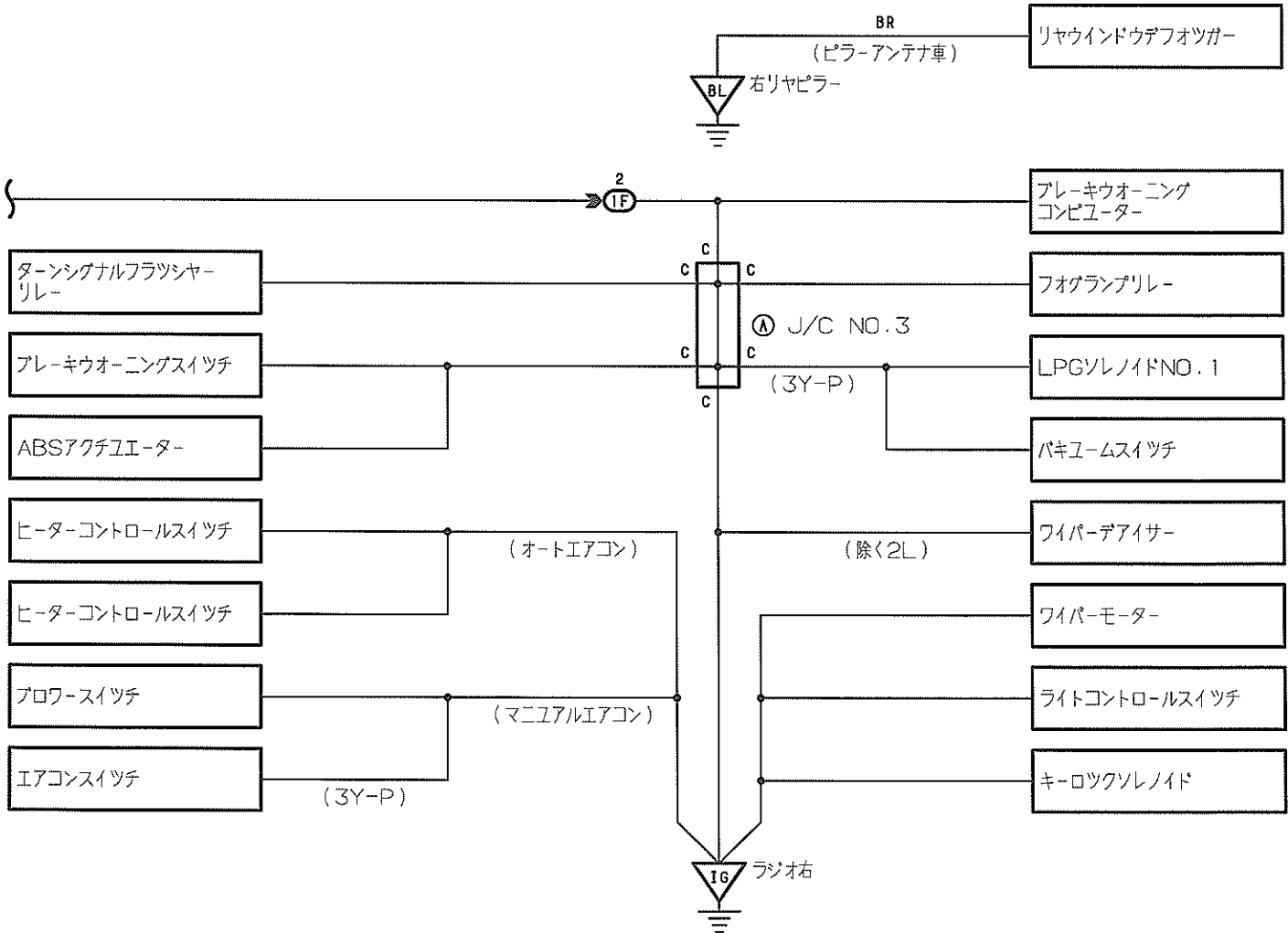
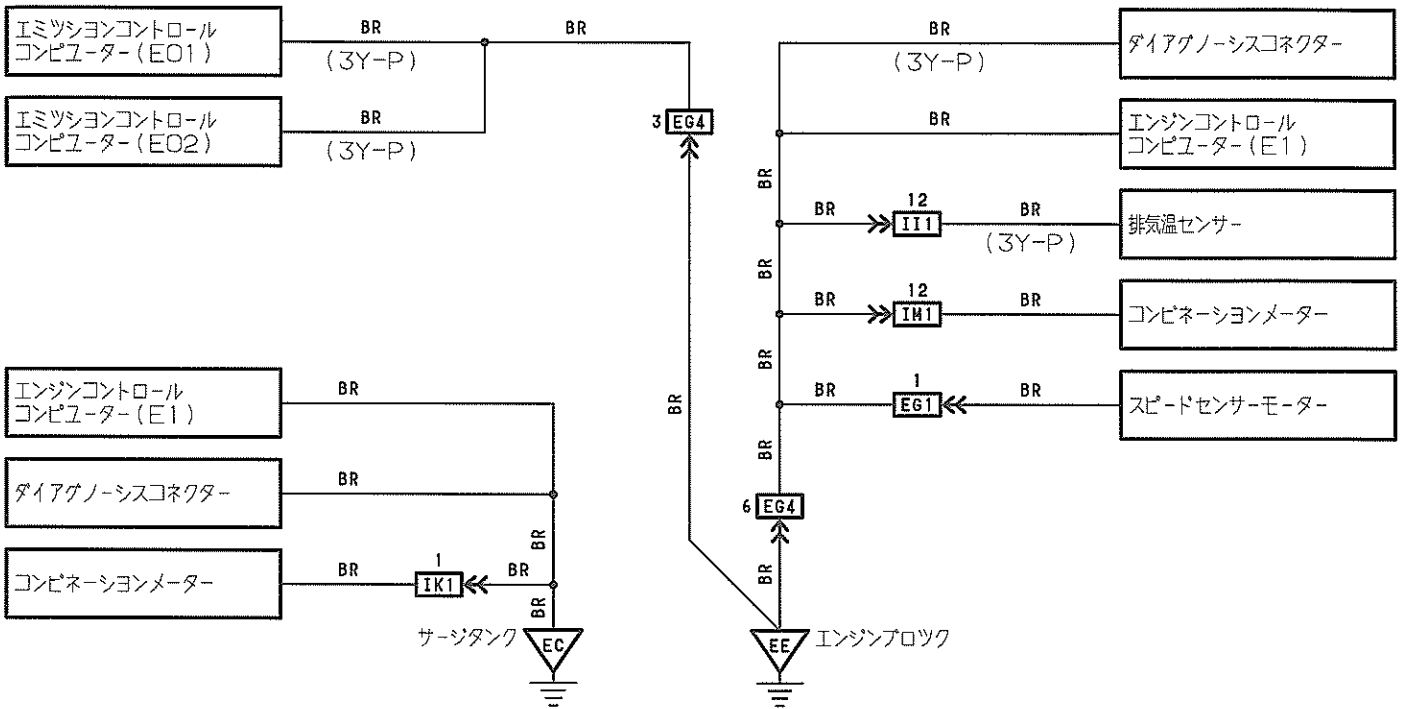

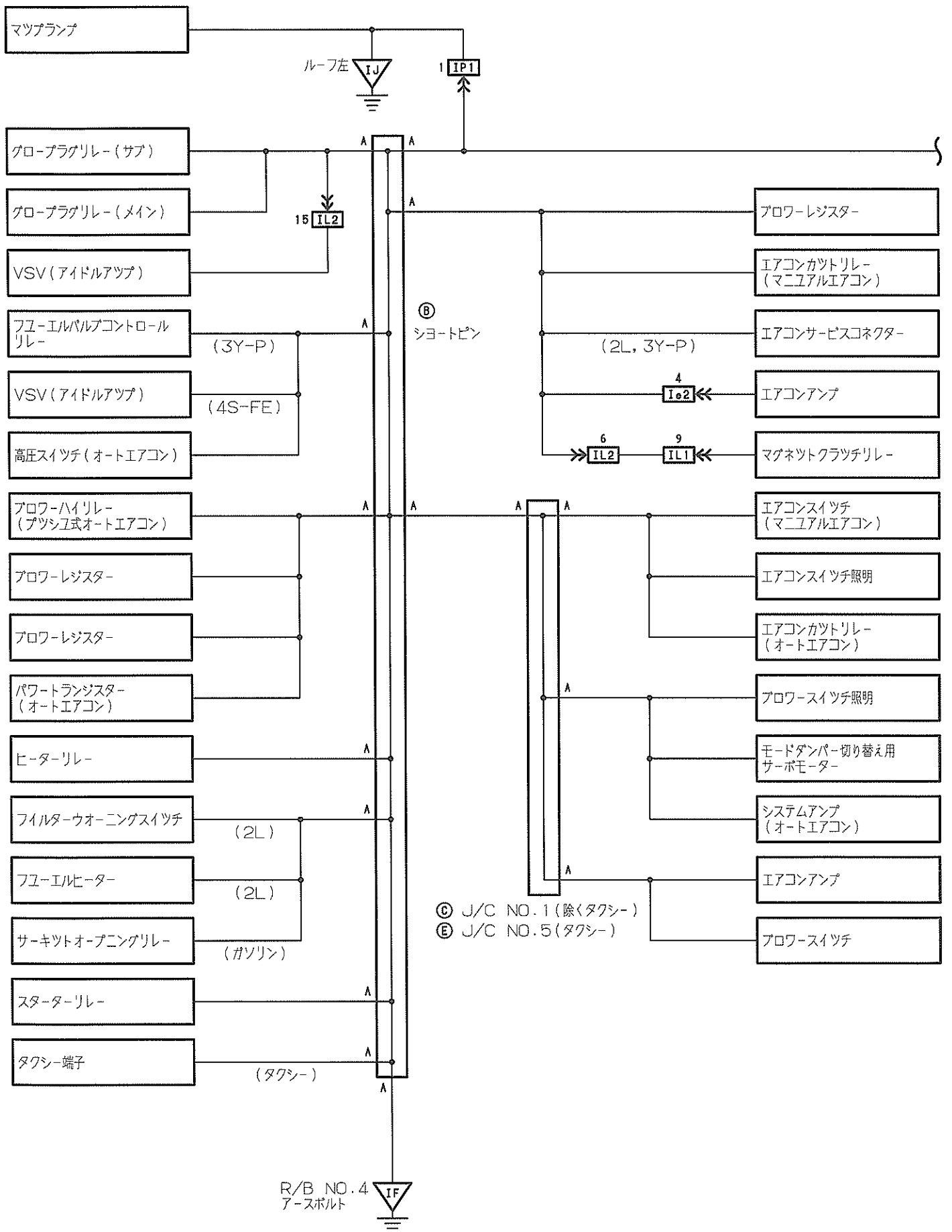

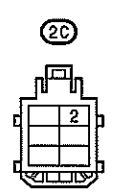
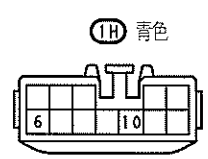
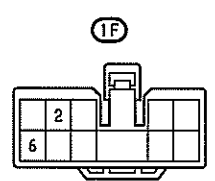
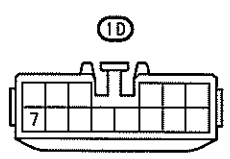
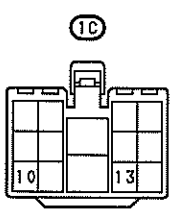
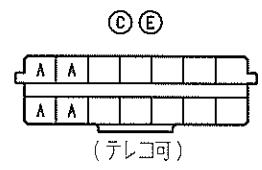
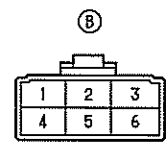
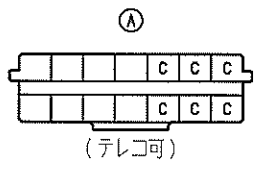
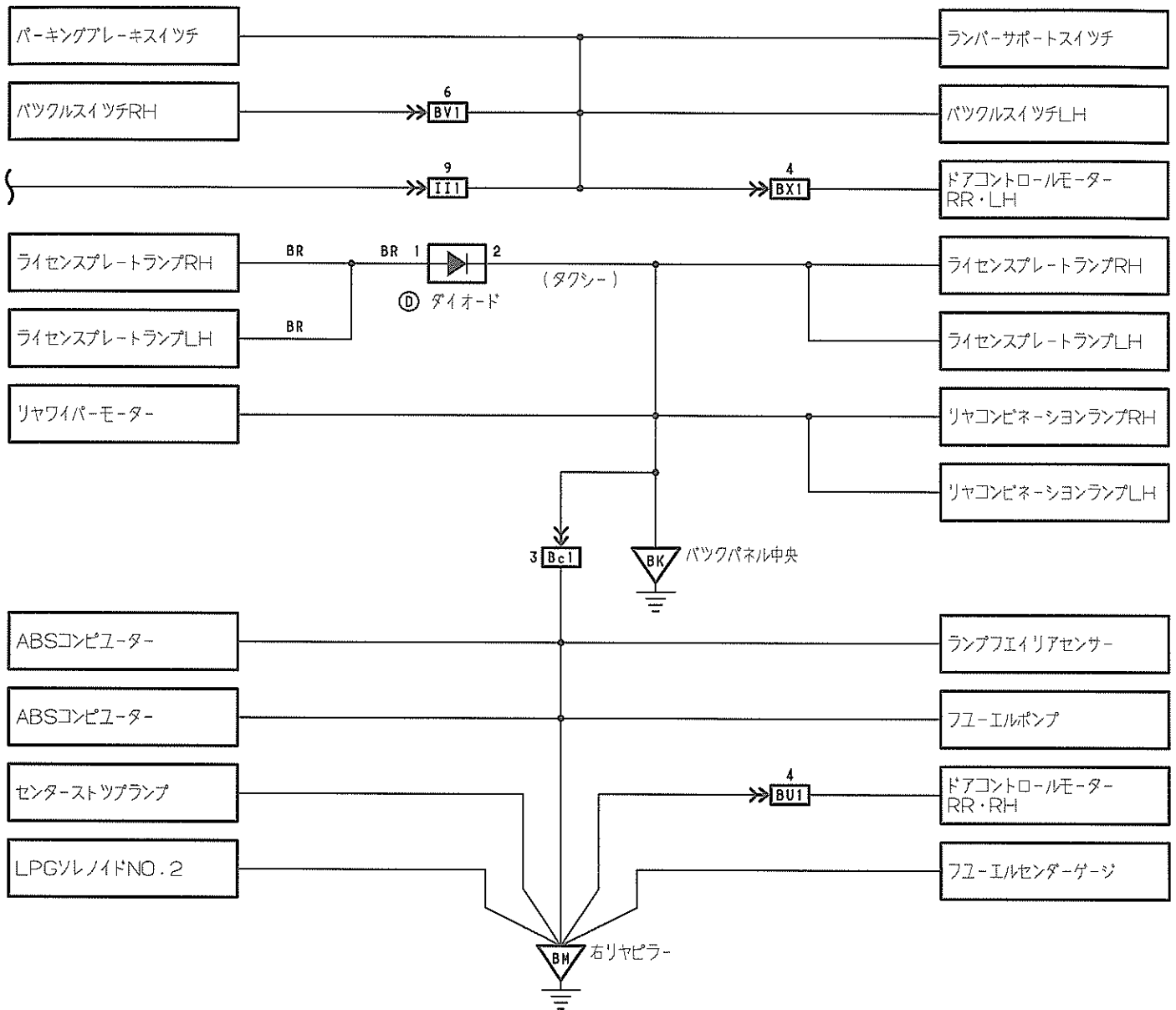

3A

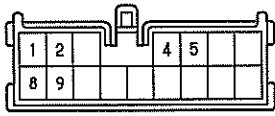

3B だいたい色

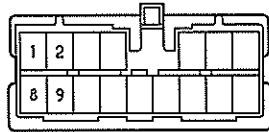

3C 青色

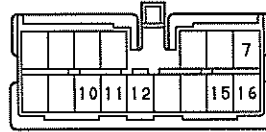

E61 灰色

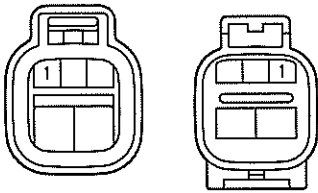

E64 灰色

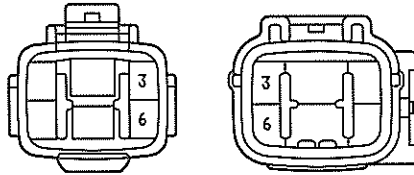

IH1 青色

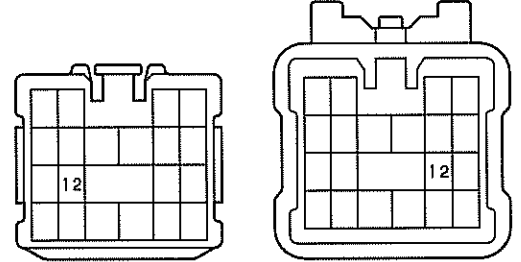

III

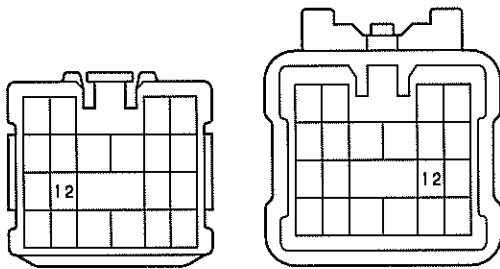

IPI だいたい色

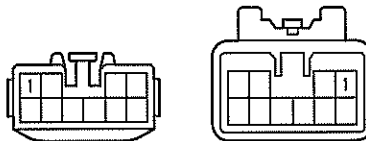

IK1 IH1

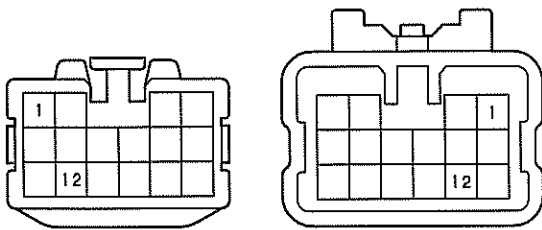

IL1 濃灰色

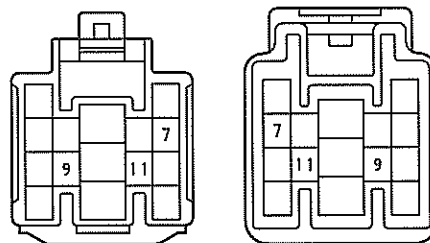

IL2 濃灰色

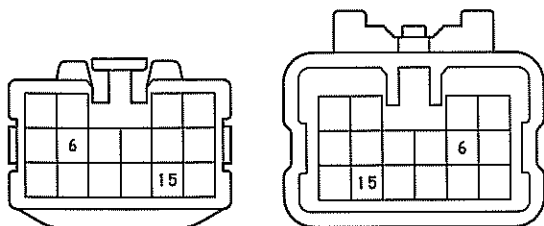

IQ1 青色

