

## 2 配線機装図 & リレーロケーション

ワイヤハーネス記号	ワイヤハーネス名称
A	エンジンルームメインワイヤ
B	エンジンワイヤ
C	エンジンルームNo. 2ワイヤ
D	エンジンNo. 2ワイヤ
E	エンジンNo. 3ワイヤ
F	カウルワイヤ
G	インストルメントパネルワイヤ
H	フロントドアRHワイヤ
I	フロントドアLHワイヤ
J	リヤドアRHワイヤ
K	リヤドアLHワイヤ
L	フロアNo. 1ワイヤ
M	フロアNo. 2ワイヤ
N	シートNo. 1ワイヤ
O	シートNo. 2ワイヤ
P	ルーフワイヤ
Q	ルーフNo. 2ワイヤ
R	ラゲージルームワイヤ
S	ラゲージルームNo. 2ワイヤ
T	ラゲージルームNo. 3ワイヤ
U	リヤウインドウデフォグガーワイヤ
V	オイルプレッシャースイッチワイヤ
W	パニティーランプワイヤ
X	エアコンNo. 1ワイヤ
Y	エアコンNo. 2ワイヤ

### 配線機装図

エンジン (4 S-FE) .....	2-2
エンジン (1 G-FE) .....	2-6
エンジン (1 J Z-GE) .....	2-10
エンジン (1 J Z-GTE) .....	2-14
エンジン (2 J Z-GE) .....	2-18
エンジン (2 L-TE) .....	2-22
インストルメントパネル .....	2-26
ボデー (マークII) .....	2-30
ボデー (チェイサー) .....	2-34
ボデー (クレスタ) .....	2-38
フロントパワーシート .....	2-41

### リレーロケーション

リレーロケーション .....	2-42
-----------------	------

<b>A 1</b>	D-5	フロントターンLH & コーナリングランプLH (マークII)	<b>C 1</b>	D-3	水温スイッチ (ラジエーターファン)
<b>A 2</b>	D-4	ヘッドランプLH	<b>D 1</b>	D-11	バッテリー ⊕
<b>A 3</b>	D-5	クリアランスランプLH (マークII)	<b>D 2</b>	A-9	スターター
<b>A 4</b>	C-6	サイドターンLH (マークII)	<b>D 3</b>	A-11	スターター
<b>A 5</b>	C-6	フォグランプLH (マークII)	<b>E 1</b>	C-12	バッテリー ⊖
<b>A 6</b>	D-4	ホーンLH	<b>F 1</b>	C-6	オプションコネクタ
<b>A 8</b>	C-1	クリアランスランプRH (マークII)	<b>F 2</b>	B-6	リモートコントロールアクチュエーターLH (フェンダーミラー)
<b>A 9</b>	D-2	ヘッドランプRH	<b>F 3</b>	B-5	ABSスピードセンサーFR・LH
<b>A 10</b>	D-1	フロントターンRH & コーナリングランプRH (マークII)	<b>F 4</b>	C-6	ウォッシャーモーター
<b>A 11</b>	D-2	外気温センサー	<b>F 5</b>	A-11	ハイドロブースターアクチュエーター
<b>A 12</b>	D-4	ホーンRH	<b>F 6</b>	A-11	ハイドロブースターアクチュエーター
<b>A 14</b>	D-9	オルタネーター	<b>F 8</b>	B-12	エアコン圧力スイッチ
<b>A 15</b>	D-9	オルタネーター	<b>U 1</b>	A-2	ワイパーデアイサー
<b>A 16</b>	C-1	フォグランプRH (マークII)	<b>U 2</b>	A-2	ワイパーデアイサー
<b>A 17</b>	C-1	サイドターンRH (マークII)	<b>U 3</b>	A-3	ワイパーデアイサー
<b>A 19</b>	B-1	J/C (アースNo. 1)			
<b>A 19</b>	B-1	ABSスピードセンサーFR・RH			
<b>A 20</b>	B-1	リモートコントロールアクチュエーターRH (フェンダーミラー)			
<b>A 21</b>	A-2	フロントワイパーモーター	<b>2A</b>	B-6	} エンジンルームメインワイヤ to J/B No.2
<b>A 25</b>	B-1	ブレーキレベルウォーニングスイッチ	<b>2B</b>	B-6	
<b>A 26</b>	D-11	バッテリー ⊕	<b>2C</b>	B-6	} カウルワイヤ to J/B No.2
<b>A 27</b>	D-5	フロントターンLH (チェイサー、クレスト)	<b>2D</b>	B-6	
<b>A 28</b>	D-5	フォグランプLH (チェイサー、クレスト)			
<b>A 29</b>	C-6	クリアランスランプLH & サイドターンLH & コーナリングランプLH (チェイサー、クレスト)	<b>AC1</b>	D-3	エンジンルームメインワイヤ to エンジンルームNo.2ワイヤ
<b>A 30</b>	D-1	フォグランプRH (チェイサー、クレスト)	<b>DA1</b>	D-10	エンジンNo.2ワイヤ to エンジンルームメインワイヤ
<b>A 31</b>	D-1	フロントターンRH (チェイサー、クレスト)	<b>FA1</b>	C-12	} カウルワイヤ to エンジンルームメインワイヤ
<b>A 32</b>	C-1	クリアランスランプRH & サイドターンRH & コーナリングランプRH (チェイサー、クレスト)	<b>FA2</b>	B-12	
<b>A 34</b>	D-4	コンデンサーファンモーター	<b>UA1</b>	A-1	フロントウインドウデフォグワイヤ to エンジンルームメインワイヤ
<b>A 38</b>	D-2	ラジエーターファンモーター			
<b>A 39</b>	B-7	VSV (アイドルアップ)			
<b>A 40</b>	B-7	VSV (エバポ)			
<b>A 41</b>	C-7	吸気温センサー			
<b>B 4</b>	A-9	ウォーターテンバラチャセンサーゲージ	<b>AA</b>	C-1	右フェンダーエブロン
<b>B 12</b>	A-7	インジェクターNo.1	<b>AB</b>	C-5	左フェンダーエブロン
<b>B 14</b>	A-7	インジェクターNo.2	<b>BD</b>	D-9	オルタネーターブラケット
<b>B 15</b>	A-8	インジェクターNo.3			
<b>B 18</b>	D-10	マグネットクラッチ & ロックセンサー			
<b>B 19</b>	D-8	オイルプレッシャースイッチ			
<b>B 20</b>	D-7	ロックセンサーNo.1			
<b>B 24</b>	B-12	ダイヤグノーシスコネクタ			
<b>B 26</b>	A-10	コンデンサー (ラジオ)			
<b>B 31</b>	A-4	スピードメーターセンサー (A/T)			
<b>B 31</b>	A-4	スピードメーターセンサー (M/T)			
<b>B 32</b>	A-4	バックアップランプスイッチ (M/T)			
<b>B 33</b>	A-3	ニュートラルスタートスイッチ			
<b>B 41</b>	A-8	バキュームセンサー			
<b>B 46</b>	A-10	イグニッションコイル			
<b>B 47</b>	A-10	イグナイター			
<b>B 49</b>	A-10	O <sub>2</sub> センサー			
<b>B 58</b>	A-9	水温センサー			
<b>B 60</b>	A-4	O/Dソレノイド			
<b>B 61</b>	A-9	ディストリビューター			
<b>B 62</b>	A-8	インジェクターNo.4			
<b>B 63</b>	C-7	アイドルスピードコントロールバルブ			
<b>B 64</b>	B-7	スロットルポジションセンサー			

# エンジン(4S-FE エンジンルーム)

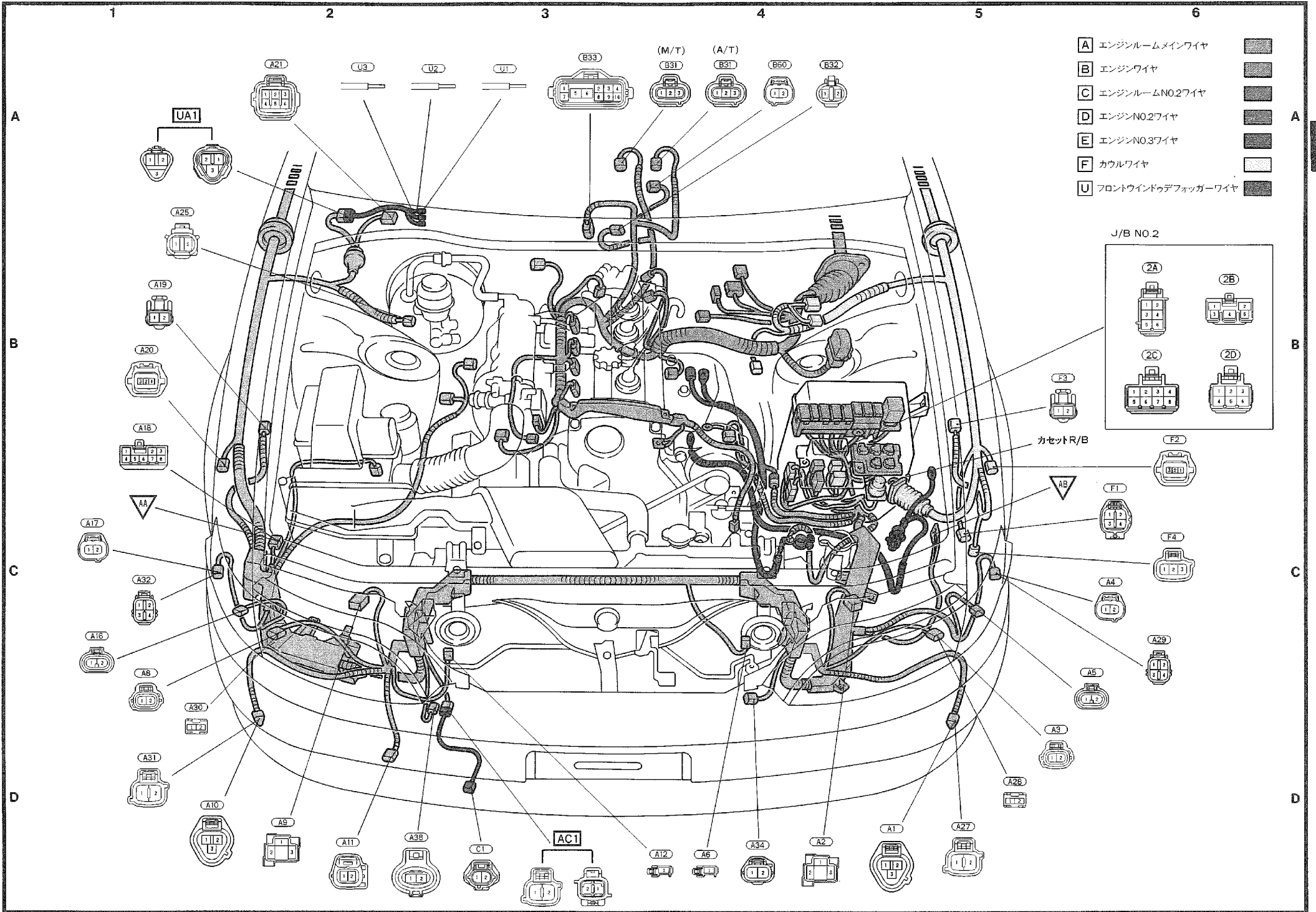

- A エンジンルームメインワイヤ
- B エンジンワイヤ
- C エンジンルームNO.2ワイヤ
- D エンジンNO.2ワイヤ
- E エンジンNO.3ワイヤ
- F カウルワイヤ
- U フロントウィンドウデフォグワイヤ

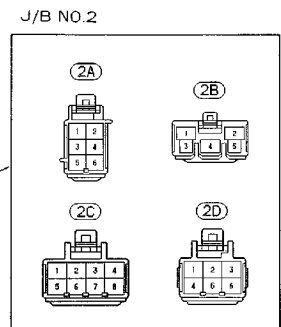

カセットR/B

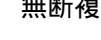
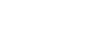
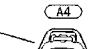

エンジン(4S-FE エンジン本体)

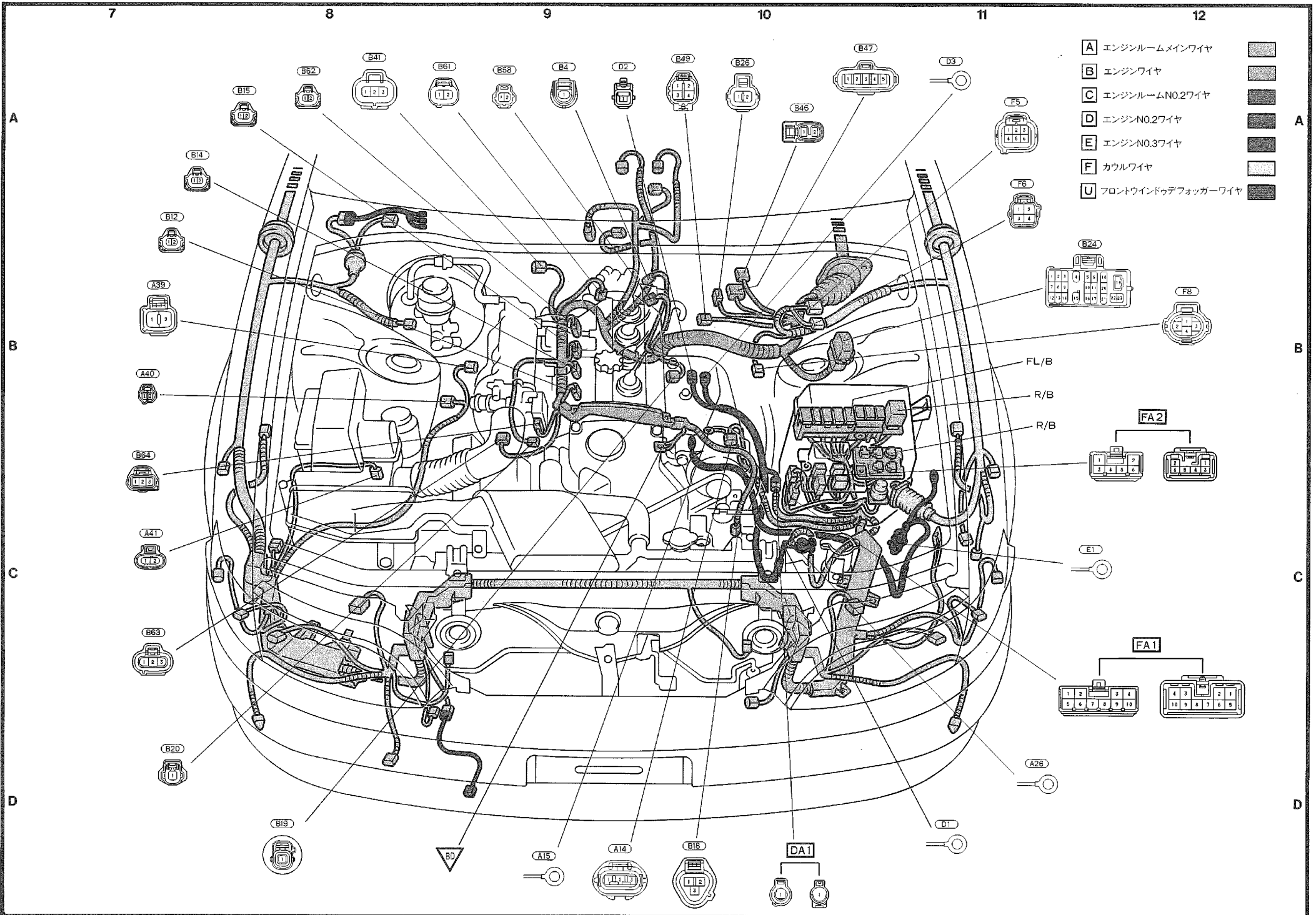

- A エンジンルームメインワイヤ
- B エンジンワイヤ
- C エンジンルームN0.2ワイヤ
- D エンジンN0.2ワイヤ
- E エンジンN0.3ワイヤ
- F カウルワイヤ
- U フロントウィンドウデフォグワイヤ

MEMO

2

(A 1)	D-5	フロントターンLH & コーナリングランプLH (マークII)	(D 1)	D-4	バッテリー ⊕		
(A 2)	D-4	ヘッドランプLH	(D 3)	A-11	スターター		
(A 3)	D-6	クリアランスランプLH (マークII)	(E 1)	D-5	バッテリー ⊖		
(A 4)	C-6	サイドターンLH (マークII)	(F 1)	C-6	オプションコネクタ		
(A 5)	D-6	フォグランプLH (マークII)	(F 2)	C-6	リモートコントロールアクチュエーター-LH (フェンダーミラー)		
(A 6)	D-4	ホーンLH	(F 3)	B-5	ABSスピードセンサーFR・LH		
(A 8)	D-2	クリアランスランプRH (マークII)	(F 4)	C-6	ウォッシャーモーター		
(A 9)	D-3	ヘッドランプRH	(F 5)	A-11	ハイドロブースターアクチュエーター		
(A 10)	D-2	フロントターンRH & コーナリングランプRH (マークII)	(F 6)	B-11	ハイドロブースターアクチュエーター		
(A 11)	D-3	外気温センサー	(F 8)	A-11	エアコン圧カスイッチ		
(A 12)	D-3	ホーンRH	(F 47)	B-12	油膜取りウォッシャーモーター		
(A 14)	D-10	オルタネーター	(U 1)	A-3	ワイパーデアイサー		
(A 15)	D-10	オルタネーター	(U 2)	A-2	ワイパーデアイサー		
(A 16)	D-1	フォグランプRH (マークII)	(U 3)	A-2	ワイパーデアイサー		
(A 17)	C-1	サイドターンRH (マークII)					
(A 18)	C-1	J/C (アースNo. 1)					
(A 19)	B-1	ABSスピードセンサーFR・RH					
(A 20)	B-1	リモートコントロールアクチュエーターRH (フェンダーミラー)	(2A)	B-6	} エンジンルームメインワイヤ to J/B No. 2		
(A 21)	A-1	フロントワイパーモーター	(2B)	B-6		} カウルワイヤ to J/B No. 2	
(A 25)	B-1	ブレーキレベルウォーニングスイッチ	(2C)	B-6			}
(A 26)	D-4	バッテリー ⊕	(2D)	B-6			
(A 27)	D-5	フロントターンLH (チェイサー、クレスト)					
(A 28)	D-5	フォグランプLH (チェイサー、クレスト)					
(A 29)	D-6	クリアランスランプLH & サイドターンLH & コーナリングランプLH (チェイサー、クレスト)					
(A 30)	D-2	フォグランプRH (チェイサー、クレスト)	(FA 1)	D-12	} カウルワイヤ to エンジンルームメインワイヤ		
(A 31)	D-2	フロントターンRH (チェイサー、クレスト)	(FA 2)	D-12		}	
(A 32)	D-1	クリアランスランプRH & サイドターンRH & コーナリングランプRH (チェイサー、クレスト)	(UA 1)	A-1	フロントウインドウデフォグガーワイヤ to エンジンルームメインワイヤ		
(B 4)	A-10	ウォーターテンバラチャセンサーゲージ					
(B 12)	A-7	インジェクターNo. 1	(AA)	C-1	右フェンダーエブロン		
(B 14)	A-7	インジェクターNo. 2					
(B 15)	A-8	インジェクターNo. 3	(AB)	D-6	左フェンダーエブロン		
(B 17)	A-8	スロットルポジションセンサー					
(B 19)	D-9	オイルプレッシャーセンサー					
(B 20)	A-10	ロックセンサーNo. 1					
(B 23)	A-9	インジェクターNo. 4					
(B 24)	D-11	ダイアグノーシスコネクタ	(BC)	B-11	インテークマニホールドリヤ		
(B 26)	C-7	コンデンサー (ラジオ)					
(B 30)	A-11	スターター					
(B 31)	A-4	スピードメーターセンサー (A/T)					
(B 31)	A-3	スピードメーターセンサー (M/T)					
(B 32)	A-4	バックアップランプスイッチ (M/T)					
(B 33)	A-3	ニュートラルスタートスイッチ					
(B 35)	A-4	E C Tソレノイド					
(B 37)	A-9	インジェクターNo. 5					
(B 39)	A-8	アイドルスピードコントロールバルブ					
(B 40)	A-9	インジェクターNo. 6					
(B 41)	A-10	バキュームセンサー					
(B 45)	C-7	吸気温センサー					
(B 46)	B-7	イグニッションコイル					
(B 47)	B-7	イグナイター					
(B 48)	C-7	ディストリビューター					
(B 49)	A-7	O <sub>2</sub> センサー					
(B 57)	D-10	マグネットクラッチ					
(B 58)	D-9	水温センサー					
(B 59)	D-9	VSV (エバポ)					

# エンジン(1G-FE エンジンルーム)

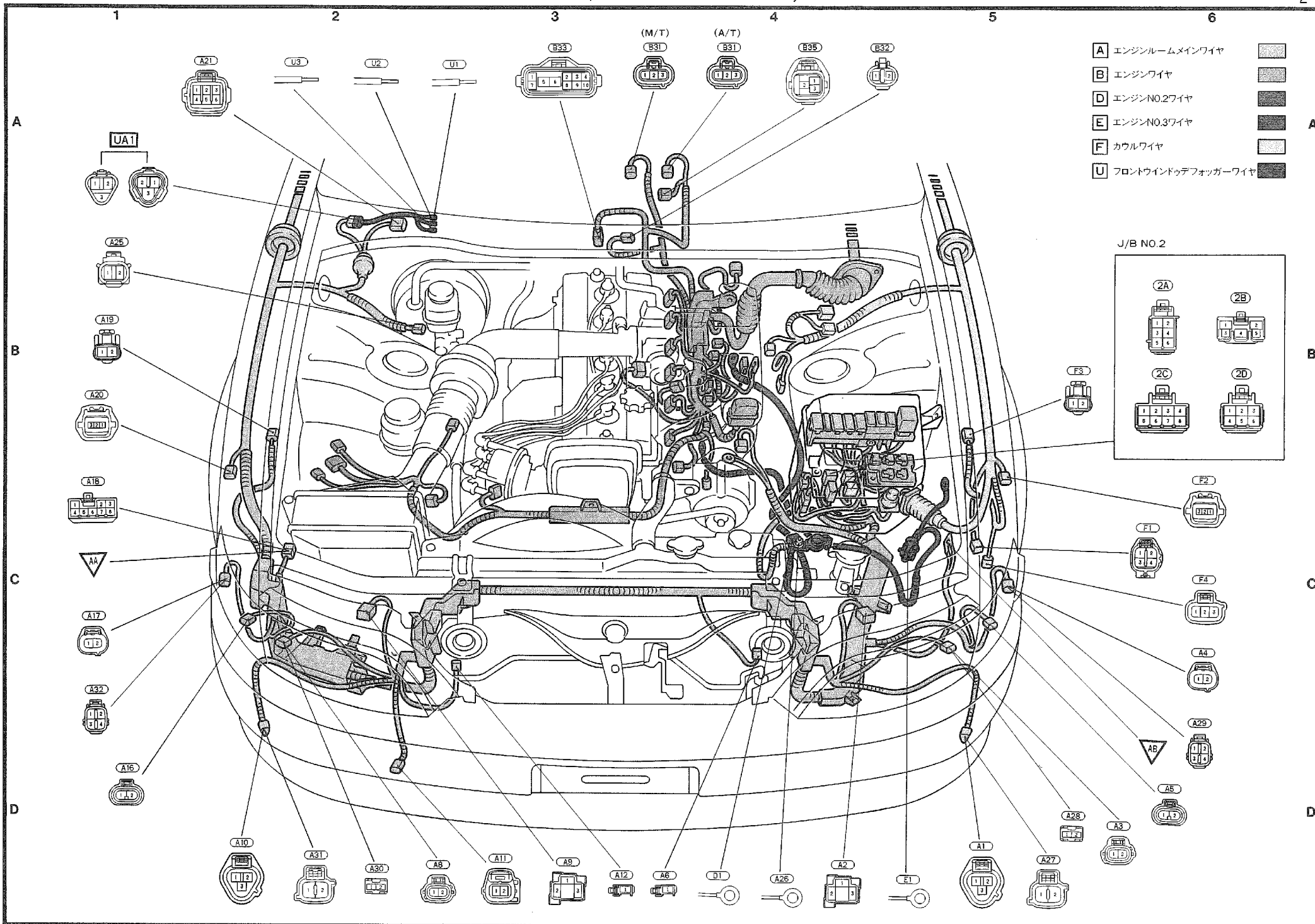

# エンジン(1G-FE エンジン本体)

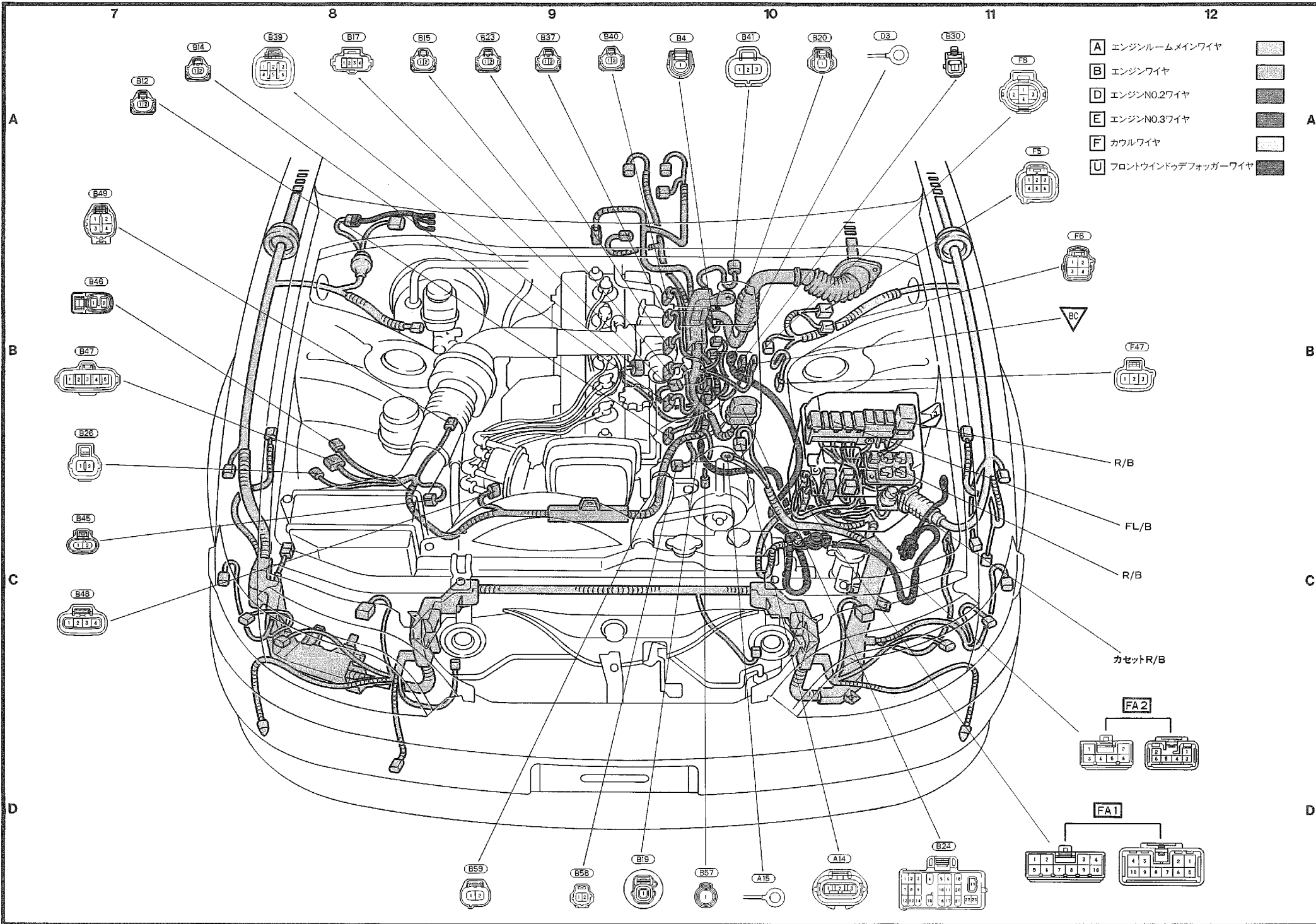

- A エンジンルームメインワイヤ
- B エンジンワイヤ
- D エンジンNO.2ワイヤ
- E エンジンNO.3ワイヤ
- F カウルワイヤ
- U フロントウインドウデフォグガーワイヤ

MEMO

(A 1)	D-5	フロントターンLH & コーナリングランプLH (マークII)	(B 4 6)	C-7	イグニッションコイル
(A 2)	D-4	ヘッドランプLH	(B 4 7)	C-7	イグナイター
(A 3)	D-6	クリアランスランプLH (マークII)	(B 4 8)	D-9	ディストリビューター
(A 4)	C-6	サイドターンLH (マークII)	(B 4 9)	B-7	O <sub>2</sub> センサー (TRCなし)
(A 5)	C-6	フォグランプLH (マークII)	(B 4 9)	A-7	O <sub>2</sub> センサー (TRC付き)
(A 6)	D-4	ホーンLH	(B 5 0)	A-10	VSV (エバポ)
(A 8)	C-1	クリアランスランプRH (マークII)	(B 5 1)	A-10	VSV (可変吸気)
(A 9)	D-2	ヘッドランプRH	(B 5 6)	A-4	A/Tスピードセンサー
(A 1 0)	D-1	フロントターンRH & コーナリングランプRH (マークII)	(B 5 8)	D-9	水温センサー
(A 1 1)	D-2	外気温センサー	(C 1)	D-3	水温スイッチ (ラジエーターファン)
(A 1 2)	D-4	ホーンRH	(D 1)	D-11	バッテリー ⊕
(A 1 3)	C-7	パワーステアリングソレノイド	(D 3)	A-10	スターター
(A 1 4)	D-8	オルタネーター	(E 1)	C-12	バッテリー ⊖
(A 1 5)	D-8	オルタネーター	(F 1)	C-6	オプションコネクタ
(A 1 6)	C-1	フォグランプRH (マークII)	(F 2)	B-6	リモートコントロールアクチュエーターLH (フエンダーミラー)
(A 1 7)	C-1	サイドターンRH (マークII)	(F 3)	B-5	ABSスピードセンサーFR・LH
(A 1 8)	B-1	J/C (アースNo. 1)	(F 4)	C-6	ウォッシャーモーター
(A 1 9)	B-1	ABSスピードセンサーFR・RH	(F 5)	A-11	ハイドロブースターアクチュエーター
(A 2 0)	B-1	リモートコントロールアクチュエーターRH (フエンダーミラー)	(F 6)	A-11	ハイドロブースターアクチュエーター
(A 2 1)	A-2	フロントワイパーモーター	(F 8)	B-11	エアコン圧力スイッチ
(A 2 4)	B-7	クルーズコントロールアクチュエーター	(U 1)	A-2	ワイパーデアイサー
(A 2 5)	A-1	ブレーキレベルウォーニングスイッチ	(U 2)	A-3	ワイパーデアイサー
(A 2 6)	D-12	バッテリー ⊕	(U 3)	A-3	ワイパーデアイサー
(A 2 7)	D-5	フロントターンLH (チェイサー、クレスト)			
(A 2 8)	D-5	フォグランプLH (チェイサー、クレスト)			
(A 2 9)	C-6	クリアランスランプLH & サイドターンLH & コーナリングランプLH (チェイサー、クレスト)	(2 A)	B-6	} エンジンルームメインワイヤ to J/B No.2
(A 3 0)	D-1	フォグランプRH (チェイサー、クレスト)	(2 B)	B-6	
(A 3 1)	D-1	フロントターンRH (チェイサー、クレスト)	(2 C)	B-6	} カウルワイヤ to J/B No.2
(A 3 2)	C-1	クリアランスランプRH & サイドターンRH & コーナリングランプRH (チェイサー、クレスト)	(2 D)	B-6	
(A 3 3)	D-5	ウルトラソニックセンサーFR・LH			
(A 3 4)	D-4	コンデンサーファンモーター			
(A 3 5)	D-2	ウルトラソニックセンサーFR・RH	(AC 1)	D-3	エンジンルームメインワイヤ to エンジンルームNo.2ワイヤ
(B 4)	D-10	ウォーターテンバラチャセリゲージ	(FA 1)	C-12	} カウルワイヤ to エンジンルームメインワイヤ
(B 1 2)	A-8	インジェクターNo. 1	(FA 2)	C-12	
(B 1 3)	B-7	サブロットルポジションセンサー	(JA 1)	A-1	フロントウインドウデフォグワイヤ to エンジンルームメインワイヤ
(B 1 4)	A-9	インジェクターNo. 2			
(B 1 5)	A-9	インジェクターNo. 3			
(B 1 6)	A-8	スロットルバルブモーター			
(B 1 7)	A-8	スロットルポジションセンサー			
(B 1 8)	D-10	マグネットクラッチ & ロックセンサー	(AA)	C-1	右フエンダーエプロン
(B 1 9)	D-10	オイルプレッシャースイッチ			
(B 2 0)	D-9	ロックセンサーNo. 1	(AB)	C-5	左フエンダーエプロン
(B 2 3)	A-9	インジェクターNo. 4			
(B 2 4)	B-12	ダイアグノーシスコネクタ	(BD)	D-11	インテークマニホールドフロント
(B 2 6)	D-7	コンデンサー (ラジオ)			
(B 2 9)	A-10	ロックセンサーNo. 2			
(B 3 0)	A-11	スターター			
(B 3 1)	A-4	スピードメーターセンサー (A/T)			
(B 3 3)	A-3	ニュートラルスタートスイッチ			
(B 3 5)	A-5	ECTソレノイド			
(B 3 7)	A-9	インジェクターNo. 5			
(B 3 9)	B-7	アイドルスピードコントロールバルブ			
(B 4 0)	A-9	インジェクターNo. 6			
(B 4 1)	A-10	バキュームセンサー			
(B 4 5)	D-7	吸気温センサー			

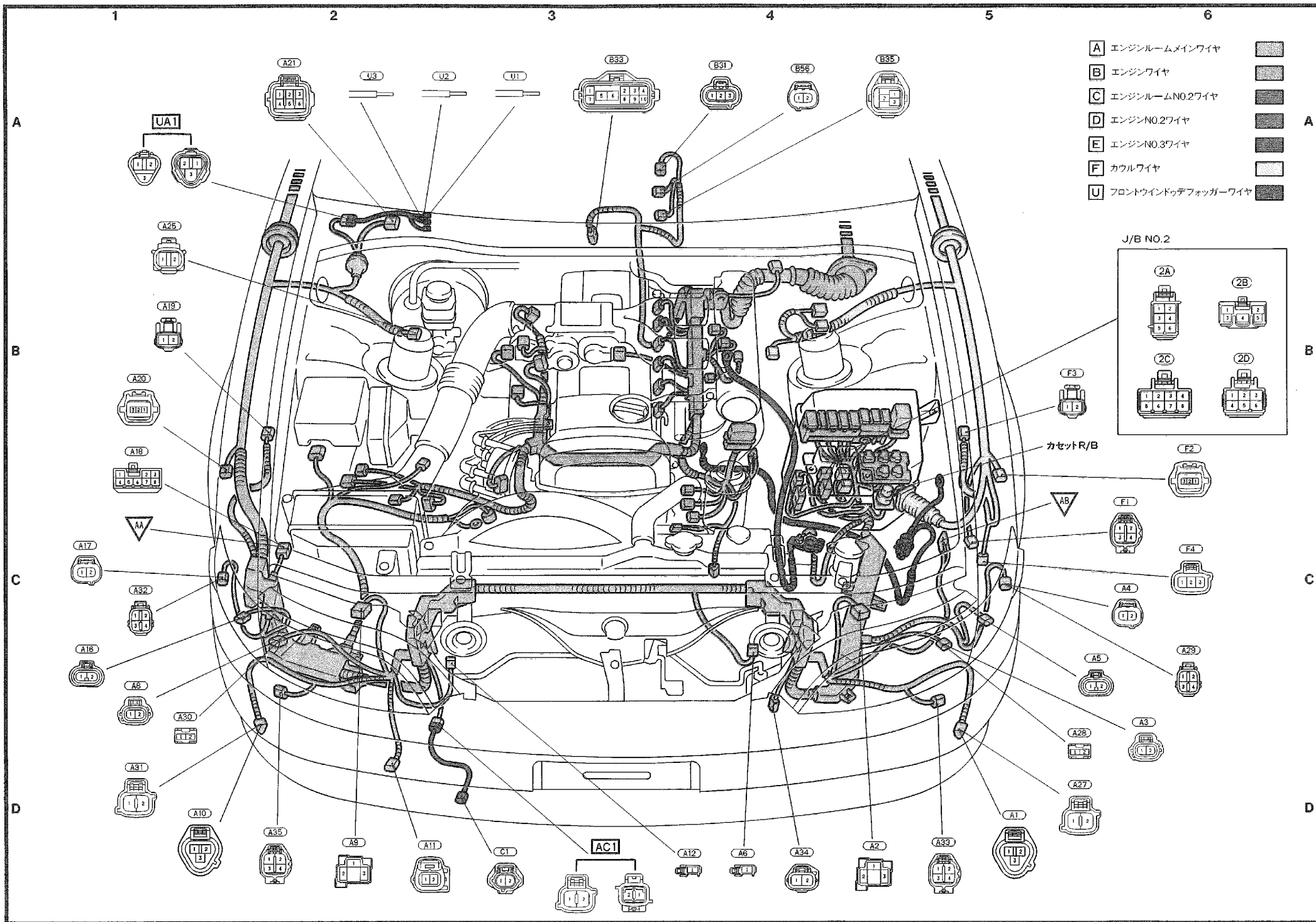

エンジン(1JZ-GE エンジン本体)

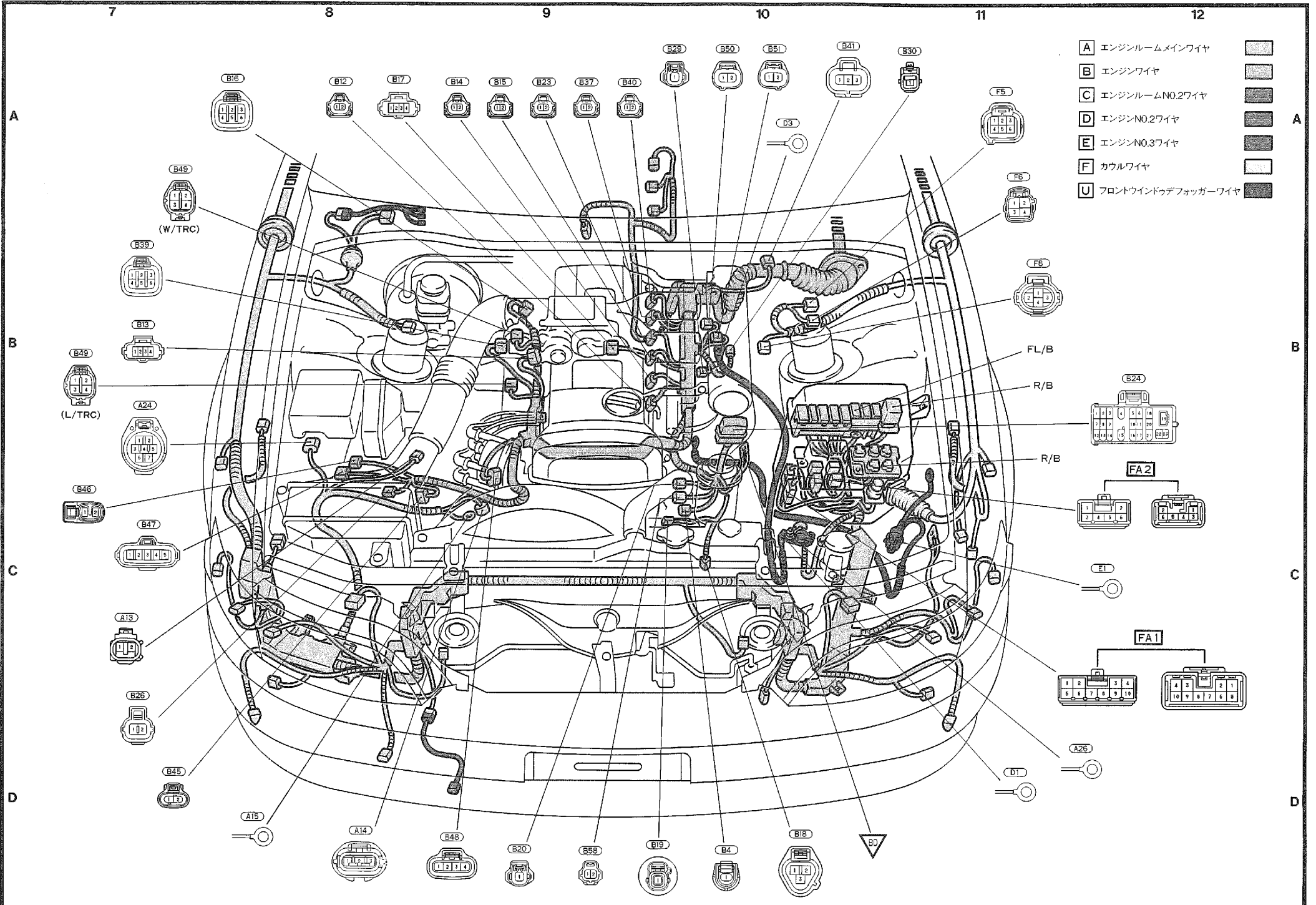

MEMO

<b>A 1</b>	D-5 フロントターンLH & コーナリングランプLH (マークII)
<b>A 2</b>	D-5 ヘッドランプLH
<b>A 3</b>	D-6 クリアランスランプLH (マークII)
<b>A 4</b>	C-6 サイドターンLH (マークII)
<b>A 5</b>	C-6 フォグランプLH (マークII)
<b>A 6</b>	D-4 ホーンLH
<b>A 7</b>	D-3 水温センサー
<b>A 8</b>	C-1 クリアランスランプRH (マークII)
<b>A 9</b>	D-2 ヘッドランプRH
<b>A 10</b>	D-2 フロントターンRH & コーナリングランプRH (マークII)
<b>A 11</b>	D-2 外気温センサー
<b>A 12</b>	D-3 ホーンRH
<b>A 13</b>	C-7 パワーステアリングソレノイド
<b>A 14</b>	D-7 オルタネーター
<b>A 15</b>	C-7 オルタネーター
<b>A 16</b>	C-1 フォグランプRH (マークII)
<b>A 17</b>	C-1 サイドターンRH (マークII)
<b>A 18</b>	C-1 J/C (アースNo. 1)
<b>A 19</b>	B-1 ABSスピードセンサーFR・RH
<b>A 20</b>	B-1 リモートコントロールアクチュエーターRH (フェンダーミラー)
<b>A 21</b>	A-1 フロントワイパーモーター
<b>A 23</b>	B-1 ハイドロブースターアクチュエーター
<b>A 24</b>	B-1 クルーズコントロールアクチュエーター
<b>A 25</b>	A-1 ブレーキレベルウォーニングスイッチ
<b>A 26</b>	D-11 バッテリー ⊕
<b>A 27</b>	D-5 フロントターンLH (チェイサー、クレスト)
<b>A 28</b>	D-5 フォグランプLH (チェイサー、クレスト)
<b>A 29</b>	C-6 クリアランスランプLH & サイドターンLH & コーナリングランプLH (チェイサー、クレスト)
<b>A 30</b>	D-1 フォグランプRH (チェイサー、クレスト)
<b>A 31</b>	D-1 フロントターンRH (チェイサー、クレスト)
<b>A 32</b>	C-1 クリアランスランプRH & サイドターンRH & コーナリングランプRH (チェイサー、クレスト)
<b>B 1</b>	D-7 O <sub>2</sub> センサー
<b>B 2</b>	D-8 エンジンスピードセンサー
<b>B 3</b>	D-8 ハイドロリックモーターコントロールバルブ
<b>B 4</b>	D-8 ウォーターテンバラチャセメントゲージ
<b>B 6</b>	B-7 イグニッションコイルNo. 2
<b>B 7</b>	A-7 イグニッションコイルNo. 4
<b>B 8</b>	A-9 イグニッションコイルNo. 6
<b>B 9</b>	C-7 イグニッションコイルNo. 1
<b>B 10</b>	B-7 イグニッションコイルNo. 3
<b>B 11</b>	A-8 イグニッションコイルNo. 5
<b>B 12</b>	C-7 インジェクターNo. 1
<b>B 13</b>	D-9 サブスロットルポジションセンサー
<b>B 14</b>	B-7 インジェクターNo. 2
<b>B 15</b>	A-8 インジェクターNo. 3
<b>B 16</b>	D-10 スロットルバルブモーター
<b>B 17</b>	D-10 スロットルポジションセンサー
<b>B 18</b>	D-9 マグネットクラッチ & ロックセンサー
<b>B 19</b>	D-9 オイルプレッシャースイッチ
<b>B 20</b>	D-9 ノックセンサーNo. 1
<b>B 21</b>	B-7 カムポジションセンサーNo. 1
<b>B 22</b>	A-10 吸気温センサー
<b>B 23</b>	A-9 インジェクターNo. 4
<b>B 24</b>	B-12 ダイアグノーシスコネクター
<b>B 25</b>	A-11 VSV (エアボ)

<b>B 26</b>	B-12 コンデンサー (ラジオ)
<b>B 27</b>	B-12 イグナイター
<b>B 28</b>	B-12 イグナイター
<b>B 29</b>	A-7 ノックセンサーNo. 2
<b>B 30</b>	D-10 スターター
<b>B 31</b>	A-4 スピードメーターセンサー (A/T)
<b>B 31</b>	A-4 スピードメーターセンサー (M/T)
<b>B 32</b>	A-3 バックアップランプスイッチ (M/T)
<b>B 33</b>	A-3 ニュートラルスタートスイッチ
<b>B 34</b>	A-5 O/Dダイレクトクラッチスピードセンサー
<b>B 35</b>	A-5 ECTソレノイド
<b>B 37</b>	A-10 インジェクターNo. 5
<b>B 38</b>	A-9 カムポジションセンサーNo. 2
<b>B 39</b>	A-10 アイドルスピードコントロールバルブ
<b>B 40</b>	A-10 インジェクターNo. 6
<b>B 41</b>	A-10 バキュームセンサー
<b>B 56</b>	A-4 A/Tスピードセンサー
<b>B 58</b>	D-9 水温センサー
<b>D 1</b>	D-11 バッテリー ⊕
<b>D 3</b>	B-12 スターター
<b>E 1</b>	C-12 バッテリー ⊖
<b>F 1</b>	C-6 オプションコネクター
<b>F 2</b>	B-6 リモートコントロールアクチュエーターLH (フェンダーミラー)
<b>F 3</b>	B-5 ABSスピードセンサーFR・LH
<b>F 4</b>	C-6 ウォッシャーモーター
<b>F 5</b>	A-11 ハイドロブースターアクチュエーター
<b>F 6</b>	B-11 ハイドロブースターアクチュエーター
<b>F 7</b>	A-11 ハイドロブースターアクチュエーター
<b>F 8</b>	B-12 エアコン圧カスイッチ
<b>U 1</b>	A-2 ワイパーデアイサー
<b>U 2</b>	A-2 ワイパーデアイサー
<b>U 3</b>	A-3 ワイパーデアイサー

<b>2A</b>	B-6 } エンジンルームメインワイヤ to J/B No. 2
<b>2B</b>	B-6 }
<b>2C</b>	B-6 }
<b>2D</b>	B-6 } カウルワイヤ to J/B No. 2

<b>FA1</b>	D-12 } カウルワイヤ to エンジンルームメインワイヤ
<b>FA2</b>	C-12 }
<b>UA1</b>	A-1 フロントウインドウデフォグガーワイヤ to エンジンルームメインワイヤ

**AA** C-1 右フェンダーエブロン

**AB** C-5 左フェンダーエブロン

**BC** A-10 インテークマニホールドリヤ

**BD** D-10 インテークマニホールドフロント

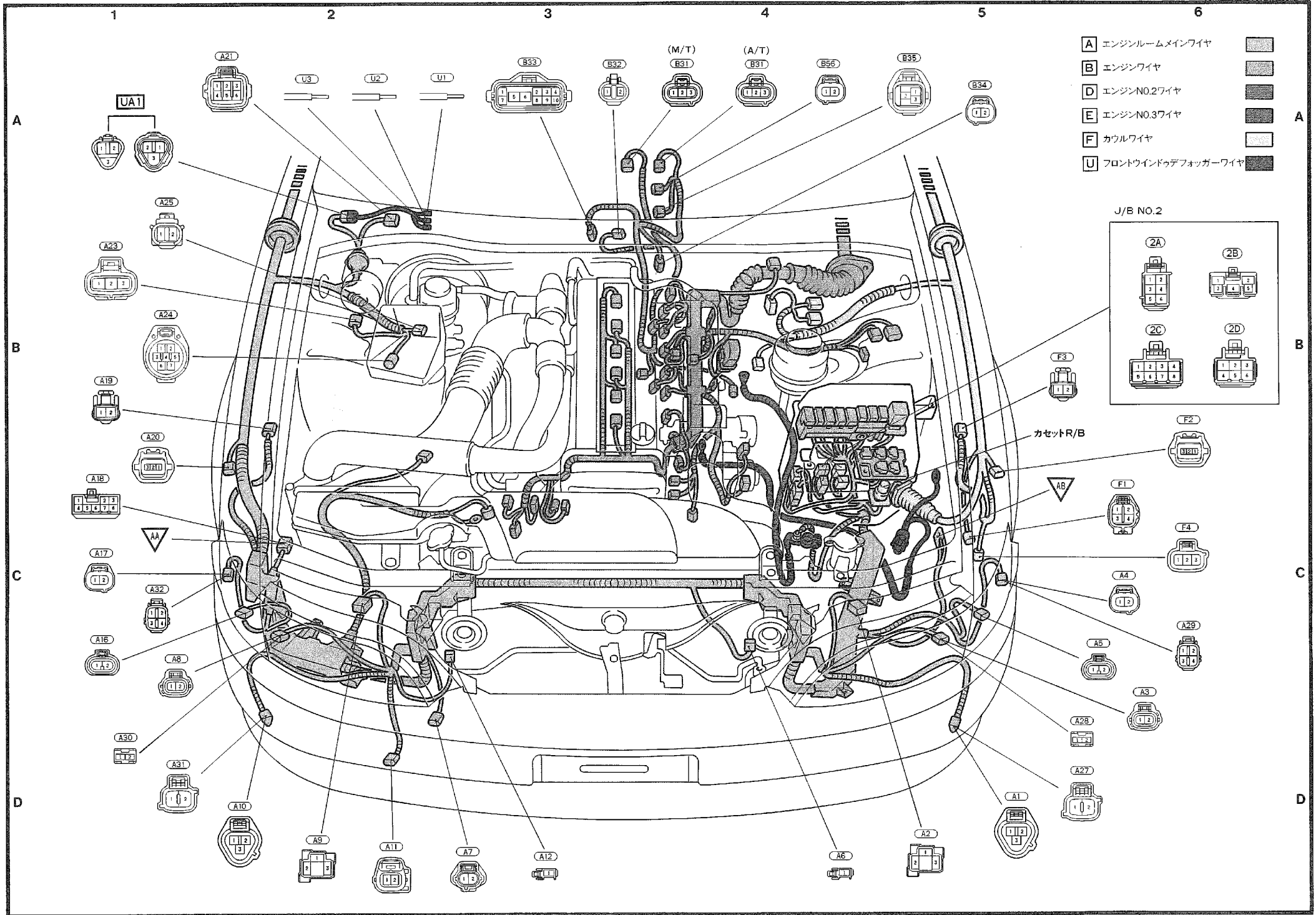

- A エンジンルームメインワイヤ
- B エンジンワイヤ
- D エンジンNO.2ワイヤ
- E エンジンNO.3ワイヤ
- F カウルワイヤ
- U フロントウインドデフォグガーワイヤ

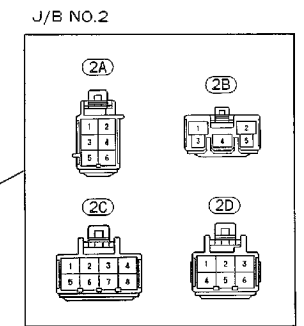

カセットR/B



MEMO

(A 1)	D-5	フロントターンLH & コーナリングランプLH (マークII)
(A 2)	D-4	ヘッドランプLH
(A 3)	D-6	クリアランスランプLH (マークII)
(A 4)	C-6	サイドターンLH (マークII)
(A 5)	C-6	フォグランプLH (マークII)
(A 6)	D-4	ホーンLH
(A 8)	D-1	クリアランスランプRH (マークII)
(A 9)	D-2	ヘッドランプRH
(A 10)	D-1	フロントターンRH & コーナリングランプRH (マークII)
(A 11)	D-2	外気温センサー
(A 12)	D-4	ホーンRH
(A 13)	B-7	パワーステアリングソレノイド
(A 14)	D-8	オルタネーター
(A 15)	D-8	オルタネーター
(A 16)	C-1	フォグランプRH (マークII)
(A 17)	C-1	サイドターンRH (マークII)
(A 18)	C-1	J/C (アースNo. 1)
(A 19)	B-1	ABSスピードセンサーFR・RH
(A 20)	B-1	リモートコントロールアクチュエーターRH (フェンダーミラー)
(A 21)	A-2	フロントワイパーモーター
(A 23)	A-1	ハイドロブースターアクチュエーター
(A 24)	B-7	クルーズコントロールアクチュエーター
(A 25)	B-1	ブレーキレバールウォーニングスイッチ
(A 26)	D-11	バッテリー ⊕
(A 27)	D-5	フロントターンLH (チェイサー、クレスト)
(A 28)	D-6	フォグランプLH (チェイサー、クレスト)
(A 29)	C-6	クリアランスランプLH & サイドターンLH & コーナリングランプLH (チェイサー、クレスト)
(A 30)	D-1	フォグランプRH (チェイサー、クレスト)
(A 31)	D-1	フロントターンRH (チェイサー、クレスト)
(A 32)	C-1	クリアランスランプRH & サイドターンRH & コーナリングランプRH (チェイサー、クレスト)
(A 33)	D-5	ウルトラソニックセンサーFR・LH
(A 34)	D-4	コンデンサーファンモーター
(A 35)	D-2	ウルトラソニックセンサーFR・RH
(A 37)	B-1	アブソルバーコントロールアクチュエーターFR・RH
(B 4)	D-10	ウォーターテンバラチャセンサーゲージ
(B 12)	A-8	インジェクターNo. 1
(B 13)	A-7	サブロットルポジションセンサー
(B 14)	A-9	インジェクターNo. 2
(B 15)	A-9	インジェクターNo. 3
(B 16)	A-8	スロットルバルブモーター
(B 17)	A-9	スロットルポジションセンサー
(B 18)	D-10	マグネットクラッチ & ロックセンサー
(B 19)	D-9	オイルプレッシャースイッチ
(B 20)	D-9	ノックセンサーNo. 1
(B 23)	A-9	インジェクターNo. 4
(B 24)	B-12	ダイアグノーシスコネクター
(B 26)	C-7	コンデンサー (ラジオ)
(B 29)	A-10	ノックセンサーNo. 2
(B 30)	A-10	スターター
(B 31)	A-4	スピードメーターセンサー (A/T)
(B 33)	A-3	ニュートラルスタートスイッチ
(B 35)	A-4	ECTソレノイド
(B 37)	A-9	インジェクターNo. 5
(B 39)	A-7	アイドルスピードコントロールバルブ
(B 40)	A-9	インジェクターNo. 6

(B 41)	A-10	バキュームセンサー
(B 45)	D-7	吸気温センサー
(B 46)	C-7	イグニッションコイル
(B 47)	C-7	イグナイター
(B 48)	B-7	ディストリビューター
(B 50)	A-10	VSV (エアボ)
(B 51)	B-12	VSV (可変吸気)
(B 56)	A-4	A/Tスピードセンサー
(B 58)	D-10	水温センサー
(B 83)	D-9	O <sub>2</sub> センサーNo. 1
(B 87)	A-10	パワーステアリング油圧スイッチ
(B 88)	A-7	O <sub>2</sub> センサーNo. 2
(C 1)	D-3	水温スイッチ (ラジエーターファン)
(D 1)	D-11	バッテリー ⊕
(D 3)	A-9	スターター
(E 1)	C-12	バッテリー ⊖
(F 1)	C-6	オプションコネクター
(F 2)	B-6	リモートコントロールアクチュエーターLH (フェンダーミラー)
(F 3)	B-5	ABSスピードセンサーFR・LH
(F 4)	C-6	ウォッシュャーモーター
(F 5)	A-11	ハイドロブースターアクチュエーター
(F 6)	A-10	ハイドロブースターアクチュエーター
(F 7)	A-11	ハイドロブースターアクチュエーター
(F 8)	A-11	エアコン圧力スイッチ
(F 46)	B-11	アブソルバーコントロールアクチュエーターFR・LH
(F 47)	B-12	油膜取りウォッシュャーモーター
(U 1)	A-2	ワイパーデアイサー
(U 2)	A-2	ワイパーデアイサー
(U 3)	A-3	ワイパーデアイサー
(2A)	B-6	} エンジンルームメインワイヤ to J/B No. 2
(2B)	B-6	
(2C)	B-6	
(2D)	B-6	
(AC1)	D-3	エンジンルームメインワイヤ to エンジンルームNo. 2ワイヤ
(FA1)	D-12	} カウルワイヤ to エンジンルームメインワイヤ
(FA2)	C-12	
(UA1)	A-1	フロントウインドウデフォグワイヤ to エンジンルームメインワイヤ

△ AA C-1 右フェンダーエプロン

△ AB C-5 左フェンダーエプロン

△ BC A-11 インテークマニホールドリヤ

△ BD A-11 インテークマニホールドフロント

# エンジン(2JZ-GE エンジンルーム)

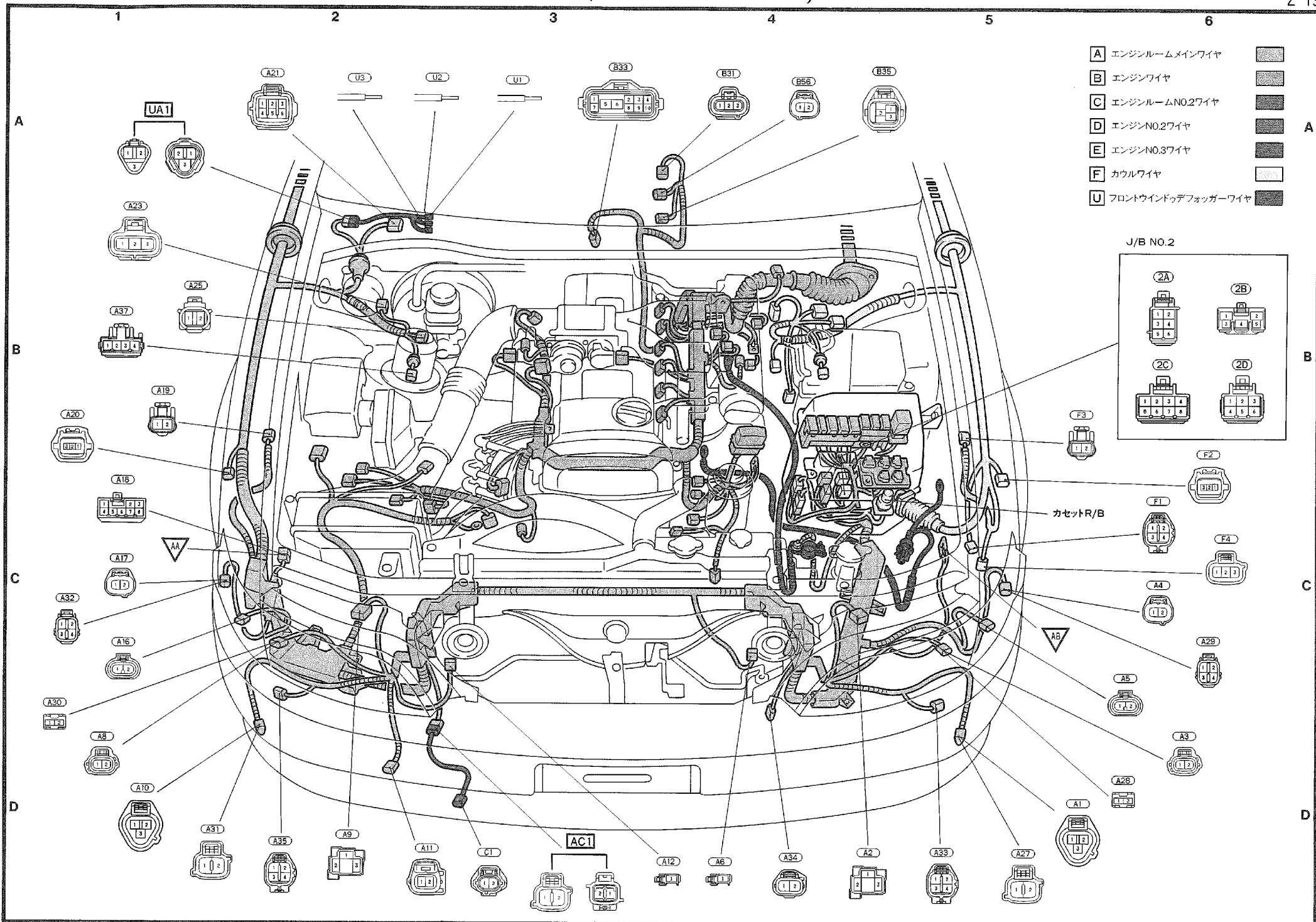

- A エンジンルームメインワイヤ
- B エンジンワイヤ
- C エンジンルームNO.2ワイヤ
- D エンジンNO.2ワイヤ
- E エンジンNO.3ワイヤ
- F カウルワイヤ
- U フロントウインドッデフォグガーワイヤ

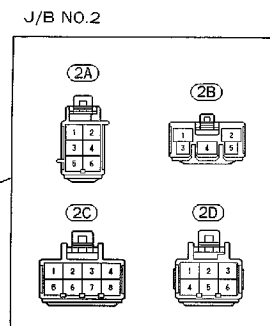

カセットR/B

エンジン(2JZ-GE エンジン本体)

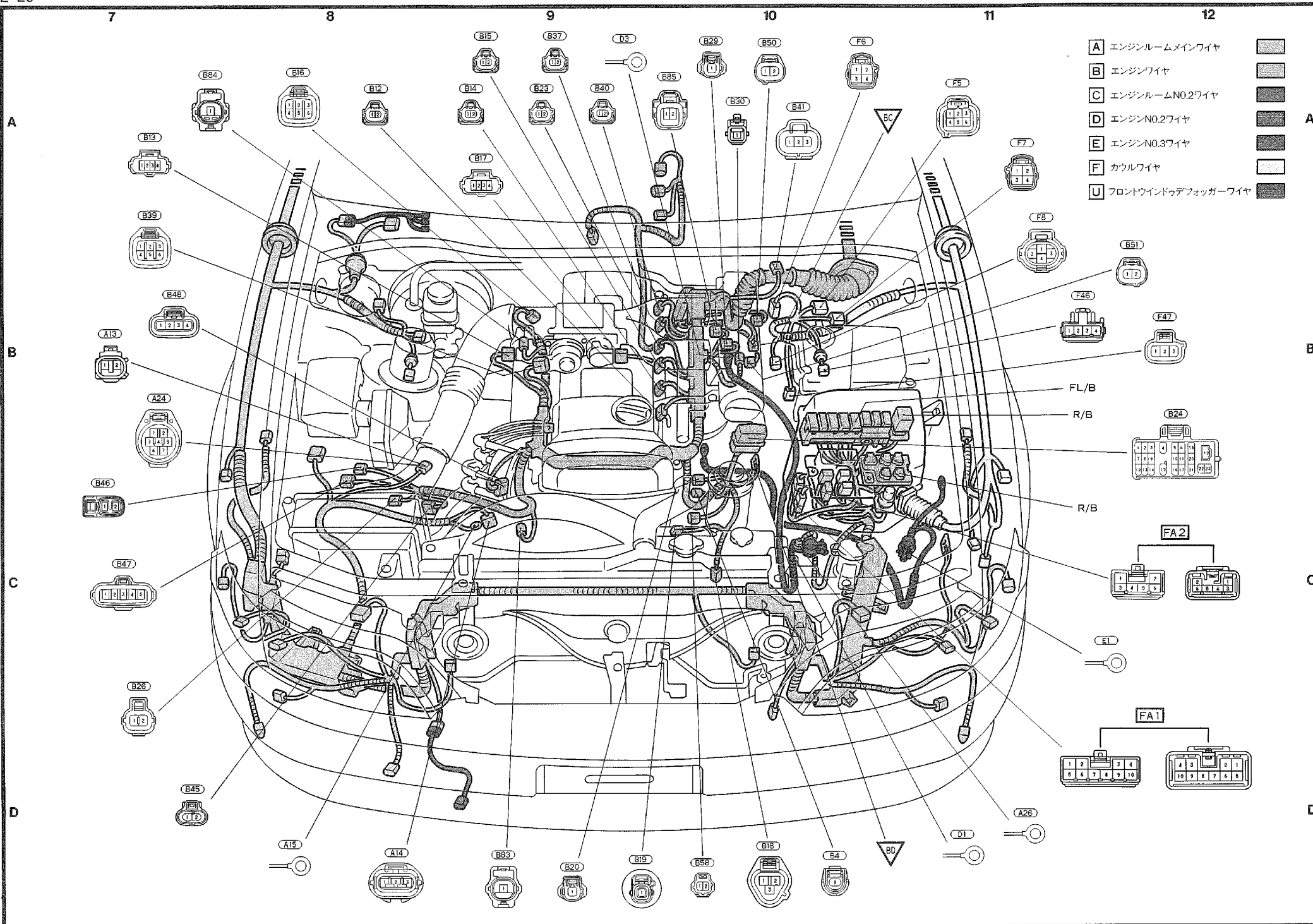

MEMO

<b>A 1</b>	D-5	フロントターンLH & コーナリングランプLH (マークII)
<b>A 2</b>	D-4	ヘッドランプLH
<b>A 3</b>	D-5	クリアランスランプLH (マークII)
<b>A 4</b>	C-6	サイドターンLH (マークII)
<b>A 5</b>	D-6	フォグランプLH (マークII)
<b>A 6</b>	D-3	ホーンLH
<b>A 8</b>	D-2	クリアランスランプRH (マークII)
<b>A 9</b>	D-2	ヘッドランプRH
<b>A 10</b>	D-1	フロントターンRH & コーナリングランプRH (マークII)
<b>A 11</b>	D-3	外気温センサー
<b>A 12</b>	D-3	ホーンRH
<b>A 14</b>	D-8	オルタネーター
<b>A 15</b>	C-7	オルタネーター
<b>A 16</b>	D-1	フォグランプRH (マークII)
<b>A 17</b>	C-1	サイドターンRH (マークII)
<b>A 18</b>	C-1	J/C (アースNo. 1)
<b>A 19</b>	B-1	ABSスピードセンサーFR・RH
<b>A 20</b>	C-1	リモートコントロールアクチュエーターRH (フェンダーミラー)
<b>A 21</b>	A-1	フロントワイパーモーター
<b>A 25</b>	B-1	ブレーキレベルウォーニングスイッチ
<b>A 26</b>	D-4	バッテリー ⊕
<b>A 27</b>	D-5	フロントターンLH (チェイサー、クレスト)
<b>A 28</b>	D-5	フォグランプLH (チェイサー、クレスト)
<b>A 29</b>	D-6	クリアランスランプLH & サイドターンLH & コーナリングランプLH (チェイサー、クレスト)
<b>A 30</b>	D-2	フォグランプRH (チェイサー、クレスト)
<b>A 31</b>	D-1	フロントターンRH (チェイサー、クレスト)
<b>A 32</b>	D-1	クリアランスランプRH & サイドターンRH & コーナリングランプRH (チェイサー、クレスト)
<b>A 34</b>	D-3	コンデンサーファンモーター
<b>A 41</b>	D-3	暖気温センサー
<b>A 42</b>	D-8	マグネットクラッチ
<b>A 44</b>	B-1	バキュームウォーニングスイッチ
<b>B 4</b>	D-11	ウォーターテンバラチャセンサーゲージ
<b>B 24</b>	A-11	ダイヤグノーシスコネクター
<b>B 31</b>	A-4	スピードメーターセンサー (A/T)
<b>B 31</b>	A-3	スピードメーターセンサー (M/T)
<b>B 32</b>	A-3	バックアップランプスイッチ (M/T)
<b>B 33</b>	A-3	ニュートラルスタートスイッチ
<b>B 58</b>	A-7	水温センサー
<b>B 65</b>	C-7	グロープラグ
<b>B 66</b>	D-11	スロットルポジションセンサー
<b>B 67</b>	D-9	電磁スビル弁
<b>B 68</b>	D-9	タイマーコントロールバルブ
<b>B 69</b>	D-10	クランクポジションセンサー
<b>B 70</b>	D-10	補正抵抗 (V R P)
<b>B 71</b>	D-10	補正抵抗 (V R T)
<b>B 72</b>	D-10	ピックアップセンサー
<b>B 73</b>	A-8	スターター
<b>B 74</b>	B-7	VSV No. 2 (吸気絞り)
<b>B 75</b>	B-7	VSV (EGR)
<b>B 76</b>	A-4	O/Dソレノイド
<b>B 77</b>	A-9	VSV No. 1 (吸気絞り)
<b>B 78</b>	A-8	フェューエルセジメンター
<b>B 79</b>	A-9	フェューエルヒーター
<b>B 80</b>	A-10	ターボプレッシャーセンサー
<b>D 1</b>	D-4	バッテリー ⊕
<b>D 3</b>	A-8	スターター
<b>E 1</b>	D-5	バッテリー ⊖
<b>F 1</b>	C-6	オプションコネクター
<b>F 2</b>	C-6	リモートコントロールアクチュエーターLH (フェンダーミラー)
<b>F 3</b>	B-6	ABSスピードセンサーFR・LH
<b>F 4</b>	C-6	ウォッシャーモーター
<b>F 5</b>	A-10	ハイドロブースターアクチュエーター
<b>F 6</b>	A-10	ハイドロブースターアクチュエーター
<b>F 8</b>	A-9	エアコン圧カスイッチ
<b>U 1</b>	A-2	ワイパーデアイサー
<b>U 2</b>	A-2	ワイパーデアイサー
<b>U 3</b>	A-2	ワイパーデアイサー
<b>V 1</b>	D-9	オイルプレッシャースイッチ
<b>2A</b>	B-6	} エンジンルームメインワイヤ to J/B No. 2
<b>2B</b>	B-6	
<b>2C</b>	B-6	} カウルワイヤ to J/B No. 2
<b>2D</b>	B-6	
<b>AV 1</b>	C-7	エンジンルームメインワイヤ to オイルプレッシャースイッチワイヤ
<b>BA 1</b>	D-12	エンジンワイヤ to エンジンルームメインワイヤ
<b>FA 1</b>	C-12	} カウルワイヤ to エンジンルームメインワイヤ
<b>FA 2</b>	B-12	
<b>UA 1</b>	A-1	フロントウインドウデフォグガーワイヤ to エンジンルームメインワイヤ
<b>AA</b>	C-1	右フェンダーエプロン
<b>AB</b>	D-6	左フェンダーエプロン
<b>BC</b>	A-7	エンジンブロック

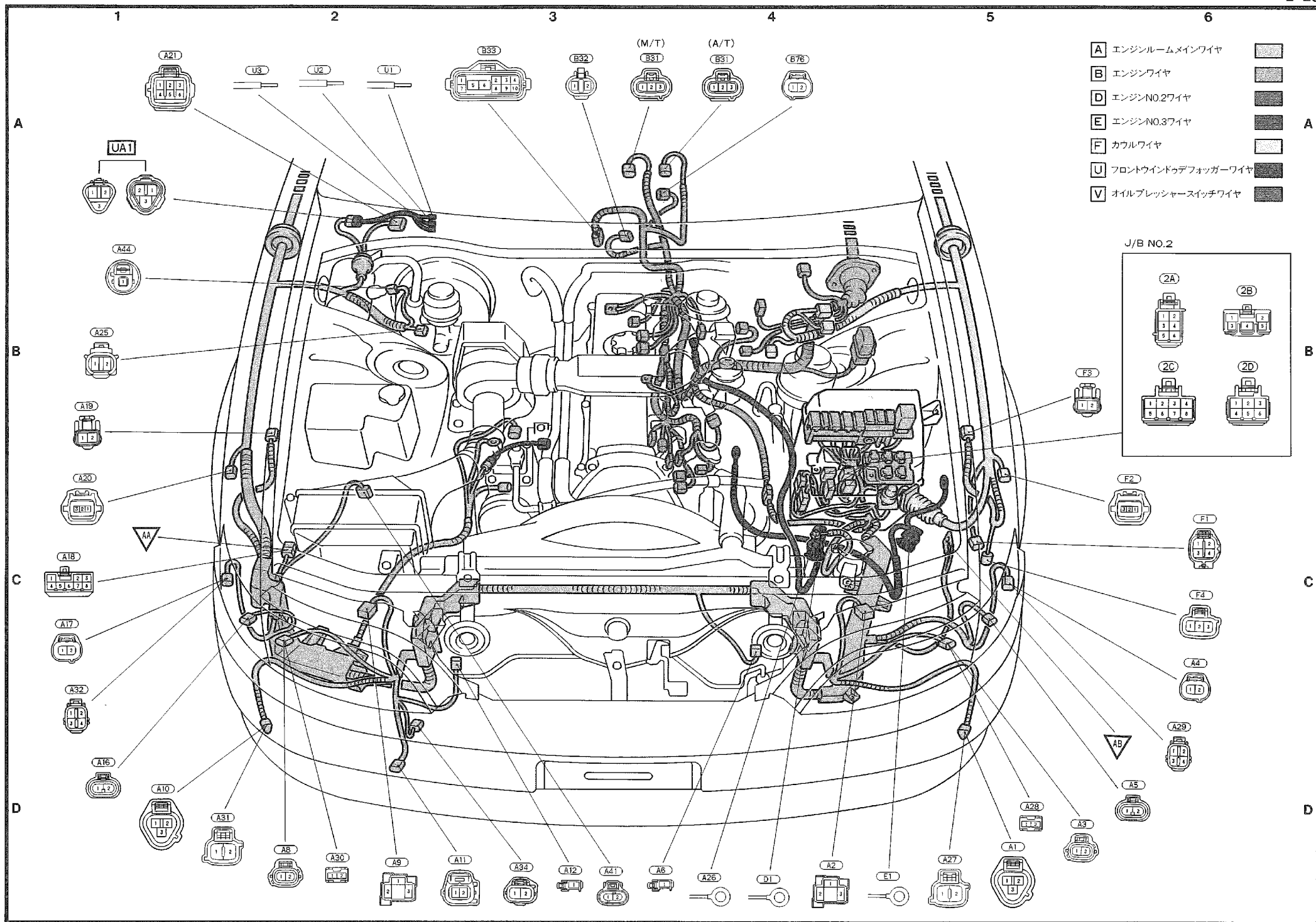

エンジン(2L-TE エンジン本体)

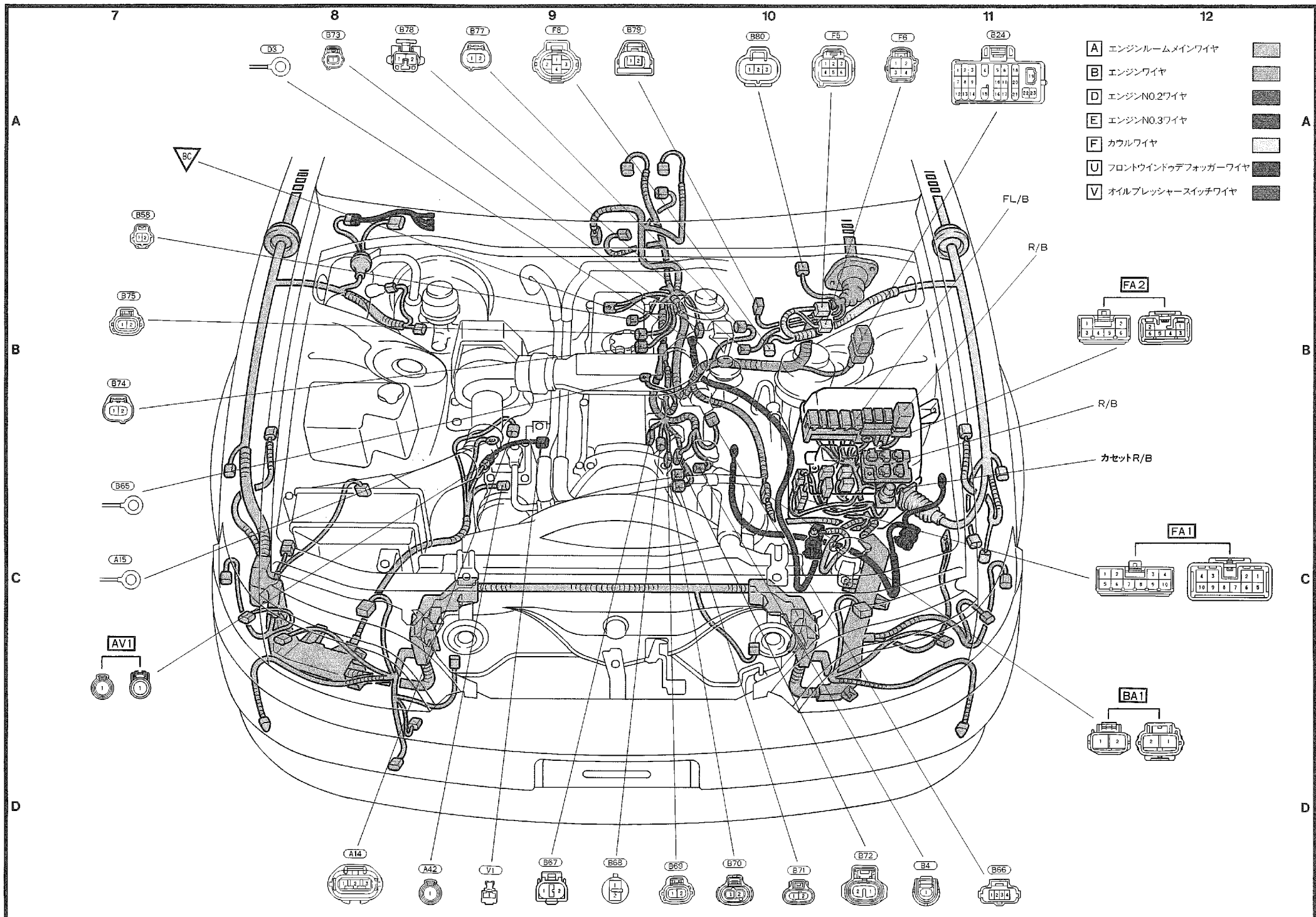

- A エンジンルームメインワイヤ
- B エンジンワイヤ
- D エンジンN0.2ワイヤ
- E エンジンN0.3ワイヤ
- F カウルワイヤ
- U フロントウインドウデフォグワイヤ
- V オイルプレッシャースイッチワイヤ

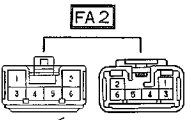

R/B  
カセットR/B

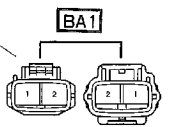
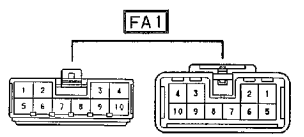

MEMO

<b>B 4 2</b>	D-10	エンジンコントロールコンピューター (1 J Z-GTE, 2 J Z-GE)
<b>B 4 3</b>	D-9	エンジンコントロールコンピューター (1 J Z-GTE, 2 J Z-GE)
<b>B 4 4</b>	C-7	J/C No. 1 (除く2L-TE)
<b>B 5 2</b>	C-7	エンジンコントロールコンピューター (1 J Z-GE)
<b>B 5 3</b>	D-10	エンジンコントロールコンピューター (4 S-FE, 1 G-FE, 1 J Z-GE)
<b>B 5 4</b>	D-9	エンジンコントロールコンピューター (4 S-FE, 1 G-FE, 1 J Z-GE)
<b>B 8 1</b>	D-10	エンジンコントロールコンピューター (2 L-TE)
<b>B 8 2</b>	D-9	エンジンコントロールコンピューター (2 L-TE)
<b>F 9</b>	A-2	J/C (アースNo. 2)
<b>F 1 0</b>	A-1	ミラーバイブレーションコントロールコンピューター
<b>F 1 1</b>	B-1	TRCコンピューター (1 J Z-GTE, 2 J Z-GE)
<b>F 1 2</b>	A-1	TRCコンピューター (1 J Z-GTE, 2 J Z-GE)
<b>F 1 3</b>	D-10	エンジンコントロールコンピューター (1 J Z-GTE, 2 J Z-GE)
<b>F 1 4</b>	D-11	エンジンコントロールコンピューター (1 J Z-GTE, 2 J Z-GE)
<b>F 1 5</b>	C-13	フロントワイパーリレー
<b>F 1 6</b>	A-13	ストップランプスイッチ
<b>F 1 7</b>	A-13	キーシリンダーランプ
<b>F 1 8</b>	B-13	キーロックソレノイド & キーアンロックウォーニングスイッチ
<b>F 1 9</b>	C-13	コンビネーションスイッチ
<b>F 2 0</b>	B-13	コンビネーションスイッチ
<b>F 2 1</b>	D-14	クーリングファンコンピューター (1 J Z-GTE)
<b>F 2 2</b>	D-14	クルーズコントロールコンピューター
<b>F 2 3</b>	D-13	パワーステアリングコンピューター
<b>F 2 4</b>	A-13	イグニッションスイッチ
<b>F 2 5</b>	A-16	J/C No. 2
<b>F 2 6</b>	A-17	J/C No. 3
<b>F 2 7</b>	D-18	オプションコネクタ
<b>F 2 8</b>	D-18	オプションコネクタ
<b>F 2 9</b>	B-17	J/C No. 4
<b>F 3 0</b>	D-16	ワイヤレスドアロックメインスイッチ
<b>F 3 1</b>	D-16	TDC L
<b>F 3 2</b>	D-13	ABSコンピューター (2 J Z-GE)
<b>F 3 3</b>	D-13	ABSコンピューター
<b>F 3 4</b>	C-13	ABSコンピューター
<b>F 3 5</b>	C-18	インテグレーションリレー
<b>F 3 6</b>	C-13	ABSコンピューター (TRCなし)
<b>F 3 8</b>	A-1	TRCコンピューター (1 J Z-GE, 2 L-TE)
<b>F 3 9</b>	B-1	TRCコンピューター (1 J Z-GE)
<b>F 4 0</b>	D-11	エンジンコントロールコンピューター (1 G-FE, 1 J Z-GE)
<b>F 4 1</b>	B-13	パーキングブレーキスイッチ (足踏み式)
<b>F 4 2</b>	A-13	テレスコピックセンサー & モーター
<b>F 4 4</b>	D-13	チルト & テレスコピックコンピューター
<b>F 4 8</b>	D-15	アブソルブコントロールコンピューター
<b>F 4 9</b>	B-13	ステアリングセンサー (電動チルトステアリングなし)
<b>F 5 1</b>	B-13	コンビネーションスイッチ (チルト & テレスコピックスイッチ)
<b>F 5 2</b>	D-11	エンジンコントロールコンピューター (4 S-FE, 2 L-TE)
<b>F 5 3</b>	B-1	TRCコンピューター (2 L-TE)
<b>F 5 4</b>	D-16	アイドルアップヒータースイッチ (2 L-TE)

<b>F 5 5</b>	D-13	ブレーキウォーニングリレー (2 L-TE)
<b>G 1</b>	B-6	エアコンコンピューター
<b>G 2</b>	A-4	エアコンコンピューター
<b>G 3</b>	A-4	エアコンコンピューター
<b>G 4</b>	C-4	J/C No. 6
<b>G 5</b>	B-5	クリアランスウォーニングコンピューター
<b>G 6</b>	B-5	クリアランスウォーニングコンピューター
<b>G 7</b>	A-4	グループボックスランプスイッチ
<b>G 8</b>	A-7	マルチディスプレイ
<b>G 9</b>	B-7	マルチディスプレイ
<b>G 1 0</b>	B-7	ラジオ & ステレオ
<b>G 1 1</b>	B-7	ラジオ & ステレオ
<b>G 1 2</b>	A-7	ハザードスイッチ
<b>G 1 3</b>	A-8	エアコンコントロールスイッチ (マルチディスプレイ付き)
<b>G 1 4</b>	A-3	グループボックスランプ
<b>G 1 5</b>	A-3	VTRアダプター
<b>G 1 6</b>	A-10	J/C No. 7
<b>G 1 7</b>	A-16	コンライトスキャナー
<b>G 1 8</b>	A-16	日射センサー
<b>G 1 9</b>	A-13	コンビネーションメーター (デジタルメーター)
<b>G 2 0</b>	A-15	コンビネーションメーター (デジタルメーター)
<b>G 2 1</b>	A-13	アウトミラースイッチ & 雨滴除去ミラースイッチ
<b>G 2 2</b>	C-12	内気センサー
<b>G 2 3</b>	C-12	フロントデフォグガススイッチ
<b>G 2 4</b>	C-12	エアビュリファイヤースイッチ
<b>G 2 5</b>	D-9	シガレットライター
<b>G 2 6</b>	C-7	TRCオフスイッチ
<b>G 2 7</b>	C-7	アブソルブコントロールスイッチ
<b>G 2 8</b>	D-9	ボタンセレクトスイッチ
<b>G 2 9</b>	D-8	O/Dスイッチ
<b>G 3 0</b>	D-8	シフトロックコントロールリレー
<b>G 3 1</b>	D-9	排気温センサー
<b>G 3 4</b>	A-10	クロック & クリアランスウォーニングディスプレイ
<b>G 3 5</b>	D-12	ラジオ & ステレオ (7スピーカー)
<b>G 3 6</b>	B-7	アンテナアンブ
<b>G 3 7</b>	A-8	エアコンコントロールスイッチ
<b>G 3 8</b>	A-9	エアコンコントロールスイッチ (マイコンオートエアコン)
<b>G 3 9</b>	A-5	エアコンコンピューター (除くマイコンオートエアコン)
<b>G 4 0</b>	A-7	ヒーターコントロールスイッチ (除くマイコンオートエアコン)
<b>G 4 1</b>	D-8	パーキングブレーキスイッチ (センターレバー式)
<b>G 4 2</b>	A-14	コンビネーションメーター (アナログメーター)
<b>G 4 3</b>	A-15	コンビネーションメーター (アナログメーター)
<b>G 4 4</b>	A-15	コンビネーションメーター (アナログメーター)
<b>G 4 5</b>	A-14	コンビネーションメーター (アナログメーター)
<b>G 4 6</b>	C-1	エアビュリファイヤーサービスコネクタ
<b>L 1</b>	D-17	ノイズフィルター (デフォグ)
<b>L 2</b>	D-16	シートアジャストコネクタRH
<b>L 3</b>	D-14	排気温センサー
<b>L 2 2</b>	D-15	バックルスイッチRH (パワーシートなし)
<b>M 1</b>	D-7	ステレオパワーアンブ
<b>M 2</b>	D-7	ステレオパワーアンブ
<b>M 1 4</b>	D-7	バックルスイッチLH (パワーシートなし)
<b>M 1 5</b>	D-1	シートアジャストコネクタRH
<b>X 1</b>	A-3	プロワーマーター
<b>X 2</b>	A-3	プロワーマーターコントロール
<b>X 3</b>	A-4	プロワーマーターコントロール
<b>Y 1</b>	A-2	内外気ダンパー切り替え用サーボモーター

<b>Y 2</b>	D-12	水温センサー
<b>Y 3</b>	D-12	モードダンパー切り替え用サーボモーター
<b>Y 4</b>	A-7	エアボグセンサー
<b>Y 5</b>	A-9	エアミックスダンパー切り替え用サーボモーター
<b>Y 6</b>	D-12	モードダンパー切り替え用サーボモーター
<b>1 A</b>	C-6	エンジンルームメインワイヤ to J/B No. 1
<b>1 B</b>	C-6	エンジンルームメインワイヤ to カウルワイヤ
<b>1 C</b>	C-6	エンジンルームメインワイヤ to J/B No. 1
<b>1 D</b>	C-6	エンジンルームメインワイヤ to J/B No. 1
<b>1 E</b>	C-6	フロアNo. 1ワイヤ to J/B No. 1
<b>1 G</b>	D-6	カウルワイヤ to J/B No. 1
<b>1 H</b>	D-6	カウルワイヤ to J/B No. 1
<b>1 I</b>	D-6	カウルワイヤ to J/B No. 1
<b>1 J</b>	D-6	カウルワイヤ to J/B No. 1
<b>1 K</b>	D-6	カウルワイヤ to J/B No. 1
<b>3 A</b>	A-9	インストルメントパネルワイヤ to J/B No. 3
<b>3 B</b>	A-9	インストルメントパネルワイヤ to J/B No. 3
<b>3 C</b>	A-9	インストルメントパネルワイヤ to J/B No. 3
<b>3 D</b>	A-10	インストルメントパネルワイヤ to J/B No. 3
<b>5 A</b>	B-12	カウルワイヤ to J/B No. 5
<b>5 B</b>	C-12	カウルワイヤ to J/B No. 5
<b>A F 1</b>	B-18	エンジンルームメインワイヤ to カウルワイヤ
<b>A F 2</b>	C-18	エンジンルームメインワイヤ to カウルワイヤ
<b>A F 3</b>	C-18	エンジンルームメインワイヤ to カウルワイヤ
<b>A F 4</b>	B-18	エンジンルームメインワイヤ to カウルワイヤ
<b>B F 1</b>	D-5	エンジンワイヤ to カウルワイヤ
<b>B F 2</b>	D-3	エンジンワイヤ to カウルワイヤ
<b>B F 3</b>	D-3	エンジンワイヤ to カウルワイヤ
<b>B G 1</b>	B-7	エンジンワイヤ to インストルメントパネルワイヤ
<b>F L 1</b>	D-18	カウルワイヤ to フロアNo. 1ワイヤ
<b>F L 2</b>	D-17	カウルワイヤ to フロアNo. 1ワイヤ
<b>F X 1</b>	A-1	カウルワイヤ to エアコンNo. 1ワイヤ
<b>G F 1</b>	D-1	インストルメントパネルワイヤ to カウルワイヤ
<b>G F 2</b>	A-11	インストルメントパネルワイヤ to カウルワイヤ
<b>G F 3</b>	B-11	インストルメントパネルワイヤ to カウルワイヤ
<b>G F 4</b>	B-17	インストルメントパネルワイヤ to カウルワイヤ
<b>G L 1</b>	D-17	インストルメントパネルワイヤ to フロアNo. 1ワイヤ
<b>G M 1</b>	D-1	インストルメントパネルワイヤ to フロアNo. 2ワイヤ
<b>G M 2</b>	D-1	インストルメントパネルワイヤ to フロアNo. 2ワイヤ
<b>G M 3</b>	D-2	インストルメントパネルワイヤ to フロアNo. 2ワイヤ
<b>G Y 1</b>	A-2	インストルメントパネルワイヤ to エアコンNo. 2ワイヤ
<b>H F 1</b>	A-17	フロントドアRHワイヤ to カウルワイヤ
<b>H F 2</b>	D-18	フロントドアRHワイヤ to カウルワイヤ
<b>I F 1</b>	C-1	フロントドアLHワイヤ to カウルワイヤ
<b>L N 1</b>	D-15	フロアNo. 1ワイヤ to シートNo. 1ワイヤ
<b>L N 2</b>	D-15	フロアNo. 1ワイヤ to シートNo. 1ワイヤ

<b>M F 1</b>	D-4	フロアNo. 2ワイヤ to カウルワイヤ
<b>M F 2</b>	D-5	
<b>M O 1</b>	D-7	フロアNo. 2ワイヤ to シートNo. 2ワイヤ
<b>P F 1</b>	A-16	ルーフワイヤ to カウルワイヤ

<b>F E</b>	C-1	左カウルサイド
<b>F F</b>	B-1	左カウルサイド
<b>F G</b>	A-9	インストルメントパネル中央
<b>F H</b>	B-17	右カウルサイド

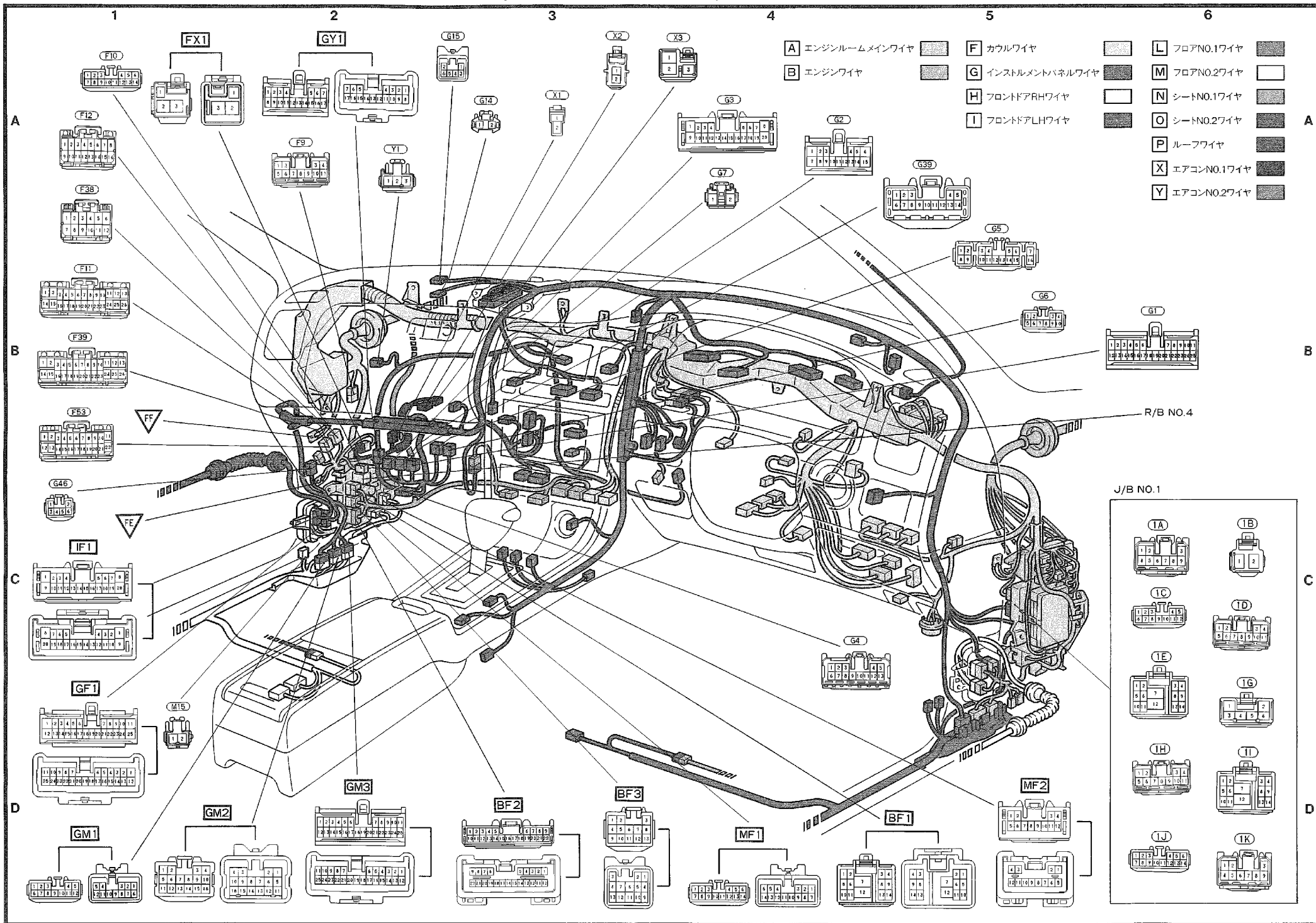



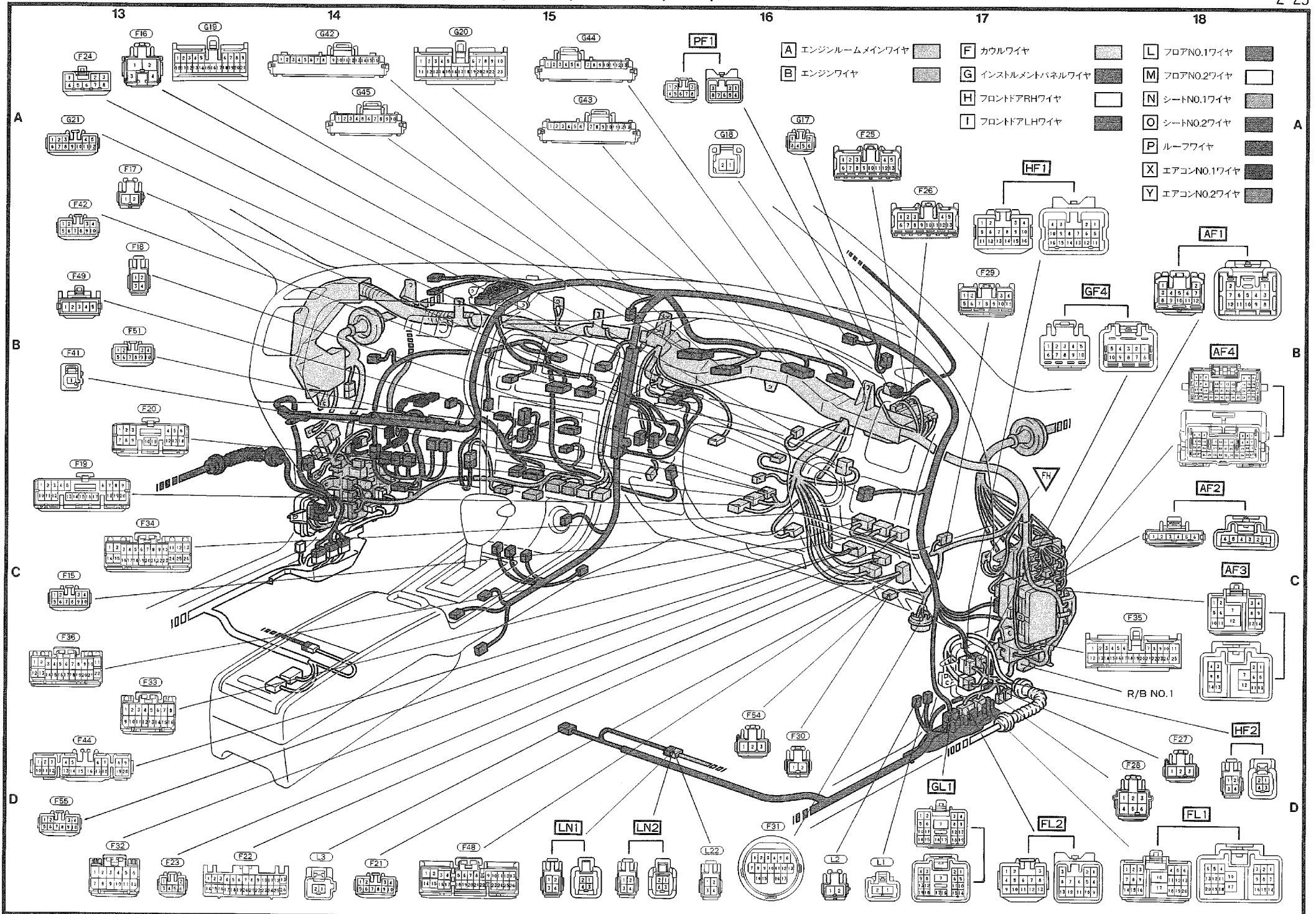

(H 1)	A-4	リモートコントロールアクチュエーターRH (超音波雨滴除去ミラー)	(M 6)	D-8	カーテシスイッチRR・LH	(IF1)	C-1	フロントドアLHワイヤ to カウルワイヤ	
(H 2)	A-5	リモートコントロールアクチュエーターRH (ドアミラー)	(M 7)	A-7	アブソーパーコントロールアクチュエーターRR・LH	(LJ1)	A-8	フロアNo.1ワイヤ to リヤドアRHワイヤ	
(H 3)	A-4	ツイータースピーカーRH	(M 8)	A-7	アンテナアンプ	(LN1)	A-7	フロアNo.1ワイヤ to シートNo.1ワイヤ	
(H 4)	A-5	J/C No.10	(M 9)	D-8	マルチディスプレイコンピューター	(LR1)	C-12	フロアNo.1ワイヤ to ラグゲージルームワイヤ	
(H 5)	A-5	パワーウィンドウレギュレーターマスタースイッチ	(M10)	D-9	マルチディスプレイコンピューター	(MF1)	C-1	}フロアNo.2ワイヤ to カウルワイヤ	
(H 6)	B-5	フロントスピーカーRH	(M11)	D-9	ラジオレシーバー	(MF2)	B-1		
(H 7)	B-6	パワーウィンドウモーターFR・RH	(M12)	D-9	ラジオレシーバー	(MK1)	B-7	フロアNo.2ワイヤ to リヤドアLHワイヤ	
(H 8)	C-6	ドアキースイッチ & ドアコントロールスイッチRH (キー運動用)	(M13)	D-10	テレビジョンチューナー	(ML1)	A-8	フロアNo.2ワイヤ to フロアNo.1ワイヤ	
(H 9)	C-6	カーテシランプFR・RH	(M14)	C-7	バックルスイッチRH (パワーシートなし)	(MO1)	C-7	フロアNo.2ワイヤ to シートNo.2ワイヤ	
(H10)	B-6	ドアコントロールモーターFR・RH & ドアコントロールスイッチ (パワーウィンドウマスタースイッチ)	(M15)	D-2	シートアジャストコネクターLH	(PF1)	A-3	ルーフワイヤ to カウルワイヤ	
(I 1)	D-2	フロントスピーカーLH	(P 2)	A-3	マップランプ	(PW1)	A-4	}ルーフワイヤ to パニティーランプワイヤ	
(I 2)	D-3	パワーウィンドウモーターFR・LH	(P 4)	A-4	ルームランプ	(PW2)	A-2		
(I 3)	B-1	ツイータースピーカーLH	(P 5)	A-3	スライディングルーフスイッチ	(QL1)	B-11	ルーフNo.2ワイヤ to フロアNo.1ワイヤ	
(I 4)	D-2	J/C No.8	(P 6)	A-3	スライディングルーフモーター	(SL1)	D-12	ラグゲージルームNo.2ワイヤ to フロアNo.1ワイヤ	
(I 5)	C-3	パワーウィンドウレギュレータースイッチFR・LH	(P 7)	A-2	リミットスイッチ	(TL1)	B-12	ラグゲージルームNo.3ワイヤ to フロアNo.1ワイヤ	
(I 6)	D-2	リモートコントロールアクチュエーターLH (ドアミラー)	(P 8)	A-2	スライディングルーフコントロールリレー				
(I 7)	B-2	リモートコントロールアクチュエーターLH (超音波雨滴除去ミラー)	(Q 1)	A-9	マグネチックフィールドセンサー				
(I 8)	D-2	カーテシランプFR・LH	(R 1)	D-12	ライセンスプレートランプRH				
(I 9)	D-3	ドアコントロールモーターFR・LH	(R 2)	D-11	ライセンスプレートランプLH				
(J 1)	A-9	リヤスピーカーRH	(R 3)	D-11	ラグゲージルームランプスイッチ				
(J 2)	A-10	パワーウィンドウレギュレータースイッチRR・RH	(R 4)	D-12	リヤコンビネーションランプRH				
(J 3)	A-9	パワーウィンドウモーターRR・RH	(R 5)	D-10	リヤコンビネーションランプLH				
(J 4)	A-10	ドアコントロールモーターRR・RH	(S 1)	C-12	ウルトラソニックセンサーRR・RH				
(K 1)	C-7	リヤスピーカーLH	(S 2)	D-10	ウルトラソニックセンサーRR・LH				
(K 2)	B-7	パワーウィンドウレギュレータースイッチRR・LH	(T 1)	D-10	センターストップランプ (LED式) (スポイラーなし)	(LI)	A-10	ラグゲージトレイ右側	
(K 3)	D-8	パワーウィンドウモーターRR・LH	(T 2)	D-11	センターストップランプ (LED式) (スポイラー付き)	(LJ)	A-11	右リヤクォーター	
(K 4)	D-8	ドアコントロールモーターRR・LH	(W 1)	A-3	パニティーランプRH	(MK)	B-7	左リヤクォーター	
(L 1)	D-6	ノイズフィルター (デフォッガー)	(W 2)	A-3	パニティーランプRH				
(L 2)	D-6	シートアジャストコネクターRH	(W 3)	A-2	パニティーランプLH				
(L 3)	B-7	排気温センサー	(W 4)	A-2	パニティーランプLH				
(L 4)	A-8	カーテシランプFR・RH	(1A)	A-1	}エンジンルームメインワイヤ to J/B No.1				
(L 5)	A-8	ラップベルトソレノイドFR・RH	(1B)	A-1					
(L 6)	A-10	ABSスピードセンサーRR・RH	(1C)	A-1		}インストルメントパネルワイヤ to J/B No.1			
(L 7)	A-11	カーテシスイッチRR・RH	(1D)	A-1					
(L 8)	A-11	J/C (アースNo.3)	(1E)	A-1			フロアNo.1ワイヤ to J/B No.1		
(L 9)	A-11	J/C No.9	(AF1)	D-3	}エンジンルームメインワイヤ to カウルワイヤ				
(L10)	A-11	ノイズフィルターNo.2	(AF2)	D-3					
(L11)	A-9	ウーハースピーカー	(AF3)	D-4					
(L12)	A-10	リヤワイパーリレー	(AF4)	D-4					
(L13)	D-9	センターストップランプ (パイプ式)	(FL1)	D-5	}カウルワイヤ to フロアNo.1ワイヤ				
(L14)	A-10	ラグゲージルームランプ	(FL2)	D-6					
(L15)	A-11	アブソーパーコントロールアクチュエーターRR・RH	(GF1)	B-1	}インストルメントパネルワイヤ to カウルワイヤ				
(L16)	B-12	チョークコイル	(GF4)	B-6					
(L17)	D-11	フューエルセンサーゲージ	(GL1)	D-6	}インストルメントパネルワイヤ to フロアNo.1ワイヤ				
(L18)	D-11	フューエルポンプ	(GM1)	D-2					
(L19)	B-12	ドアコントロールレシーバー	(GM2)	D-2		}インストルメントパネルワイヤ to フロアNo.2ワイヤ			
(L20)	C-12	フューエルポンプコントローラー	(GM3)	D-1					
(L21)	C-12	ランプフェイリアセンサー	(HF1)	C-6	}フロントドアRHワイヤ to カウルワイヤ				
(L22)	B-7	バックルスイッチRH (パワーシートなし)	(HF2)	C-6					
(M 1)	D-7	ステレオパワーアンプ							
(M 2)	D-7	ステレオパワーアンプ							
(M 3)	C-7	ラップベルトソレノイドFR・LH							
(M 4)	C-7	カーテシスイッチFR・LH							
(M 5)	D-8	ABSスピードセンサーRR・LH							

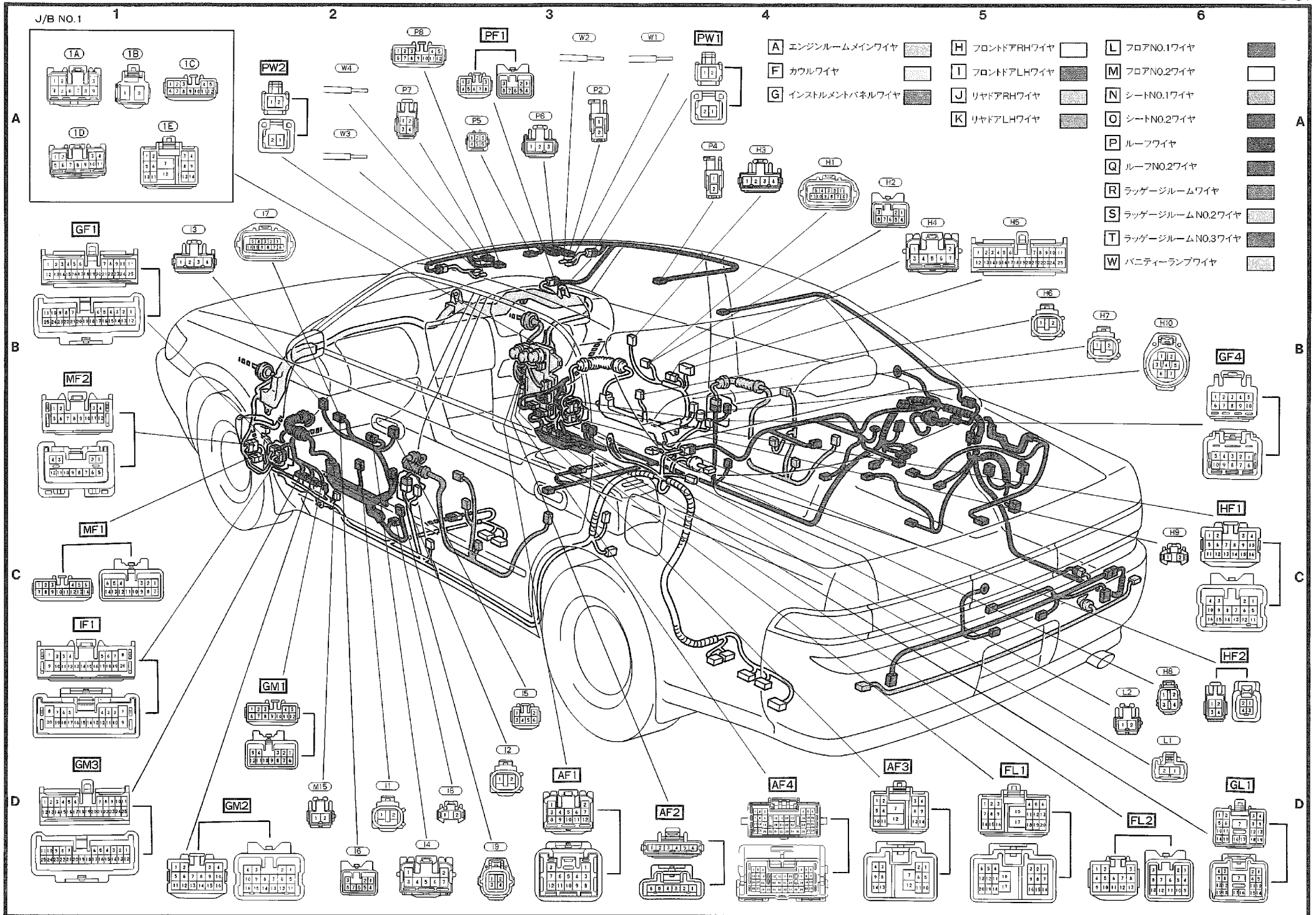

ポデー(マークⅡ 後側)

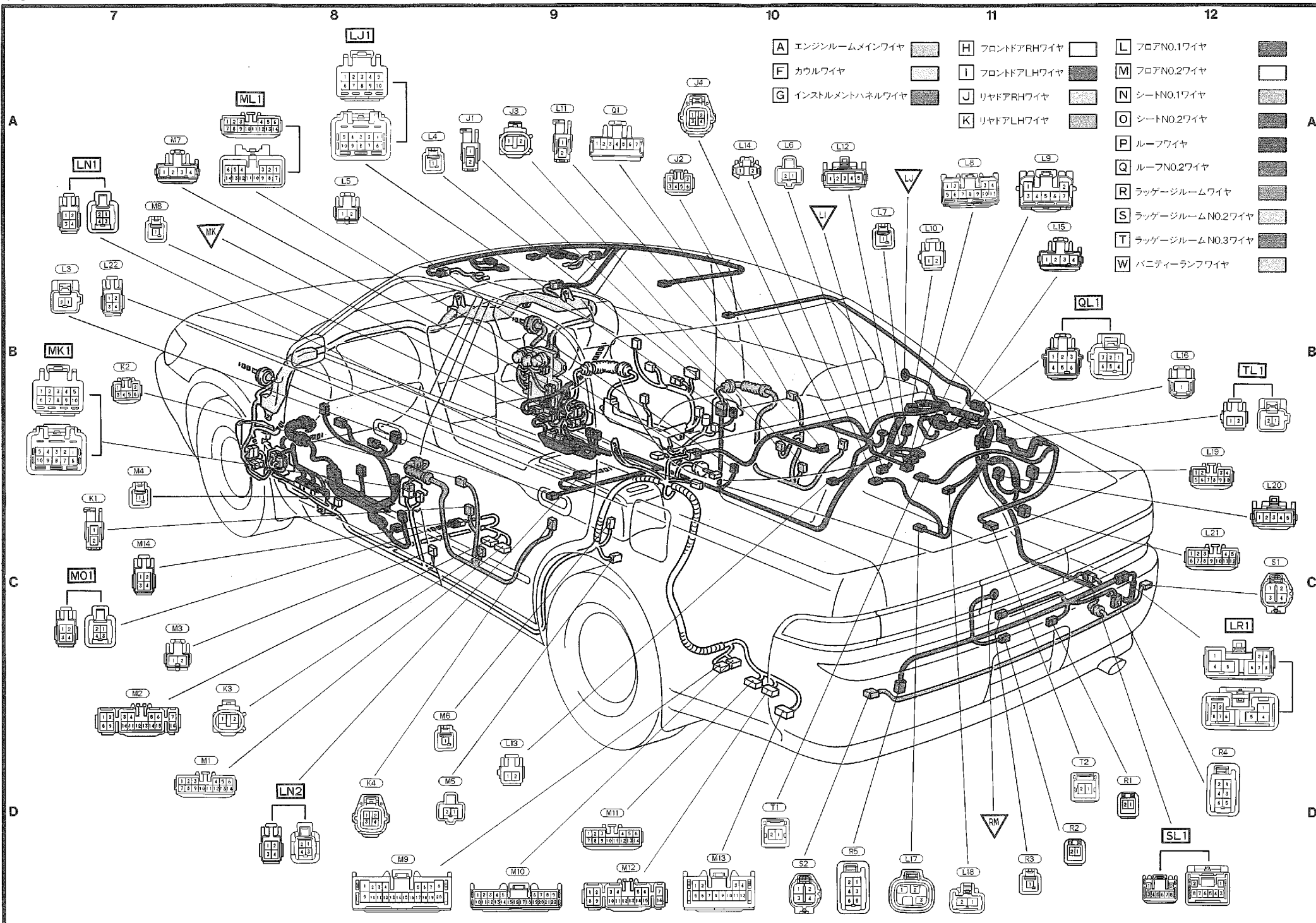

MEMO

(H 1)	A-4	リモートコントロールアクチュエーターRH (超音波雨滴除去ミラー)
(H 2)	A-4	リモートコントロールアクチュエーターRH (ドアミラー)
(H 3)	A-4	ツイータースピーカーRH
(H 4)	A-5	J/C No. 10
(H 5)	B-5	パワーウィンドウレギュレーターマスタースイッチ
(H 6)	B-6	フロントスピーカーRH
(H 7)	B-6	パワーウィンドウモーターFR・RH
(H 8)	C-6	ドアキースイッチ & ドアコントロールスイッチRH (キー連動用)
(H 9)	C-6	カーテシランプFR・RH
(H 10)	B-6	ドアコントロールモーターFR・RH & ドアコントロールスイッチ (パワーウィンドウマスタースイッチ)
(I 1)	D-2	フロントスピーカーLH
(I 2)	D-3	パワーウィンドウモーターFR・LH
(I 3)	B-1	ツイータースピーカーLH
(I 4)	D-2	J/C No. 8
(I 5)	C-3	パワーウィンドウレギュレータースイッチFR・LH
(I 6)	A-2	リモートコントロールアクチュエーターLH (ドアミラー)
(I 7)	A-2	リモートコントロールアクチュエーターLH (超音波雨滴除去ミラー)
(I 8)	D-2	カーテシランプFR・LH
(I 9)	D-3	ドアコントロールモーターFR・LH
(J 1)	A-9	リヤスピーカーRH
(J 2)	A-10	パワーウィンドウレギュレータースイッチRR・RH
(J 3)	A-9	パワーウィンドウモーターRR・RH
(J 4)	A-10	ドアコントロールモーターRR・RH
(K 1)	C-7	リヤスピーカーLH
(K 2)	B-7	パワーウィンドウレギュレータースイッチRR・LH
(K 3)	D-7	パワーウィンドウモーターRR・LH
(K 4)	D-8	ドアコントロールモーターRR・LH
(L 1)	D-6	ノイズフィルター (デフォッガー)
(L 3)	B-7	排気温センサー
(L 4)	A-9	カーテシランプFR・RH
(L 5)	A-8	ラップベルトソレノイドFR・RH
(L 6)	A-10	ABSスピードセンサーRR・RH
(L 7)	A-11	カーテシスイッチRR・RH
(L 8)	A-11	J/C (アースNo. 3)
(L 9)	A-11	J/C No. 9
(L 10)	A-11	ノイズフィルターNo. 2
(L 11)	A-10	ウーハースピーカー
(L 12)	C-12	リヤワイパーリレー
(L 13)	A-9	センターストップランプ (ハルプ式)
(L 14)	A-10	ラッゲージルームランプ
(L 15)	B-11	アブソーパーコントロールアクチュエーターRR・RH
(L 16)	B-12	チョークコイル
(L 17)	D-11	フェUELセンサーゲージ
(L 18)	D-11	フェUELポンプ
(L 19)	B-12	ドアコントロールレシーバー
(L 20)	C-12	フェUELポンプコントローラー
(L 21)	C-12	ランプフェイリアセンサー
(L 22)	A-7	バックルスイッチRH (パワーシートなし)
(M 1)	D-8	ステレオパワーアンプ
(M 2)	C-7	ステレオパワーアンプ
(M 3)	C-7	ラップベルトソレノイドFR・LH
(M 4)	B-7	カーテシスイッチFR・LH
(M 5)	D-9	ABSスピードセンサーRR・LH
(M 6)	D-8	カーテシスイッチRR・LH

(M 7)	A-8	アブソーパーコントロールアクチュエーターRR・LH
(M 8)	A-7	アンテナアンプ
(M 9)	D-8	マルチディスプレイコンピュータ
(M 10)	D-9	マルチディスプレイコンピュータ
(M 11)	D-9	ラジオレシーバー
(M 12)	D-9	ラジオレシーバー
(M 13)	D-10	テレビジョンチューナー
(M 14)	C-7	バックルスイッチLH (パワーシートなし)
(P 2)	A-3	マップランプ
(P 4)	A-4	ルームランプ
(P 5)	A-3	スライディングルーフスイッチ
(P 6)	A-3	スライディングルーフモーター
(P 7)	A-2	リモットスイッチ
(P 8)	A-2	スライディングルーフコントロールリレー
(Q 1)	A-9	マグネチックフィールドセンサー
(R 6)	D-12	リヤコンビネーションランプRH
(R 7)	D-10	リヤコンビネーションランプLH
(R 8)	D-11	ラッゲージルームランプスイッチ
(R 9)	D-11	ライセンスプレートランプ
(S 1)	C-12	ウルトラソニックセンサーRR・RH
(S 2)	D-10	ウルトラソニックセンサーRR・LH
(T 1)	D-11	センターストップランプ (LED式) (スポイラーなし)
(T 2)	D-11	センターストップランプ (LED式) (スポイラー付き)
(W 1)	A-3	パニティーランプRH
(W 2)	A-4	パニティーランプRH
(W 3)	A-2	パニティーランプLH
(W 4)	A-2	パニティーランプLH

(1A)	A-1	} エンジンルームメインワイヤ to J/B No.1
(1B)	A-1	
(1C)	A-1	} インストルメントパネルワイヤ to J/B No.1
(1D)	A-1	
(1E)	A-1	フロアNo.1ワイヤ to J/B No.1

(AF 1)	D-3	} エンジンルームメインワイヤ to カウルワイヤ
(AF 2)	D-4	
(AF 3)	D-4	
(AF 4)	D-4	} カウルワイヤ to フロアNo.1ワイヤ
(FL 1)	D-5	
(FL 2)	D-6	
(GF 1)	B-1	} インストルメントパネルワイヤ to カウルワイヤ
(GF 4)	B-5	
(GL 1)	D-6	インストルメントパネルワイヤ to フロアNo.1ワイヤ
(GM 1)	D-2	} インストルメントパネルワイヤ to フロアNo.2ワイヤ
(GM 2)	D-2	
(GM 3)	D-1	
(HF 1)	C-6	} フロントドアRHワイヤ to カウルワイヤ
(HF 2)	C-6	
(IF 1)	C-1	フロントドアLHワイヤ to カウルワイヤ
(LJ 1)	A-B	フロアNo.1ワイヤ to リヤドアRHワイヤ

(LN 1)	B-7	フロアNo.1ワイヤ to シートNo.1ワイヤ
(LR 1)	D-12	フロアNo.1ワイヤ to ラッゲージルームワイヤ
(MF 1)	C-1	} フロアNo.2ワイヤ to カウルワイヤ
(MF 2)	B-1	
(MK 1)	B-7	フロアNo.2ワイヤ to リヤドアLHワイヤ
(ML 1)	A-8	フロアNo.2ワイヤ to フロアNo.1ワイヤ
(MO 1)	C-7	フロアNo.2ワイヤ to シートNo.2ワイヤ
(PF 1)	A-3	ルーフワイヤ to カウルワイヤ
(PW 1)	A-4	} ルーフワイヤ to パニティーランプワイヤ
(PW 2)	A-2	
(QL 1)	B-12	ルーフNo.2ワイヤ to フロアNo.1ワイヤ
(SL 1)	D-12	ラッゲージルームNo.2ワイヤ to フロアNo.1ワイヤ
(TL 1)	B-12	ラッゲージルームNo.3ワイヤ to フロアNo.1ワイヤ



A-10 ラッゲージトレイ右側



A-11 右リヤクォーター



A-7 左リヤクォーター



D-11 バックパネル中央

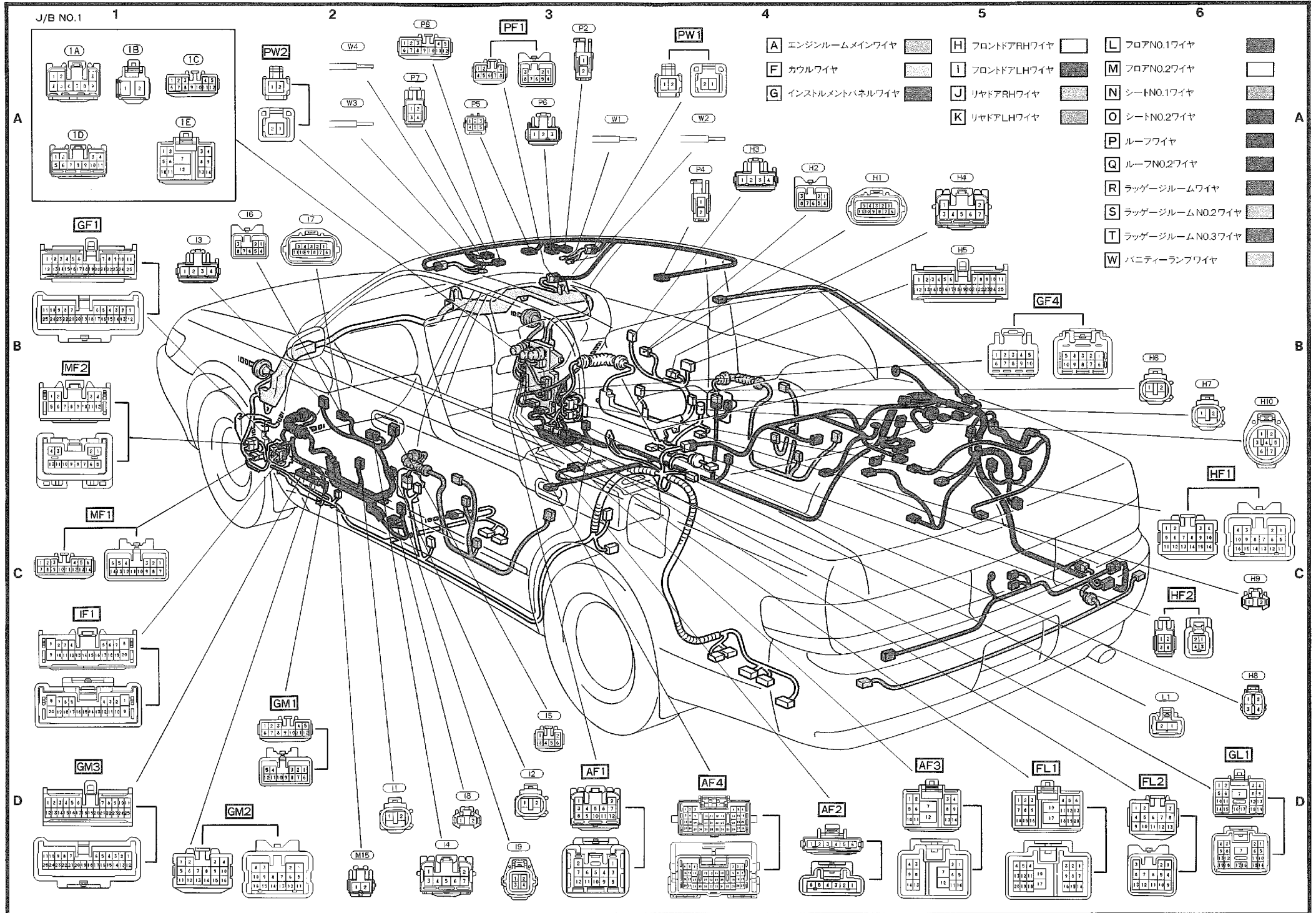

ボデー(チェイサー 後側)

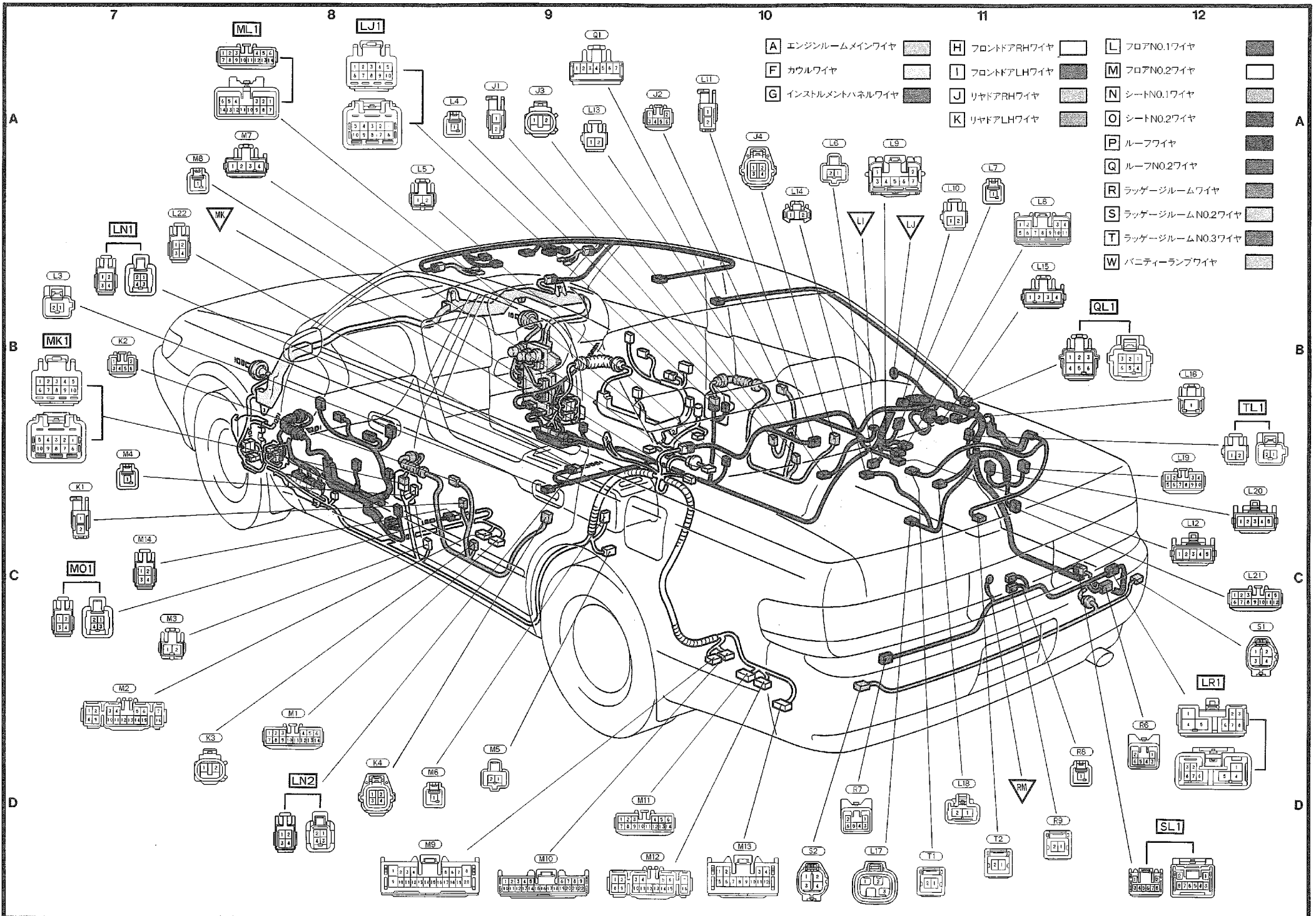

MEMO

(H 1)	A-5	リモートコントロールアクチュエーターRH (超音波雨滴除去ミラー)
(H 2)	A-4	リモートコントロールアクチュエーターRH (ドアミラー)
(H 3)	A-4	ツイータースピーカ―RH
(H 5)	B-7	パワーウィンドウレギュレーターマスタースイッチ
(H 6)	B-7	フロントスピーカ―RH
(H 7)	B-7	パワーウィンドウモーターFR・RH
(H 9)	C-6	カーテシランプFR・RH
(H11)	C-6	ドアキー照明 & ドアコントロールスイッチRH (キー連動用)
(H12)	C-6	ドアコントロールモーターFR・RH & ドアコントロールスイッチ (パワーウィンドウマスタースイッチ)
(I 1)	D-2	フロントスピーカ―LH
(I 2)	C-3	パワーウィンドウモーターFR・LH
(I 3)	B-2	ツイータースピーカ―LH
(I 5)	D-3	パワーウィンドウレギュレータースイッチFR・LH
(I 6)	B-1	リモートコントロールアクチュエーターLH (ドアミラー)
(I 7)	B-2	リモートコントロールアクチュエーターLH (超音波雨滴除去ミラー)
(I 8)	D-3	カーテシランプFR・LH
(I 9)	D-2	ドアコントロールモーターFR・LH
(J 1)	A-9	リヤスピーカ―RH
(J 2)	A-9	パワーウィンドウレギュレータースイッチRR・RH
(J 3)	A-10	パワーウィンドウモーターRR・RH
(J 4)	A-10	ドアコントロールモーターRR・RH
(K 1)	C-7	リヤスピーカ―LH
(K 2)	B-7	パワーウィンドウレギュレータースイッチRR・LH
(K 3)	C-7	パワーウィンドウモーターRR・LH
(K 4)	D-8	ドアコントロールモーターRR・LH
(L 1)	D-5	ノイズフィルター (デフォッガー)
(L 3)	B-7	排気温センサー
(L 4)	A-9	カーテシランプFR・RH
(L 5)	A-8	ラップベルトソレノイドFR・RH
(L 6)	B-11	ABSスピードセンサーRR・RH
(L 7)	B-11	カーテシスイッチRR・RH
(L 8)	A-11	J/C (アースNo. 3)
(L 9)	A-11	J/C No. 9
(L10)	A-11	ノイズフィルターNo. 2
(L11)	A-10	ウーハースピーカ―
(L12)	D-10	リヤワイパーリレー
(L13)	A-9	センターストップランプ (バルブ式)
(L14)	A-10	ラッゲージルームランプ
(L15)	B-12	アブソーパーコントロールアクチュエーターRR・RH
(L16)	B-12	チョークコイル
(L17)	D-11	フェUELセンサーゲージ
(L18)	D-11	フェUELポンプ
(L19)	C-12	ドアコントロールレシーバー
(L20)	C-12	フェUELポンプコントローラー
(L21)	D-12	ランプフェイリアセンサー
(L22)	B-7	バックルスイッチRH (パワーシートなし)
(M 1)	D-7	ステレオパワーアンプ
(M 2)	D-7	ステレオパワーアンプ
(M 3)	C-7	ラップベルトソレノイドFR・LH
(M 4)	C-7	カーテシスイッチFR・LH
(M 5)	D-9	ABSスピードセンサーRR・LH
(M 6)	D-8	カーテシスイッチRR・LH
(M 7)	A-8	アブソーパーコントロールアクチュエーターRR・LH
(M 8)	A-7	アンテナアンプ
(M 9)	D-8	マルチディスプレイコンピューター

(M10)	D-9	マルチディスプレイコンピューター
(M11)	D-9	ラジオレシーバー
(M12)	D-9	ラジオレシーバー
(M13)	D-10	テレビジョンチューナー
(M14)	C-7	バックルスイッチLH (パワーシートなし)
(P 2)	A-3	マップランプ
(P 4)	A-4	ルームランプ
(P 5)	A-3	スライディングルーフスイッチ
(P 6)	A-3	スライディングルーフモーター
(P 7)	A-2	リミットスイッチ
(P 8)	A-2	スライディングルーフコントロールリレー
(Q 1)	A-9	マグネチックフィールドセンサー
(R 6)	C-12	リヤコンビネーションランプRH
(R 7)	D-11	リヤコンビネーションランプLH
(R 8)	D-12	ラッゲージルームランプスイッチ
(R 9)	D-11	ライセンスプレートランプ
(S 1)	C-12	ウルトラソニックセンサーRR・RH
(S 2)	D-10	ウルトラソニックセンサーRR・LH
(T 1)	D-10	センターストップランプ (LED式) (スポイラーなし)
(T 2)	D-11	センターストップランプ (LED式) (スポイラー付き)
(W 1)	A-3	パニティーランプRH
(W 2)	A-4	パニティーランプRH
(W 3)	A-2	パニティーランプLH
(W 4)	A-2	パニティーランプLH

(1A)	A-1	エンジンルームメインワイヤ to J/B No.1
(1B)	A-1	
(1C)	A-1	インストルメントパネルワイヤ to J/B No.1
(1D)	A-1	
(1E)	A-1	フロアNo.1ワイヤ to J/B No.1

(AF1)	D-3	エンジンルームメインワイヤ to カウルワイヤ
(AF2)	D-4	
(AF3)	D-4	
(AF4)	D-4	
(FL1)	D-5	カウルワイヤ to フロアNo.1ワイヤ
(FL2)	D-6	
(GF1)	A-1	インストルメントパネルワイヤ to カウルワイヤ
(GF4)	B-6	
(GL1)	D-6	インストルメントパネルワイヤ to フロアNo.1ワイヤ
(GM1)	D-2	インストルメントパネルワイヤ to フロアNo.2ワイヤ
(GM2)	D-2	
(GM3)	D-1	
(HF1)	C-6	フロントドアRHワイヤ to カウルワイヤ
(HF2)	C-6	
(IF1)	C-1	フロントドアLHワイヤ to カウルワイヤ
(LJ1)	A-8	フロアNo.1ワイヤ to リヤドアRHワイヤ
(LN1)	B-7	フロアNo.1ワイヤ to シートNo.1ワイヤ
(LR1)	C-12	フロアNo.1ワイヤ to ラッゲージルームワイヤ

(MF1)	C-1	フロアNo.2ワイヤ to カウルワイヤ
(MF2)	B-1	
(MK1)	B-7	フロアNo.2ワイヤ to リヤドアLHワイヤ
(ML1)	A-8	フロアNo.2ワイヤ to フロアNo.1ワイヤ
(MO1)	C-7	フロアNo.2ワイヤ to シートNo.2ワイヤ
(PF1)	A-3	ルーフワイヤ to カウルワイヤ
(PW1)	A-4	ルーフワイヤ to パニティーランプワイヤ
(PW2)	A-2	
(QL1)	B-12	ルーフNo.2ワイヤ to フロアNo.1ワイヤ
(SL1)	D-12	ラッゲージルームNo.2ワイヤ to フロアNo.1ワイヤ
(TL1)	B-12	ラッゲージルームNo.3ワイヤ to フロアNo.1ワイヤ

(L1) A-10 ラッゲージトレイ右側

(LJ) B-11 右リヤクォーター

(MK) B-8 左リヤクォーター

(RM) D-11 バックパネル中央

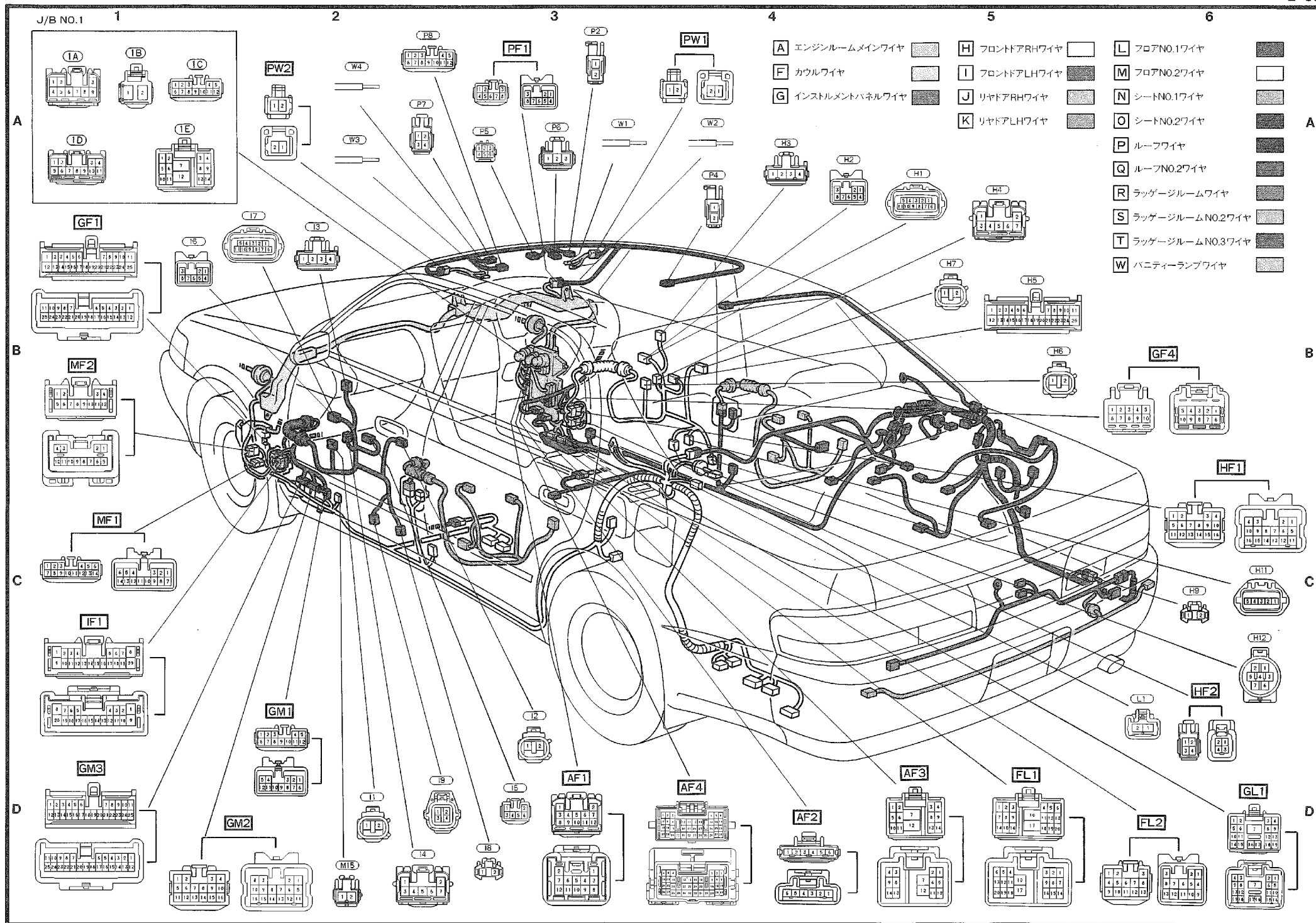



- N 1** A-2 パワーシートモーター-RH (フロントバーチカル)
- N 2** A-4 パワーシートモーター-RH (リヤバーチカル)
- N 3** A-3 パワーシートモーター-RH (スライド)
- N 4** D-3 バックルスイッチRH (パワーシート付き)
- N 5** C-4 パワーシートモーター-RH (リクライニング)
- N 6** D-4 パワーシートスイッチRH
- N 7** B-4 パワーシートモーター-RH (ランバーサポート)
- N 8** B-4 パワーシートスイッチRH
- N 9** D-3 バックルスイッチRH (電動ランバーサポート付き)
- O 1** D-1 バックルスイッチLH
- O 2** B-1 パワーシートモーター-LH (スライド)
- O 3** D-2 パワーシートモーター-LH (リクライニング)
- O 4** D-4 パワーシートスイッチLH

- LN1** A-3 } フロアNo.1ワイヤ to シートNo.1ワイヤ
- LN2** A-3 }
- MO1** B-1 フロアNo.2ワイヤ to シートNo.2ワイヤ

- L** フロアNo.1ワイヤ
- M** フロアNo.2ワイヤ
- N** シートNo.1ワイヤ
- O** シートNo.2ワイヤ

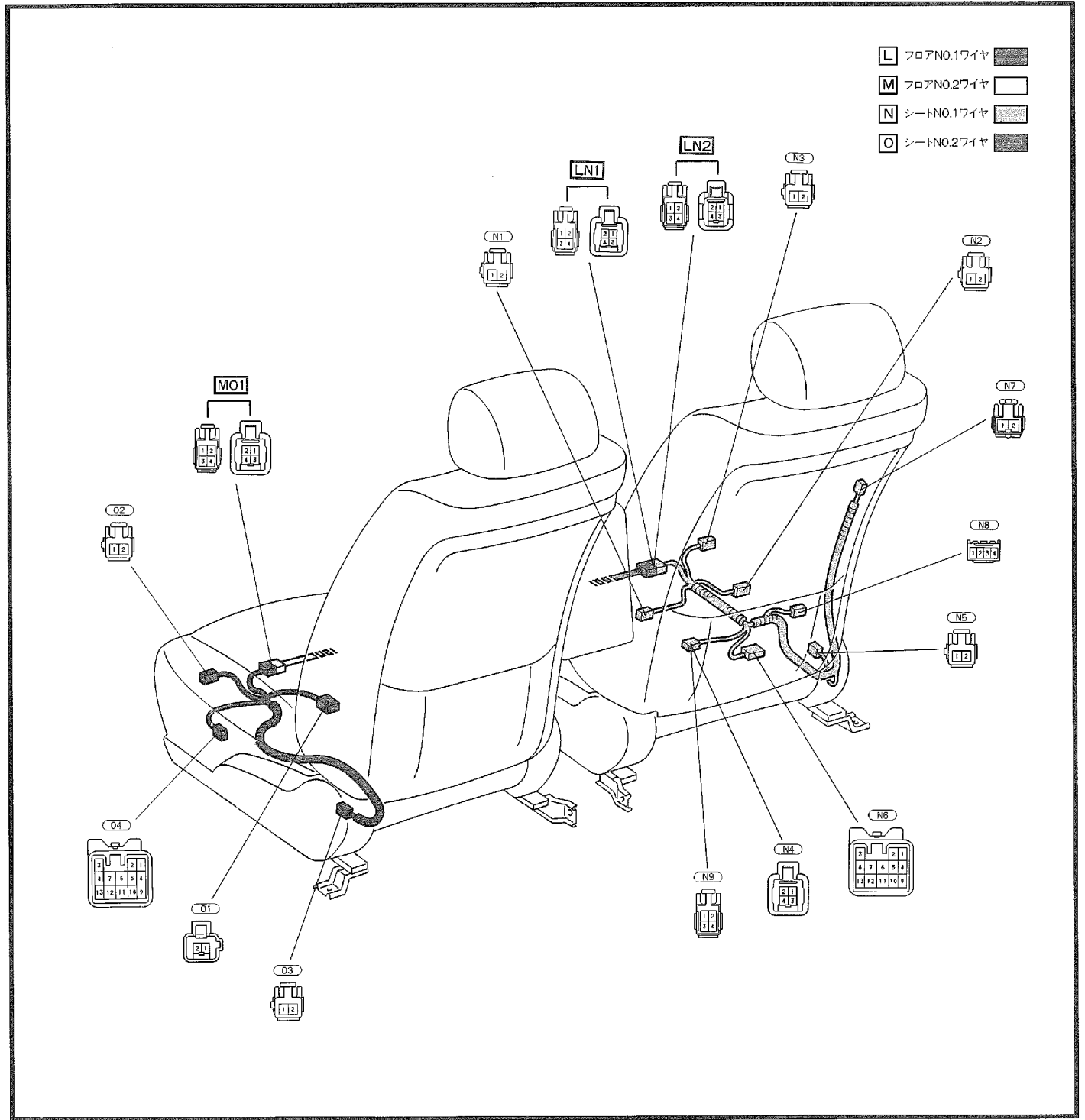

エンジンルーム

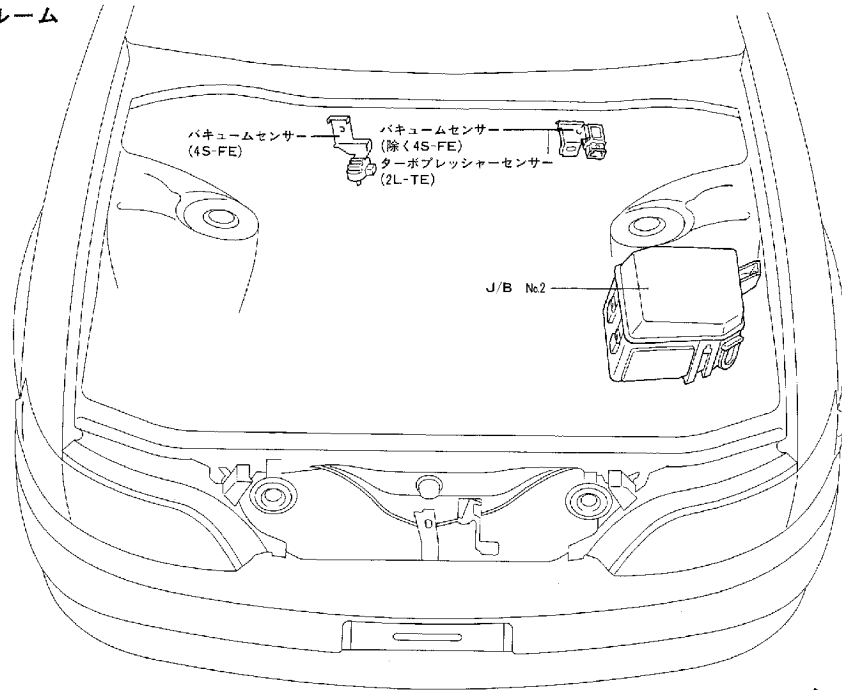

ボデー

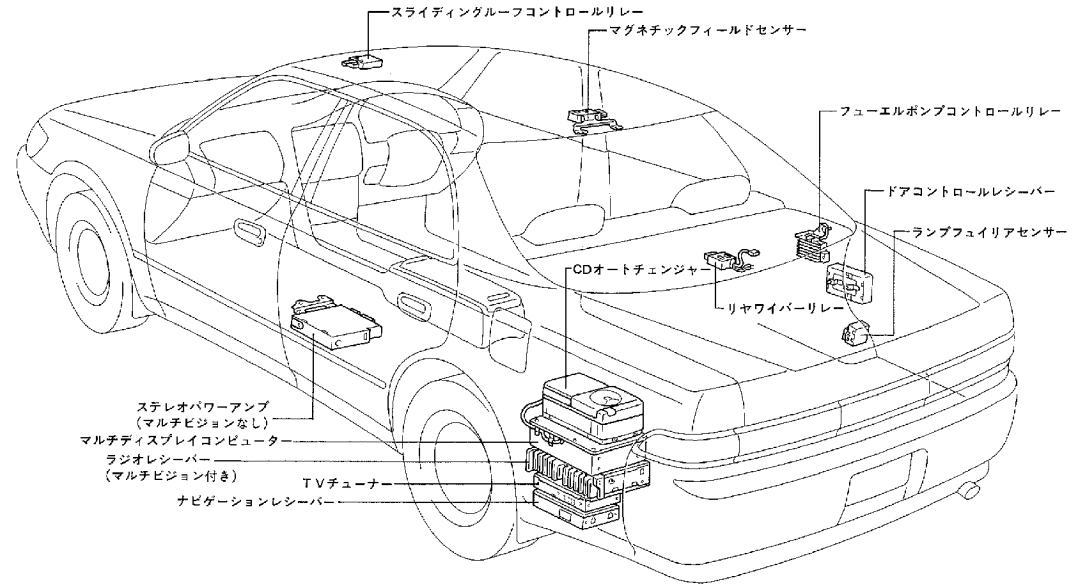

インストルメントパネル

