

# エアコン、ヒーターの使い方

- オートエアコン.....58
- エアコン.....61
- ヒーター.....66
- スロットルボタン.....68

### 中央吹き出し口

暖房時の頭部の不快感を解消するため、低温の風を出すことができます。

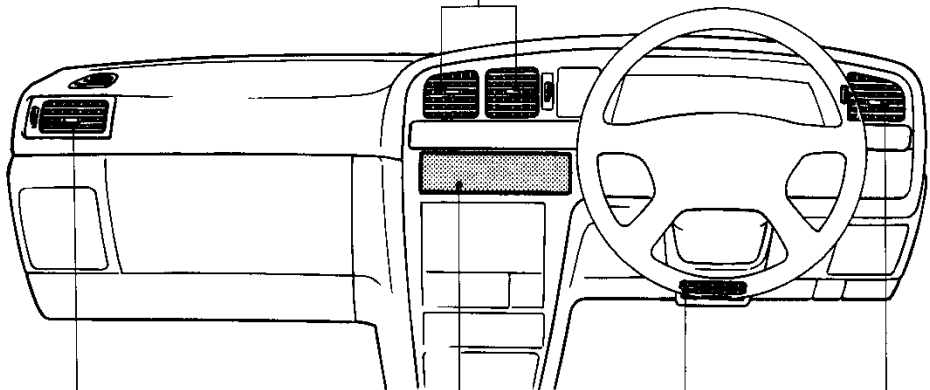
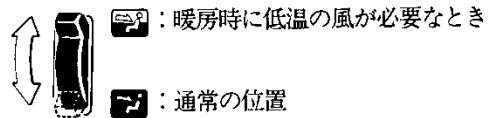

足元吹き出し口

操作部

### 左側吹き出し口

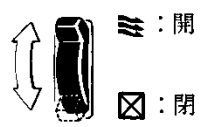

### 右側吹き出し口



中央、左右、足元吹き出し口は風向きをかえることができます。

エアコン、ヒーターの使い方

オートエアコン

LG、GRサルーン、GR

通常の使い方

次の手順でセットすれば、常に車内を快適な状態に保つことができます。

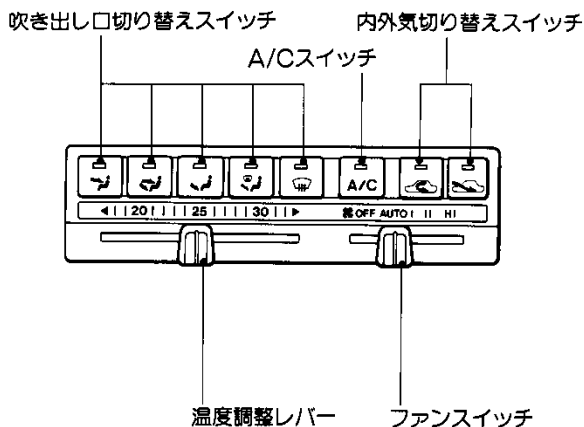

スイッチの機能が作動しているときは、そのスイッチの作動表示灯が点灯します。

- 1 温度調整レバーで希望温度にあわせませす。  
25℃前後が一年を通じて快適な温度の目安です。



設定温度を極端に変更しても希望温度に達する時間は変わりません。

- 2 吹き出し口切り替えスイッチを押し好みの位置にします。
- 3 ファンスイッチをAUTOの位置にします。  
風量が自動調整されます。
- 4 A/Cスイッチを押します。  
冷房、除湿機能が作動します。
- 5 内外気切り替えスイッチを押し にします。

作動を停止させるには

ファンスイッチをOFFの位置にします。

お好みの状態にするには(各スイッチの機能について)

次の各スイッチを操作すればお好みの状態にすることができます。

スイッチの機能が作動しているときは、そのスイッチの作動表示灯が点灯します。

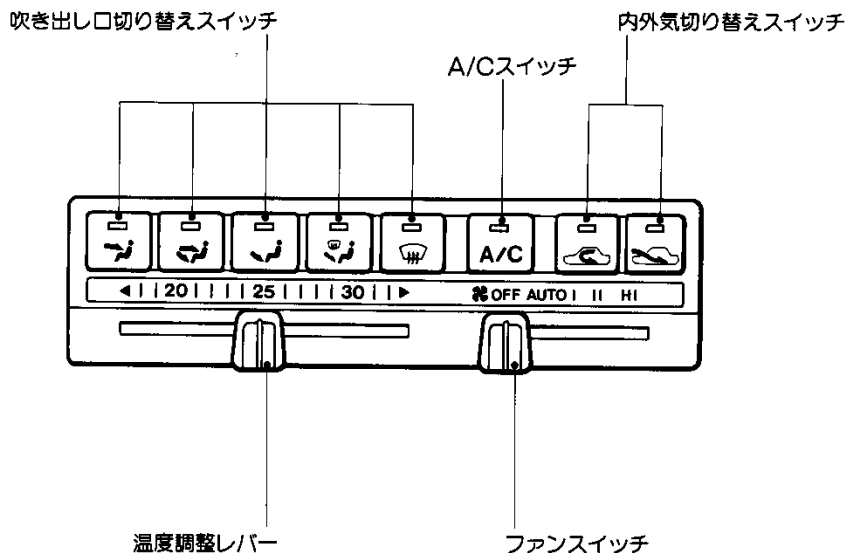

**吹き出し口切り替えスイッチ**

使用目的にあった吹き出し口にすることができます。

吹き出し口切り替えスイッチ

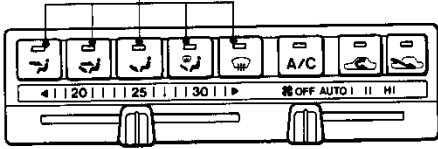

使用目的	上半身、顔に送風したいとき	上半身、顔、足元に送風したいとき	足元に送風したいとき
スイッチ			
吹き出し口			
使用目的	足元への送風と窓ガラスの曇りを取りたいとき	窓ガラスの曇りを取りたいとき	
スイッチ			
吹き出し口			

エアコン、ヒーターの使い方

## ファンスイッチ

風量を3段階に切り替えることができます。

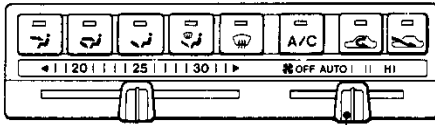

ファンスイッチ

HI : 強風

II : 中風

I : 弱風

**AUTO** : 風量を自動調整し希望温度に保ちます。

**OFF** : 停止



エンジンが冷えているときや気温が高いときは冷風や熱風が吹き出るのを防ぐため、しばらくの間ファンが作動しないことがあります。

## A/Cスイッチ

エアコン（冷房、除湿機能）の作動・停止ができます。

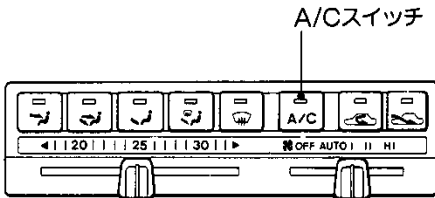

A/Cスイッチ

スイッチを押すごとに作動と停止に切り替わります。





エアコンを作動させると曇りが取れます。

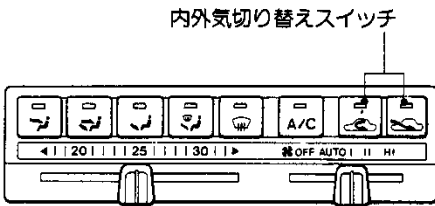

## 内外気切り替えスイッチ

外気導入(外気を車内にいれる)、内気循環(外気をしゃ断する)の切り替えができます。



内外気切り替えスイッチ

スイッチを押すごとに外気導入(  )、内気循環(  )に切り替わります。

- 通常は  にしてください。
- トンネルや渋滞など外気がよごれているときや早く冷暖房したいときは一時的に  にします。

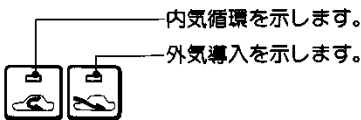

長時間、 にしておくとガラスが曇りやすくなります。

## 温度調整レバー

設定温度を18°C~32°Cの間で無段階に調整できます。

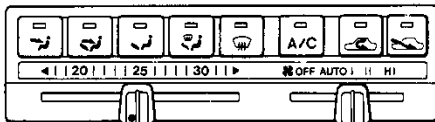





温度調整レバー

● 一番左端にすると最大冷房

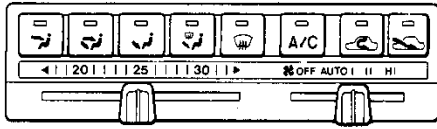
● 一番右端にすると最大暖房

ガラスの曇りを取るには



- ① A/Cスイッチを押します。
- ② 吹き出し口切り替えスイッチの  を押します。  
 にすれば曇りを取るのと同時に足元にも送風できます。
- ③ 内外気切り替えスイッチを押し  にします。

温度、風量は好みにあわせて調整してください。



- 冷房時、まれに吹き出し口から霧が吹き出したように見ることがありますが、これは湿った空気が急に冷やされたときに発生するもので、異常ではありません。
- 冷房除湿効果が悪いときは、トヨタ販売店で点検を受けてください。

## エアコン

GL

### お好みの状態にするには(各スイッチの機能について)

次の各スイッチを操作すればお好みの状態にすることができます。

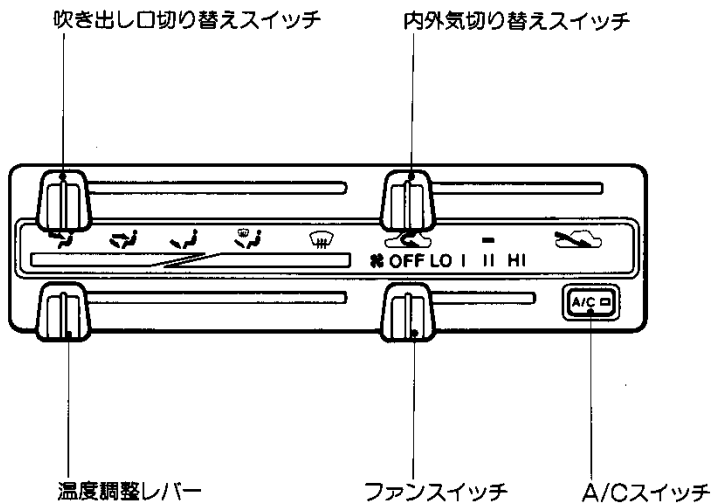

吹き出し口切り替えスイッチ

使用目的にあった吹き出し口にすることができます。

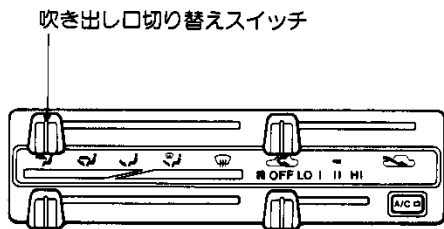

使用目的	上半身、顔に送風したいとき	上半身、顔、足元に送風したいとき	足元に送風したいとき
スイッチ			
吹き出し口			
使用目的	足元への送風と窓ガラスの曇りを取りたいとき	窓ガラスの曇りを取りたいとき	
スイッチ			
吹き出し口			

### ファンスイッチ

風量を4段階に切り替えることができます。

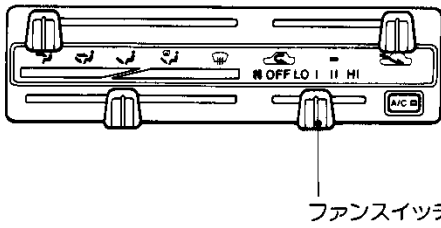

- HI : 強風
- II : 中風
- I : 弱風
- LO : 微風
- OFF : 停止

### A/Cスイッチ

エアコン（冷房、除湿機能）の作動・停止ができます。

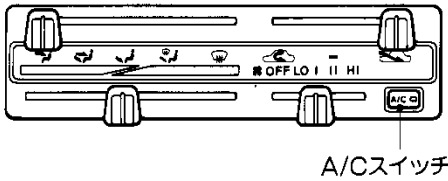

スイッチを押すごとに作動と停止に切り替わります。



エアコンを作動させると曇りが取れます。

### 内外気切り替えスイッチ

外気導入(外気を車内にいれる)、内気循環(外気をしゃ断する)の切り替えができます。

内外気切り替えスイッチ

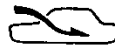
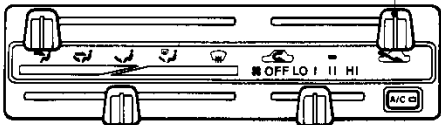

：外気導入……通常はこの位置で使用してください。  
(換気ができます)



：内気循環……トンネルや渋滞など外気がよごれているときや早く暖房したいとき一時的に使用します。



：内外気混合……換気しながらも早く暖房したいときに使用します。



長時間、 にしておくとガラスが曇りやすくなります。

### 温度調整レバー

低温から高温まで無段階に調整できます。

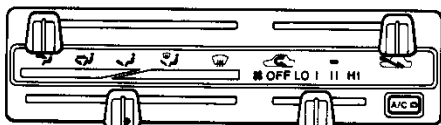

- 一番左端にすると最大冷房
- 一番右端にすると最大暖房

温度調整レバー

冷房するには

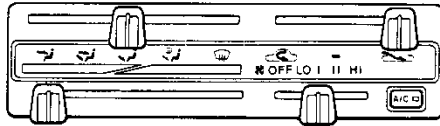

- ① A/Cスイッチを押します。
- ② 吹き出し口切り替えスイッチを にします。
- ③ 内外気切り替えスイッチを にします。

早く冷房したいときや、外気がよごれているときは、一時的に にします。

温度と風量は好みにあった状態にします。

暖房するには

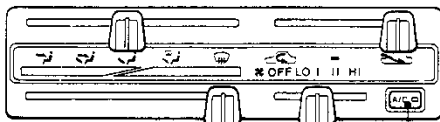

(除湿する場合はON)



- ① 吹き出し口切り替えスイッチを にします。
- ② 内外気切り替えスイッチを にします。  
早く暖房したいときや、外気がよごれているときは、一時的に にします。

- 温度と風量は好みにあった状態にします。
- 上半身が暑いときは、中央吹き出し口を にします。

- ③ 除湿する場合はA/Cスイッチを押します。

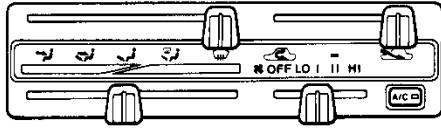
## ガラスの曇りを取るには



- ① A/Cスイッチを押します。
- ② 吹き出し口切り替えスイッチの  を押します。  
 にすれば曇りを取るのと同時に足元にも送風できます。
- ③ 内外気切り替えスイッチを押し  にします。

温度、風量は好みにあわせて調整してください。



- 冷房時、まれに吹き出し口から霧が吹き出したように見ることがありますが、これは湿った空気が急に冷やされたときに発生するもので、異常ではありません。
- 冷房除湿効果が悪いときは、トヨタ販売店で点検を受けてください。

ヒーター

STD、タクシー

各スイッチの機能について

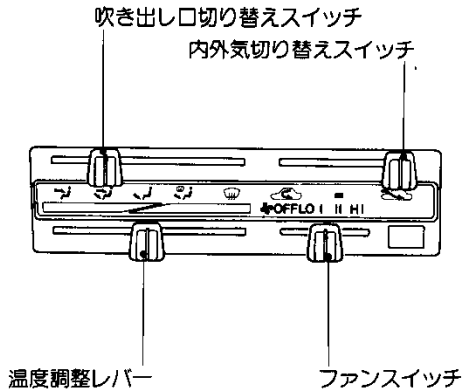

吹き出し口切り替えスイッチ

使用目的にあった吹き出し口にすることができます。

使用目的	上半身、顔に送風したいとき	上半身、顔、足元に送風したいとき	足元に送風したいとき
スイッチ			
吹き出し口			
使用目的	足元への送風と窓ガラスの曇りを取りたいとき	窓ガラスの曇りを取りたいとき	
スイッチ			
吹き出し口			

※ディーゼル車のみ

🌀のとき、フロントウィンドウへの送風をほぼ止めることができます。

スイッチを🌀と🌀のあいだ(ノッチがあります)にあわせてください。

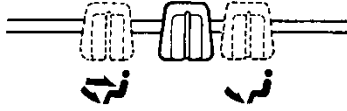

### 内外気切り替えスイッチ

外気導入(外気を車内にいれる)、内気循環(外気をしゃ断する)の切り替えができます。

 : 外気導入……通常はこの位置で使用してください。  
(換気ができます。)

 : 内気循環……トンネルや渋滞など外気がよごれているときや早く暖房したいとき一時的に使用します。

■ : 内外気混合……換気しながらも早く暖房したいときに使用します。

 長時間、内気循環、内外気混合にしておくとガラスが曇りやすくなります。

### ファンスイッチ

風量を4段階に切り替えることができます。

HI : 強風

II : 中風

I : 弱風

LO : 微風

OFF : 停止

### 温度調整レバー

低温から高温まで無段階に調整できます。

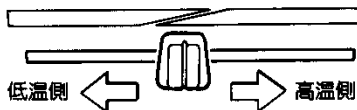

暖房するには

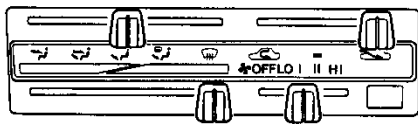

- 1 吹き出し口切り替えスイッチを にします。
- 2 内外気切り替えスイッチを にします。  
早く暖房したいときや、外気がよごれているときは、一時的に にします。
  - 温度と風量は好みにあった状態にします。
  - 上半身が暑いときは、中央吹き出し口を にします。

ガラスの曇りを取るには

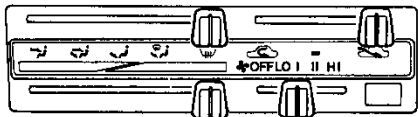

- 1 吹き出し口切り替えスイッチを にします。  
 にすれば曇りを取るのと同時に足元にも送風できます。
- 2 内外気切り替えスイッチを にします。

温度と風量は好みにあった状態にします。

エアコン、ヒーターの使い方

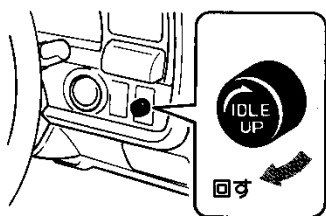

スロットルボタン

ディーゼル車の寒冷地仕様車に標準装備

ディーゼル車のスノーバージョンに注文装備

ボタンを右に回すとアイドル回転が上がり、停車中の暖房効果を高めます。



走行時はスロットルボタンを左へいっぱいにもどしてください。

ちょっと一言