

ドア、ウィンドウ等各部の開閉

キー	24
フロントドア	24
リアドア	25
電磁式ドアロック	26
パワーウィンドウ	27
ボンネット	28
フューエルリッド (燃料補給口)	29
トランク	29

ドア、ウィンドウ等の開閉

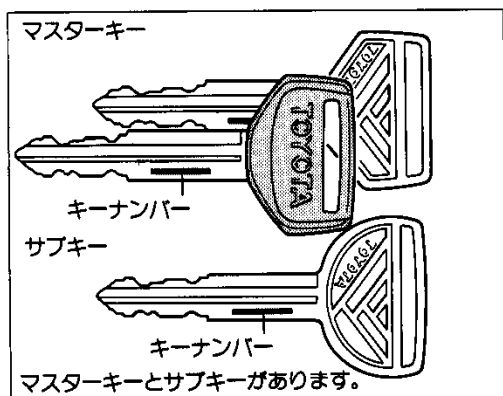

キー

■ マスターキー

キーナンバーをひかえておいてください。万一、キーを紛失した場合には、ナンバーをトヨタ販売店へご連絡いただければ、専用カッターにより純ちよつと一言 正のキーを作ることができます。

■ サブキー

サブキーではグローブボックス (小物入れ) の施錠・解錠およびトランクを開けることはできません。

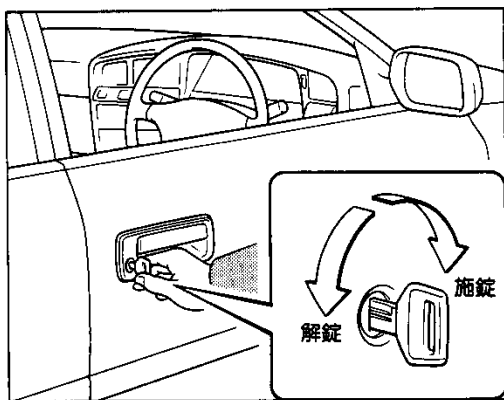

フロントドア

■ 車外からの施錠と解錠

▶ キーを使った施錠と解錠

キーを前に回すと施錠、うしろに回すと解錠されます。

▶ キーを使わずに施錠するには

- ① ロックボタンを前側へ押し
- ② ドアハンドルを引き上げたまま
- ③ ドアを閉めます。

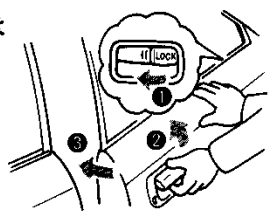

■ 車内からの施錠と解錠

▶ 施錠するには

ロックボタンを前側へ押しと施錠できます。

▶ 解錠するには

- ① ロックボタンをうしろ側へ押し
- ② ドアレバーを引くとドアが開きます。

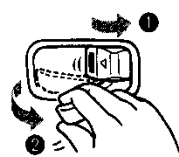

※ただし運転席側ドアは、ロックボタンが前側へ押し込まれていてもドアレバーを引くとドアが開きます。

■ キー抜き忘れ防止ブザー

エンジンスイッチにキーが差し込まれているとき、運転席ドアを開けるとブザーが鳴ります。

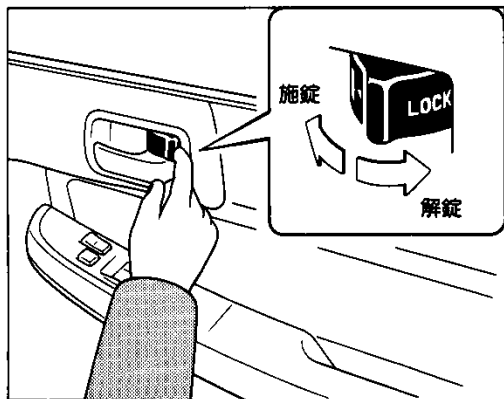



注意!

1. 車から離れるときは、エンジンを止め、ドアを必ず施錠してください。法的にも義務づけられています。
2. ドアを閉めたときは、確実に閉まっていることを確認してください。半ドアは危険です。
3. キーなしでドアをロックするときは、キーを持っていることを確認してから行ってください。
4. 車から離れるときは、車内に貴重品を置いたままにしないでください。

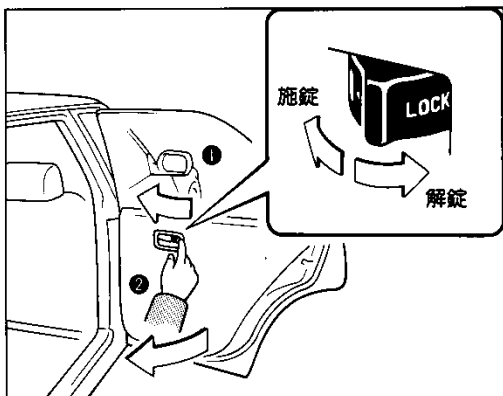
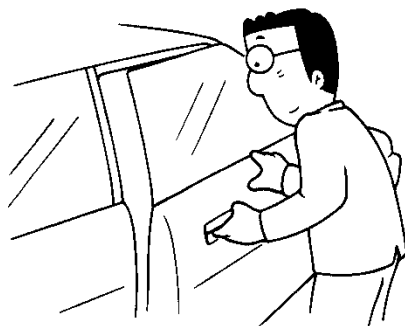

リヤドア

■施錠と解錠

▶車外からの施錠

①ロックボタンを前側へ押し、②ドアを閉めると施錠できます。

▶車内からの施錠

ロックボタンを前側へ押すと施錠できます。

▶解錠

- ①ロックボタンをうしろ側へ押し
- ②ドアレバーを引くとドアが開きます。

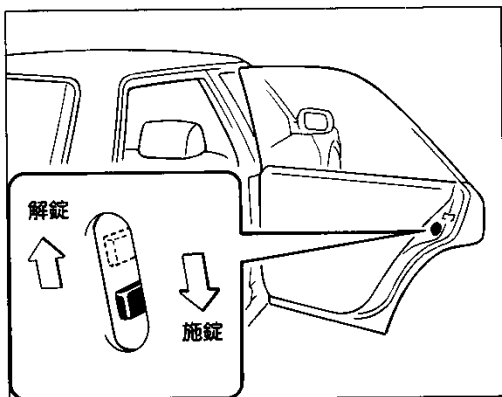
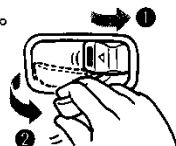

■チャイルドプロテクター(安全施錠装置)

タクシーを除く

▶チャイルドプロテクターを使った施錠

レバーを施錠側にしてドアを閉じると、ロックボタンの位置に関係なく、車内からドアを開けることはできませんので、お子さまを乗せたときにご使用ください。

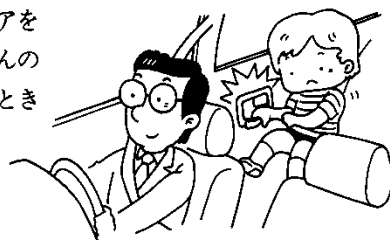

▶チャイルドプロテクターを使って施錠したときのドアの開け方

ロックボタンが前側へ押ししてあるときは、

- ①ロックボタンをうしろ側へ押し
- ②外からドアハンドルを引くと開きます。

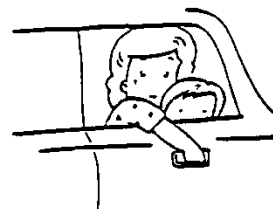
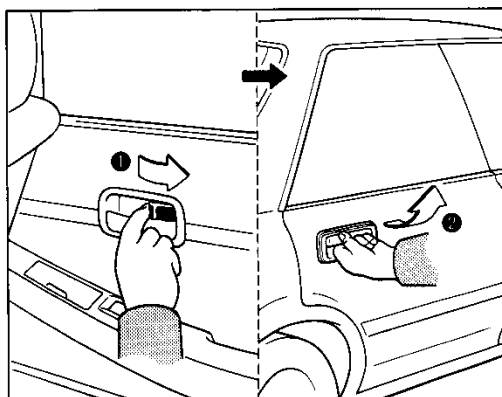

※車内から開けるときは〔パワーウィンドウ付き車はウィンドウロックスイッチを解除してから〕、後席の人がウィンドウガラスを下げ、窓から手を出してドアハンドルを引いてください。

ドアのロック解除の方法

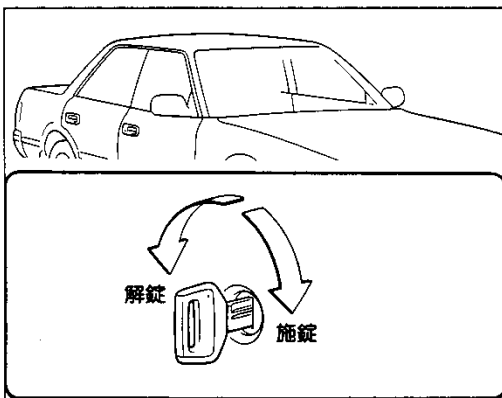
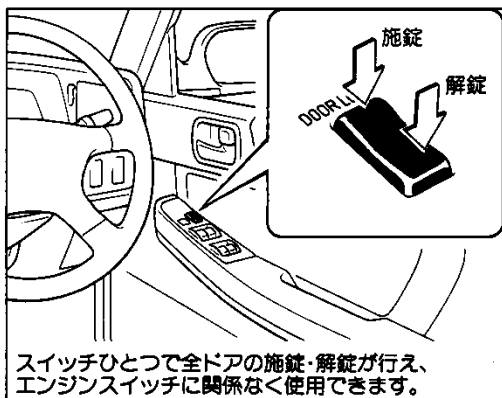

電磁式ドアロック

LG、GRサルーン、GR、タクシー(高級パック)

■施錠

スイッチの前側を押すとすべてのドアが施錠されます。



スイッチを押し続けると作動しないことがあります。いったんスイッチから指を離し、押しなおしてください。

ちょっと一言

▶運転席ドアをキーで施錠すると

すべてのドアが同時に施錠されます。

■解錠

スイッチのうしろ側を押すとすべてのドアが解錠されます。

▶運転席ドアをキーで解錠すると

すべてのドアが同時に解錠されます。

■キー閉じ込み防止装置

エンジンスイッチにキーが差し込まれているとき、運転席ドアを開けて、スイッチまたはロックボタンで施錠しても自動的に解錠になります。

パワーウィンドウ

LG、GRサルーン、GR、タクシー(高級パック)

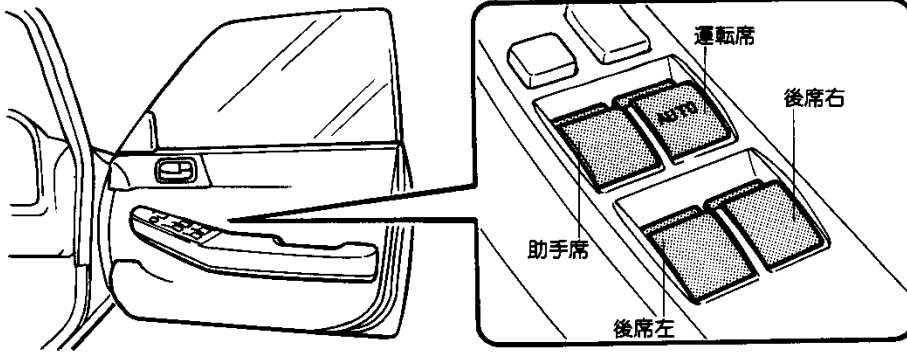

各ドアにはそれぞれのパワーウィンドウスイッチがあります。

ドア、ウィンドウ等各部の開閉

開閉のしかた

エンジンスイッチがONのとき使えます。

開けるときは

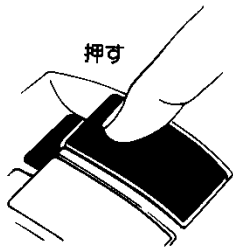

押す

■運転席窓ガラス

スイッチを軽く押ししている間、作動します。
強く押すと、手を離しても自動で全開します。
途中で止めたいときは、スイッチを軽く引き上げます。

■助手席、後席窓ガラス

スイッチを押している間、作動します。

閉じるときは

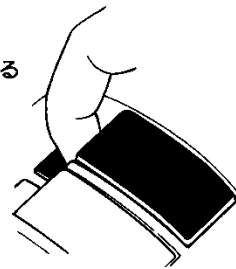

引き上げる

■運転席窓ガラス

スイッチを軽く引き上げている間、作動します。
強く引き上げると手を離しても自動で全開します。
途中で止めたいときは、スイッチを軽く押します。

■助手席、後席窓ガラス

スイッチを引き上げている間、作動します。

降車時、窓を閉め忘れたときは

もう一度エンジンスイッチをONにしなくても窓を閉めることができます。

運転席ドアを開けたまま、パワーウィンドウスイッチを操作します。



運転席ドアをいったん閉じるとパワーウィンドウスイッチを操作しても作動しません。

ドア、ウィンドウ、ボンネットの開閉の要領

ウィンドウロック

助手席、後席窓ガラスの開閉をできなくする装置です。

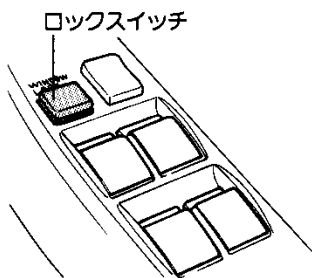

スイッチを押すごとにONとOFFに切り替わります。

ONのときロックされます。

ON	
OFF	

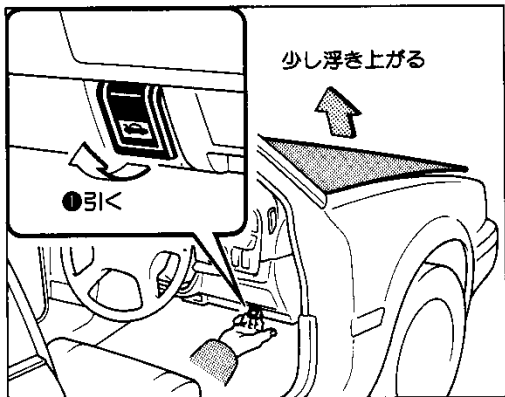

ボンネット

■開け方

- ①計器盤右下にあるレバー(ボンネットオープナー)を引くと、ボンネットが少し浮き上がります。
- ②ボンネットのすき間に手をいれ、ボンネットロックをはずして持ち上げます。

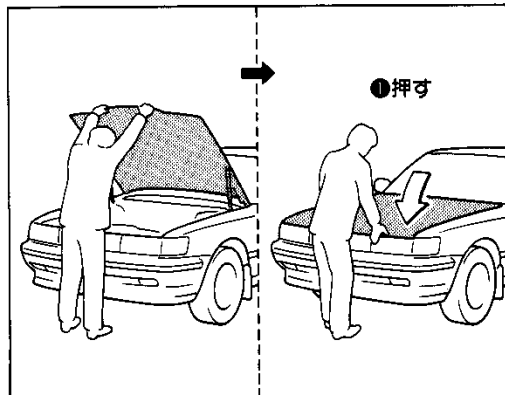
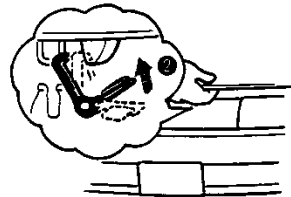

■閉じ方

- ①ボンネットを閉じ、前端をガチッという音がするまで押さえつけるとロックされます。
- ②ボンネット先端を持ち上げてガタついていないことを確認します。



ボンネットが確実にロックされていないままで走行すると非常に危険です。走行前に必ずロックされていることを確認してください。

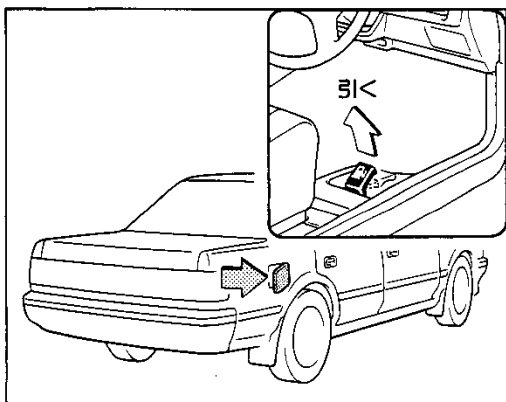

フューエルリッド(燃料補給口)

LPG車を除く

■カバールの開け方

運転席右下のレバー(フューエルリッドオープナー)を引き上げるとカバールが開きます。

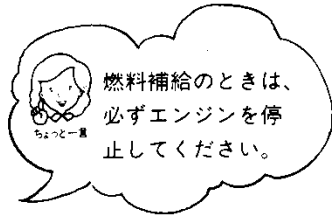
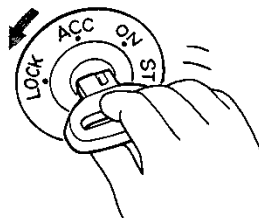

※LPG車については、112ページの「LPG車の上手な取り扱い」を参照してください。

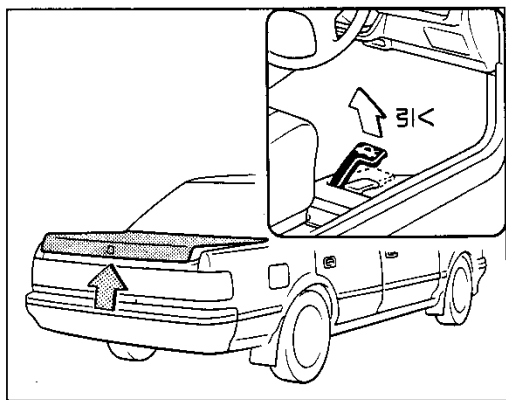

トランク



車から離れるときは、トランク内に貴重品をいれたままにしないでください。
注意！

■開け方

▶車内から

運転席右下のレバー(トランクオープナー)を引き上げると開きます。

▶車外から

LG、GR、GL

1. キーを差し込み右に回すと開きます。
2. サブキーで開けることはできません。

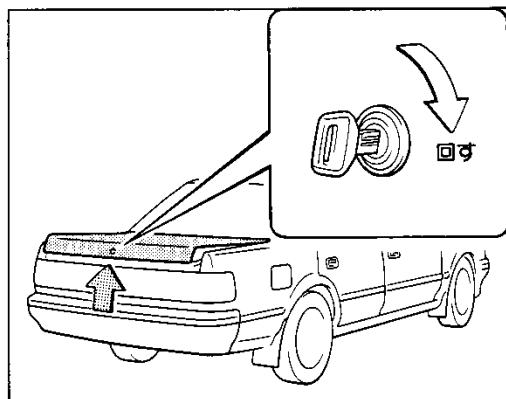

GRサルーン

1. カバールをずらしてキーを差し込み右に回すと開きます。
2. サブキーで開けることはできません。
3. 操作後、カバールはキーを抜くと自動的にもとにもどります。

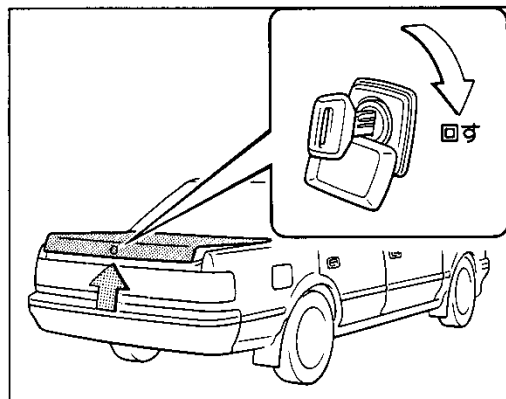



トランクの開閉方法

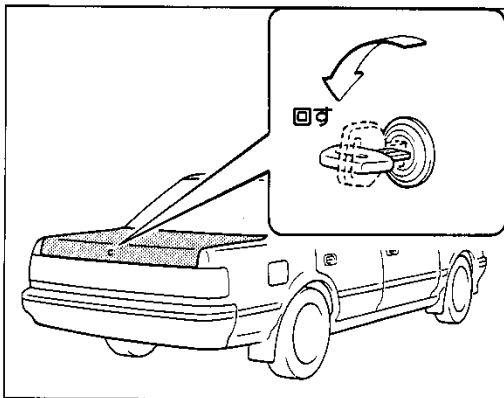
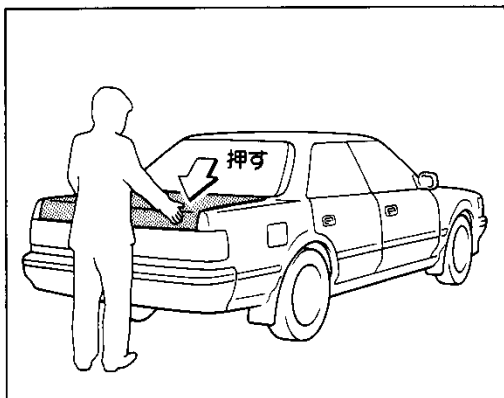

■閉じ方

上から手で押さえつけてロックします。



ちょっと一言

トランク内にキーを忘れないように注意してください。

■トランク灯

LG、GRサルーン、GR、GL

トランクを開けると点灯し、閉じると消灯します。



ちょっと一言

エンジン停止時、トランクを長時間開けたままにしておくとバッテリーあがりを起こすおそれがあります。

■駐車場などでキーを預けるときは

1. サブキーを渡してください。
2. マスターキーを差し込み、左に回してキーを抜くとトランクオープナーで開けることができません。