

工具とジャッキ……………78
 バックしたときは……………79
 万一のときの処置……………84
 こんな故障の応急処置は……………86

工具とジャッキ

それぞれの格納場所、工具の種類、ジャッキの使い方などを確かめておきましょう。

■工具

工具はスペア・タイヤの横(LPG車はトランク右側)に格納されています。

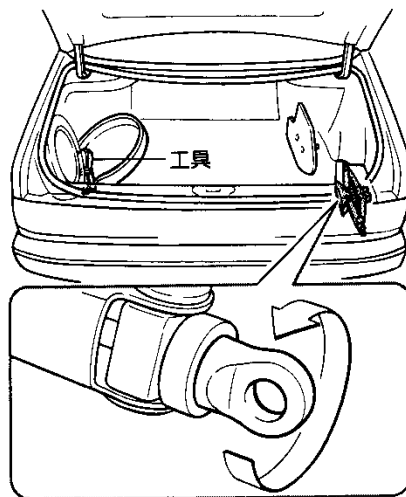
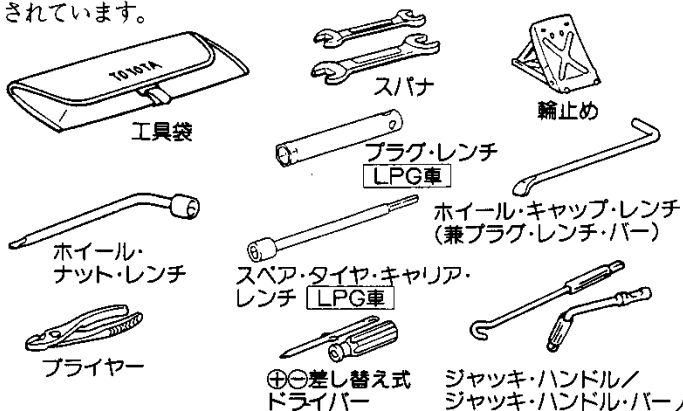

■ジャッキ

トランク右のカバーの下に格納されています。上図のように回すと取り出せます。

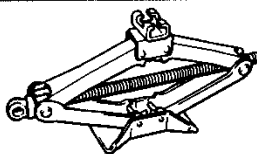

▶ジャッキをセットする位置

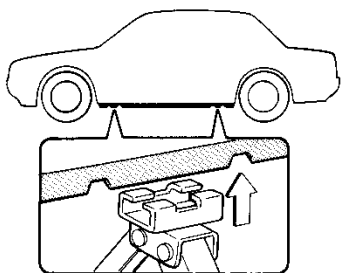

▶ジャッキのかけ方

1. ジャッキを地面の平らな固くて安定できるところにセットします。

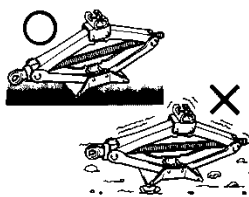

3. ジャッキが確実にジャッキ・セット位置にかかっていることを確認し、ジャッキ・ハンドルおよびジャッキ・ハンドル・バーを使用してタイヤが地面から少し離れるまでジャッキ・アップします。

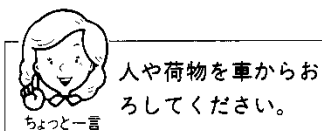
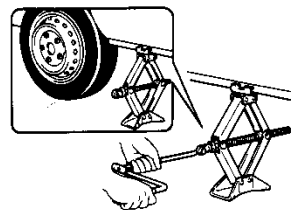

2. ジャッキを手で回して、ジャッキ・セット位置まで上げます。



ジャッキ・アップしたら車の下には絶対もぐらないでください。万一、ジャッキがはずれると大変危険です。

万一のときの処置

パンクしたときは——①スペア・タイヤ



ちよっどー言

- 1.作業をするとき車体端部などでケガをしないように注意してください。
- 2.パンクした場合に、エアゾール製品の補修剤を使用したときは、早めにパンク修理してください。

■格納場所

LPG車を除く

トランク左側に格納されています。

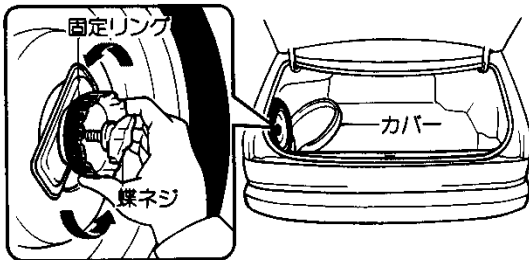

▶取り出し方

- 1.カバーをはずします。
- 2.固定リングを左に回して取り出します。

▶取り付け方

タイヤを格納し、固定リングを右に回して固定します。



ちよっどー言

標準タイヤを取りつける場合は、あらかじめ蝶ネジを右に回してボルトをのぼしておいてください。

LPG車

トランク下部に格納してあります。

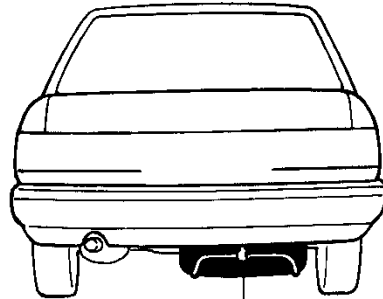

スペア・タイヤ

- 1.スペア・タイヤ・キャリア・レンチでトランク内のボルトを十分ゆるめます。

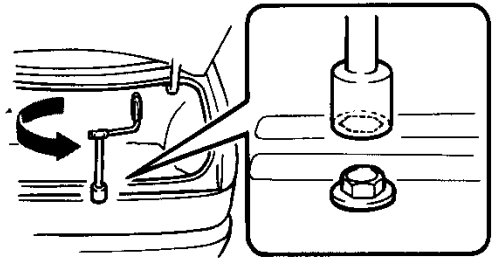

- 2.スペア・タイヤ格納具を少し持ち上げて、フックからはずします。

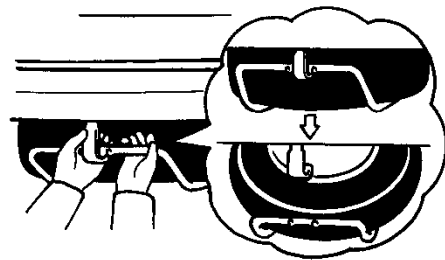

- 3.格納具を足の上などに落とさないように注意して、地面におろし、スペア・タイヤを取り出します。
- 4.格納するときには逆の手順で行います。
なお、トランク内のボルトは十分締めつけてください。

万一のときの処置

■スペア・タイヤ

●標準タイヤは

GL(タクシー仕様) に装備されています。

●応急用タイヤは

LG、GR、GL(タクシー仕様を除く)、STD に装備されています。

標準タイヤ

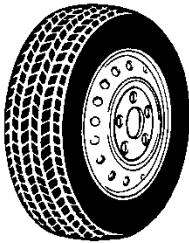

応急用タイヤ

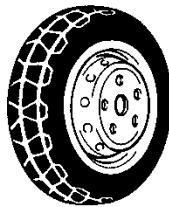

※応急用タイヤは図のように標準タイヤと異なり専用タイヤです。

▶ 応急用タイヤ

タイヤがパンクしたとき、一時的に使用するタイヤです。



ちょっと一言

この応急用タイヤは標準タイヤより空気圧が高く、また直径がやや小さくできていますが走行上支障はありません。ご使用になる場合は、右の注意事項を必ずお守りください。

万一のときの処置



注意!

1. 応急用タイヤの空気圧はときどき点検してください。

空気圧: 4.2kg/cm²(冷間時)

2. 応急用タイヤを装着した場合は、100km/h以下で走行し、できるだけ早く標準タイヤに交換してください。



3. 雪道、凍結路では後輪に応急用タイヤを使用しないでください。(後輪がパンクした場合は、応急用タイヤを前輪に使用し、

はずした前輪を後輪につけてください。)



4. 応急用タイヤにタイヤ・チェーンを装着しないでください。後輪がパンクした場合は、応急用タイヤを前輪に使用し、

はずした前輪を後輪につけてからタイヤ・チェーンを装着してください。

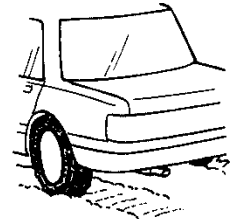

5. 応急用タイヤを装着した場合、タイヤの直径が小さいため、車高が少し低くなります。突起物などをのりこえるときは標準タイヤ装着時と同じ感覚で運転しないよう注意してください。

6. この応急用タイヤとホイールはお客様のお車専用用品です。他のタイヤやホイールと組みあわせたりお客様のお車以外の車に使用しないでください。

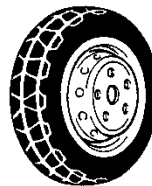

お客様の
お車専用

パンクしたときは——②タイヤ交換

■準備

1. 交通のじゃまにならず、安全に作業ができる平らな場所に車を止めます。
2. 非常点滅灯を点滅させ、人や荷物をおろし、停止表示板(または停止表示灯)を使用します。

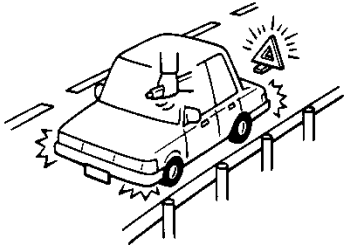

3. パーキング(駐車)・ブレーキをかけます。
4. 工具やジャッキを取り出します。

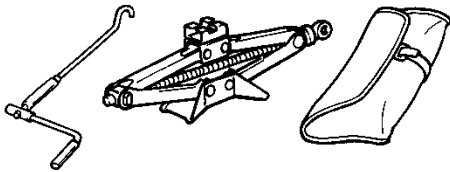

5. パンクしたタイヤと対角の位置にあるタイヤに輪止め(搭載工具に含まれています)をします。

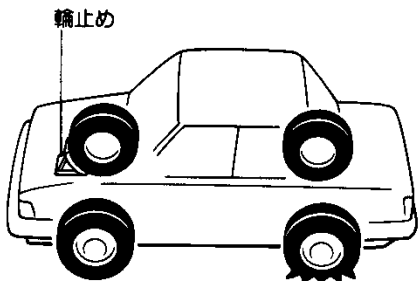

前輪がパンクしたときは後輪のうしろ側、後輪がパンクしたときは前輪の前側に輪止めをしてください。

6. スペア・タイヤを取り出します。☞79ページの「パンクしたときは——①スペア・タイヤ」を参照してください。
7. ホイール・キャップをはずします。☞83ページの「ホイール・キャップの取りはずし方」を参照してください。

■ジャッキ・アップ

1. ジャッキをセットします。☞78ページの「ジャッキ」を参照してください。

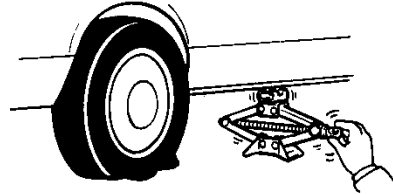

2. ホイール・ナット・レンチでナットを左に回し、手で回るくらいまでゆるめます。

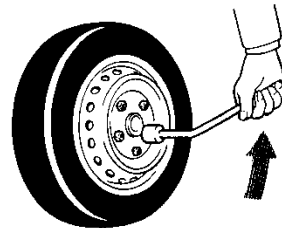

3. 車を、タイヤと地面が少し離れるまでジャッキ・アップします。

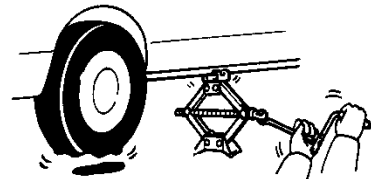

注意!

ジャッキ・アップしたら車の下には絶対もぐらないでください。万一、ジャッキがはずれると大変危険です。

万一のときの処置

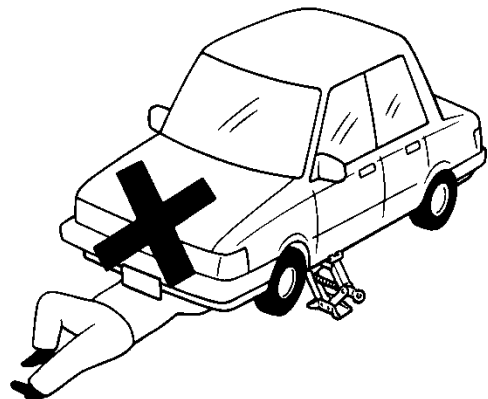

■タイヤ交換

1. ナットをはずし、タイヤを取り替えます。
2. ナットのテーパ部がホイール穴のシート部に軽く当たり、タイヤがガタつかない程度までナットを右に回して仮締めします。

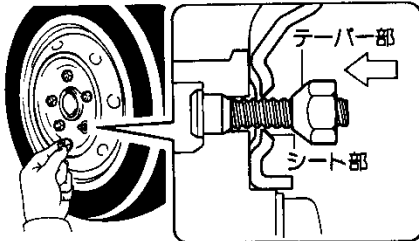

3. ジャッキを下げ、図の順序で2～3度にわたり、レンチを使用して手で十分締めつけます。

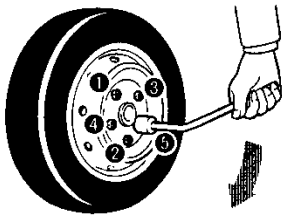

注意!

レンチを足で踏んだり、パイプなどを使用して必要以上に締めつけないでください。

4. ホイール・キャップ付き車は、タイヤのバルブ(空気口)にホイール・キャップの穴をあわせて取りつけます。
5. 取りつけたタイヤの空気圧を確認します。(図に示す運転席ドアに貼られている「タイヤ空気圧」の表を参照してください。)

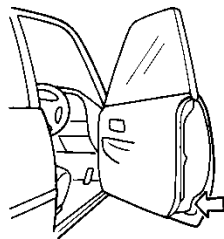

ちょっと一言

「タイヤ空気圧」表の中に示されているタイヤ・サイズは車種またはグレードにより装着できないものもあります。詳しくはトヨタ販売店にご相談ください。



注意!

1. 空気圧が不足している場合や調整ができないときは、ひかえめな速度で走行してください。
2. 空気圧が低いまま走行を続けると、高速走行時にタイヤが疲労しバースト(破裂)するおそれがあります。チューブレス・タイヤの場合は、タイヤとリムの密着が悪くなり、空気が漏れやすくなります。

6. 工具、ジャッキ、タイヤを片づけます。
タイヤを格納するときは、確実に固定してください。



ちょっと一言

1. 応急用タイヤは標準タイヤがパンクしたときに一時的に使用するタイヤです。パンクしたタイヤは、ただちに修理して、応急用タイヤとつけ替えてください。
2. タイヤを脱着したときは、タイヤを取りつけて、1,000km走行後、再度ホイール・ナットを締めつけてゆるみがないことを点検してください。

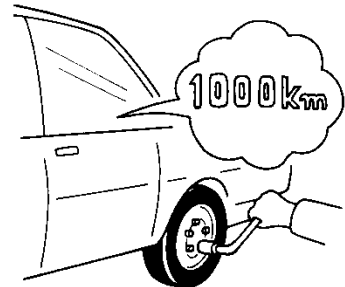

注意!

1. タイヤ交換後、走行中ハンドルや車体に振動が出た場合はタイヤのバランスの点検をトヨタ販売店で受けてください。
2. タイヤを新品と交換する場合は、トヨタ販売店で相談してください。異なった種類のタイヤを混ぜて使用したり、指定サイズ以外のタイヤを使用することは、車の安全走行に悪影響をおよぼしますので、絶対に避けてください。
3. スペア・タイヤの空気圧の点検は、日頃から怠らないようにしてください。

■ホイールの取り扱い方

▶ホイール・キャップの取りはずし方



1. 直接手をかけて取ると指にケガをすることがあります。
2. ホイール・キャップ・レンチ以外は使わないでください。

■スチール・ホイール装着車

1. ホイール・キャップ・レンチの先端を差し込み、ホイールとキャップの間にホイール・キャップ・レンチが十分はいるまでタイヤ側にこじってください。

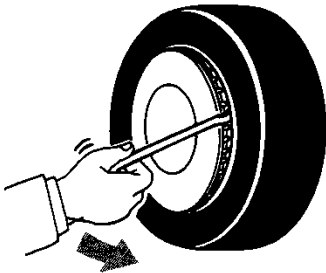

2. ホイール・キャップ・レンチを差し込み、タイヤ側に強くこじるとはずれます。(2~3カ所、場所をかえて繰り返すと楽にはずせます。)

■アルミ・ホイール装着車

ホイール・キャップ・レンチの柄の先をセンター・キャップの切り欠きに差し込み、ホイール・ナットの頭部を支点にして、タイヤ側にこじると楽にはずれます。

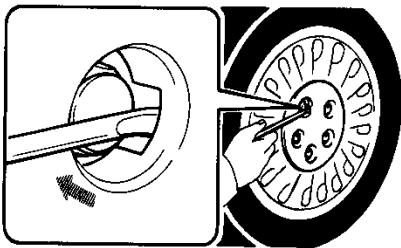

▶アルミ・ホイールの取り扱い方

1. 取りはずしたホイールを直接地面に置くときは意匠面を上にして置いてください。

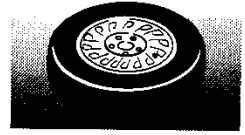

2. バランス・ウエイトおよびナットはトヨタ純正のアルミ・ホイール専用品をお使いください。

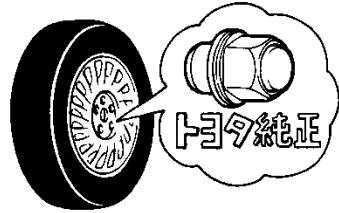

3. 傷、変形のあるアルミ・ホイールは再使用しないでください。
4. アルミ・ホイールを再び車両に取りつけるとき、図のA、BのよごれをきれいにふいてからBの部分を実際にはめ、ホイール・ボルトが取り付け穴の中心にくるようにして、ホイール・ナットの座金がホイールに当たるまで手で縮めてください。さらに、レンチを使用して手で十分締めつけます。

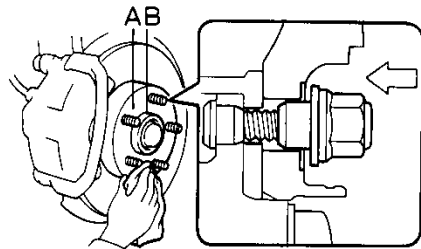

5. ホイール・ナットを締めすぎないように注意してください。
6. タイヤ・チェーンを装着すると、ホイールに傷をつけるおそれがあります。
7. 応急用タイヤまたはスチール・ホイールを取りつける場合、ホイール・ナットは下図のように取り付けてください。

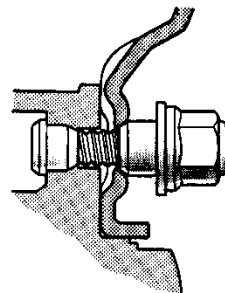

万一のときの処置

万一のときの処置

故障したら……

1. 車を路肩に寄せ非常点滅灯

を点滅させるか、赤旗などを表示します。

2. 高速道路や自動車専用

道路では、車両後方に

停止表示板（または停

止表示灯）を置いてください。

法律で義務づけられています。

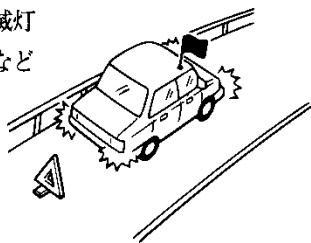

非常電話を利用する場合などは、安全な場所を歩くよう心がけてください。

▶ 夜間、休日の修理連絡先

「整備手帳」巻末のトヨタ・サービス網をご覧ください。



万一のときの処置

走行中、エンジンが停止したときは……

運転操作に変化が生じますので、次の方法で車を安全な場所に停止してください。

1. ブレーキ・ブースター（ブレーキ倍力装置）が作用しなくなりますので、ブレーキ・ペダルを強く踏んでください。

2. パワー・ステアリング（ハンドル操作力軽減装置）が働かなくなりますので、ハンドル操作が重くなります。ハンドルを強く操作してください。

走行中、車体床下に

強い衝撃を受けたときは……

ただちに車を止め、ブレーキ液の漏れや損傷を確認してください。損傷がひどい場合はトヨタ販売店で点検を受けてください。

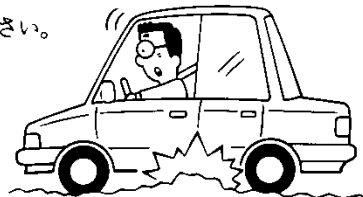

エンストして始動できなくなったときは……

1. 付近に人がいる場合は安全な場所まで押してもらってください。



2. マニュアル・トランスミッション車はチェンジ・レバーの位置をセカンドまたはサードにいれ、クラッチを踏まずにエンジン・スイッチをSTARTの位置で保持すれば、車を動かすことができます。

また、平坦路の場合はトップにすると早く抜け出せます。

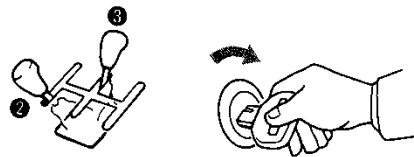

オートマチック・トランスミッション車はエンジン・スイッチで車を動かすことができません。

踏切内で動けなくなったときは……

脱輪などですぐ動かせない場合は、ただちに踏切の非常ボタンを押してください。

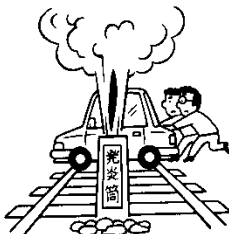

電車が来そうになったり、緊急を要する場合は発炎筒で合図してください。□次ページ参照。

発炎筒

高速道路や踏切内などで、緊急を要するときに使用します。

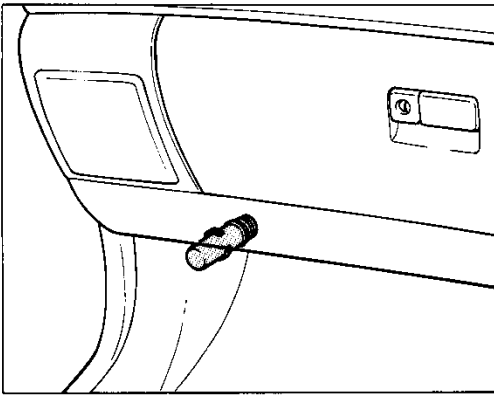

1. グローブ・ボックス左下部に備えつけてあります。
2. 発炎時間は約5分間です。
3. 本体に表示してある有効期間のきれる前にトヨタ販売店でトヨタ純正ハイフレヤー(発炎筒)をお求めください。



1. お子さまにさわらせないでください。

注意!



▶使い方

1. 本体をひねりながら取り出し、逆にして差し込みます。

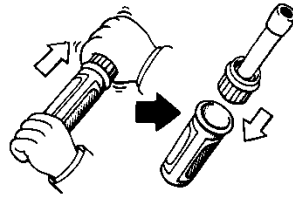

2. キャップ頭部のすり薬でこすると着火します。

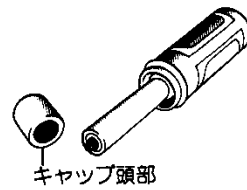

キャップ頭部

2. 非常用信号としてのみご使用ください。
3. 使用中は筒先を顔や体に向けたり、近づけたりしないでください。やけどの危険があります。
4. 発炎時間は約5分ですので、非常点滅灯を併用するようにしてください。
5. ガソリンなど可燃物の近くでは火災をまねくおそれがありますので使用をさけてください。

こんな故障の応急処置は……

バッテリーあがりの処置は……

ブースター・ケーブル(別売)があれば、他車のバッテリーを電源としてエンジンを始動することができます。



救援車は必ず12Vのバッテリーがついている車を使用してください。

1. ブースター・ケーブルを図の番号の順序に接続します。⊕と⊖を間違えないようご注意ください。

自車(バッテリー上がり車)
エンジン本体へ(フックなど)

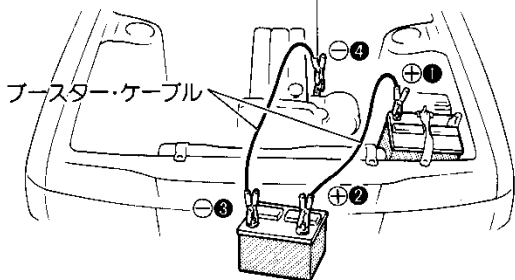

他車(救援車)



1. ①の接続は必ず自車(バッテリー上がり車)の⊕端子にしてください。
2. ②の接続はバッテリーから離れたエンジン本体にしてください。バッテリーとバッテリーを直接接続すると、バッテリーから発生する可燃性ガスに引火して爆発するおそれがあります。

2. 接続後、救援車のエンジン回転を少し高めにしておきます。
3. 始動のしかたは⇒41ページの「エンジンのかけ方」を参照してください。
4. 自車のエンジンが始動したら、取りつけたときと逆の順序でブースター・ケーブルを取りはずします。バッテリーはすぐにガソリン・スタンドやトヨタ販売店で完全充電してください。



1. 絶対に押しがけによる始動はやめてください。
2. ケーブル接続の際には、⊕と⊖端子を絶対に接触させないでください。
3. ケーブルが冷却ファンやベルトに巻き込まれないように接続には十分注意してください。

オーバーヒートの処置は……

1. 安全な場所へ車を止めてください。

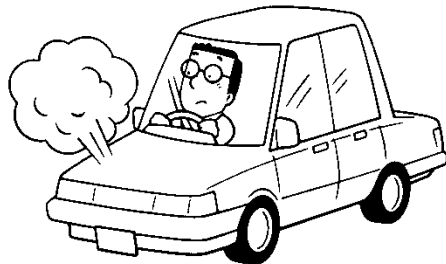

2. エンジンをかけたままで、ボンネットを開け、風通しをよくします。
3. 水温計の指針が下がってきたら、エンジンを止めます。

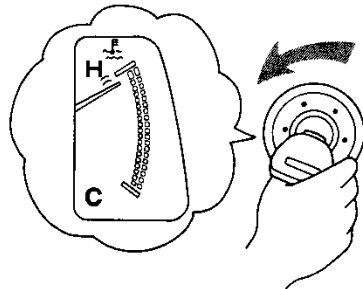

4. エンジンが十分に冷えてから、冷却水の有無、ラジエーターのコア部(放熱部)の著しいよごれ、ごみの付着の有無、Vベルトのゆるみを点検します。詳しくは整備手帳をご覧ください。



1. エンジンが熱いときは、ラジエーターや補助タンクのキャップをはずさないでください。蒸気や熱湯が吹き出して思わぬやけどをすることがあります。キャップを開けるときは、エンジンが十分に冷えてから、布きれなどでキャップを包みゆっくりと開けてください。
2. 冷却水は、エンジンが十分に冷えてからゆっくりと入れてください。エンジンが熱いときに急に冷たい冷却水を入れると、エンジンを損傷するおそれがあります。

ヒューズが切れたときは……

各種のランプがつかないときや、電気系統の装置が働かないときは、ヒューズが切れているか、サーキット・ブレーカーが電流をしゃ断している場合があります。ヒューズ・ボックスの位置、ヒューズの受け持つ装置を知って自分で処置できるようにしておく便利です。

■ヒューズ・ボックスの位置

ヒューズ・ボックスは、運転席足元とエンジン・ルーム内にあります。

▶運転席足元ヒューズ・ボックス

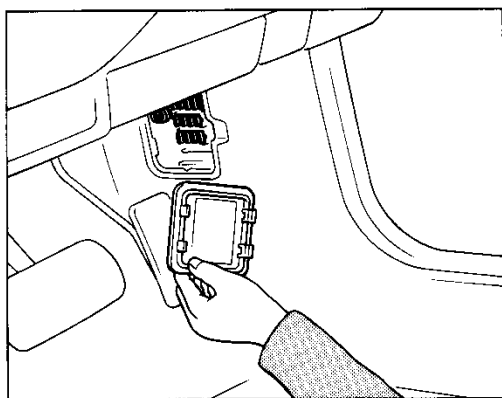

▶エンジン・ルーム内ヒューズ・ボックス

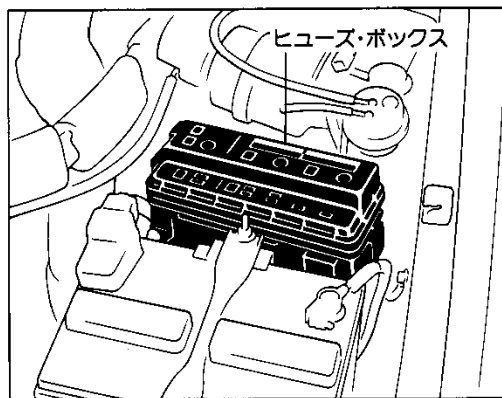

ヒューズの受け持っている装置は90ページを参照してください。



ヒーター、エア・コンディショナーが作動しないときはトヨタ販売店へご連絡ください。
ちよつと言

■ヒューズの交換

各ヒューズの受け持っている装置が作動しないときは、ヒューズ切れが考えられます。そのときは次のように処置してください。

1. エンジン・スイッチをLOCKの位置にします。
2. ヒューズにヒューズはずしを差し込んで引き抜きます。(ヒューズはずしは、エンジン・ルーム内ヒューズ・ボックス・カバーの裏側についています。)

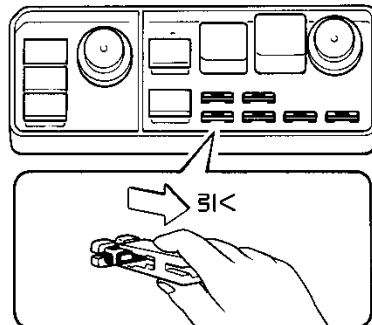

3. ヒューズが下図の右側のようなであれば、ヒューズ切れです。予備ヒューズと交換してください。

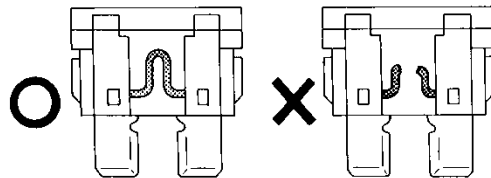

注意!

1. 取りつけてあるヒューズと同じ容量のヒューズを使用してください。針金、銀紙などを使用すると電線の過熱焼損の原因になります。
2. 取り替えてもまたヒューズが切れる場合はトヨタ販売店で点検を受けてください。

■サーキット・ブレーカー

サーキット・ブレーカーは、装置を保護するため、電流が流れすぎたとき、電流をしゃ断する装置です。

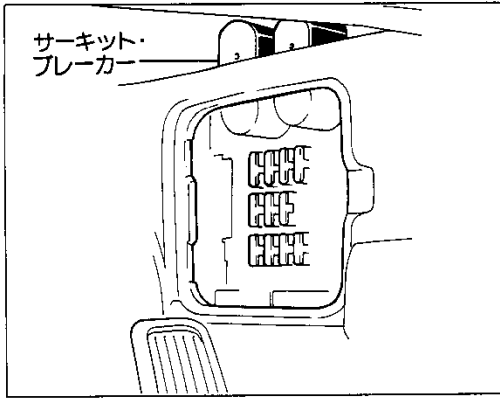

▶リヤ・ウインドウ・デフォグガー(曇り取り)、パワー・ウインドウが作動しないときは、サーキット・ブレーカーの回路がしゃ断されている場合があります。

1. エンジン・スイッチをLOCKの位置にします。
2. サーキット・ブレーカーの穴に細い棒をカチッという音がする位置まで、軽く差し込みます。
3. これでサーキット・ブレーカーの回路が復帰します。

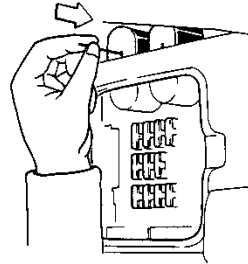



ちよつと言

1. マッチ棒など折れやすい物は使用しないでください。
2. 以上の操作をしても、装備品が作動しないときや、サーキット・ブレーカーの回路が再び切れる場合は、すぐにトヨタ販売店で点検を受けてください。



ヒューズとサーキット・ブレーカーの受け持つ装置

■運転席足元ヒューズ・ボックス

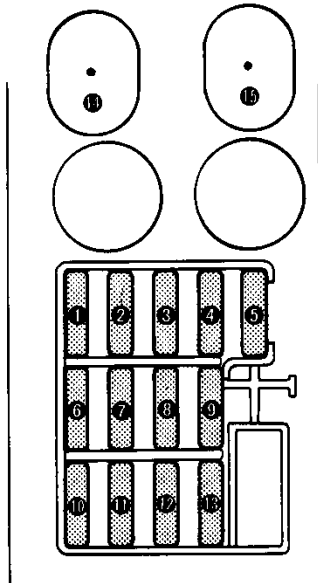

<ヒューズ>

①	ラジオ	7.5A	ラジオ、電動リモコン・ミラー
②	イグニッション	7.5A	EFI、充電警告灯
③	エレクトロニクス-B	15A	—————
④	ストップ・ランプ	15A	制動灯
⑤	テール・ランプ	15A	車幅灯、尾灯、番号灯、グローブ・ボックス・ランプ、シガレット・ライター照明、ラジオ照明、計器照明、ヒーター・コントロール照明、スイッチ照明、チェンジ・レバー位置表示照明
⑥	ライター	15A	シガレット・ライター、時計
⑦	スタータ	7.5A	EFI
⑧	エレクトロニクスIG	15A	—————
⑨	フォグ・ランプ	15A	フォグ・ランプ
⑩	エンジン	15A	オルタネータ
⑪	ワイパー	20A	ワイパー
⑫	ターン	7.5A	方向指示灯表示灯
⑬	メーター	7.5A	メーター、パワー・ウィンドウ、ヒーター、後退灯、リヤ・ウィンドウ・デフォッガー

<サーキット・ブレーカー>

①	パワー・ウィンドウ
②	リヤ・ウィンドウ・デフォッガー(曇り取り)

■エンジン・ルーム内ヒューズ・ボックス

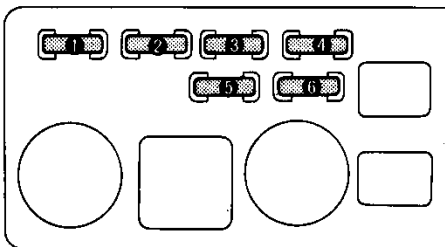

<ヒューズ>

①	EFI	20A	エンジン・コントロール・コンピュータ
②	ルーム・ランプ	20A	オーディオ、室内灯、時計、半ドア警告灯、トランク灯、パーソナル・ランプ、エンジン・キー照明
③	テレフォン	15A	—————
④	ハザード・ホーン	15A	警告器、非常点滅灯
⑤	ヘッドランプ(左)	15A	ヘッドランプ(左側)
⑥	ヘッドランプ(右)	15A	ヘッドランプ(右側)



予備ヒューズはヒューズ・ボックスのカバーに取りつけられています。

ちよっと一言

ヒューズ、サーキット・ブレーカーは車の仕様によりない場合があります。

ランプ類が点灯しないときは……



ちょっと一言

1. ランプ類が点灯しないときは、ヒューズ切れの他、ランプ自体の球切れが考えられます。
電球の交換は、右の各規格にあわせて、同容量のものにしてください。
2. ハロゲン・ランプ（ヨウ素入り電球）は使用時電球が高温になるため、表面に油などが付着すると寿命が短くなります。
電球交換時に、手などがガラスに触れないように注意してください。
3. ランプ類はすべて12V用をご使用ください。

■フロント側電球

▶ヘッドランプ

ハロゲン60/55W

LG、GRサルーン、GR、GL

白熱灯65/60W

STD、タクシー

▶フォグ・ランプ

ハロゲン.....55W

▶車幅灯.....5W

▶フロント方向指示灯(兼非常点滅灯)21W

▶サイド方向指示灯(兼非常点滅灯).....5W

■リヤ側電球

▶方向指示灯(兼非常点滅灯)21W

▶制動灯/尾灯21/5W

▶後退灯.....21W

▶番号灯.....5W

■室内電球

▶室内灯.....10W

▶パーソナル・ランプ.....10W

▶トランク灯3.8W

▶グローブ・ボックス・ランプ1.4W

万
一
の
と
き
の
処
置

