

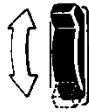

ヒーターの使い方

エアコンを注文装備された場合は、添付されている取扱書をご覧ください。

中央吹き出し口

暖房時の頭部の不快感を解消するため、低温の風を出すことができます。



 : 暖房時に低温の風が必要なとき

 : 通常的位置

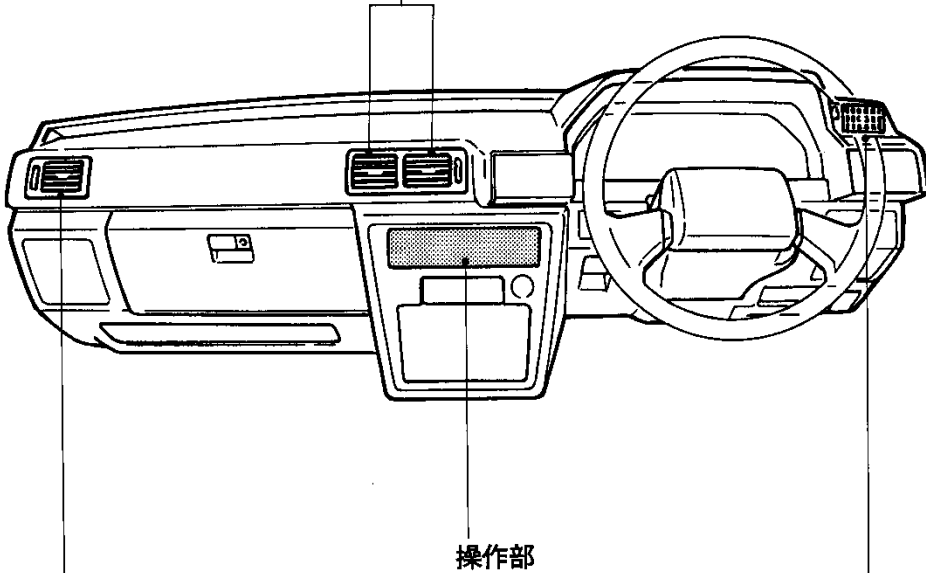

ヒーターの使い方

左側吹き出し口



 : 開

 : 閉

右側吹き出し口



 : 開

 : 閉

中央、左右吹き出し口は風向きをかえることができます。

各スイッチの機能について

プッシュ式

ワゴン

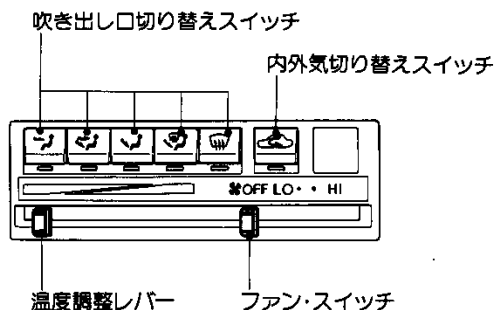

プッシュ・スイッチの機能が作動しているときには、そのスイッチの作動表示灯が点灯します。

レバー式

バン

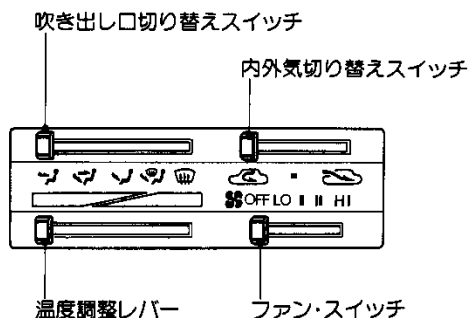

吹き出し口切り替えスイッチ

使用目的にあった吹き出し口にすることができます。







使用目的	上半身、顔に送風したいとき	上半身、顔、足元に送風したいとき	足元に送風したいとき
スイッチ			
吹き出し口			

使用目的	足元への送風と窓ガラスの曇りを取りたいとき	窓ガラスの曇りを取りたいとき
スイッチ		
吹き出し口		

ヒーターの使い方

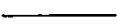
内外気切り替えスイッチ

外気導入(外気を車内にいれる)、内気循環(外気をしゃ断する)の切り替えができます。

プッシュ式	レバー式	名称と使用目的
 (消 灯)		<ul style="list-style-type: none"> ●外気導入……通常はこの位置で使用してください。 (換気ができます。)
		<ul style="list-style-type: none"> ●内外気混合……換気しながらも早く暖房したいときに使用します。
 (点 灯)		<ul style="list-style-type: none"> ●内気循環……トンネルや渋滞など外気がよごれているときや早く暖房したいとき一時的に使用します。

プッシュ式はスイッチを押すと作動表示灯が点灯し、内気循環になります。

もう一度押すと作動表示灯が消灯し、外気導入に切り替わります。

 長時間、内気循環、内外気混合にしておくとうガラスが曇りやすくなります。

ファン・スイッチ

風量を4段階に切り替えることができます。

HI : 強風

● : 中風

● : 弱風

LO : 微風

OFF : 停止

温度調整レバー

低温から高温まで無段階に調整できます。

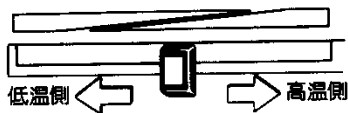

暖房するには

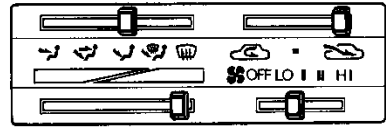

- ① 吹き出し口切り替えスイッチを  にします。
- ② 内外気切り替えスイッチを外気導入にします。
早く暖房したいときや、外気がよごれているときは、一時的に内気循環にします。

- 温度と風量は好みにあった状態にします。
- 上半身が暑いときは、中央吹き出し口を  にします。

ディーゼル車のアイドル・アップ付きにお乗りのかたへ

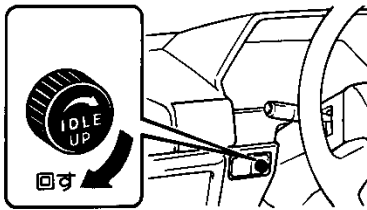



停車時の暖房効果を高めたいときは、アイドル・アップ・ツマミを右に回しアイドル回転を上げます。

 走行するときはアイドル・アップ・ツマミを左へいっぱい回してください。

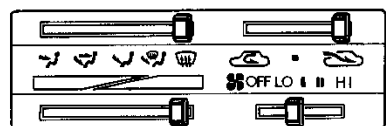
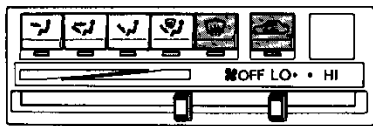
ガラスの曇りを取るには



- ① 吹き出し口切り替えスイッチを  にします。
 にすれば曇りを取るのと同時に足元にも送風できます。
- ② 内外気切り替えスイッチを外気導入にします。

温度と風量は好みにあった状態にします。