

# LPG車の上手な取り扱い

## 駐停車について

1. LPGスイッチをOFF (中立の位置) にします。

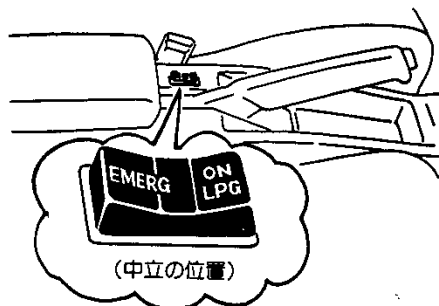

2. 長時間駐車するときは、ボンベの取り出しバルブを閉じます。

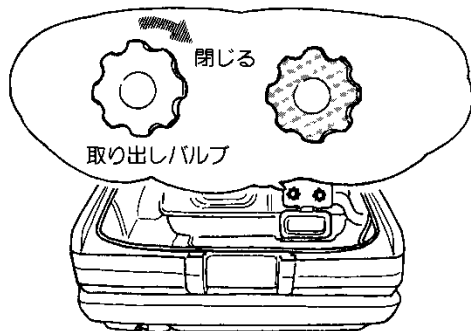

## 充電系統故障時の処置

ファン・ベルトの切れなど充電系統故障の際、LPGスイッチのEMERG (エマージェンシー) 側を押しながら安全な場所まで移動し、トヨタ販売店へご連絡ください。

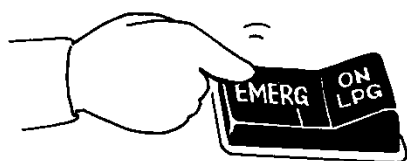

## 燃料について

### ■補給のしかた

1. LPGスイッチをOFF (中立の位置) にします。
2. エンジン・スイッチをLOCKの位置にします。
3. トランク内右端のレバーを引き、補給口のカバーを開けます。

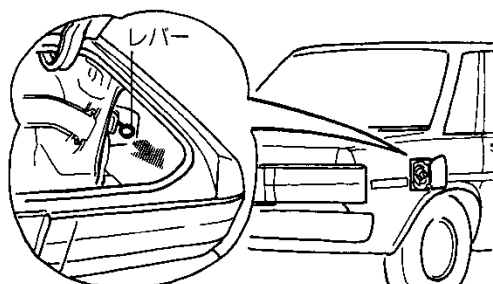

4. 補給口のビニール・キャップをはずします。

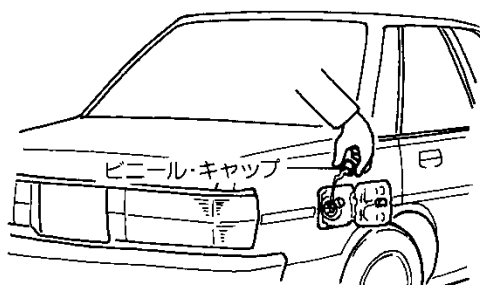

5. トランク内ボンベの燃料取り出しバルブを締め、燃料充てんバルブを開きます。

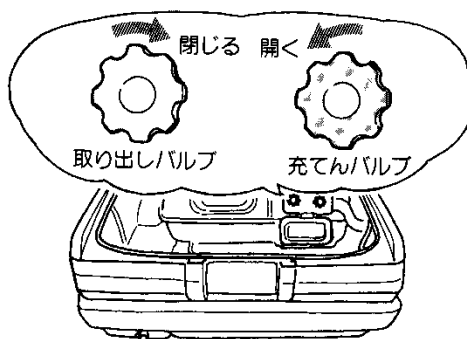

LPG車の上手な取り扱い

6. LPガス充てんガンを確実にセットし、注入します。

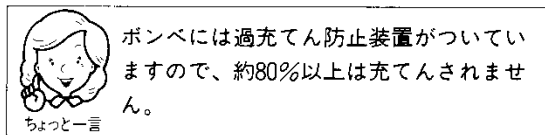

7. 燃料充てんバルブを締め、燃料取り出しバルブを開いてトランクを閉じます。

8. LPガス充てんガンはずし、補給口にビニールキャップを取りつけます。

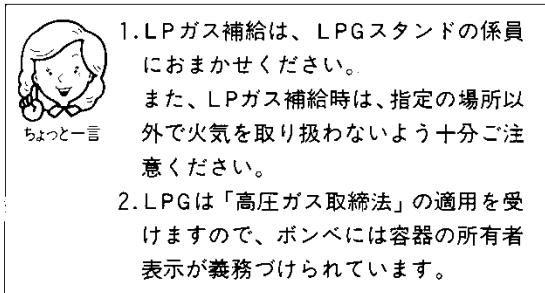

▶ 燃料計

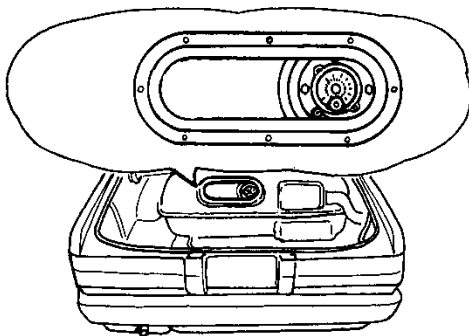

外周の数字がポンベ内の燃料容量を%表示で表します。  
燃料タンク容量.....82ℓ

レギュレーターのタール抜きについて

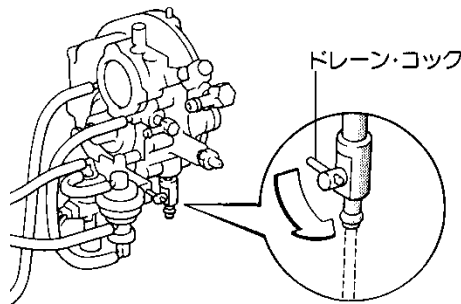

1. エンジン停止直後のレギュレーターが暖まっているときに、レギュレーター下部のドレーン・コックを開き、タール状の物質を出します。
2. タール抜きが完了したら、ドレーン・コックを閉じます。

