

# ⑱ ドア、ウィンドウ等各部の開閉

キー	18
フロント・ドア	18
リヤ・ドア	19
電磁式ドア・ロック	20
パワー(電動)・ウィンドウ	20
ボンネット	22
フューエル・リッド(燃料補給口)	22
トランク	23

ドア、ウィンドウ等各部の開閉

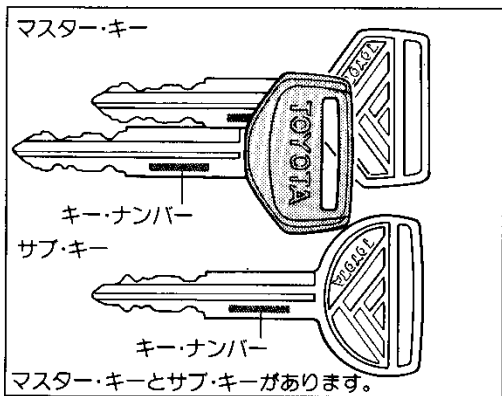

## キー

### ■マスター・キー

 キー・ナンバーをひかえておいてください。万一、キーを紛失した場合には、ナンバーをトヨタ販売店へご連絡いただければ、専用カッターにより純ちよつと言正のキーを作ることができます。

### ■サブ・キー

サブ・キーではグローブ・ボックス(小物入れ)の施錠・解錠およびトランクを開けることはできません。

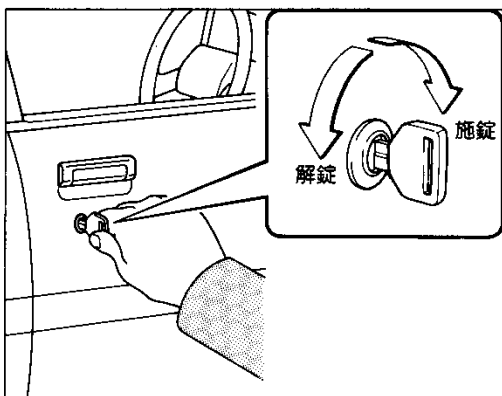

## フロント・ドア

### ■車外からの施錠と解錠

#### ▶キーを使った施錠と解錠

キーを前に回すと施錠、うしろに回すと解錠されます。

#### ▶キーを使わずに施錠するには

- ① ロック・ボタンを押し
- ② ドア・ハンドルを引き上げたまま
- ③ ドアを閉めます。

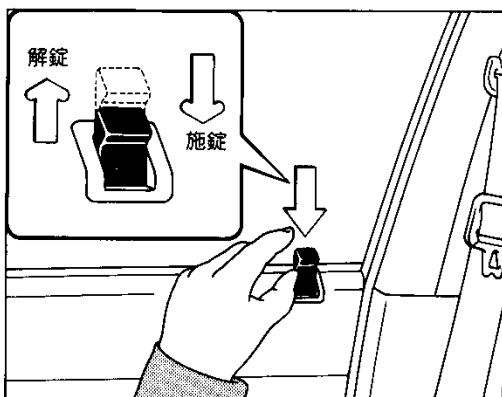
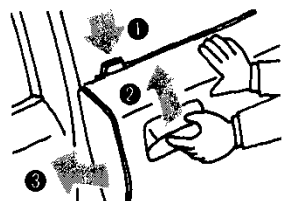

### ■車内からの施錠と解錠

#### ▶施錠するには

ロック・ボタンを押すと施錠できます。

#### ▶解錠するには

- ① ロック・ボタンを引き上げ
- ② ドア・レバーを引くとドアが開きます。

※ただし運転席側ドアは、ロック・ボタンが押し込まれていてもドア・レバーを引くとドアが開きます。

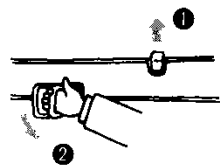



注意!

1. 車から離れるときは、エンジンを止め、ドアを必ず施錠してください。法的にも義務づけられています。
2. ドアを閉めたときは、確実に閉まっていることを確認してください。半ドアは危険です。
3. キーなしでドアをロックするときは、キーを持っていることを確認してから行ってください。
4. 車から離れるときは、車内に貴重品を置いたままにしないでください。

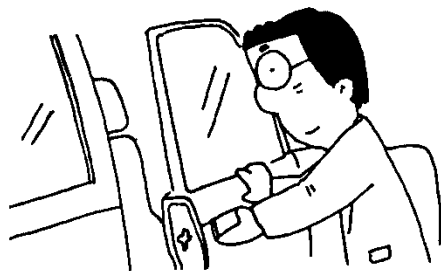

ドア、ウィンドウ等各部の開閉

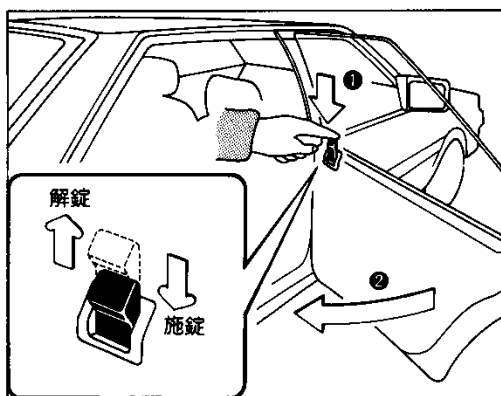

### リヤ・ドア

#### ■施錠と解錠

##### ▶車外からの施錠

①ロック・ボタンを押し、②ドアを閉めると施錠できます。

##### ▶車内からの施錠

ロック・ボタンを押すと施錠できます。

##### ▶解錠

①ロック・ボタンを引き上げ

②ドア・レバーを引くとドアが開きます。

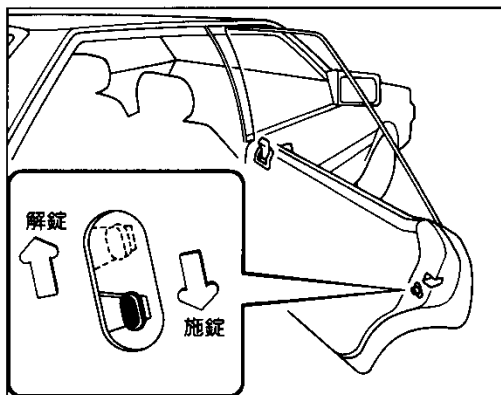
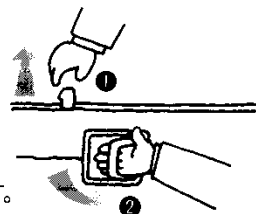

#### ■チャイルド・プロテクター(安全施錠装置)

##### ▶チャイルド・プロテクターを使った施錠

レバーを施錠側にしてドアを閉じると、ロック・ボタンの位置に関係なく、車内からドアを開けることはできませんので、お子さまを乗せたときにご使用ください。

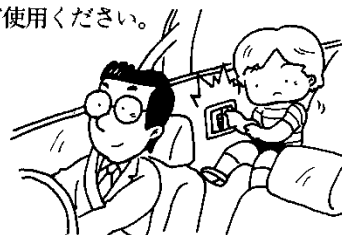

##### ▶チャイルド・プロテクターを使って施錠したときのドアの開け方

ロック・ボタンが押してあるときは、

①ロック・ボタンを引き上げ

②外からドア・ハンドルを引くと開きます。

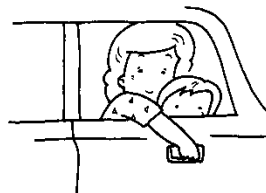
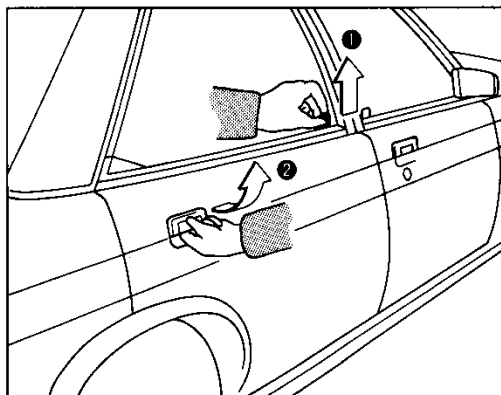

※車内から開けるときはウィンドウ・ロック・スイッチを解除してから、後席の人がウィンドウ・ガラスを下げ、窓から手を出してドア・ハンドルを引いてください。

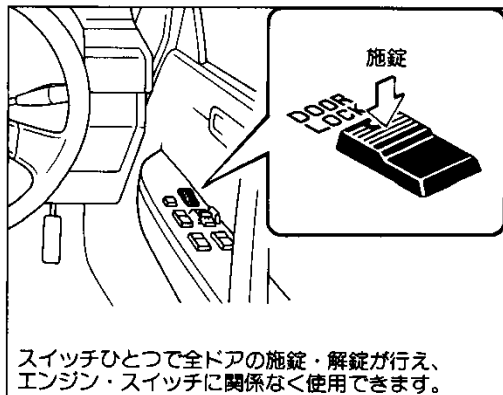

### 電磁式ドア・ロック

#### ■施錠

スイッチの前側を押すとすべてのドアが施錠されます。

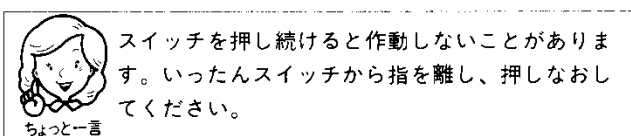
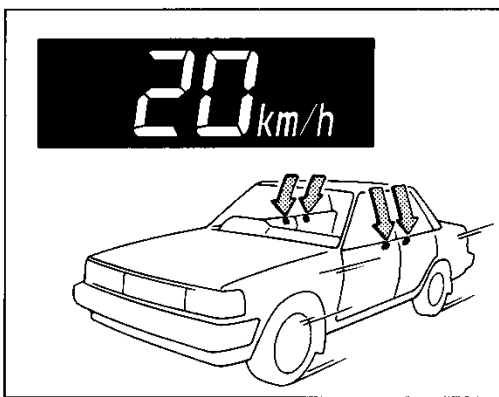
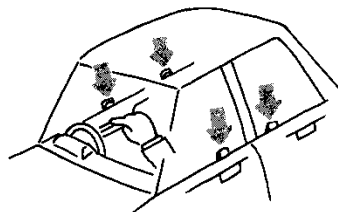

▶車速が約20km/h以上になると

自動的にすべてのドアが施錠されます。

▶運転席ドアをキーで施錠すると

すべてのドアが同時に施錠されます。

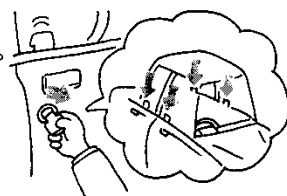

#### ■解錠

スイッチのうしろ側を押すとすべてのドアが解錠されます。

▶運転席ドアをキーで解錠すると

すべてのドアが同時に解錠されます。

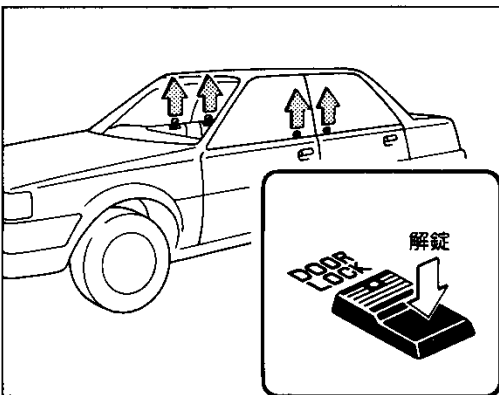

#### ■キー閉じ込み防止装置

エンジン・スイッチにキーが差し込まれているとき、運転席ドアを開けて、スイッチまたはロック・ボタンで施錠しても自動的に解錠になります。

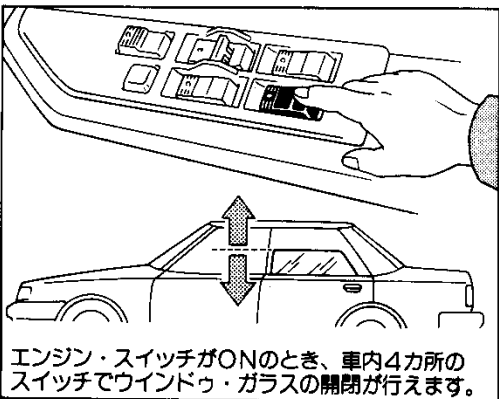

### パワー(電動)・ウィンドウ



2. 3つ以上のウィンドウの開閉を同時に行うことはさけてください。

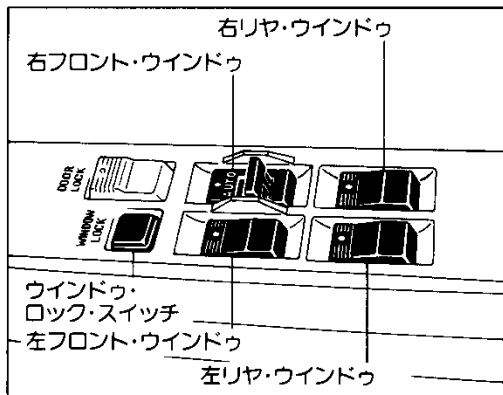

■運転席スイッチ

運転席スイッチですべてのドアのウインドウ・ガラスの開閉が行えます。



注意!

1. ウインドウ・ガラスを閉じるときに、他の人の手や首などはさまないように注意してください。
2. 運転席スイッチと他のスイッチを同時に逆方向に動かさないでください。

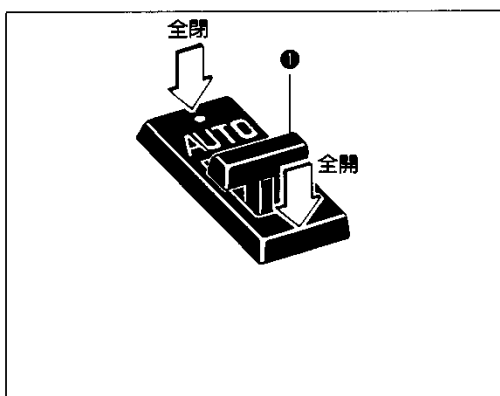

▶運転席ウインドウ・ガラスの開閉

- 自動で全開するとき、AUTOスイッチのうしろ側を押して手を離します。途中で止めたいときは、反対側をカチッと音がするまで押します。
- 自動で全閉するとき、AUTOスイッチの前側を押して手を離します。途中で止めたいときは、反対側をカチッと音がするまで押します。
- スイッチ①を前側に押し続けている間は閉じ、うしろ側に押し続けている間は開きます。スイッチから手を離すと、その位置で停止します。

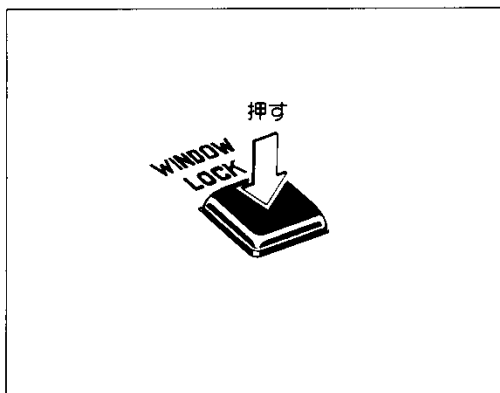

▶ウインドウ・ロック・スイッチ

1. ウインドウ・ロック・スイッチを押すと、運転席のウインドウ・ガラス以外は開閉できません。
2. もう一度押すと解除されます。



注意!

お子さまがウインドウ・スイッチをいたずらしてウインドウ・ガラスで手や首をはさむと危険です。お子さまを乗せているときなどは、必ずウインドウ・ロック・スイッチをLOCKにしてご使用ください。

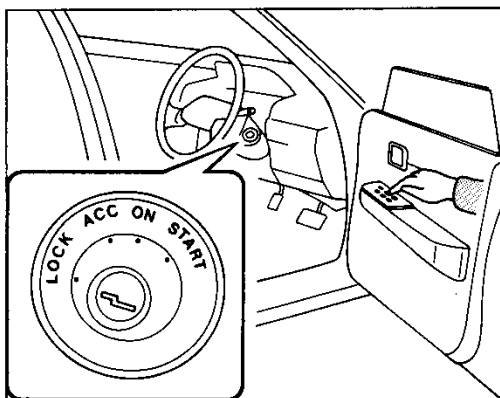

▶キーOFF後作動可能ウインドウ

降車時、ウインドウ・ガラスを閉め忘れたときに、もう一度エンジン・スイッチをONにしながらも操作できます。

1. 運転席ドアを開けます。
2. スイッチを操作するとウインドウ・ガラスの開閉ができます。



ちよつと言

運転席ドアを一度閉じると、スイッチ操作をしても、ウインドウ・ガラスの開閉はできません。

## ② ドア、ウインドウ等各部の開閉

パワー(電動)・ウインドウ／ボンネット／フューエル・リッド(燃料補給口)

ドア、ウインドウ等各部の開閉

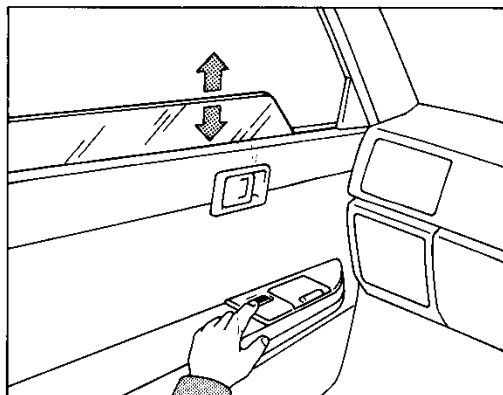

### ■助手席および後席スイッチ

スイッチから手を離すと、ウインドウ・ガラスの動きは、その位置で停止します。

ただし、ウインドウ・ロック・スイッチがLOCKになっているときは、スイッチを押しても作動しません。

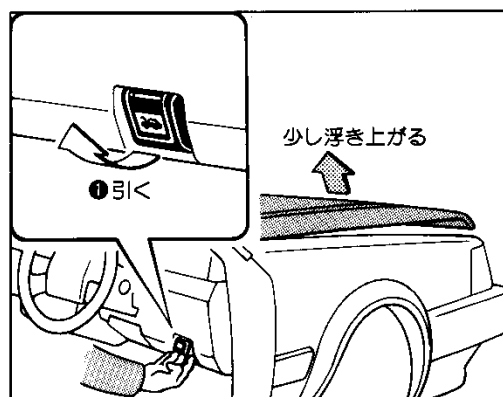

### ボンネット

#### ▶開け方

①計器盤右下にあるレバー(ボンネット・オープナー)を引くと、ボンネットが少し浮き上がります。

②ボンネットのすき間に手をいれ、ボンネット・ロックをはずして持ち上げます。

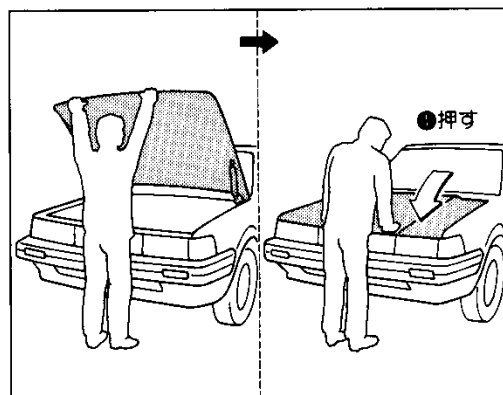
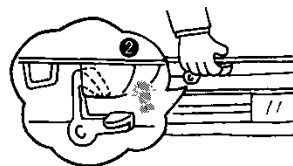

#### ▶閉じ方

①ボンネットを閉じ、前端をガチッという音がするまで押さえつけるとロックされます。

②ボンネット先端を持ち上げてガタついていないことを確認します。



注意!

ボンネットが確実にロックされていないまま走行すると非常に危険です。走行前に必ずロックされていることを確認してください。

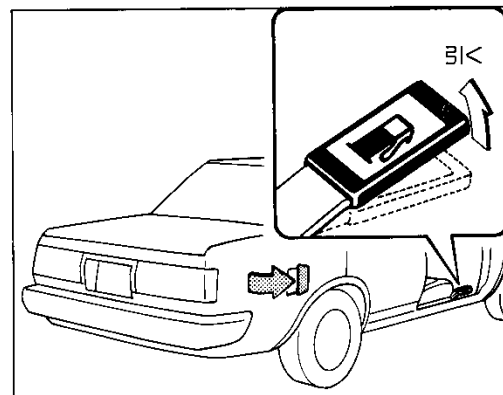

### フューエル・リッド(燃料補給口)

#### ▶カバーの開け方

運転席右下のレバー(フューエル・リッド・オープナー)を引き上げるとカバーが開きます。

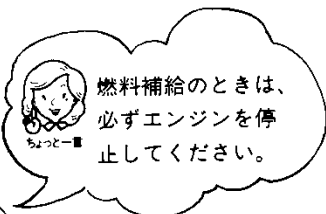

燃料補給のときは、必ずエンジンを停止してください。

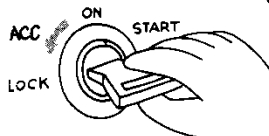

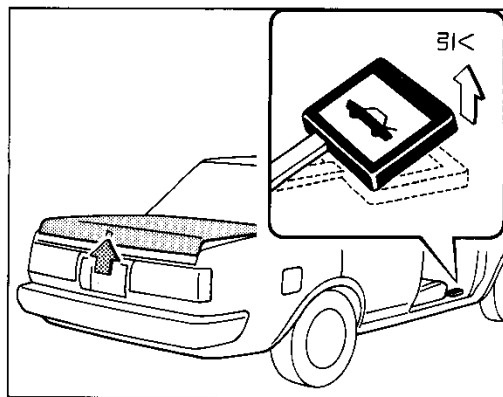

トランク



車から離れるときは、トランク内に貴重品をいれたままにしないでください。  
注意!

▶開け方

＜車内から＞

運転席右下のレバー（トランク・オープナー）を引き上げると開きます。

＜車外から＞

- 1.カバーをずらしてキーを差し込み右に回すと開きます。
- 2.サブ・キーで開けることはできません。
- 3.操作後、カバーはキーを抜くと自動的にもとにもどります。

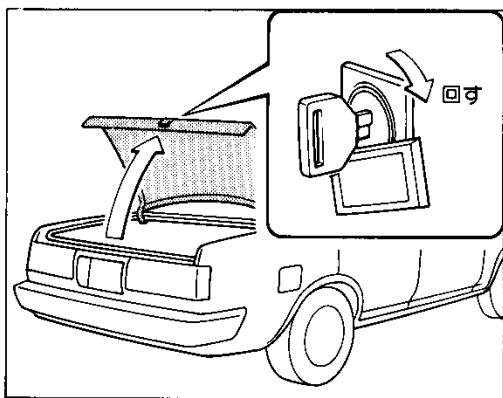

▶閉じ方

上から手で押さえつけてロックします。

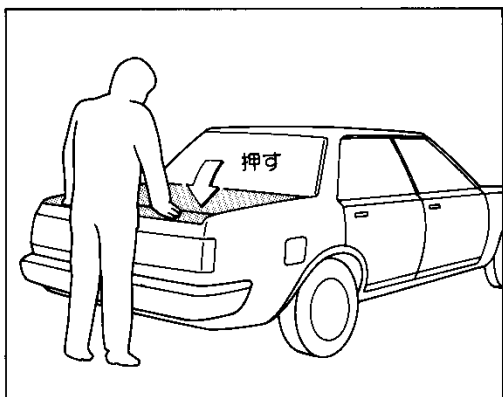

トランク内にキーを忘れないように注意してください。  
ちよつと言

▶トランク灯

トランクを開けると点灯し、閉じると消灯します。



エンジン停止時、トランクを長時間開けたままにしておくとバッテリーあがりを起こすおそれがあります。  
ちよつと言

▶駐車場などでキーを預けるときは

- 1.サブ・キーを渡してください。
- 2.トランクのキー穴裏側のレバーをLOCK側にして閉じると、トランク・オープナーで開けることはできません。

