

# ⑱ ドア、ウィンドウ等各部の開閉

ドア、ウィンドウ各部の開閉

キー.....	18
フロント・ドア.....	18
リア・ドア.....	19
電磁式ドア・ロック.....	20
パワー(電動)・ウィンドウ.....	20
ボンネット.....	21
フューエル・リッド(燃料補給口).....	22
トランク.....	22
バック・ドア.....	23

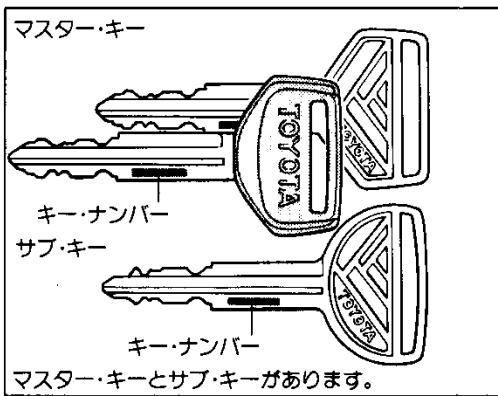

## キー

### ■サブ・キー

サブ・キーではグローブ・ボックス(小物入れ)の施錠・解錠およびトランクを開けることはできません。



ちよつと言

キー・ナンバーをひかえておいてください。万一、キーを紛失した場合には、ナンバーをトヨタ販売店へご連絡いただければ、専用カッターにより純正のキーを作ることができます。

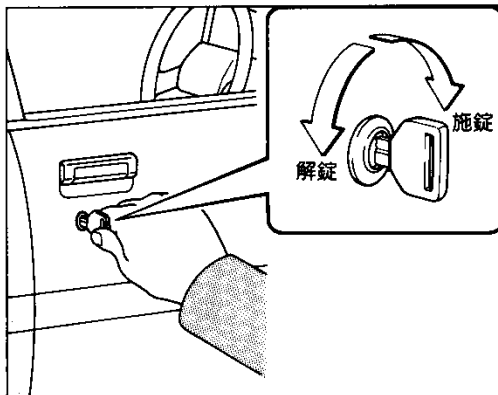

## フロント・ドア

### ■車外からの施錠と解錠

#### ▶キーを使った施錠と解錠

キーを前に回すと施錠、うしろに回すと解錠されます。

#### ▶キーを使わずに施錠するには

- ① ロック・ボタンを押し
- ② ドア・ハンドルを引き上げたまま
- ③ ドアを閉めます。

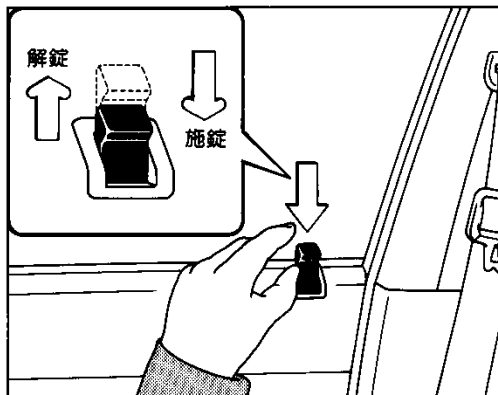
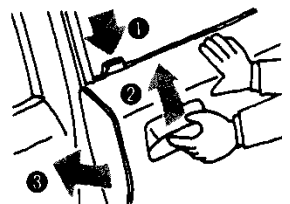

### ■車内からの施錠と解錠

#### ▶施錠するには

ロック・ボタンを押すと施錠できます。

#### ▶解錠するには

- ① ロック・ボタンを引き上げ
- ② ドア・レバーを引くとドアが開きます。

※ただし運転席側ドアは、ロック・ボタンが押し込まれていてもドア・レバーを引くとドアが開きます。

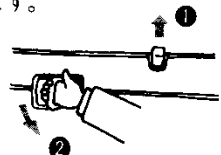



注意!

1. 車から離れるときは、エンジンを止め、ドアを必ず施錠してください。法的にも義務づけられています。
2. ドアを閉めたときは、確実に閉まっていることを確認してください。半ドアは危険です。
3. キーなしでドアをロックするときは、キーを持っていることを確認してから行ってください。
4. 車から離れるときは、車内に貴重品を置いたままにしないでください。

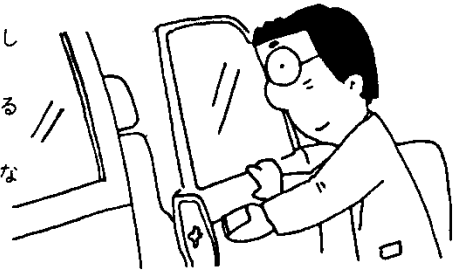

この車は、安全運転のために、様々な安全装置を備えています。必ず、取扱説明書をお読みください。

ドア、ウィンドウ等各部の開閉

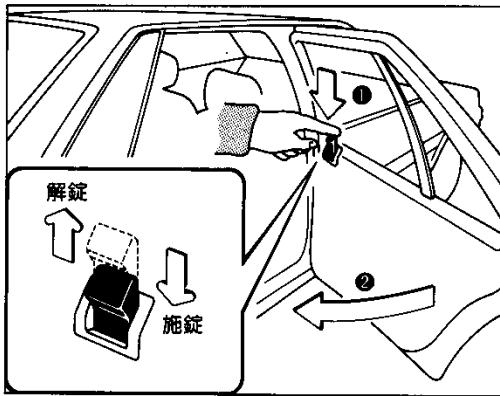

### リヤ・ドア

#### ■施錠と解錠

##### ▶車外からの施錠

①ロック・ボタンを押し、②ドアを閉めると施錠できます。

##### ▶車内からの施錠

ロック・ボタンを押すと施錠できます。

##### ▶解錠

①ロック・ボタンを引き上げ

②ドア・レバーを引くとドアが開きます。

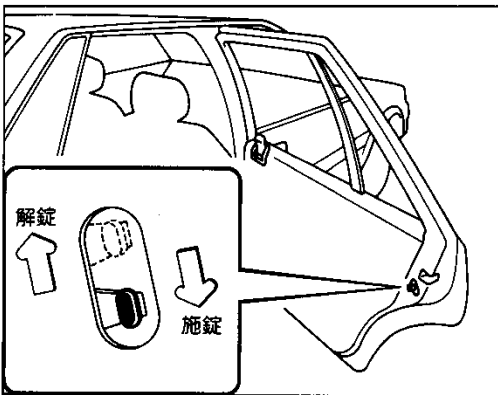
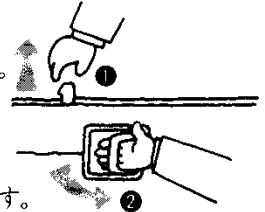

#### ■チャイルド・プロテクター(安全施錠装置)

##### ▶チャイルド・プロテクターを使った施錠

レバーを施錠側にしてドアを閉じると、ロック・ボタンの位置に関係なく、車内からドアを開けることはできませんので、お子さまを乗せたときにご使用ください。

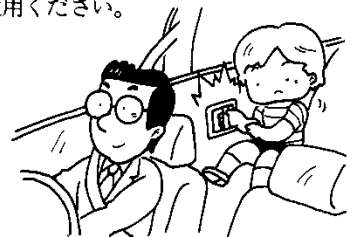

##### ▶チャイルド・プロテクターを使って施錠したときのドアの開け方

ロック・ボタンが押してあるときは、

①ロック・ボタンを引き上げ

②外からドア・ハンドルを引くと開きます。

※車内から開けるときは〔パワー(電動)・ウィンドウ付き車はウィンドウ・ロック・スイッチを解除してから〕、後席の人がウィンドウ・ガラスを下げ、窓から手を出してドア・ハンドルを引いてください。

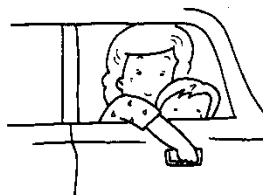

ドア、ウィンドウ等の開閉

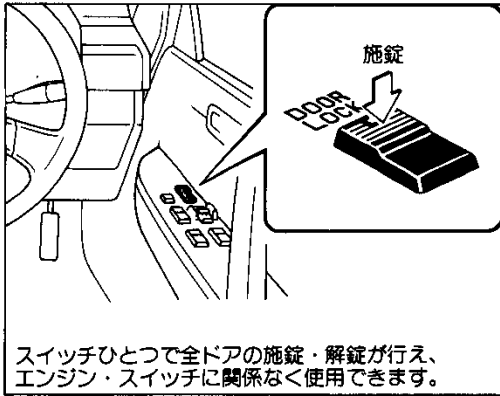

スイッチひとつで全ドアの施錠・解錠が行え、エンジン・スイッチに関係なく使用できます。

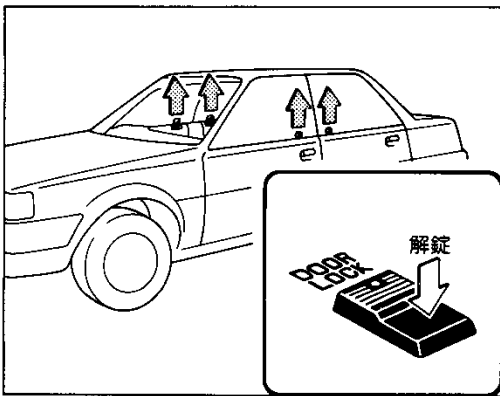

**電磁式ドア・ロック**

LG(ワゴンを除く)、GRに標準装備

LG(ワゴン)に注文装備

**■施錠**

スイッチの前側を押すとすべてのドアが施錠されます。

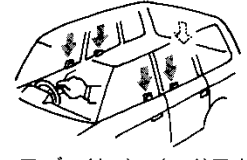
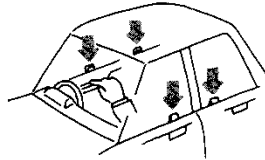

※ワゴンはバック・ドアも施錠・解錠されます。

**■解錠**

スイッチのうしろ側を押すとすべてのドアが解錠されます。



スイッチを押し続けると作動しないことがあります。いったんスイッチから指を離し、押しなおしてください。

ちょっと一言

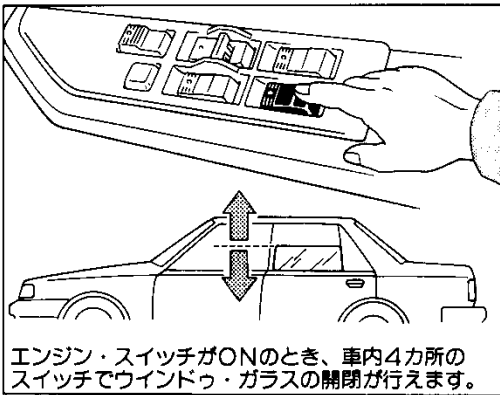

エンジン・スイッチがONのとき、車内4カ所のスイッチでウィンドウ・ガラスの開閉が行えます。

**パワー(電動)・ウィンドウ**

LG(ワゴンを除く)、GRに標準装備

LG(ワゴン)に注文装備



1. ウィンドウ・ガラスの開閉は、バッテリーあがりを防ぐため、エンジンがかかっているときに行ってください。
2. 3つ以上のウィンドウの開閉を同時に行うことはさけてください。

ちょっと一言

**■運転席スイッチ**

運転席スイッチですべてのドアのウィンドウ・ガラスの開閉が行えます。



注意!

1. ウィンドウ・ガラスを閉じるときに、他の人の手や首などはさまないように注意してください。
2. 運転席スイッチと他のスイッチを同時に逆方向に動かさないでください。

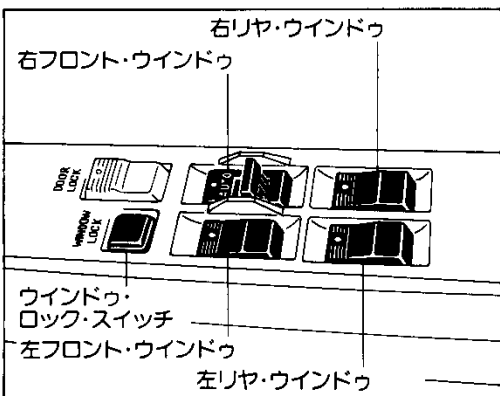

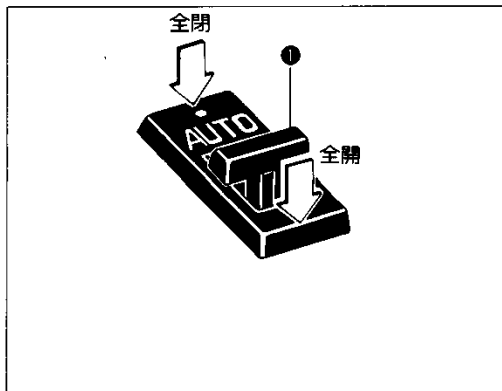

▶運転席ウインドウ・ガラスの開閉

- 自動で全開するとき、AUTOスイッチのうしろ側を押して手を離します。途中で止めたいときは、反対側をカチッと音がするまで押します。
- 自動で全閉するとき、AUTOスイッチの前側を押して手を離します。途中で止めたいときは、反対側をカチッと音がするまで押します。
- スイッチ①を前側に押し続けている間は閉じ、うしろ側に押し続けている間は開きます。スイッチから手を離すと、その位置で停止します。

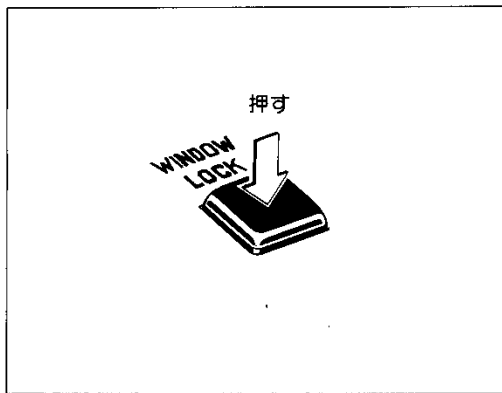

▶ウインドウ・ロック・スイッチ

- 1.ウインドウ・ロック・スイッチを押すと、運転席のウインドウ・ガラス以外は開閉できません。
- 2.もう一度押すと解除されます。



**注意!** お子さまがウインドウ・スイッチをいたずらしてウインドウ・ガラスで手や首をはさむと危険です。お子さまを乗せているときなどは、必ずウインドウ・ロック・スイッチをLOCKにしてご使用ください。

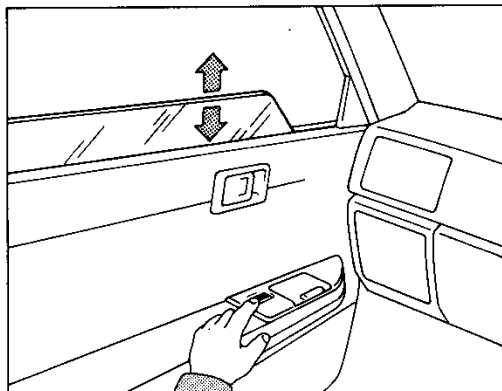

■助手席および後席スイッチ

スイッチから手を離すと、ウインドウ・ガラスの動きは、その位置で停止します。ただし、ウインドウ・ロック・スイッチがLOCKになっているときは、スイッチを押しても作動しません。

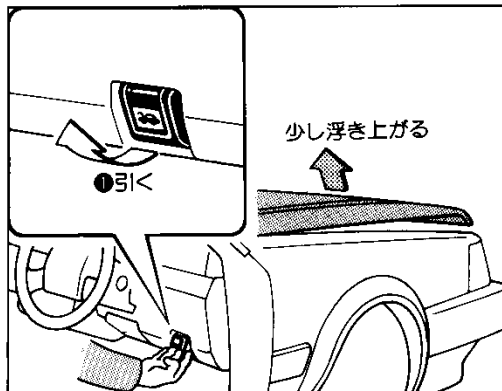

ボンネット

▶開け方

- ①計器盤右下にあるレバー(ボンネット・オープナー)を引くと、ボンネットが少し浮き上がります。
- ②ボンネットのすき間に手を入れ、ボンネット・ロックをはずして持ち上げます。

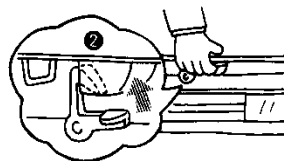

## ② ドア、ウィンドウ等各部の開閉

### ボンネット／フューエル・リッド(燃料補給口)／トランク

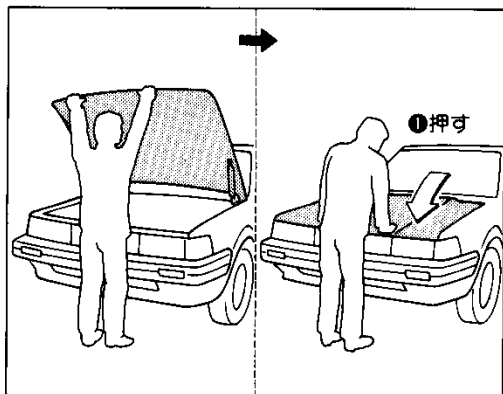

#### ▶ 閉じ方

- ① ボンネットを閉じ、前端をガチッという音がするまで押さえつければロックされます。
- ② ボンネット先端を持ち上げてガタついていないことを確認します。



**注意!** ボンネットが確実にロックされていないまま走行すると非常に危険です。走行前に必ずロックされていることを確認してください。

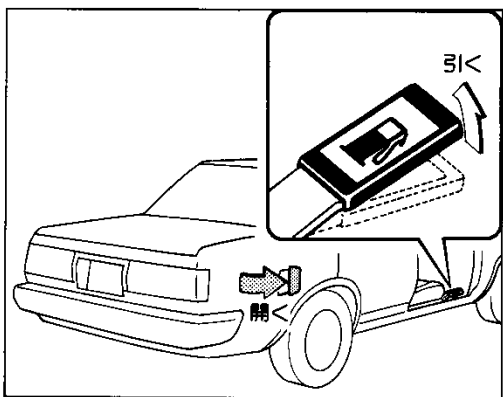

### フューエル・リッド(燃料補給口)

LPG車を除く

#### ▶ カバーの開け方

運転席右下のレバー(フューエル・リッド・オープナー)を引くとカバーが開きます。

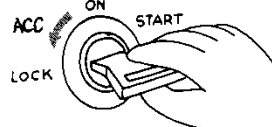

燃料補給のときは、必ずエンジンを停止してください。

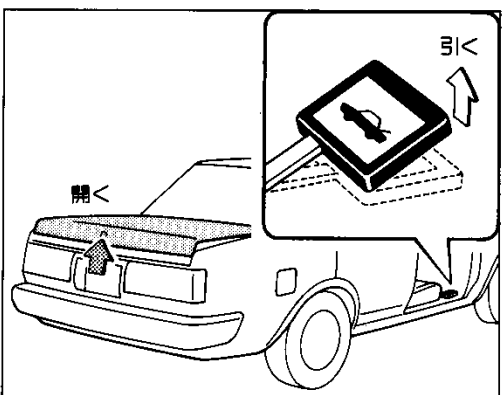

※LPG車については、100ページの「LPG車の上手な取り扱い」を参照してください。

### トランク

セダン、ハードトップ



**注意!** 車から離れるときは、トランク内に貴重品をいれたままにしないでください。

#### ▶ 開け方

〈車内から〉

STDを除く

運転席右下のレバー(トランク・オープナー)を引くと開きます。

〈車外から〉

1. キーを差し込み右に回すと開きます。
2. サブ・キーで開けることはできません。

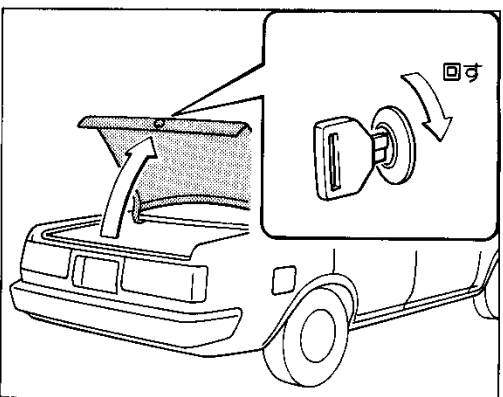

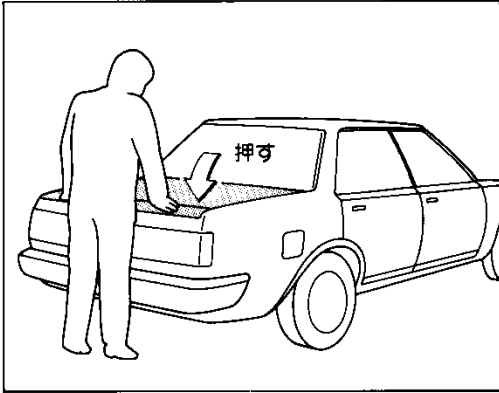

▶閉じ方

上から手で押さえつけてロックします。



トランク内にキーを忘れないように注意してください。

ちょっと一言

▶トランク灯

STD、LPG車を除く

トランクを開けると点灯し、閉じると消灯します。



エンジン停止時、トランクを長時間開けたままにしておくとバッテリーあがりを起こすおそれがあります。

ちょっと一言

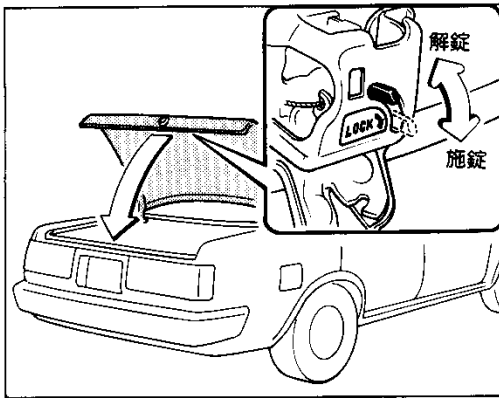

▶駐車場などでキーを預けるときは

1. サブ・キーを渡してください。
2. トランクのキー穴裏側のレバーをLOCK側にして閉じると、トランク・オープナーで開けることはできません。

バック・ドア

ワゴン、バン

■施錠と解錠

キーを左に回すと施錠、右に回すと解錠されます。

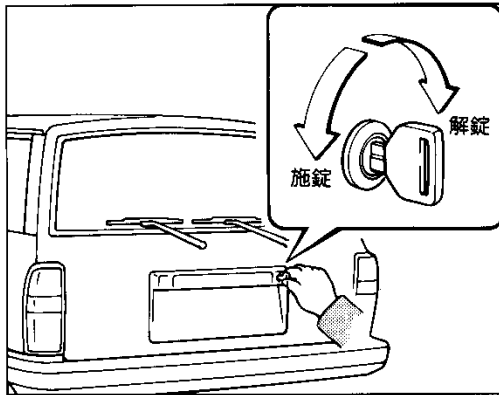

▶開け方

レバーを引いたままバック・ドアを持ち上げると開きます。



ドアを開けたときは、いっぱい持ち上げて降下しないことを確認してください。

ちょっと一言

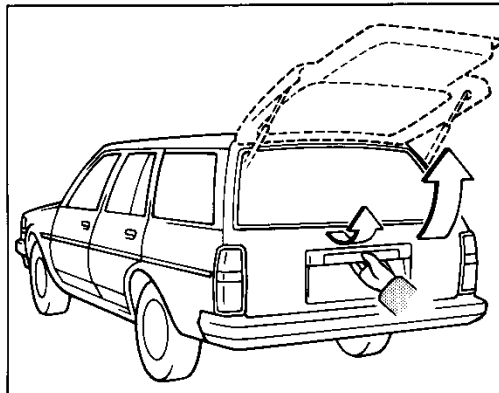

バック・ドア

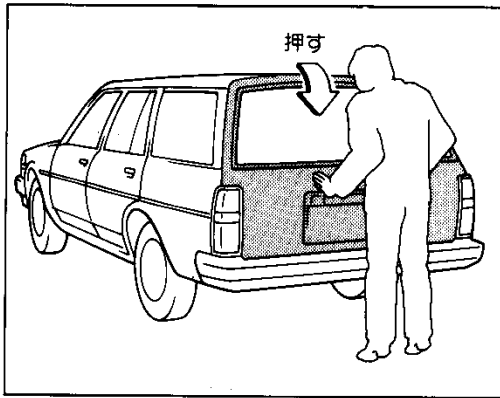

▶閉じ方

バック・ドアをおろして押さえつけます。



ちょっと一言

1. バック・ドア・ハンドルを持って軽くゆさぶり、確実にロックされていることを確認してください。
2. 閉じるときに、他の人の手などはさまないように注意してください。



ちょっと一言

バック・ドアにはドアをささえているステーが取り付けられています。バック・ドア開閉時には、ステーの破損などを防ぐため次のような取り扱いにご注意ください。

1. ビニール片などの異物がステー・メッキ部に付着しないようにする。
2. バック・ドアにトヨタ純正部品以外のアクセサリを取りつけない。



注意!

1. 確実に閉じていることを確認してください。走行中に開くと、荷物などが落ちて非常に危険です。
2. 荷台には人を乗せないでください。万一の場合、ケガをするおそれがあります。

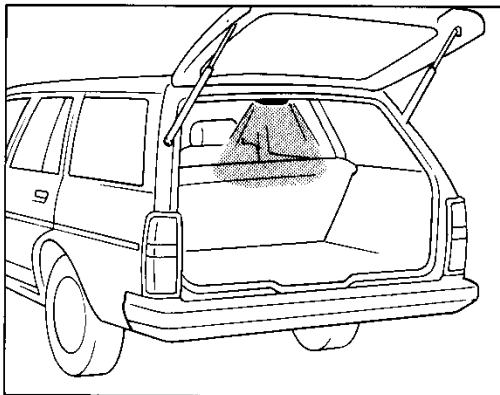

■デッキ・ルーム灯

いずれかのドアを開けるとデッキ・ルーム灯が点灯し、閉じると消灯します。



ちょっと一言

エンジン停止時、ドアを長時間開けたままにしておくとバッテリーあがりを起こすおそれがあります。

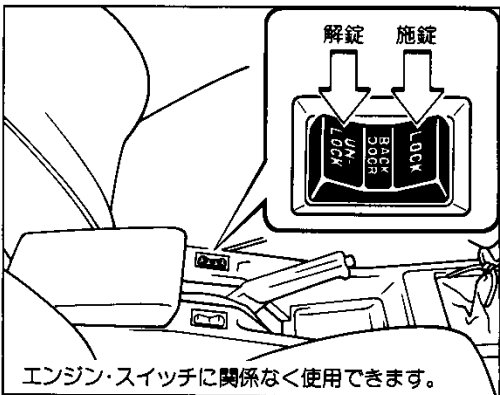

エンジン・スイッチに関係なく使用できます。

■電磁式バック・ドア・ロック

LG(ワゴン)、GL(バン)

(注) ワゴンで電磁式ドア・ロックを注文装備されたかたは20ページの電磁式ドア・ロックを参照してください。

スイッチのLOCK側を押すとバック・ドアが施錠され、UNLOCK側を押すと解錠されます。



ちょっと一言

スイッチを押し続けると作動しないことがあります。いったんスイッチから指を離し、押しなおしてください。