

工具とジャッキ.....71  
 バックしたときは.....72  
 万一のときの処置.....76  
 こんな故障の応急処置は.....78

# 工具とジャッキ

それぞれの格納場所、工具の種類、ジャッキの使い方などを確かめておきましょう。

セダン

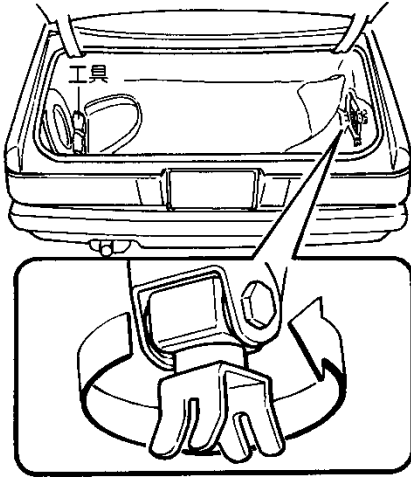

ワゴン、バン

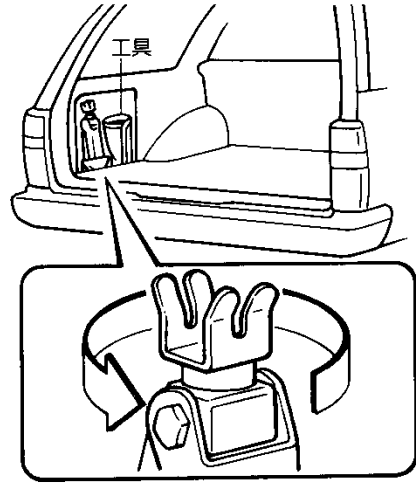

1. 工具はスペア・タイヤ横(LPG車はトランク右側)、ジャッキはトランク右のカバーの下に格納されています。
2. ジャッキは図のように回すと取り出せます。

1. 荷室左側のカバー内に格納されています。
2. ジャッキは図のように回すと取り出せます。

万一のときの処置

## ■工具

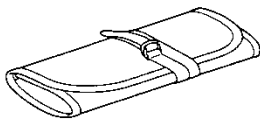

工具袋

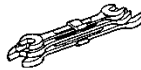

組スバナ

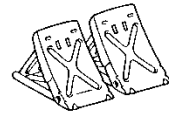

輪止め

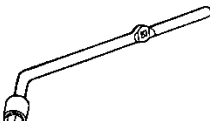

ホイール・ナット・レンチ  
(兼ジャッキ・ハンドル)



プラグ・レンチ  
ガソリン車

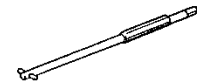

ジャッキ・ハンドル・バー



プライヤー



スペア・タイヤ・キャリア・レンチ  
LPG車

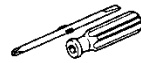

⊕⊖差し替え式  
ドライバ



プラグ・レンチ・バー  
(兼ホイール・キャップ・レンチ)

■ジャッキ

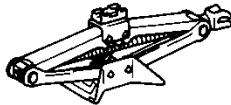

ジャッキ

▶ジャッキをセットする位置

セダン

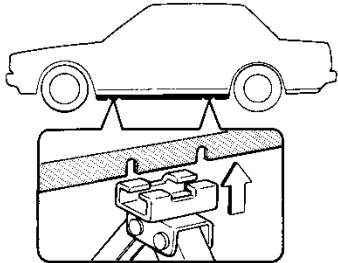

ワゴン、バン

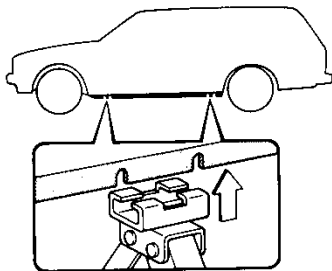

▶ジャッキのかけ方

1. ジャッキを地面の平らな固く安定できるところにセットします。

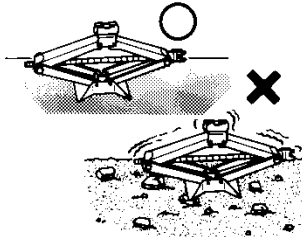

人や荷物を車からおろしてください。

2. ジャッキを手で回して、ジャッキ・セット位置まで上げます。

3. ジャッキが確実にジャッキ・セット位置にかかっていることを確認し、ジャッキ・ハンドルおよびジャッキ・ハンドル・バーを使用して、タイヤが地面から少し離れるまでジャッキ・アップします。

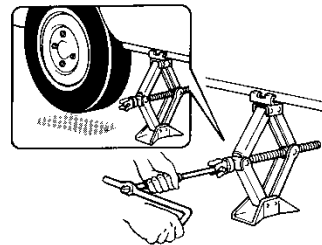

注意!

ジャッキ・アップしたら車の下には絶対もぐらないでください。万一、ジャッキがはずれると大変危険です。

万一のときの処置

パンクしたときは——①スペア・タイヤ



ちよつと言

1. 作業をするとき車体端部などでケガをしないように注意してください。
2. パンクした場合に、エアゾール製品の補修剤を使用したときは、早めにパンク修理してください。

▶取り出し方

1. カバーをはずします。
2. 固定リングを左に回して取り出します。

▶取り付け方

タイヤを格納し、固定リングを右に回して固定します。



ちよつと言

標準タイヤを取りつける場合は、あらかじめ蝶ネジを右に回してボルトをのばしておいてください。

■格納場所

セダン(LPG車を除く)

トランク左側に格納されています。

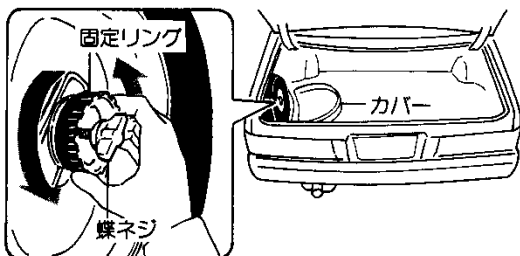

ワゴン、バン、LPG車

トランクまたは荷室床下部に格納してあります。

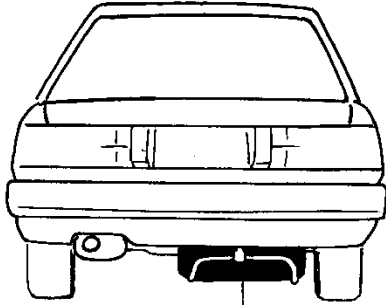

スペア・タイヤ

1. ホイール・ナット・レンチおよびスペア・タイヤ・キャリア・レンチでトランクまたは荷室内のボルトを十分ゆるめます。

LPG車

ワゴン、バン

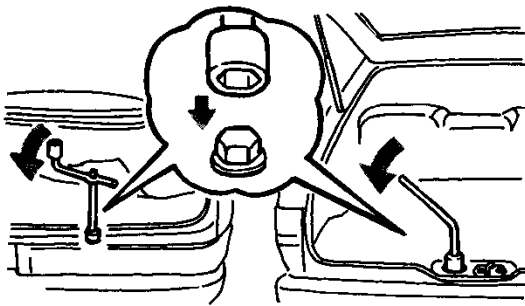

2. スペア・タイヤ格納具を少し持ち上げて、フックからはずします。

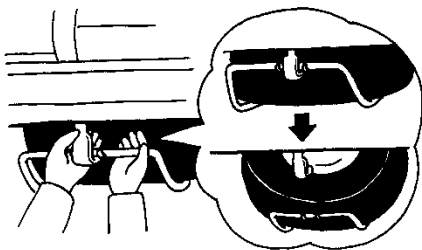

3. 格納具を足の上などに落とさないように注意して、地面におろし、スペア・タイヤを取り出します。
4. 格納するときは逆の手順で行います。  
なお、トランクまたは荷室内のボルトは十分締めつけてください。

■スペア・タイヤ

●標準タイヤは

ワゴン、バン、LPG車、ディーゼル車のタクシー仕様車

に装備されています。

●応急用タイヤは

ワゴン、バン、LPG車、ディーゼル車のタクシー仕様車を除く車

に装備されています。

標準タイヤ

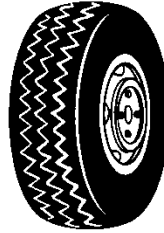

応急用タイヤ



▶応急用タイヤ

タイヤがパンクしたとき、一時的に使用するタイヤです。



この応急用タイヤは標準タイヤより空気圧が高く、また直径がやや小さくできています。したがってご使用になる場合は、次ページの注意事項を必ずお守りください。

万一のときの処置

東京都公安委員会  
交通安全課  
交通安全課  
交通安全課



注意!

1. 応急用タイヤの空気圧はときどき点検してください。

空気圧：4.2kg/cm<sup>2</sup>（冷間時）

2. 応急用タイヤを装着した場合は、100km/h以下で走行し、できるだけ早く標準タイヤに交換してください。

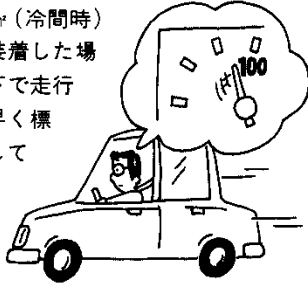

3. 雪道、凍結路では後輪に応急用タイヤを使用しないでください。（後輪がパンクした場合は、応急用タイヤを前輪に使用し、はずした前輪を後輪につけてください。）



4. 応急用タイヤにタイヤ・チェーンを装着しないでください。後輪がパンクした場合は、応急用タイヤを前輪に使用し、はずした前輪を後輪につけてからタイヤ・チェーンを装着してください。

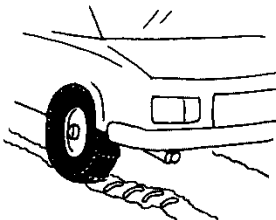

5. 応急用タイヤを装着した場合、タイヤの直径が小さいため、車高が少し低くなります。突起物などをのりこえるときは標準タイヤ装着時と同じ感覚で運転しないよう注意してください。
6. この応急用タイヤとホイールはすべてマークⅡの専用品です。他のタイヤやホイールと組みあわせたりマークⅡ以外の車に使用しないでください。



マークⅡ  
専用

## パンクしたときは

———②タイヤ交換

### ■準備

1. 交通のじゃまにならず、安全に作業ができる平らな場所に車を止めます。
2. 非常点滅灯を点滅させ、人や荷物をおろし、停止表示板を使用します。

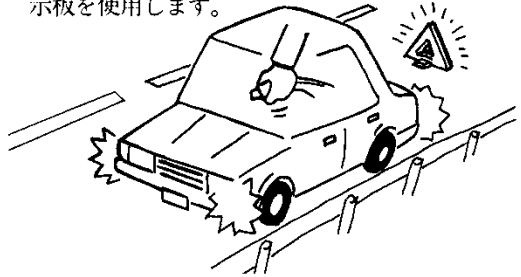

3. パーキング（駐車）・ブレーキをかけます。
4. 工具やジャッキを取り出します。

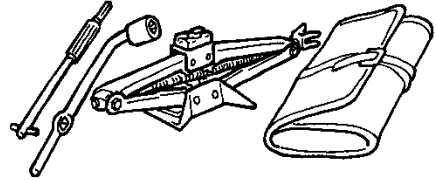

5. パンクしたタイヤと対角の位置にあるタイヤの前後に輪止め（搭載工具に含まれています）をします。

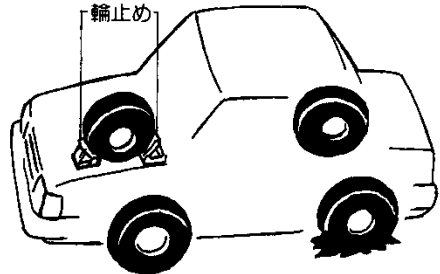

6. スペア・タイヤを取り出します。⇨72ページの「パンクしたときは——①スペア・タイヤ」を参照してください。

7. ホイール・キャップ、センター・キャップなどをはずします。プラグ・レンチ・バーまたはホイール・キャップ・レンチの柄の先を使うと

楽にはずれます。直接手をかけて取ると指をケガすることがありますので注意してください。

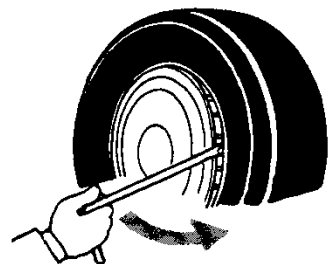



## 6. 工具、ジャッキ、タイヤを片づけます。

タイヤを格納するときは確実に固定してください。



ちよつと言

1. 応急用タイヤは標準タイヤがパンクしたときに一時的に使用するタイヤです。パンクしたタイヤは、ただちに修理して、応急用タイヤとつけ替えてください。
2. タイヤを脱着したときは、タイヤを取りつけて、1,000km走行後、再度ホイール・ナットを締めつけてゆるみがないことを点検してください。

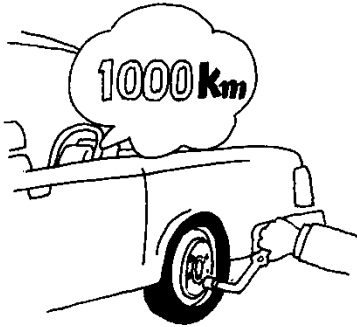

注意!

1. タイヤ交換後、走行中ハンドルや車体に振動が出た場合はタイヤのバランスの点検をトヨタ販売店で受けてください。
2. タイヤを新品と交換する場合は、トヨタ販売店で相談してください。異なった種類のタイヤを混ぜて使用したり、指定サイズ以外のタイヤを使用することは、車の安全走行に悪影響をおよぼしますので、絶対にさけてください。
3. スペア・タイヤの空気圧の点検は、日頃から怠らないようにしてください。

万一のときの処置

## 万一のときの処置

## 故障したら……

1. 車を路肩に寄せ非常点滅灯を点滅させるか、赤旗などを表示します。
2. 高速道路や自動車専用道路では、車両後方に停止表示板を置いてください。法律で義務づけられています。

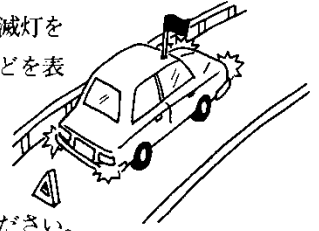

ちよつと言

非常電話を利用する場合などは、安全な場所を歩くよう心がけてください。

## ▶ 夜間、休日の修理連絡先

「整備手帳」巻末のトヨタ・サービス網をご覧ください。

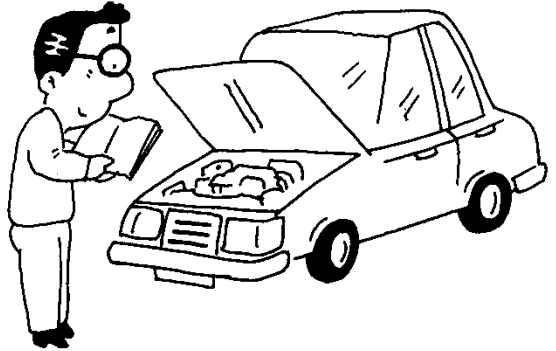

## 走行中、エンジンが停止したときは……

運転操作に変化が生じますので、次の方法で車を安全な場所に停止してください。

1. ブレーキ・ブースター(ブレーキ倍力装置)が作用しなくなりますので、ブレーキ・ペダルを強く踏んでください。
2. パワー・ステアリング(ハンドル操作力軽減装置)付き車はパワー装置が動かなくなりますので、ハンドル操作が重くなります。ハンドルを強く操作してください。

## 走行中、車体床下に 強い衝撃を受けたときは……

ただちに車を止め、ブレーキ液の漏れや損傷を確認してください。損傷がひどい場合はトヨタ販売店で点検を受けてください。



## エンストして始動できなくなったときは…

1. 付近に人がいる場合は安全な場所まで押しもらってください。



2. マニュアル(ギヤ式)・トランスミッション車はチェーン・レバーの位置をセカンドまたはサードに入れ、クラッチを踏まずにエンジン・スイッチをSTARTの位置で保持すれば、車を動かすことができます。また、平坦路の場合はトップにすると早く抜け出せます。

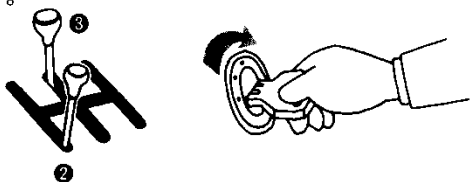

オートマチック・トランスミッション車はエンジン・スイッチで車を動かすことができません。

ちょっと一言

3. 踏切内で動かなくなり、脱輪などですぐ動かせない場合は、ただちに踏切の非常ボタンを押してください。



電車が来そうになったり、緊急を要する場合は発炎筒で合図してください。

ちょっと一言

## 発炎筒

踏切内での故障など、非常時に使用します。

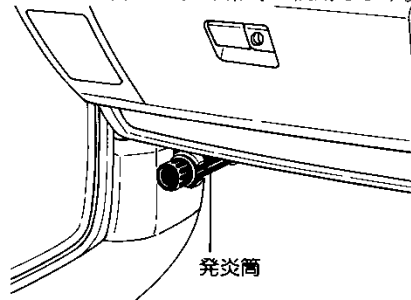

1. グローブ・ボックス左下部に備えてあります。
2. 発炎時間は約5分間です。
3. ラベルに表示してある有効期間のきれる前にトヨタ販売店で求めください。

### ▶使い方

1. 本体をひねりながら取り出し、逆にして差し込みます。

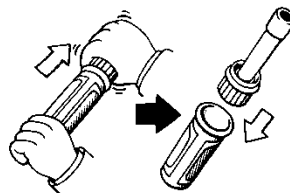

2. キャップ頭部のすり薬でこすると着火します。

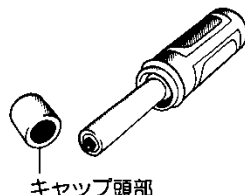

注意! 1. お子さまにさわらせないでください。



2. 非常用信号としてのみご使用ください。
3. 使用中は筒先を顔や体に向けたり、近づけたりしないでください。やけどの危険があります。
4. 発炎時間は約5分ですので、非常点滅灯を併用するようにしてください。

## こんな故障の応急処置は……

### バッテリーあがりの処置は……

ブースター・ケーブル(別売)があれば、他車のバッテリーを電源としてエンジンを始動することができます。



救援車は必ず12Vのバッテリーがついている車を使用してください。

1. ブースター・ケーブルを図の番号の順序に接続します。⊕と⊖を間違えないようご注意ください。

自車(バッテリーあがり車)      ブースター・ケーブル  
エンジン本体へ(フックなど)

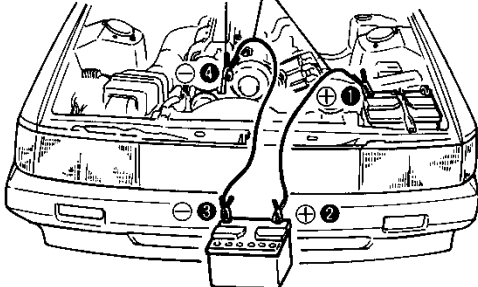

他車(救援車)



1. ①の接続は必ず自車(バッテリーあがり車)の⊕端子にしてください。
2. ②の接続はバッテリーから離れたエンジン本体にしてください。バッテリーとバッテリーを直接接続すると、バッテリーから発生する可燃性ガスに引火して爆発するおそれがあります。

2. 接続後、救援車のエンジン回転を少し高めにしておきます。
3. 始動のしかたは□34ページの「エンジンのかけ方」を参照してください。
4. 自車のエンジンが始動したら、取りつけたときと逆の順序でブースター・ケーブルを取りはずします。バッテリーはすぐにガソリン・スタンドやトヨタ販売店で完全充電してください。



1. 絶対に押しがけによる始動はやめてください。
2. ケーブル接続の際には、⊕と⊖端子を絶対に接触させないでください。
3. ケーブルが冷却ファンやベルトに巻き込まれないように接続には十分注意してください。

### オーバーヒートの処置は……

1. 安全な場所へ車を止めてください。

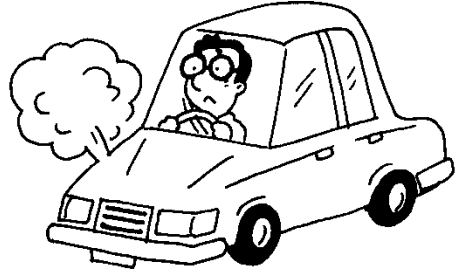

2. エンジンをかけたままで、ボンネットを開け、風通しをよくします。
3. 水温計の針が下がってきたら、エンジンを止めます。

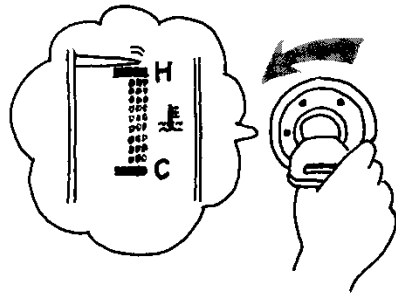

4. エンジンが十分に冷えてから、冷却水の有無、ラジエーターのコア部(放熱部)の著しいよごれ、ごみの付着の有無、Vベルトのゆるみを点検します。



あわててラジエーター・キャップをはずすと、冷却水には圧力がかかっていますので、蒸気や熱湯が吹き出して思わぬやけどをすることがあります。

けん引するときは……

けん引は、下図の方法を守ってください。

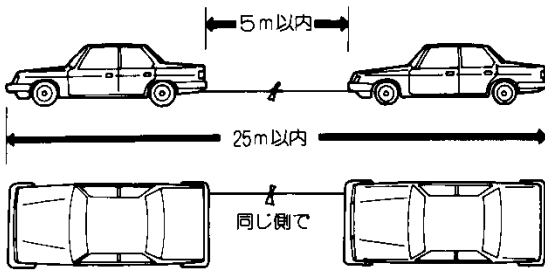

自車より重い車は  
さけてください。

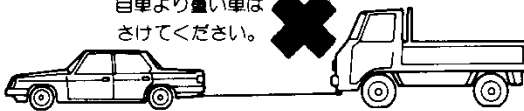

※けん引される車はけん引車の制動灯に注意して、常にロープをたるませないように気をつけてください。

■ロープをかける位置

▶フロント側

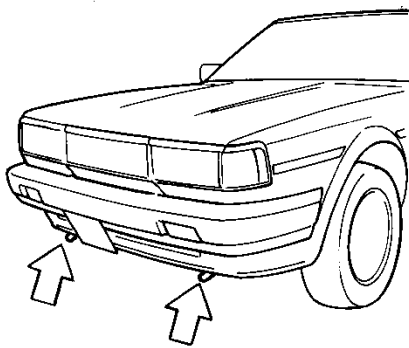

▶リヤ側

セダン

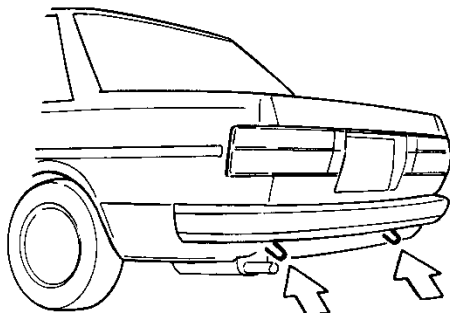

ワゴン、バン

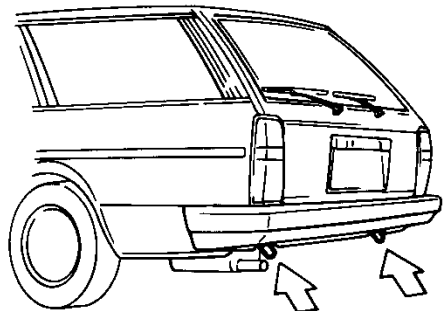

注意!

- けん引される車は、下記事項を厳守してください。
  - チェンジ・レバーをNの位置にする。
  - エンジン・スイッチをACCまたはONにする。
  - けん引される速度は30km/h以下（オートマチック・トランスミッション車のみ）
  - けん引される距離は80km以内（オートマチック・トランスミッション車のみ）
- エンジンが停止していると、いつもよりブレーキの効きが悪くなります。また、パワー・ステアリング（ハンドル操作力軽減装置）付き車はハンドル操作が非常に重くなります。できる限りエンジンを始動してけん引してください。
- 長坂路を下るときはブレーキが過熱して効かなくなるおそれがあります。レッカー車にけん引してもらってください。
- フロントけん引フックを使用されるときはロープでボデーに傷をつけないようにしてください。
- 次の場合は、トヨタ販売店にご連絡ください。
  - エンジンが回っているのに車が動かない。または異常な音をする。
  - オートマチック・トランスミッション・フルードがない。

万一のときの処置

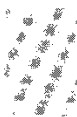

### ヒューズが切れたときは……

各種のランプがつかないときや、電気系統の装置が働かないときは、ヒューズが切れているか、サーキット・ブレーカーが電流をしゃ断している場合があります。ヒューズ・ボックスの位置、ヒューズの受け持つ装置を知って自分で処置できるようにしておく便利です。

#### ■ヒューズ・ボックスの位置

ヒューズ・ボックスは、運転席足元とエンジン・ルーム内にあります。

#### ▶運転席足元ヒューズ・ボックス

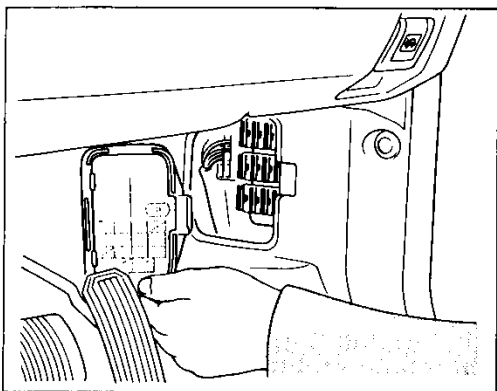

運転席足元のヒューズ・ボックスの中には、ヒューズおよびサーキット・ブレーカーがあります。ヒューズおよびサーキット・ブレーカーの受け持っている装置は82ページを参照してください。

#### ▶エンジン・ルーム内ヒューズ・ボックス

セダン(LPG車を除く)、ワゴン

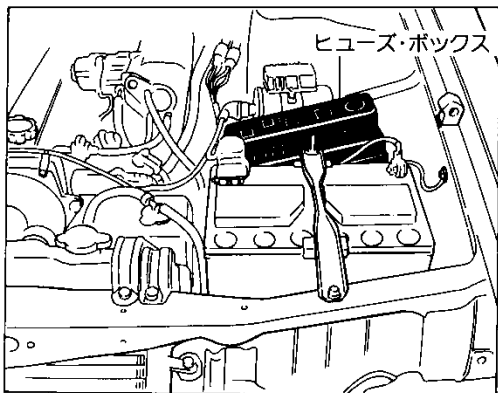

バン、LPG車

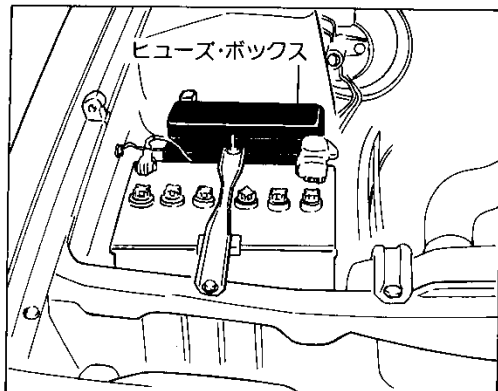

ちよと一言

ヒーター、エア・コンディショナー、電磁式ドア・ロック、パワー(電動)・ウィンドウが作動しないときはトヨタ販売店へご連絡ください。

### ■ヒューズの交換

各ヒューズの受け持っている装置が作動しないときは、ヒューズ切れが考えられます。そのときは次のように処置してください。

1. エンジン・スイッチをLOCKの位置にします。
2. ヒューズにヒューズはずしを差し込んで引き抜きます。(ヒューズはずしは、エンジン・ルーム内ヒューズ・ボックスについています)

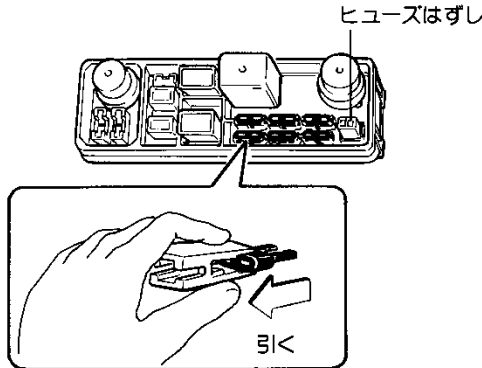

3. ヒューズがトコ(右側)のようであれば、ヒューズ切れです。予備ヒューズと交換してください。

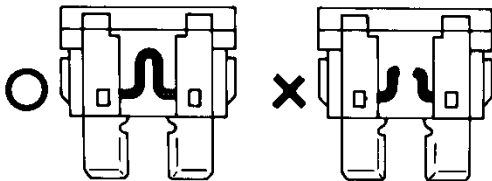

**注意!**

1. 取りつけてあるヒューズと同じ容量のヒューズを使用してください。針金、銀紙などを使用すると電線の過熱焼損の原因になります。
2. 取り替えてもまたヒューズが切れる場合はトヨタ販売店で点検を受けてください。

### ■サーキット・ブレーカー

サーキット・ブレーカーは、装置を保護するため、電流が流れすぎたとき、電流をしゃ断する装置です。

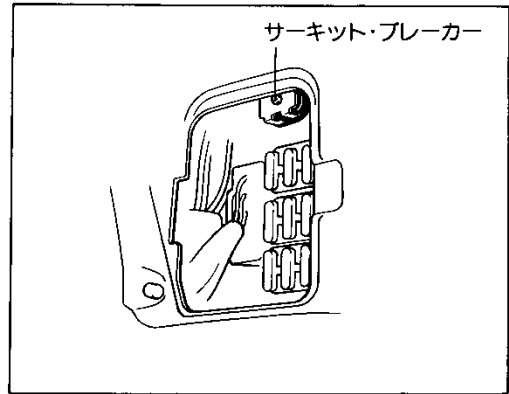

- ▶ リヤ・ウインドウ・デフォグガー(曇り取り)が作動しないときは、サーキット・ブレーカーの回路がしゃ断されている場合があります。

1. エンジン・スイッチをLOCKの位置にします。
2. サーキット・ブレーカーの穴に細い棒をカチッという音がする位置まで、軽く差し込みます。
3. これでサーキット・ブレーカーの回路が復帰します。

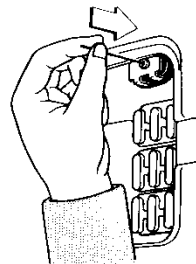

**ちよつと一言**

1. マッチ棒など折れやすい物は使用しないでください。
2. 以上の操作をしても、装備品が作動しないときや、サーキット・ブレーカーの回路が再び切れる場合は、すぐにトヨタ販売店で点検を受けてください。

万一のときの処置



## ヒューズとサーキット・ブレーカーの受け持つ装置

### ■運転席足元ヒューズ・ボックス

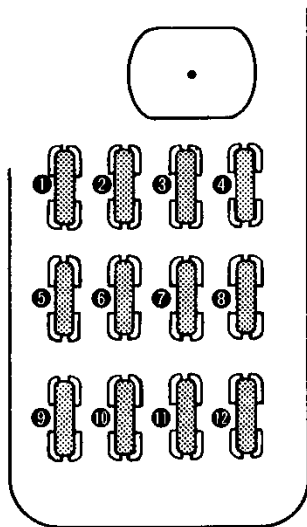

#### <ヒューズ>

①	ストップ・ランプ	15A	制動灯, 駐車灯
②	フォグ・ランプ	15A	フォグ・ランプ(ハードトップのみ)
③	ターン	7.5A	方向指示灯
④	イグニッション	7.5A	充電警告灯, 排気コンピューター
⑤	エレクトロニクスIG	15A	オールタネータ
⑥	ルーム・ランプ	7.5A	室内灯, 時計, トランク灯, 半ドア警告灯, パーソナル・ランプ, エンジン・キー照明
⑦	ライター	15A	シガレット・ライター
⑧	ラジオ	7.5A	ラジオ, 電動リモコン・ミラー
⑨	ワイパー	20A	ワイパー&ウォッシャー
⑩	テール・ランプ	15A	尾灯, 番号灯, 車輪灯, 計器照明, ラジオ照明, ヒーター照明, シガレット・ライター照明, グローブ・ボックス・ランプ, チェンジ・レバー位置表示
⑪	ライセンス	7.5A	番号灯
⑫	メーター	7.5A	警告灯類, 計器, 後退灯, オーバードライブ

#### <サーキット・ブレーカー>

⑬	リヤ・ウインドウ・デフォグガー(曇り取り)
---	-----------------------

### ■エンジン・ルーム内ヒューズ・ボックス

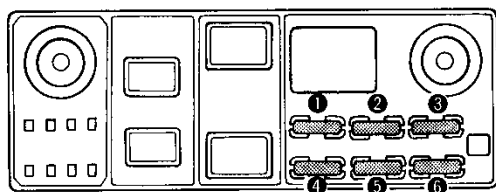

#### <ヒューズ>

①	チャージ	7.5A	充電警告灯
②	ヘッドランプ(左)	15A	ヘッドランプ(左側)
③	ヘッドランプ(右)	15A	ヘッドランプ(右側)
④	ラジオ	15A	ラジオ
⑤	ハザード, ホーン	15A	警告音器, 非常点滅灯
⑥	E F I	15A	エンジン・コントロール・コンピューター



予備ヒューズはヒューズ・ボックスのカバーに取りつけられています。

ちょっと一言

ランプ類が点灯しないときは……



ちょっと一言

1. ランプ類が点灯しないときは、ヒューズ切れの他、ランプ自体の球切れが考えられます。  
電球の交換は、右の各規格にあわせて、同容量のものにしてください。
2. ハロゲン・ランプ（ヨウ素入り電球）は使用時電球が高温になるため、表面に油などが付着すると寿命が短くなります。  
電球交換時に、手などがガラスに触れないように注意してください。
3. ランプ類はすべて12V用をご使用ください。

■フロント側電球

▶ヘッドランプ

ハロゲン……………60/55W

LG、GR

白熱灯……………65/60W

LS、GL、DX、STD

▶フォグ・ランプ ハードトップ

ハロゲン……………55W

▶車幅灯、駐車灯……………5W

▶フロント方向指示灯(兼非常点滅灯)……………23W

▶サイド方向指示灯(兼非常点滅灯)……………5W

■リヤ側電球

▶方向指示灯(兼非常点滅灯)……………23W

▶制動灯/尾灯、駐車灯……………21/5W

▶後退灯……………23W

▶番号灯

セダン……………10W

ワゴン、バンのGL……………5W

バンのDX……………7.5W

■室内電球

▶室内灯……………10W

▶パーソナル・ランプ……………8W

▶トランク灯……………5W

▶バック・ドア灯……………10W

▶グローブ・ボックス・ランプ……………1.4W

万一のときの処置

