

# ⑧ ドア、ウィンドウ等各部の開閉

キー	18
フロント・ドア	18
リヤ・ドア	19
電磁式ドア・ロック	20
パワー(電動)・ウィンドウ	20
ボンネット	21
フューエル・リッド(燃料補給口)	22
トランク	22
バック・ドア	23

ドア、ウィンドウ等各部の開閉

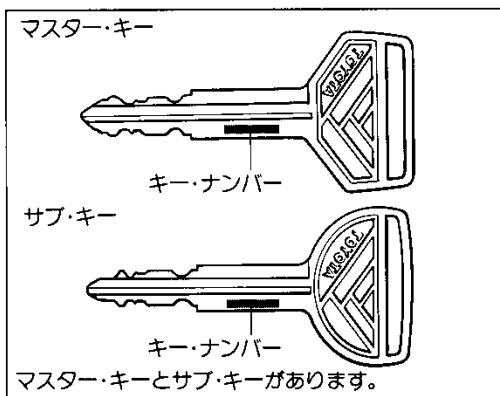

## キー

**■サブ・キー**  
サブ・キーではグローブ・ボックス(小物入れ)の施錠・解錠、およびトランクを開けることはできません。



キー・ナンバーをひかえておいてください。万一、キーを紛失した場合には、ナンバーをトヨタ販売店へご連絡いただければ、専用カッターにより純ちよつと言 正のキーを作ることができます。

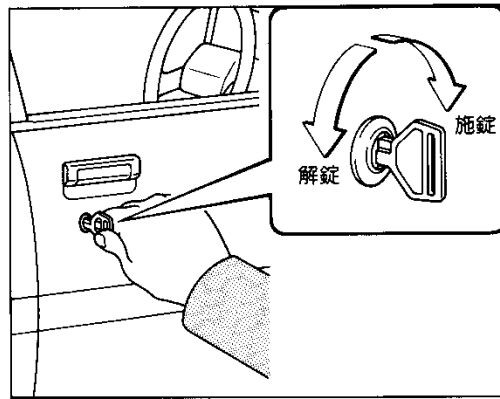

## フロント・ドア

**■車外からの施錠と解錠**  
▶キーを使った施錠と解錠  
キーを前に回すと施錠、うしろに回すと解錠されます。

- ▶キーを使わずに施錠するには
- ①ロック・ボタンを押し
  - ②ドア・ハンドルを引上げたまま
  - ③ドアを閉めます。

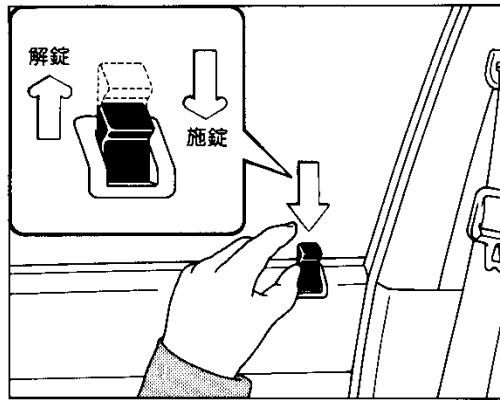
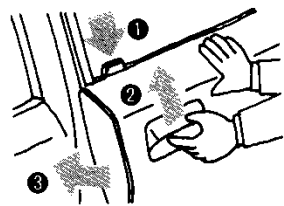

**■車内からの施錠と解錠**  
▶施錠するには  
ロック・ボタンを押すと施錠できます。

- ▶解錠するには
- ①ロック・ボタンを引上げ
  - ②ドア・レバーを引くとドアが開きます。
- ※ただし運転席側ドアは、ロック・ボタンが押し込まれていてもドア・レバーを引くとドアが開きます。

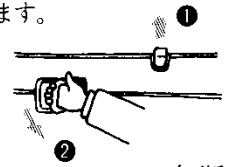



注意!

1. 車から離れるときは、エンジンを止め、ドアを必ず施錠してください。法的にも義務づけられています。
2. ドアを閉めたときは、確実に閉まっていることを確認してください。半ドアは危険です。
3. キーなしでドアをロックするときは、キーを持っていることを確認してから行ってください。
4. 車から離れるときは、車内に貴重品を置いたままにしないでください。

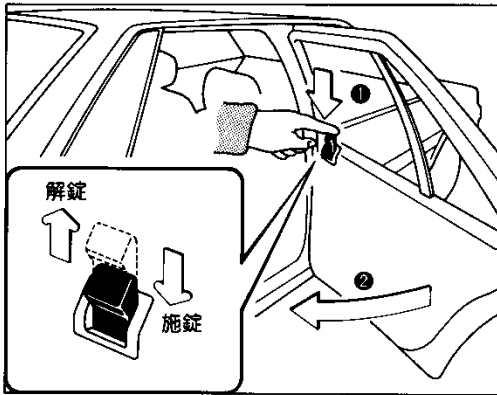
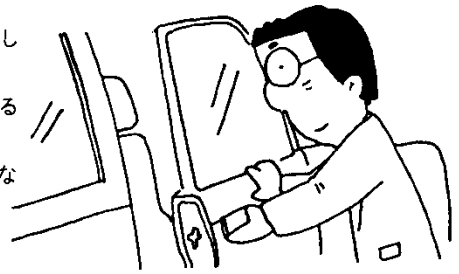

### リヤ・ドア

#### ■施錠と解錠

##### ▶車外からの施錠

①ロック・ボタンを押し、②ドアを閉めると施錠できます。

##### ▶車内からの施錠

ロック・ボタンを押すと施錠できます。

##### ▶解錠

①ロック・ボタンを引き上げ

②ドア・レバーを引くとドアが開きます。

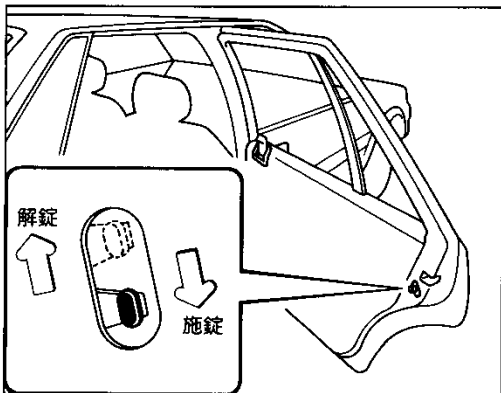
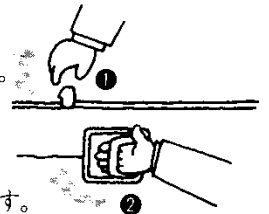

#### ■チャイルド・プロテクター(安全施錠装置)

##### ▶チャイルド・プロテクターを使った施錠

レバーを施錠側にしてドアを閉じると、ロック・ボタンの位置に関係なく、車内からドアを開けることはできませんので、お子さまを乗せたときにご使用ください。

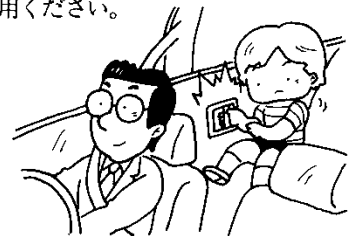

##### ▶チャイルド・プロテクターを使って施錠したときのドアの開け方

ロック・ボタンが押しあがるときは、

①ロック・ボタンを引き上げ

②外からドア・ハンドルを引くと開きます。

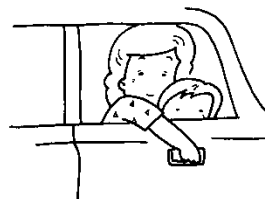
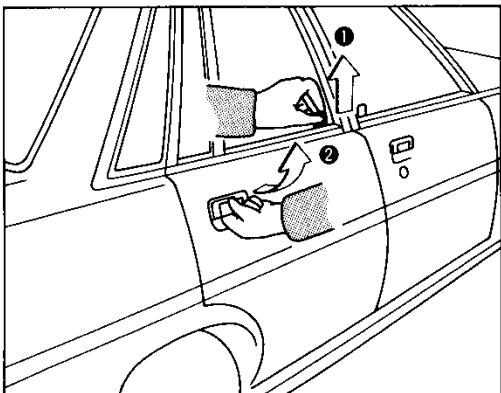

※車内から開けるときは〔パワー(電動)・ウィンドウ付き車はウィンドウ・ロック・スイッチを解除してから〕、後席の人がウィンドウ・ガラスを下げ、窓から手を出してドア・ハンドルを引いてください。

電磁式ドア・ロック/パワー(電動)・ウインドウ

ドア、ウインドウ各部の開閉

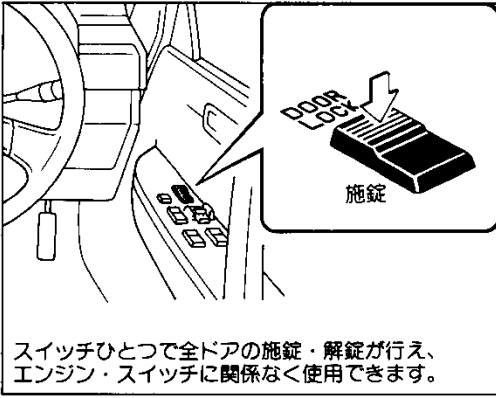

スイッチひとつで全ドアの施錠・解錠が行え、エンジン・スイッチに関係なく使用できます。

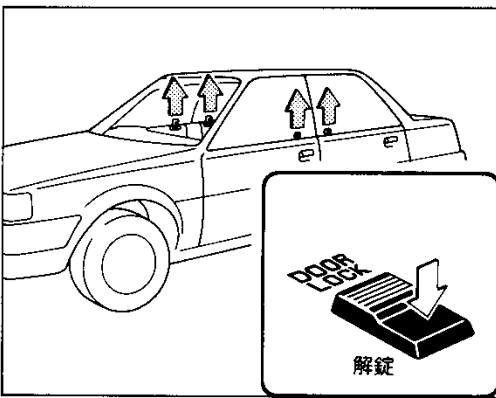

電磁式ドア・ロック

LG(セダン)、GRに標準装備 LG(ワゴン)に注文装備

■施錠

スイッチの前側を押すとすべてのドアが施錠されます。

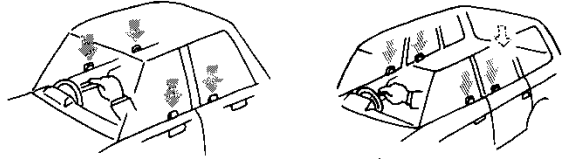

※ワゴンはバック・ドアも施錠・解錠されます。

■解錠

スイッチのうしろ側を押すとすべてのドアが解錠されます。



スイッチを押し続けると作動しないことがあります。いったんスイッチから指を離し、押しなおしてください。

ちよつと一言

パワー(電動)・ウインドウ

LG(セダン)、GRに標準装備 LG(ワゴン)に注文装備

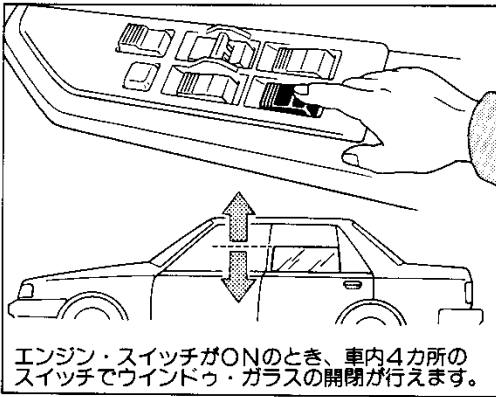

エンジン・スイッチがONのとき、車内4カ所のスイッチでウインドウ・ガラスの開閉が行えます。



1. ウインドウ・ガラスの開閉は、バッテリーあがりを防ぐため、エンジンがかかっているときに行ってください。

ちよつと一言

2. 3つ以上のウインドウの開閉を同時に行うことはさけてください。

■運転席スイッチ

運転席スイッチですべてのドアのウインドウ・ガラスの開閉が行えます。



注意!

1. ウインドウ・ガラスを閉じるときに、他の人の手や首などをはさまないように注意してください。

2. 運転席スイッチと他のスイッチを同時に逆方向に動かさないでください。

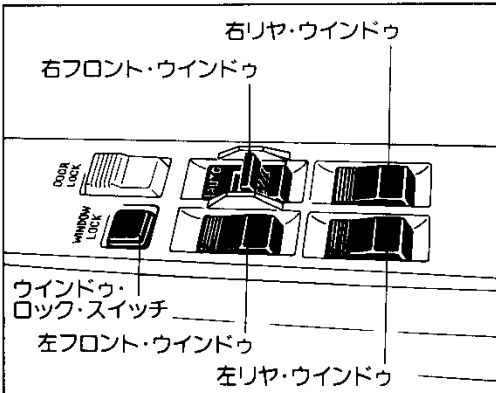

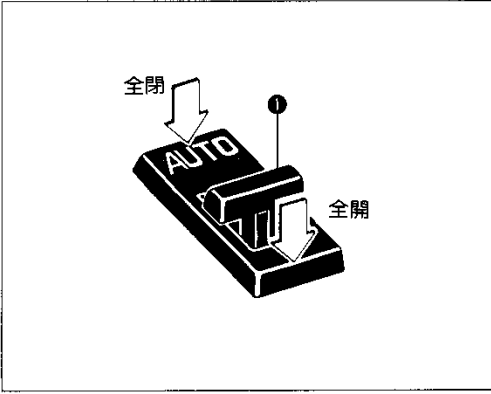

▶運転席ウィンドウ・ガラスの開閉

- 自動で全開するとき、AUTOスイッチのうしろ側を押して手を離します。途中で止めたいときは、反対側をカチッと音がするまで押します。
- 自動で全閉するとき、AUTOスイッチの前側を押して手を離します。途中で止めたいときは、反対側をカチッと音がするまで押します。
- スイッチ①を前側に押し続けている間は閉じ、うしろ側に押し続けている間は開きます。スイッチから手を離すと、その位置で停止します。

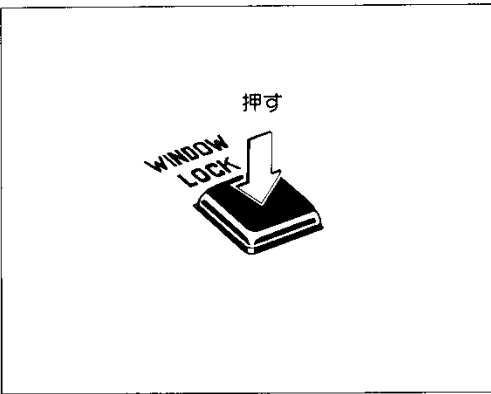

▶ウィンドウ・ロック・スイッチ

1. ウィンドウ・ロック・スイッチを押すと、運転席のウィンドウ・ガラス以外は開閉できません。
2. もう一度押すと解除されます。



注意!

お子さまがウィンドウ・スイッチをいたずらしてウィンドウ・ガラスで手や首をはさむと危険です。お子さまを乗せているときなどは、必ずウィンドウ・ロック・スイッチをLOCKにしてご使用ください。

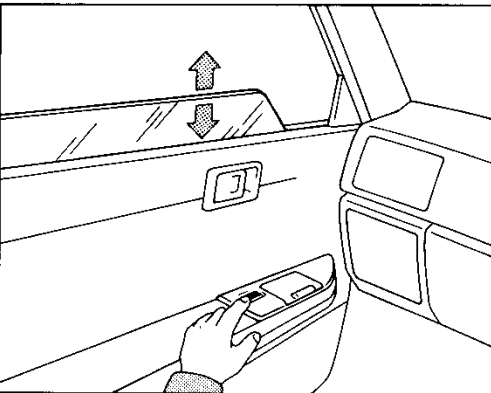

■助手席および後席スイッチ

スイッチから手を離すと、ウィンドウ・ガラスの動きは、その位置で停止します。ただし、ウィンドウ・ロック・スイッチがLOCKになっているときは、スイッチを押しても作動しません。

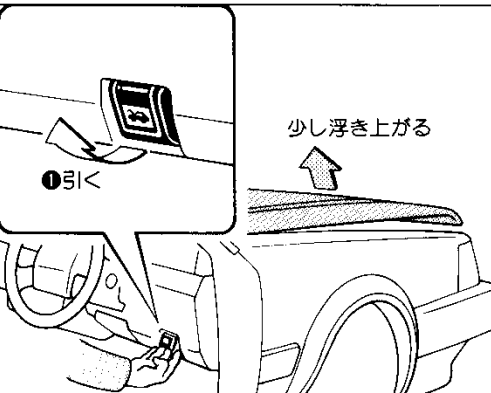

ボンネット

▶開け方

- ① 計器盤右下にあるレバー(ボンネット・オープナー)を引くと、ボンネットが少し浮き上がります。
- ② ボンネットのすき間に手を入れ、ボンネット・ロックをはずして持ち上げます。

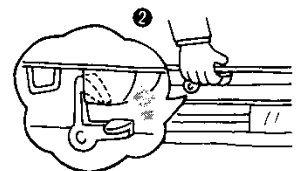

## ② ドア、ウィンドウ等各部の開閉

### ボンネット／フューエル・リッド(燃料補給口)／トランク

ドア、ウィンドウ等各部の開閉

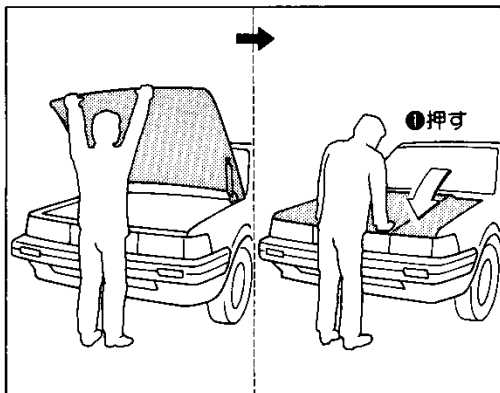

#### ▶ 閉じ方

- ① ボンネットを閉じ、前端をガチッという音がするまで押さえつけるとロックされます。
- ② ボンネット先端を持ち上げてガタついていないことを確認します。



ボンネットが確実にロックされていないままで行くと非常に危険です。走行前に必ずロックされていることを確認してください。

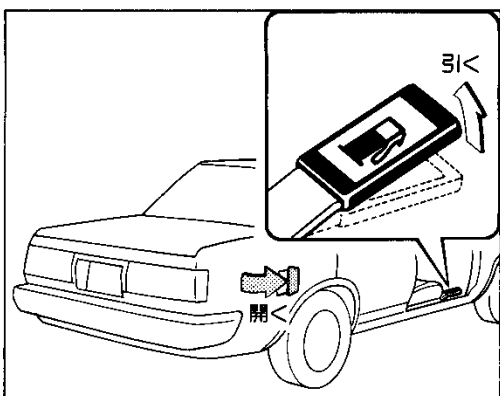

### フューエル・リッド(燃料補給口)

LPG車を除く

#### ▶ カバーの開け方

運転席右下のレバー(フューエル・リッド・オープナー)を引き上げるとカバーが開きます。

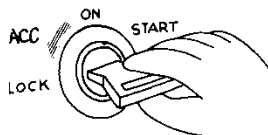

燃料補給のときは、必ずエンジンを停止してください。

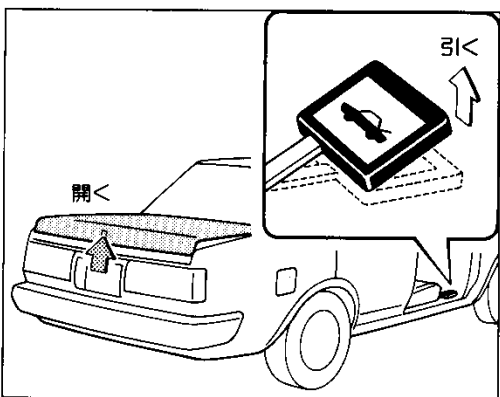

### トランク

セダン



車から離れるときは、トランク内に貴重品をいれたままにしないでください。

#### ▶ 開け方

＜車内から＞

STDを除く

運転席右下のレバー(トランク・オープナー)を引き上げると開きます。

＜車外から＞

1. キーを差し込み右に回すと開きます。
2. サブ・キーで開けることはできません。

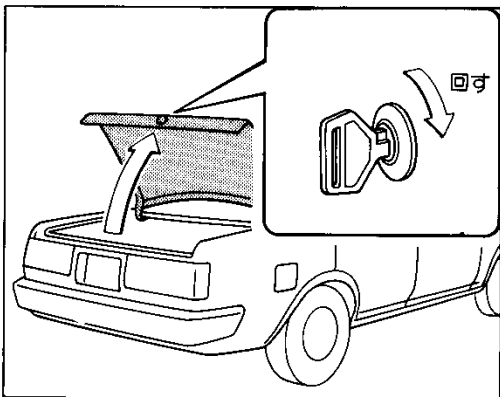

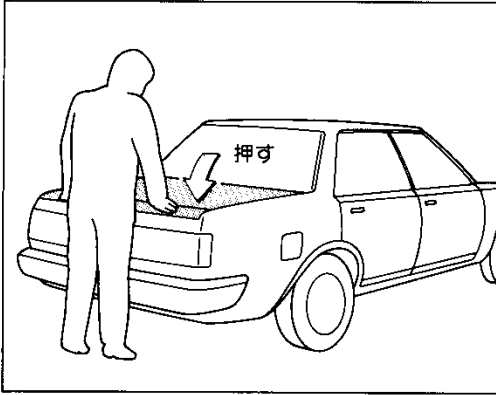

▶閉じ方

上から手で押さえつけてロックします。



ちょっと一言

トランク内にキーを忘れないように注意してください。

▶トランク灯

STD、LPG車を除く

トランクを開けると点灯し、閉じると消灯します。



ちょっと一言

エンジン停止時、トランクを長時間開けたままにしておくとバッテリーあがりを起こすおそれがあります。

ドア、ウインドウ等各部の開閉

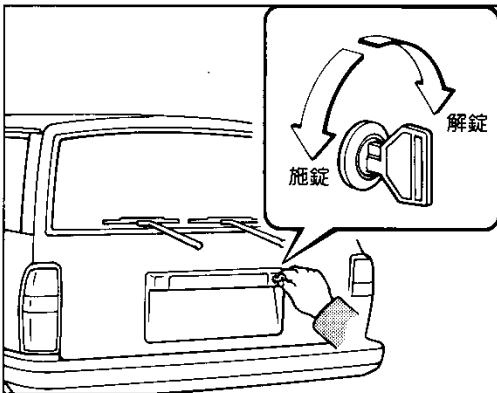

バック・ドア

ワゴン、バン

■施錠と解錠

キーを左に回すと施錠、右に回すと解錠されます。

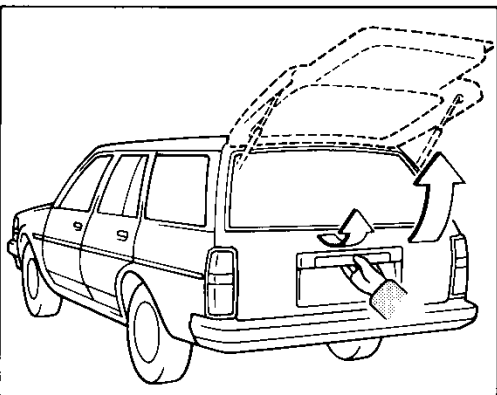

▶開け方

レバーを引いたままバック・ドアを持ち上げると開きます。



ちょっと一言

ドアを開けたときは、いっぱい持ち上げて降下しないことを確認してください。

バック・ドア

バック・ドアの開閉

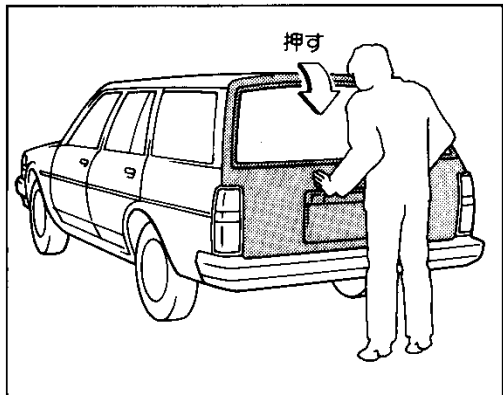

▶閉じ方

バック・ドアをおろして押さえつけます。



ちょっと一言

1. バック・ドア・ハンドルを持って軽くゆさぶり、確実にロックされていることを確認してください。
2. 閉じるときに、他の人の手などはさまないよう注意してください。



ちょっと一言

バック・ドアにはドアをささえているステーが取り付けられています。バック・ドア開閉時には、ステーの破損などを防ぐため次のような取り扱いにご注意ください。

1. ビニール片などの異物がステー・メッキ部に付着しないようにする。
2. バック・ドアにトヨタ純正部品以外のアクセサリーを取りつけない。



注意!

1. 確実に閉じていることを確認してください。走行中に開くと、荷物などが落ちて非常に危険です。
2. 荷台には人を乗せないでください。万一の場合、ケガをするおそれがあります。

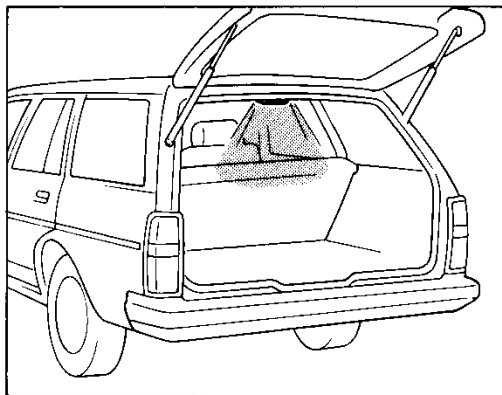

■デッキ・ルーム灯

バック・ドアを開けるとデッキ・ルーム灯が点灯、閉じると消灯します。



ちょっと一言

エンジン停止時、バック・ドアを長時間開けたままにしておくとバッテリーあがりを起こすおそれがあります。

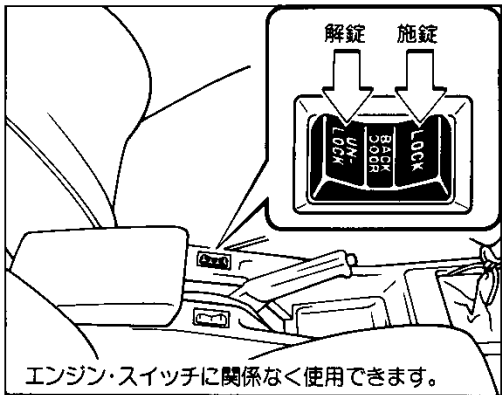

エンジン・スイッチに関係なく使用できます。

■電磁式バック・ドア・ロック

LG(ワゴン)、GL(バン)

(注) ワゴンで電磁式ドア・ロックを注文装備されたかたは20ページの電磁式ドア・ロックを参照してください。

スイッチのLOCK側を押すとバック・ドアが施錠され、UNLOCK側を押すと解錠されます。



ちょっと一言

スイッチを押し続けると作動しないことがあります。いったんスイッチから指を離し、押しなおしてください。