

システム別配線図



電源(電源一負荷)

J/B NO.1(右カウル サイド)

電 源		負 荷	ページ
15A	ストップ ランプ	コンデンサ(ラジオ), ストップ ランプ(リヤ コンビ ランプ)	31
		シフト ロック コントロール リレー	42
15A	エレクトロニクス IG	ボルテージ レギュレータ	14
		オルタネータ(IC レギュレータ付き)	16
		シフト ロック コントロール リレー	42
20A	ワイパ	ワイパ モータ, ウィンドシールド ワイパ リレー, ウオツシヤ モータ, ワイパ & ウオツシヤ スイッチ(コンビ スイッチ)	37
		リヤ ワイパ スイッチ, リヤ ワイパ モータ, リヤ ウオツシヤ モータ	38
15A	テール ランプ	クリアランス ランプ, テール ランプ, ライセンス プレート ランプ	26
		ハザード スイッチ照明, ラジオ照明, A/T インジケータ ランプ, グローブ ボックス ランプ, シガレット ライタ照明, ブロワ スイッチ照明, デイフオツガ スイッチ照明, コンビ メータ照明	28
		クロック	43
7.5A	ターン	ターン シグナル フラツシヤ, ターン シグナル スイッチ, ハザード スイッチ	33
15A	ライタ	シフト ロック コントロール リレー	42
		シガレット ライタ, クロック	43
		アンテナ モータ	46
7.5A	イグニツション	チャージ ウォーニング ランプ(インジケータ ランプ)	14
		チャージ ウォーニング ランプ(インジケータ ランプ)	16
		エミツション コントロール コンピュータ, セカンダリ フューエル カット ソレノイド, フューエル カット ソレノイド, OVCV	18
		プレヒータイング タイマ, VSV(吸気制御), フューエル カット ソレノイド	20
		バキューム スイッチ	23
		インジケータ ランプ	49
7.5A	ラジオ	アウト ミラー スイッチ, リモート コントロール アクチュエータ	40
		ラジオ & ステレオ	44
		アンテナ モータ	46
7.5A	メータ	エミツション コントロール コンピュータ	18
		グロー インジケータ ランプ(コンビ メータ)	20
		リバース ウォーニング ブザー(コンビ メータ), バック アツプ ランプ(リヤ コンビ ランプ)	32
		デイフオツガ スイッチ, デイフオツガ リレー	39
		アンテナ モータ	46
		コンビネーション メータ, インジケータ ランプ	48, 49
30A	C/B デイフオツガ	ノイズ フィルタ, リヤ ウィンドウ デイフオツガ	39

J/B NO.2(エンジン ルーム)

電 源		負 荷	ページ
20 A	ルーム ランプ	ドア カーテシ スイッチ, デツキ ルーム ランプ, ルーム ランプ	35
		クロック	43
		ラジオ & ステレオ	44
		アンテナ モータ	46
7.5 A	チャージ	ボルテージ レギュレータ	14
15 A	ヘッドランプ(左)	ヘッドランプ LH	24
15 A	ヘッドランプ(右)	ヘッドランプ RH	24
15 A	ハザード・ホーン	ターン シグナル フラツシヤ, ターン シグナル スイッチ(コンビ メータ), ハザード スイッチ	33
		ホーン	43
40 A	FL AM1	イグニツション スイッチ(AM1), C/B ドア ロック	10
		スタータ リレー, スタータ	12
		ボルテージ レギュレータ	14
		オルタネータ(IC レギュレータ付き)	16
		プレヒータイング タイマ	20
		フューエル ヒータ	23
30 A	FL AM2	イグニツション スイッチ(AM2)	10
		I I A	12
80 A 100 A (注)	FL オルタ	ヒューズ テール ランプ, テール ランプ リレー, C/B ヒータ, FL AM1, C/B デイフオツガ, ヒューズ ストップ ランプ, FL コンデンサ ファン	10
		FL AM1, スタータ	14
		FL AM1, オルタネータ(IC レギュレータ付き)	16
		プレヒータイング タイマ	20
		テール ランプ リレー, ヒューズ テール ランプ	26
		テール ランプ リレー, ヒューズ テール ランプ	28

(注) 80A : 2Y-J 100A : 2L

ヒュージブル リンク(バッテリー横)

2.0L	FL メーン	ヘッドランプ リレー, ヒューズ ヘッドランプ(左), ヒューズ ヘッドランプ(右), FL AM2, ヒューズ ルーム ランプ, ヒューズ ハザード・ホーン, FL オルタ, FL グロー	10
		ヘッドランプ リレー, ヒューズ ヘッドランプ(左), ヒューズ ヘッドランプ(右)	24

サーキット ブレーカ(右カウル サイド)

30 A	C/B ドア ロック	ドア コントロール リレー	41
------	------------	---------------	----

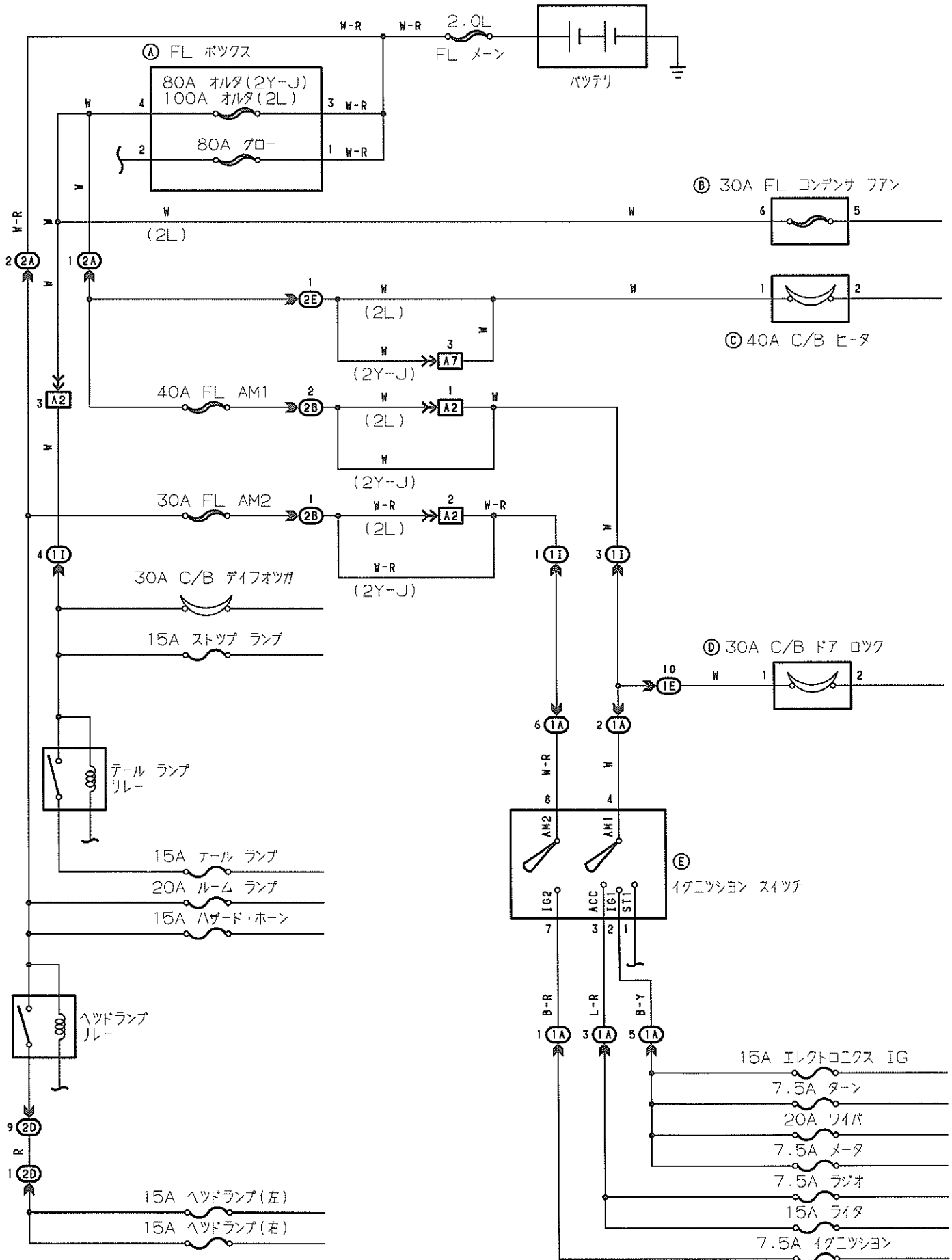

Ⓐ 黑色

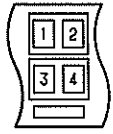

(J/B NO. 2)

Ⓑ

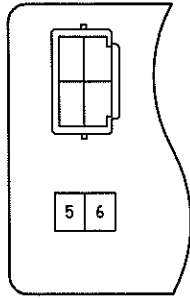

Ⓒ

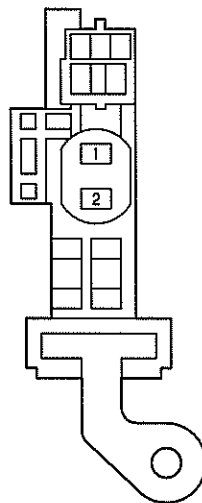

(J/B NO. 4)

Ⓓ

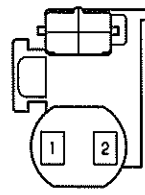

Ⓔ 黑色

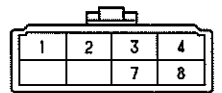

ⒾA 黑色



ⒾE

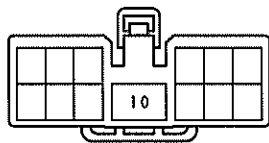

ⒾI 黑色



ⒿA 黑色



ⒿB 黑色

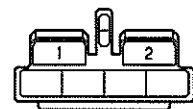

ⒿD

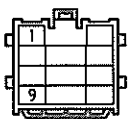

ⒿE



ⒿA2 ⒿA7 灰色

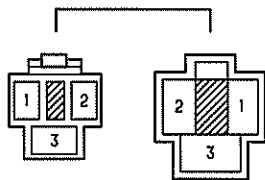



スターティング & イグニツション

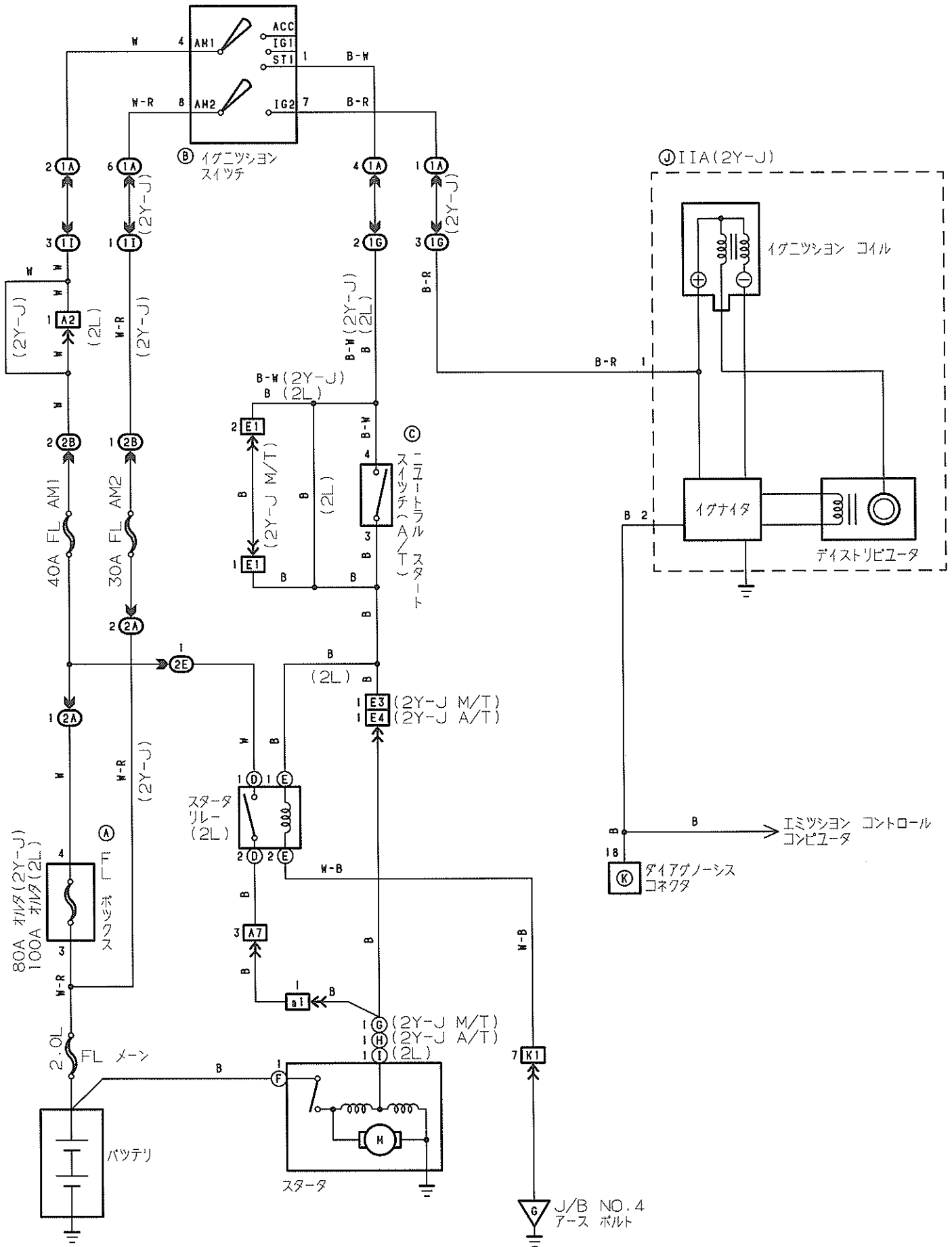

Ⓐ 黒色

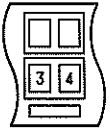

(J/B NO.2)

Ⓑ 黒色

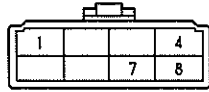

Ⓒ

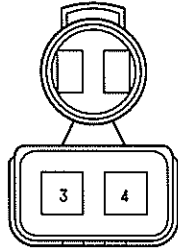

Ⓓ 茶色

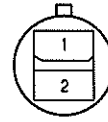

Ⓔ 黒色

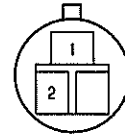

Ⓕ

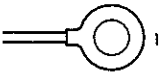

Ⓖ 黒色



Ⓗ 緑色



Ⓘ



Ⓙ 灰色

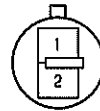

Ⓚ 黒色

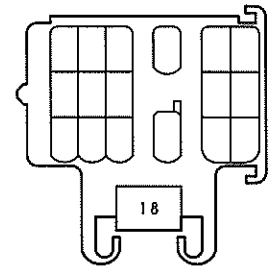

ⓁⒶ 黒色

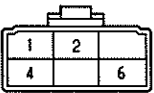

ⓁⒼ 黒色

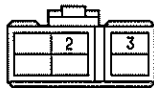

ⓁⓂ 黒色

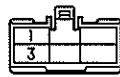

ⓁⒶ 黒色



ⓁⒷ 黒色

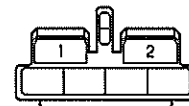

ⓁⒺ



ⓁⒶⒶ 緑色

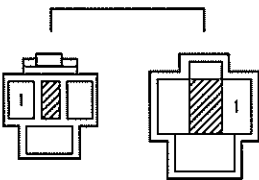

ⓁⒶⒶ 灰色

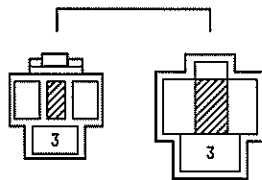

ⓁⒶ

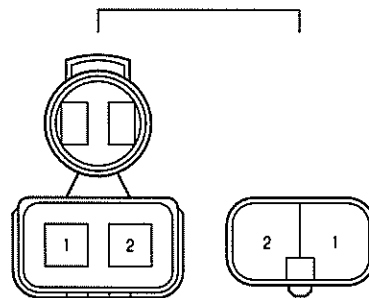

ⓁⒶⒶ ⓁⒶⒶ

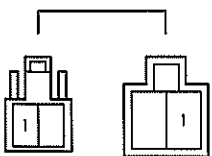

ⓁⒶ

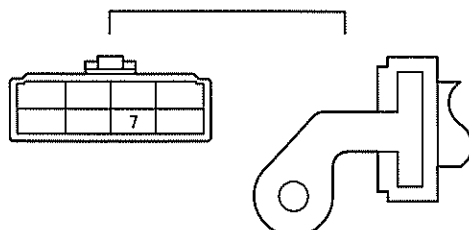

(J/B NO.4)

ⓁⒶ 黒色

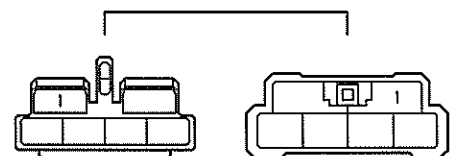



充電(2Y-J)

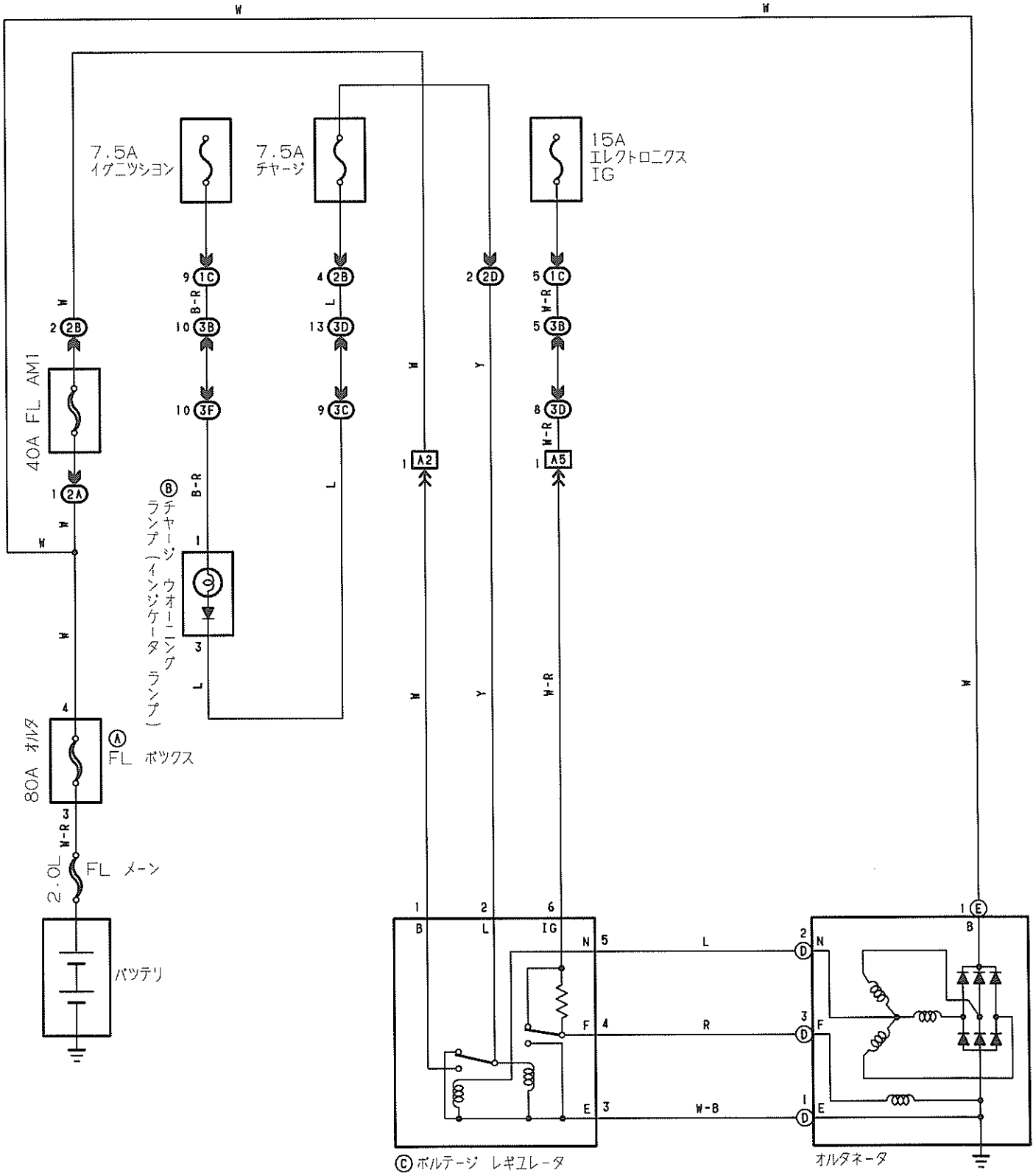

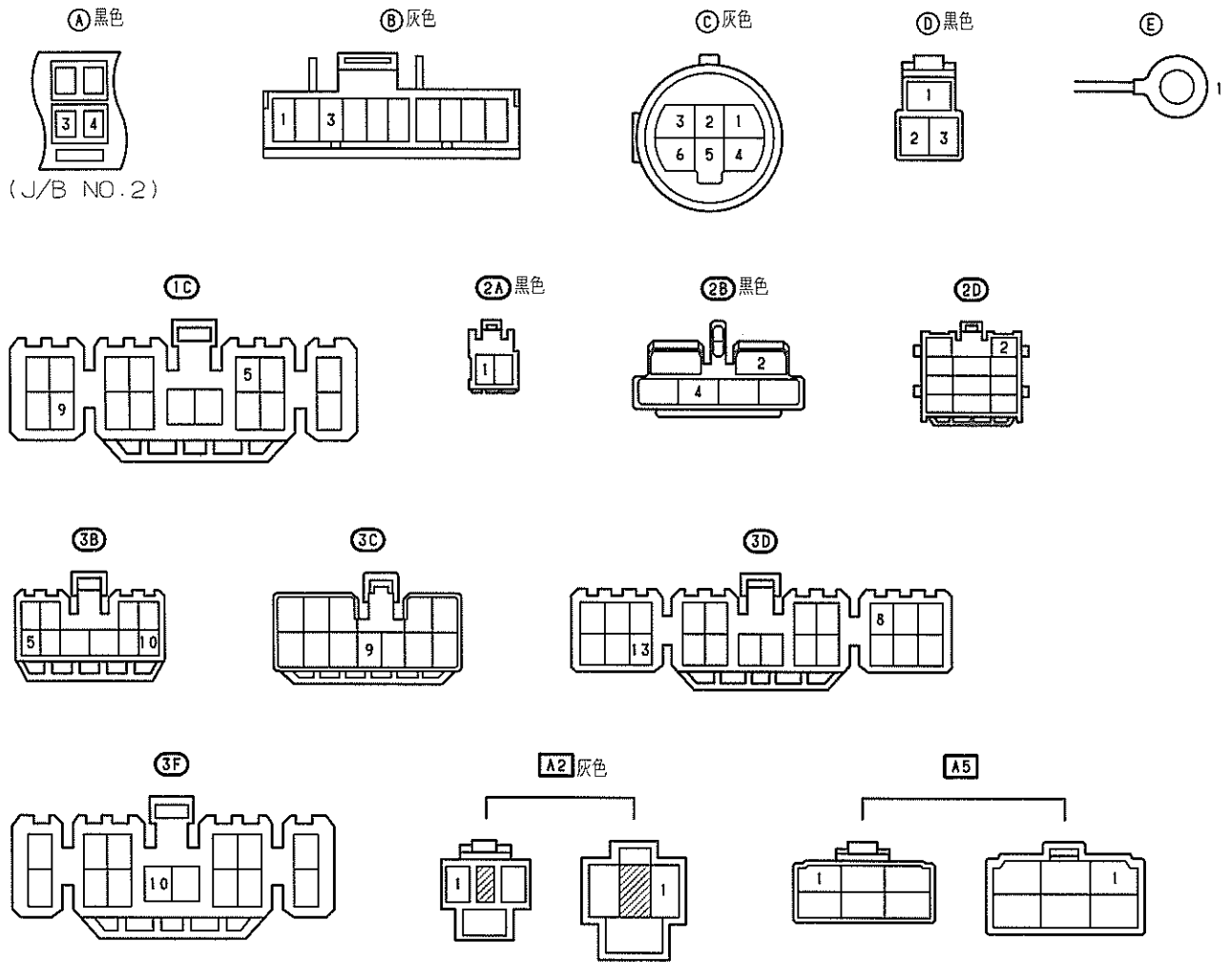

充電(2L)

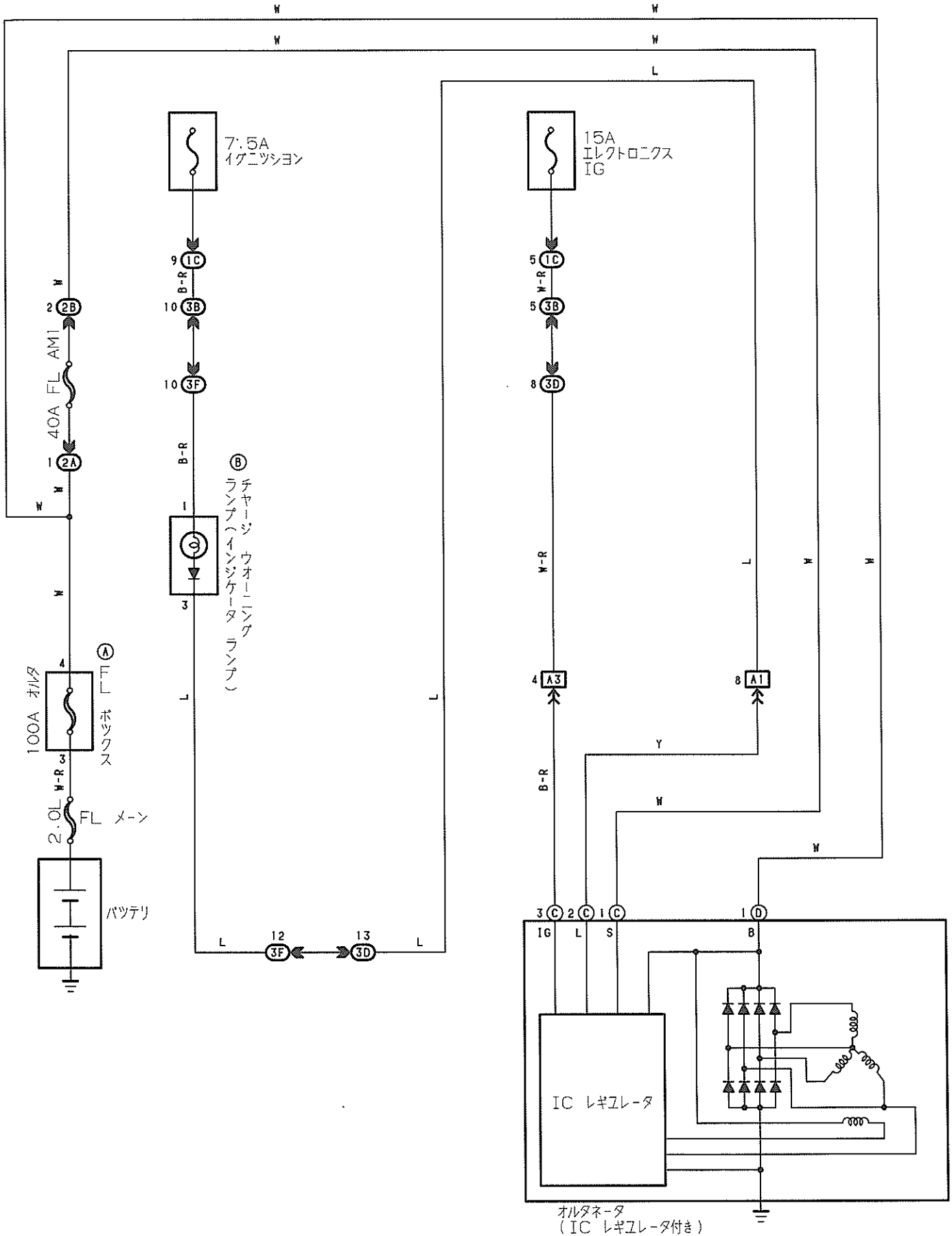

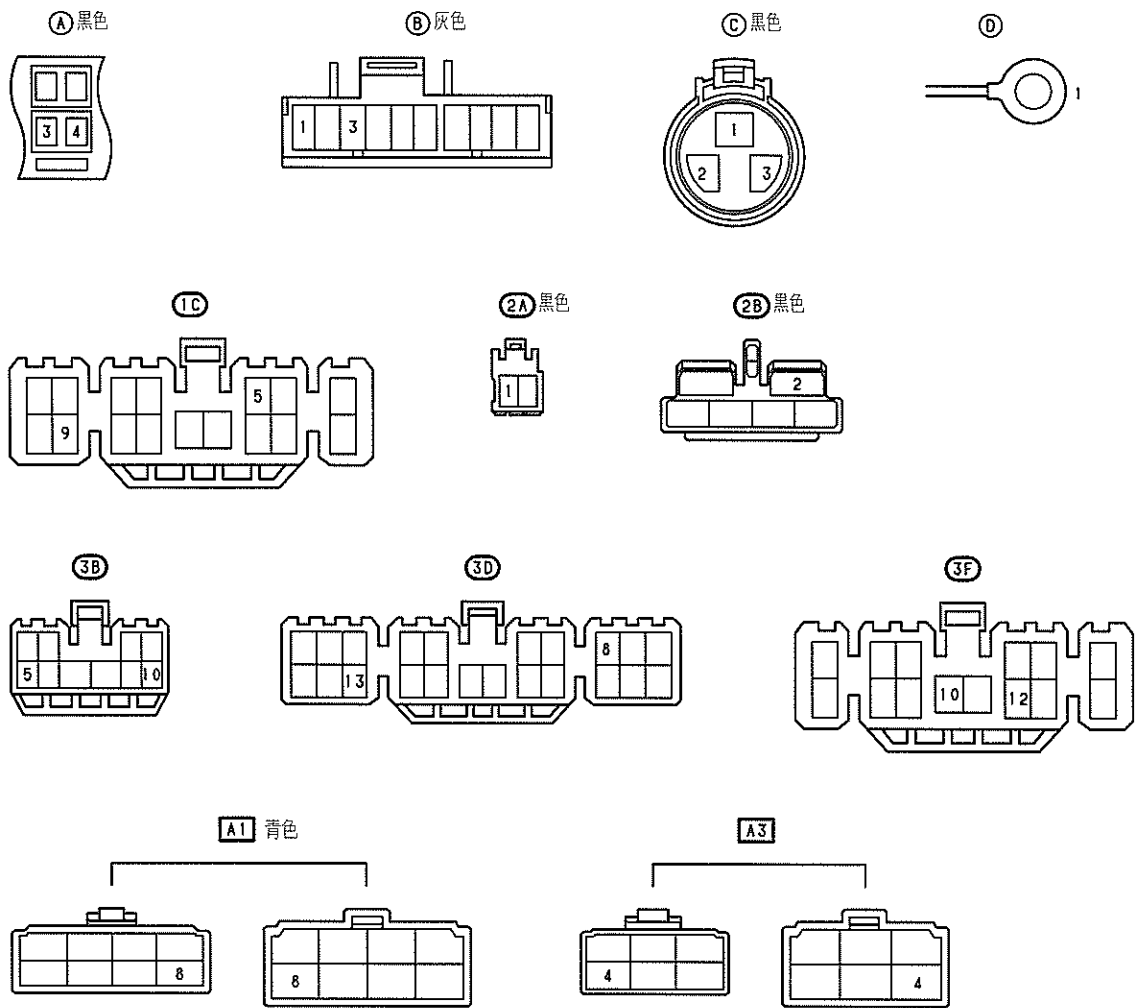

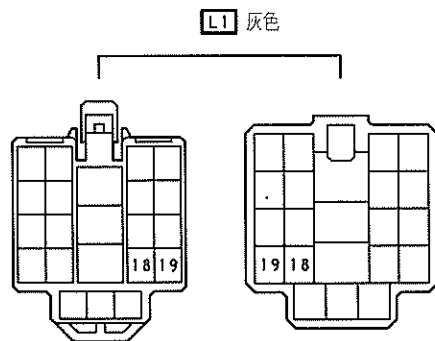
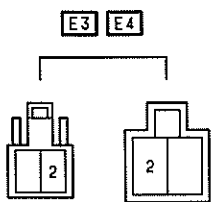
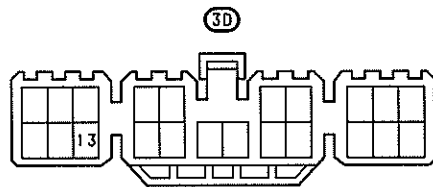
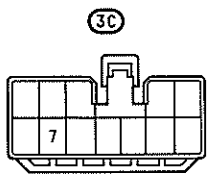
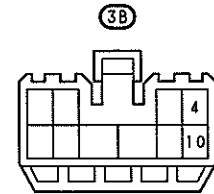
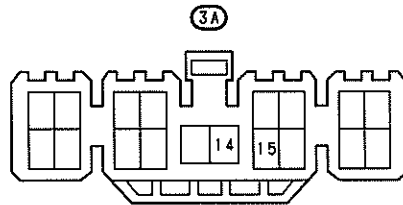
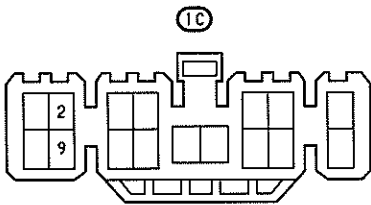
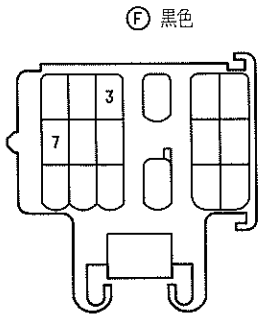
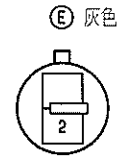
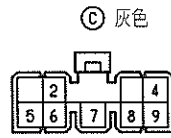
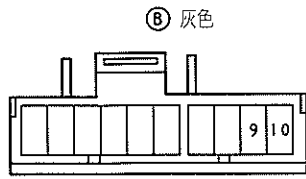
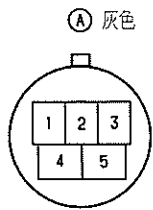

Ⓐ 黑色

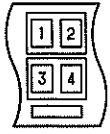

Ⓑ 黑色

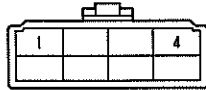

Ⓒ



Ⓓ 灰色



Ⓔ

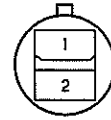

Ⓕ 青色



(J/B NO.2)

Ⓖ

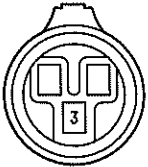

Ⓗ 灰色

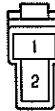

Ⓘ Ⓧ Ⓨ



Ⓛ Ⓜ 黑色



Ⓝ

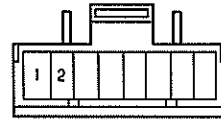

ⓓ

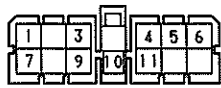

Ⓟ 綠色



Ⓛⓐ 黑色

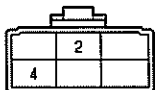

Ⓛ⓬

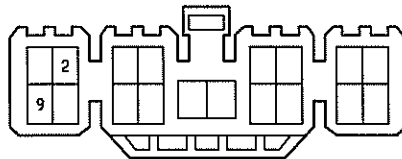

Ⓛⓖ 黑色

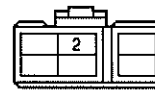

Ⓛⓙ 黑色



Ⓛⓐ 黑色



Ⓛⓑ 黑色

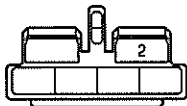

Ⓛⓐ

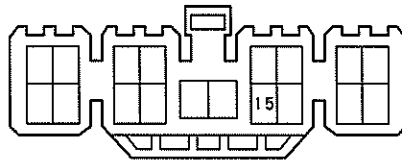

Ⓛⓑ

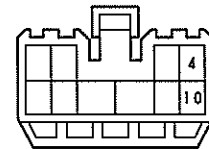

Ⓛⓕ

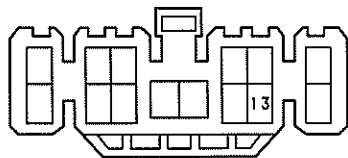

Ⓛⓐ 青色

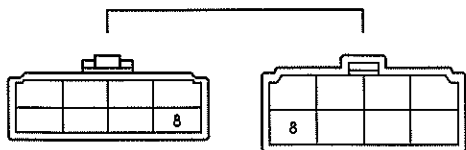

Ⓛⓐ 灰色

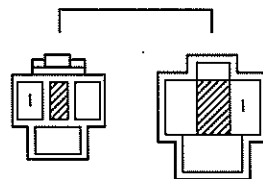

D4

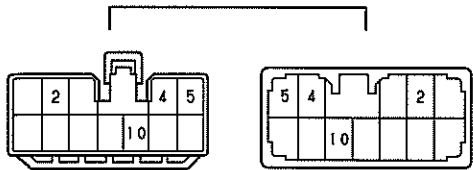

K1

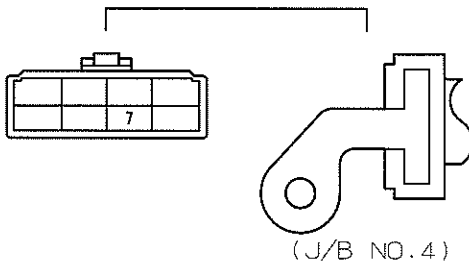

a1 黒色

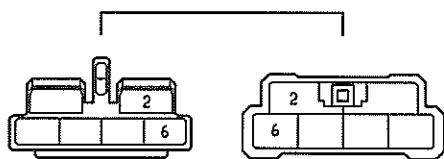

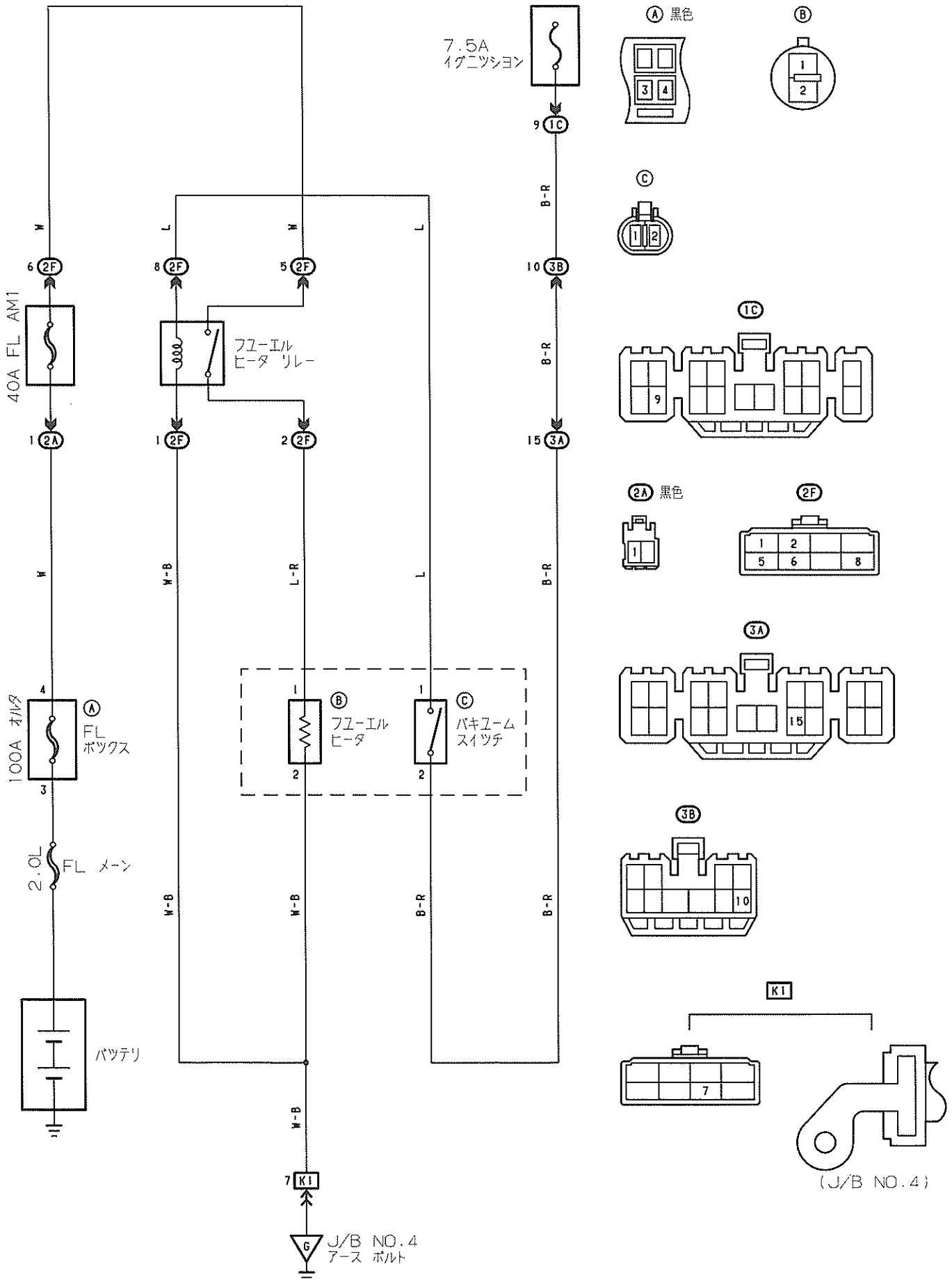

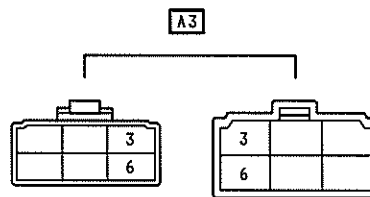
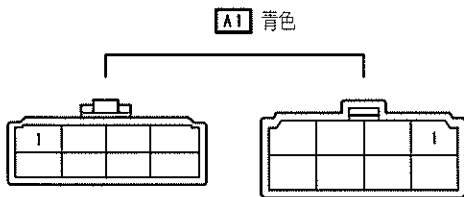
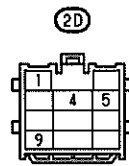
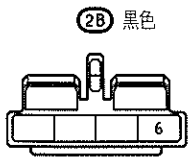
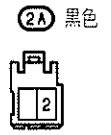
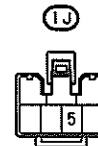
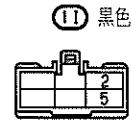
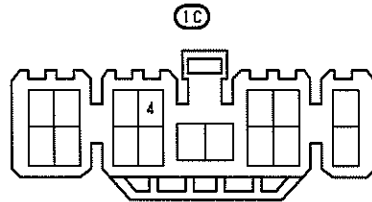
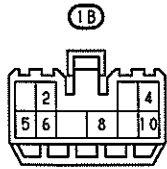
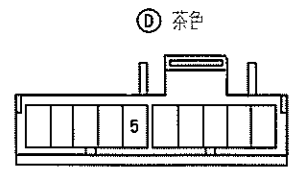
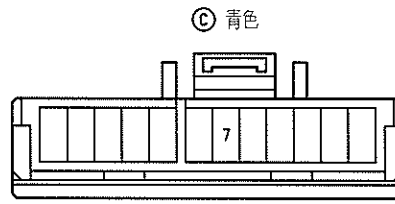
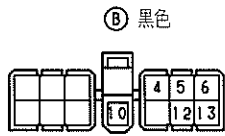
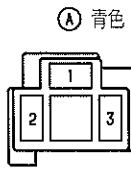

Ⓐ 黒色

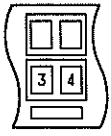

(J/B NO.2)

Ⓑ 黒色

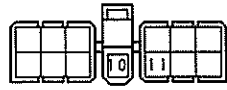

Ⓒ

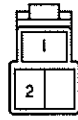

Ⓓ

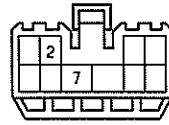

Ⓔ

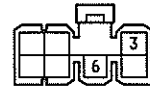

Ⓕ



ⓑ

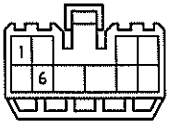

ⓓ

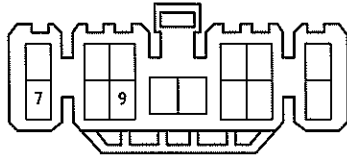

ⓓ 黒色

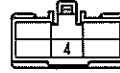

ⓓ

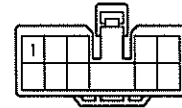

Ⓐ1 青色

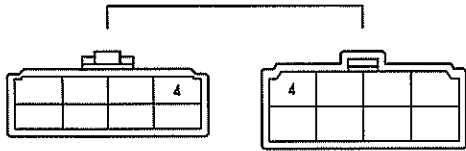

Ⓐ2 灰色

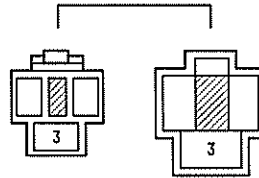

Ⓐ3

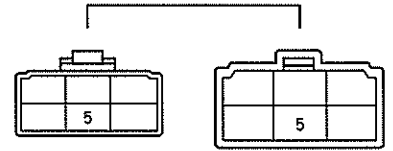

Ⓕ1 灰色

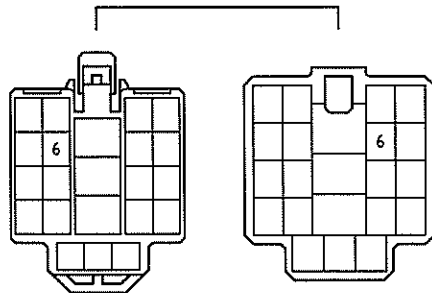

Ⓚ1

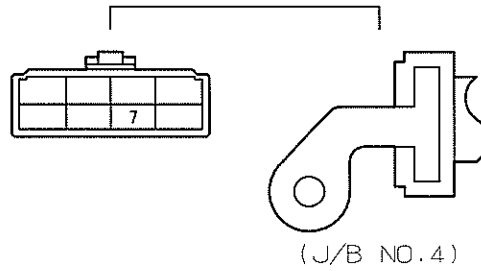

(J/B NO.4)

Ⓟ1

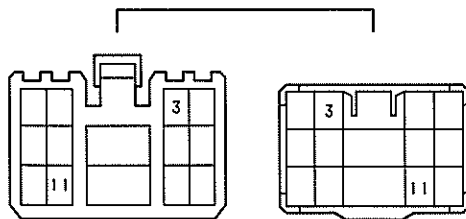

Ⓡ2

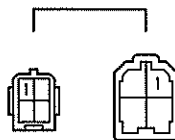

Ⓢ2

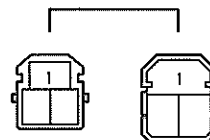

Ⓐ 黑色

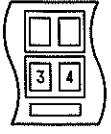

(J/B NO.2)

Ⓑ 黑色

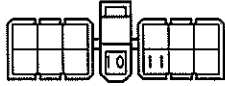

Ⓒ

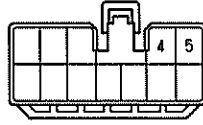

Ⓓ

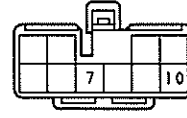

Ⓔ 青色



Ⓕ



Ⓖ 青色



Ⓗ

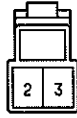

Ⓘ

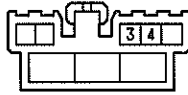

Ⓙ

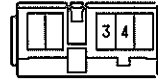

Ⓚ 茶色

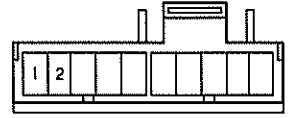

ⓁⒷ ⓁⒹ

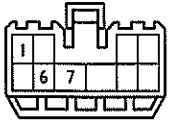

ⓁⒸ

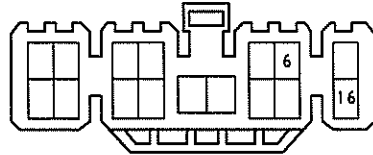

ⓁⒹ ⓁⒻ

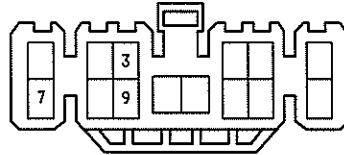

ⓁⓁ 黑色

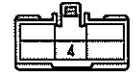

ⓁⓂ

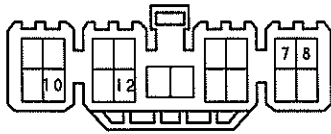

ⓁⓃ

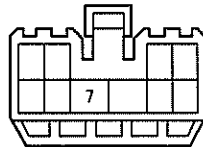

ⓁⓄ

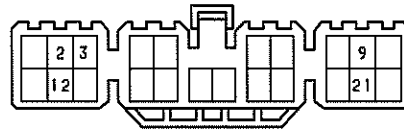

ⓁⓅ



ⓁⓁ 灰色

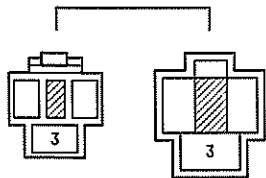

ⓁⓁ

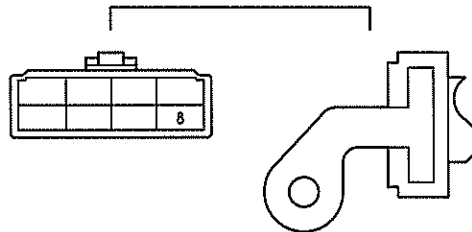

(J/B NO.4)



バック アップ ランプ

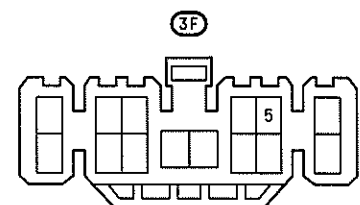
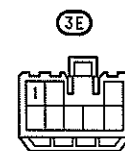
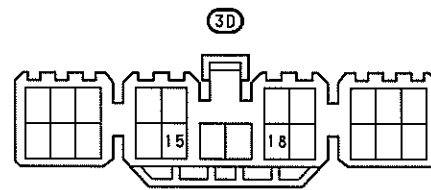
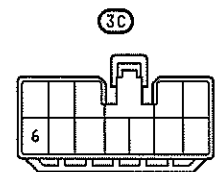
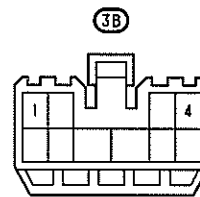
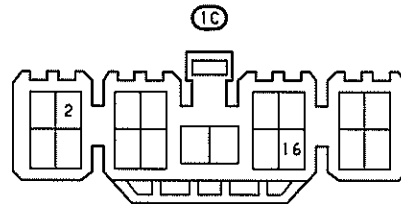
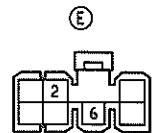
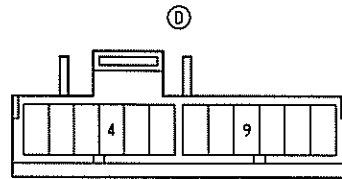
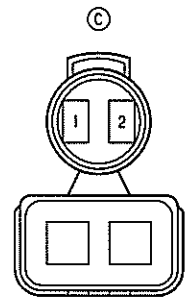
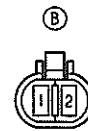
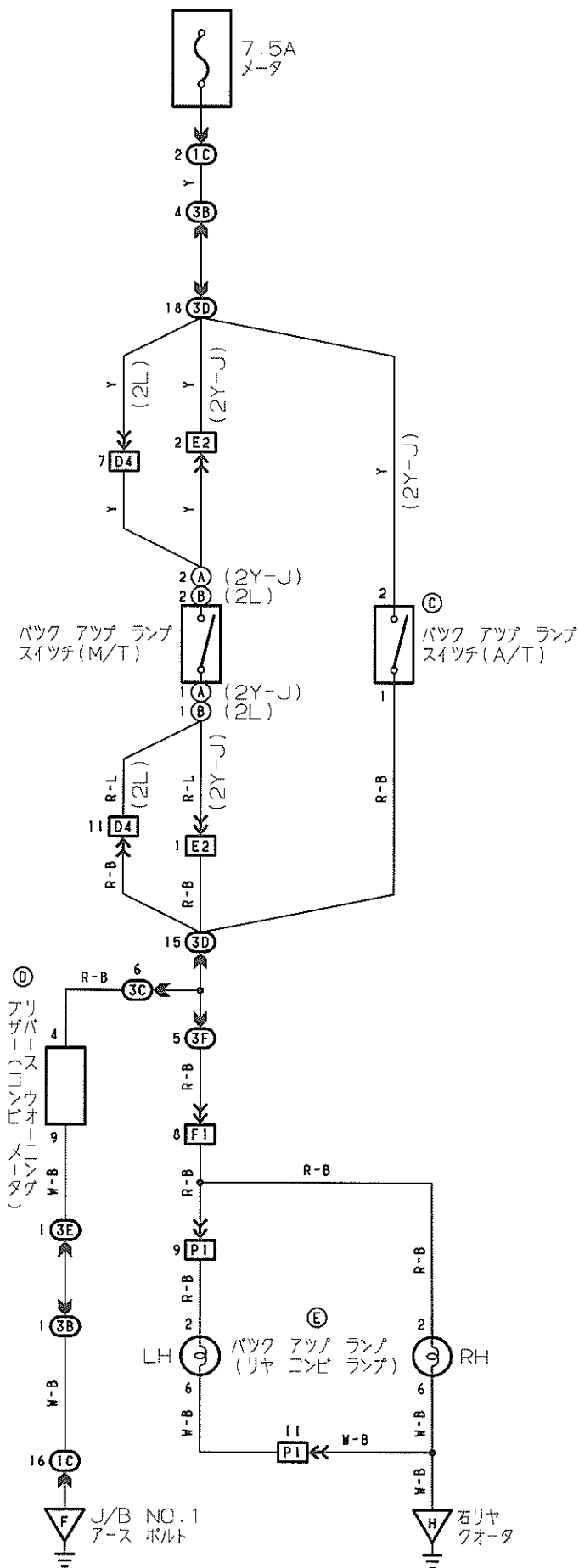

D4

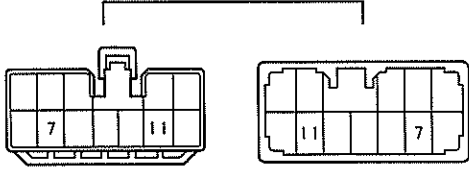

E2

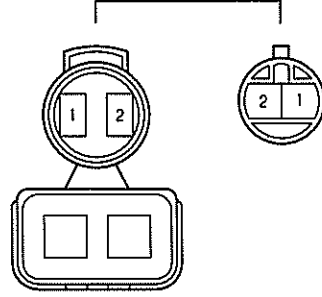

F1 灰色

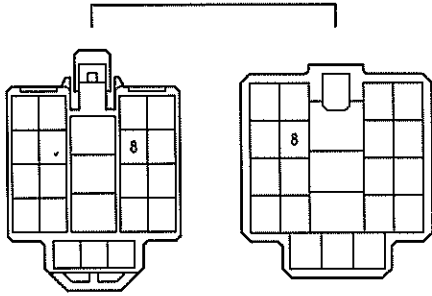

P1

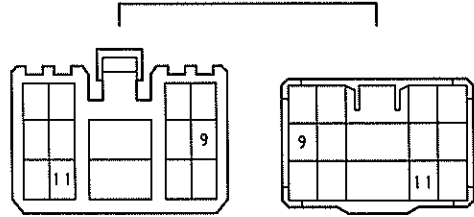

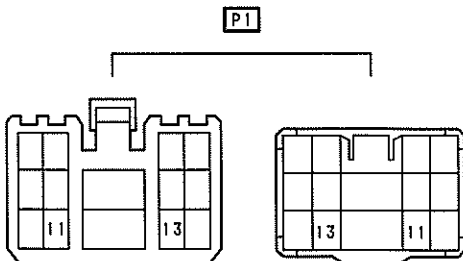
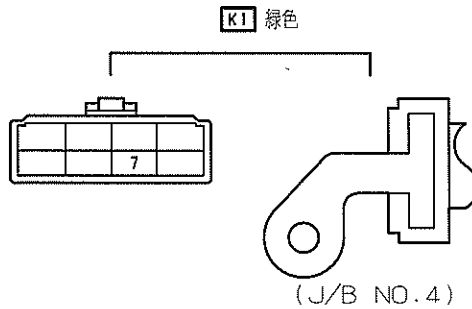
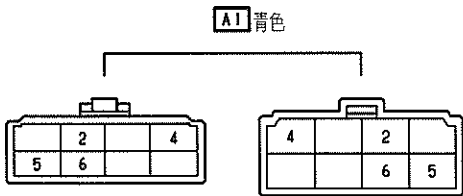
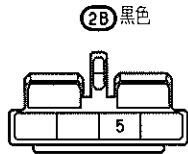
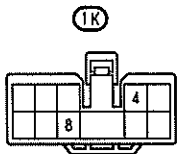
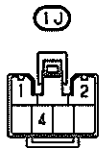
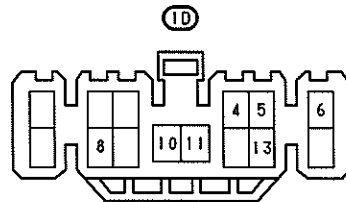
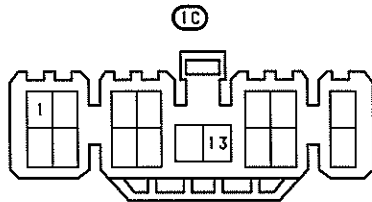
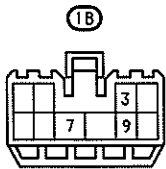
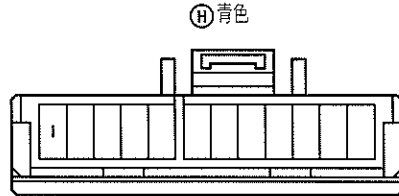
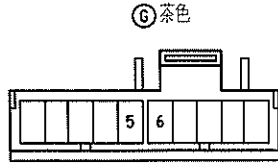
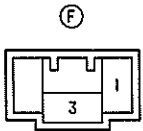
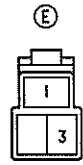
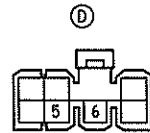
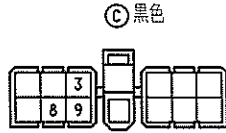
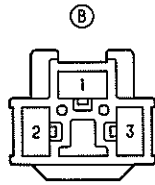
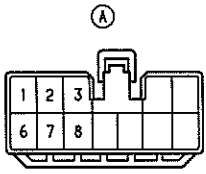

インテリア ランプ

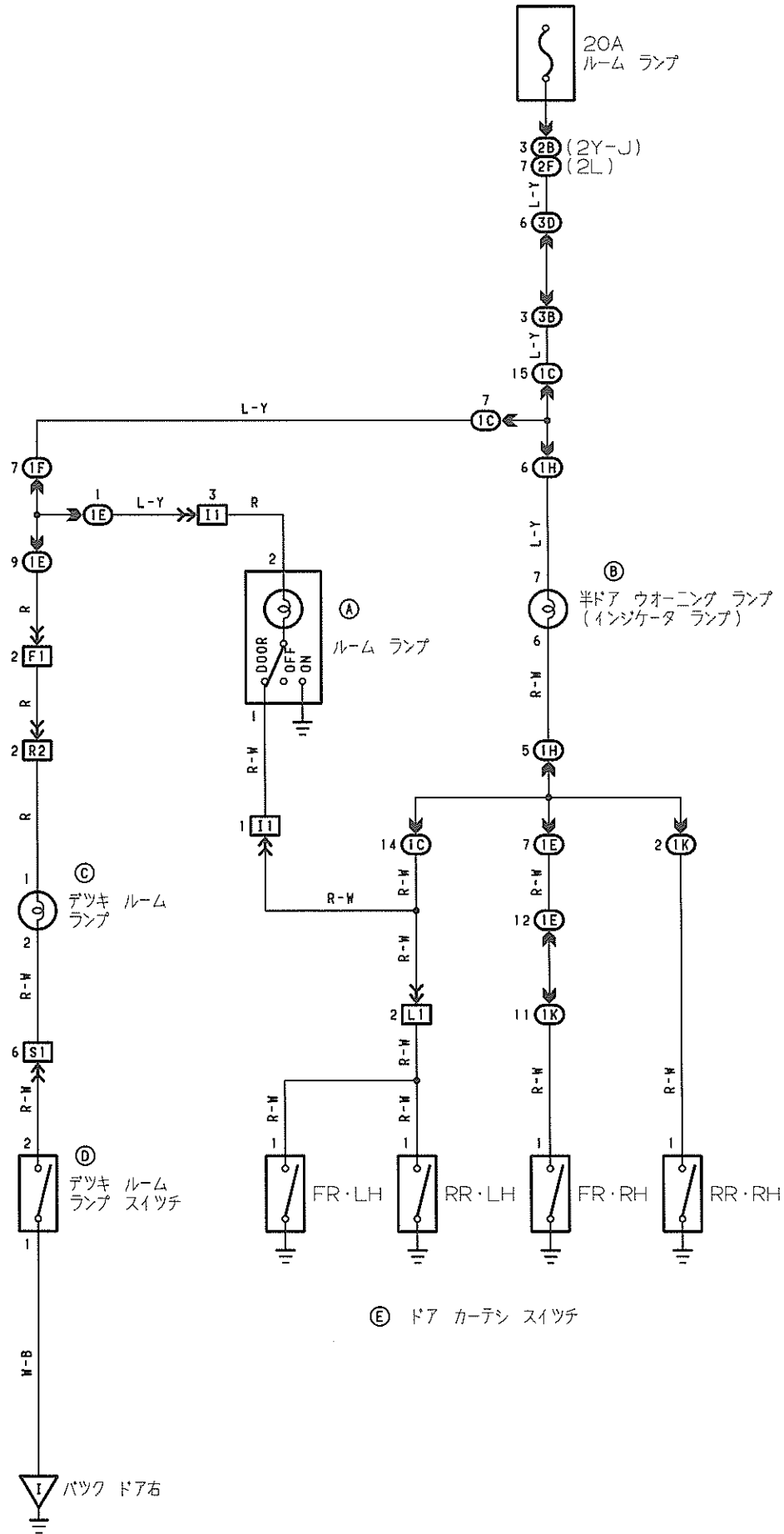

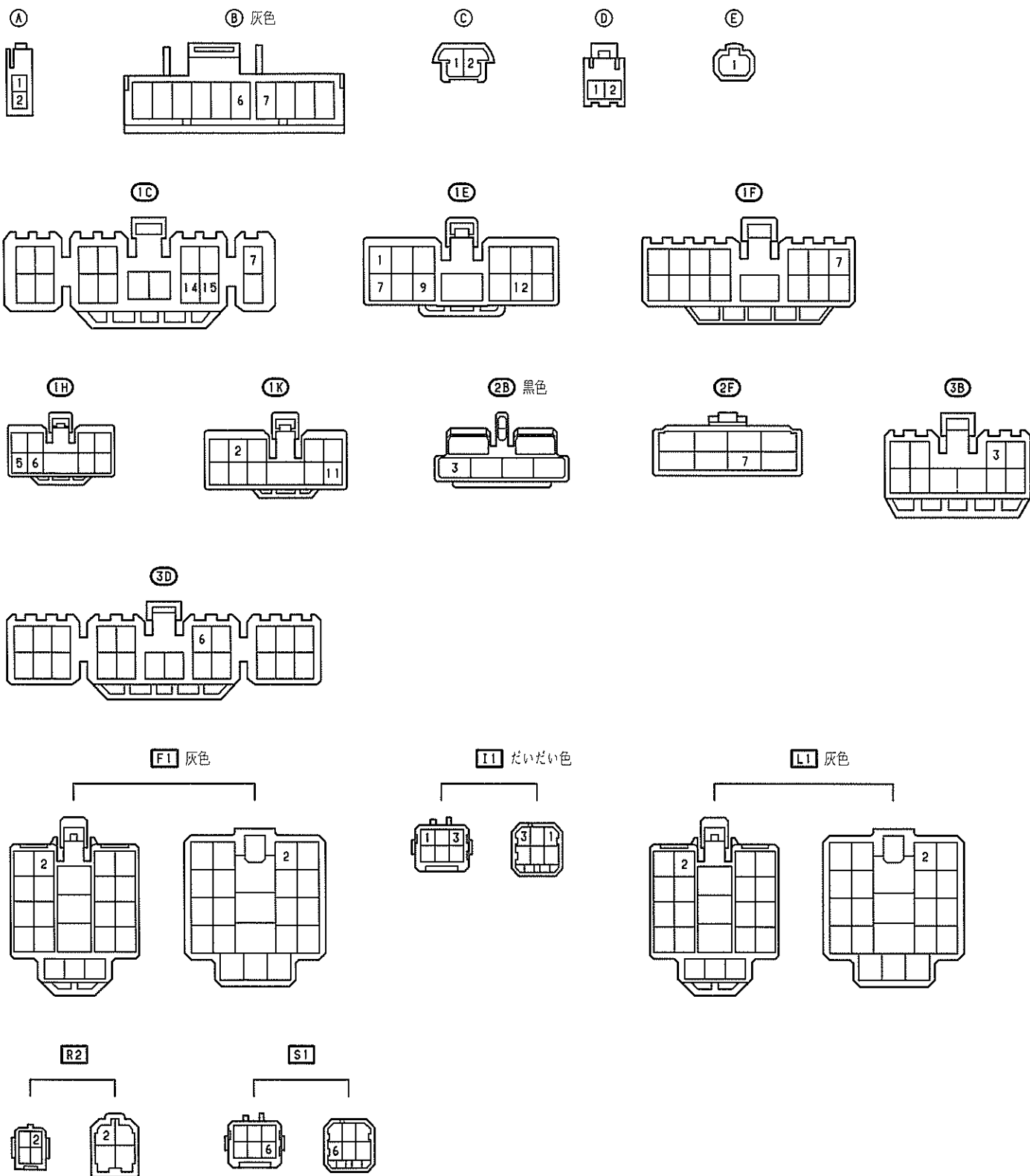

ストップ ランプ

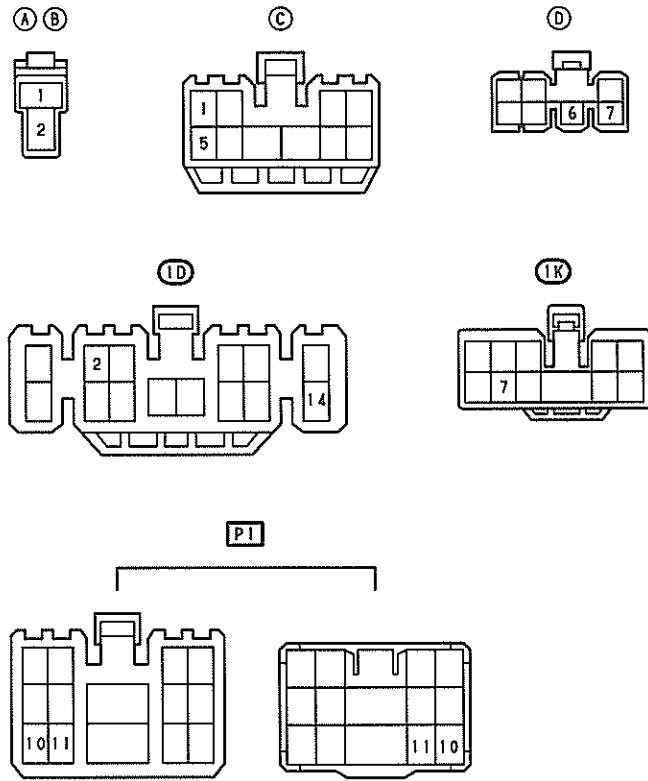
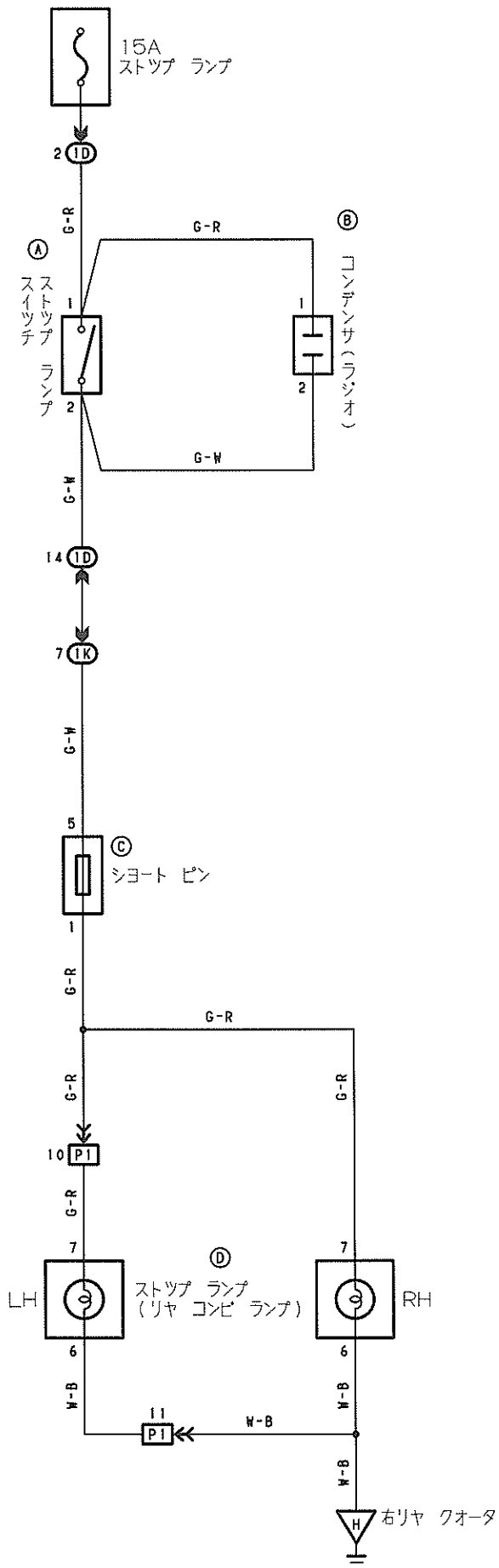

リヤ ウインドウ デイフオツガ

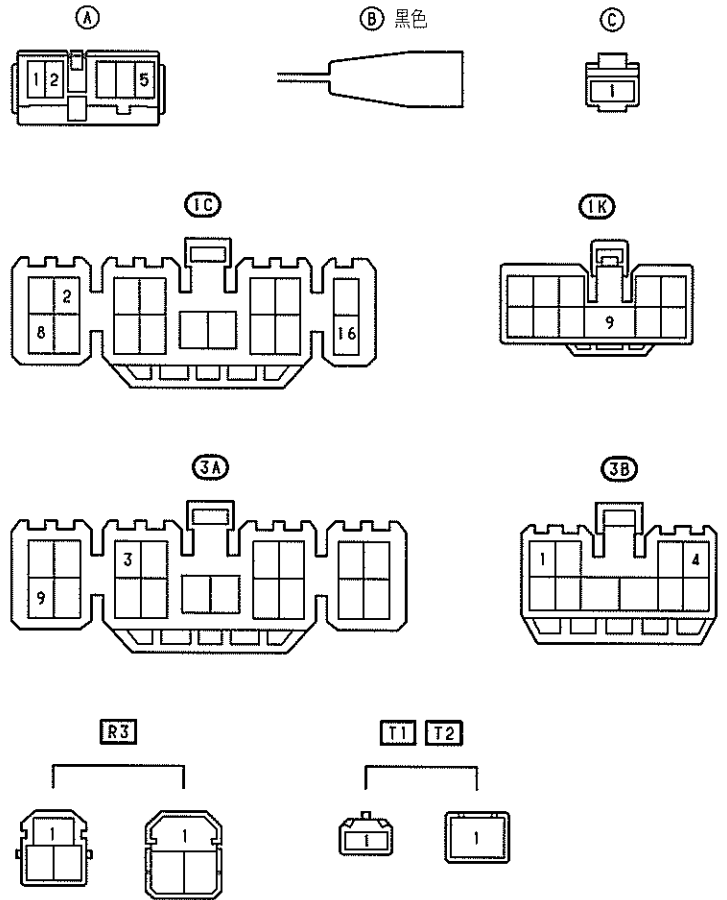
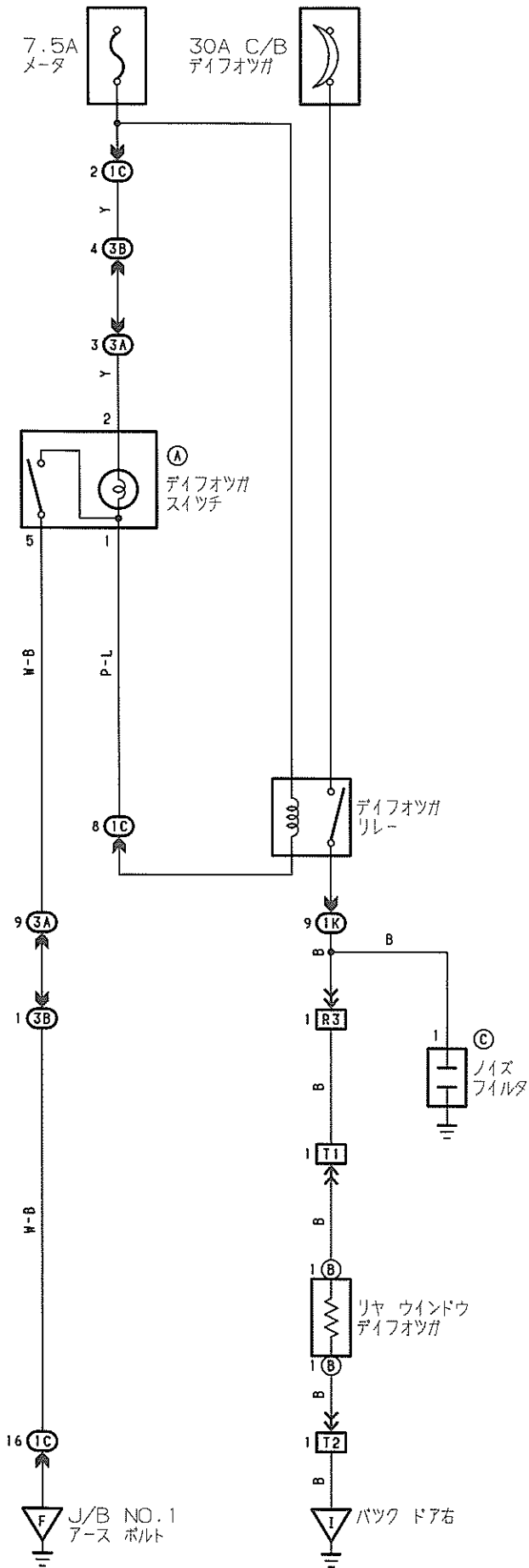

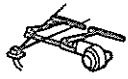

フロント ワイパ & ウオツシヤ

ワイパ & ウオツシヤ スイッチ
(コンビ スイッチ)

INT TIME	WASHER	HIGHT	LOW	INT	OFF	
						VR1
						VR2
						+B
						W
						+S
						C1
						+1
						+2
						EW

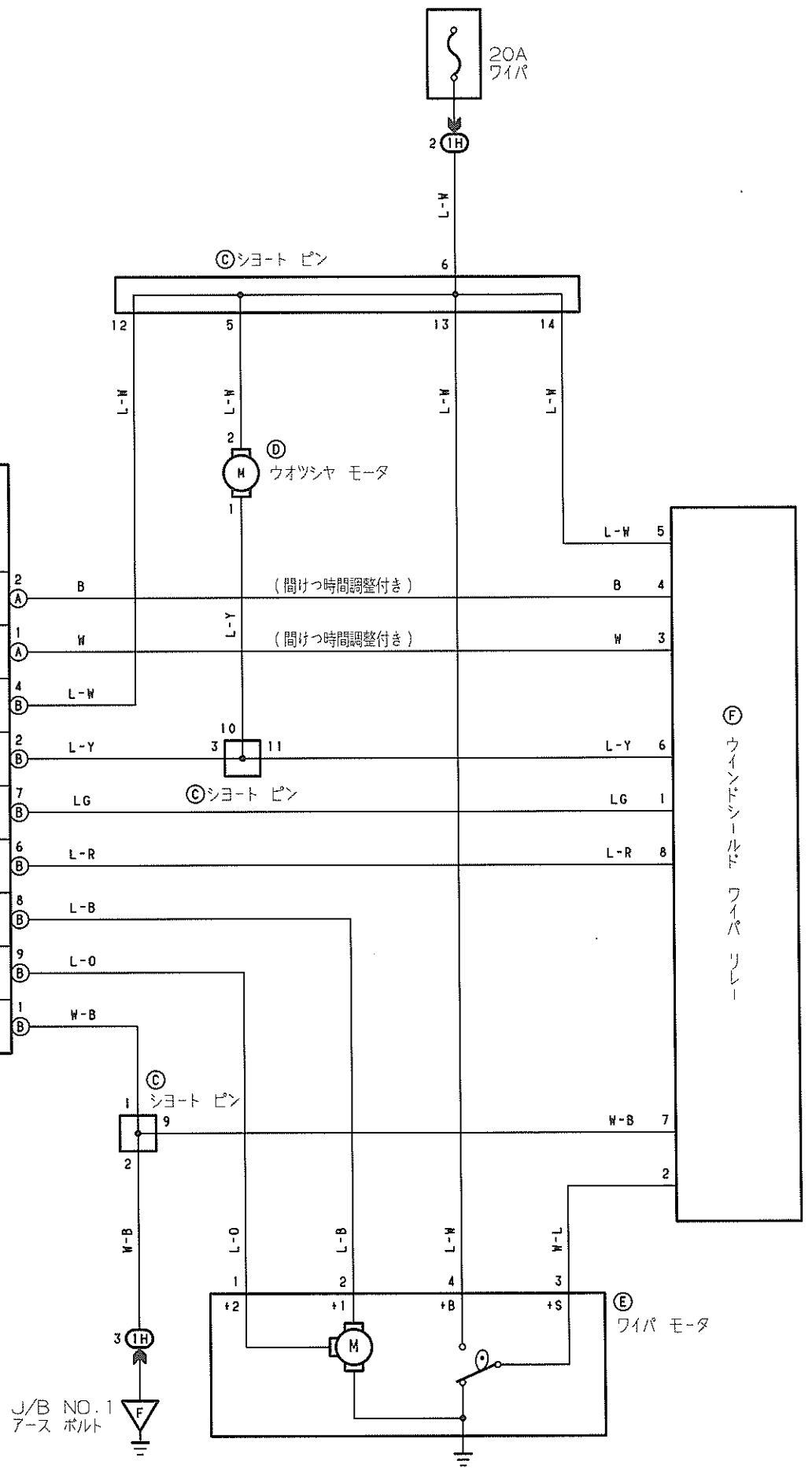

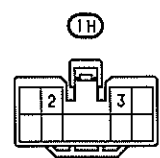
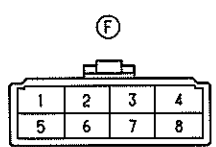
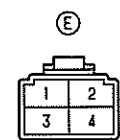
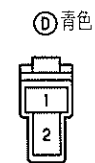
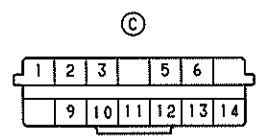
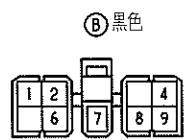
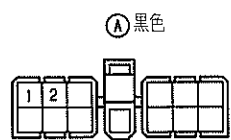

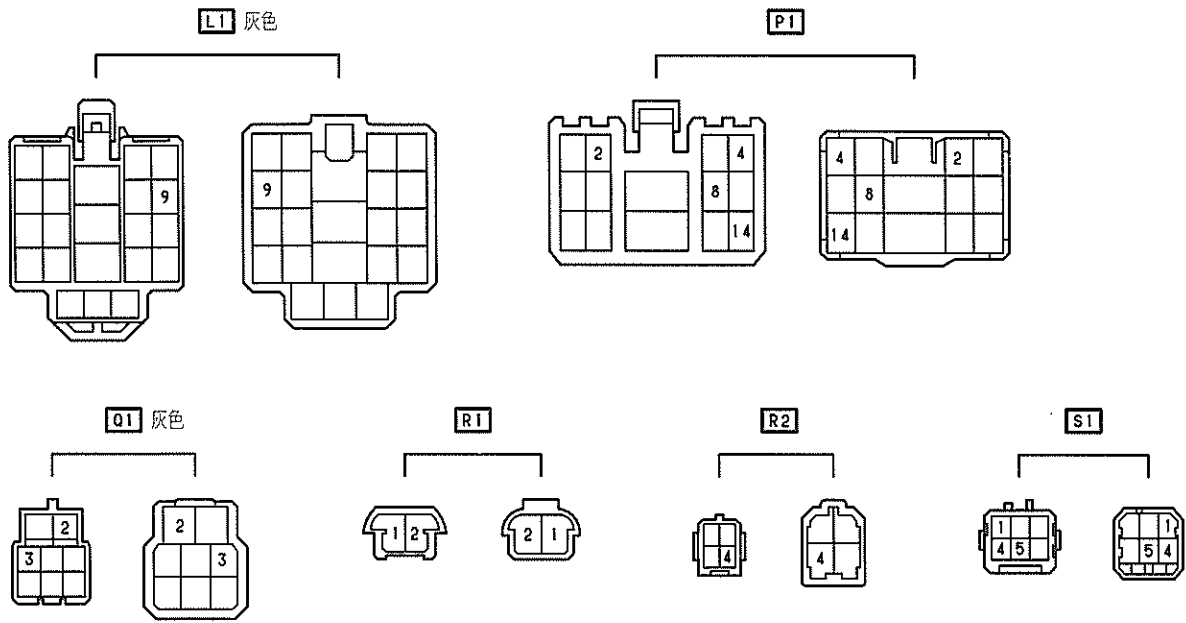

電動ミラー

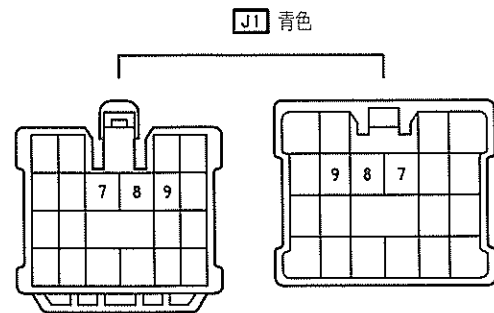
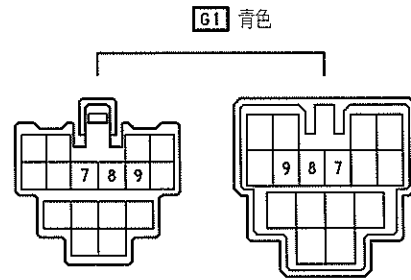
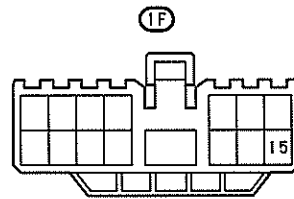
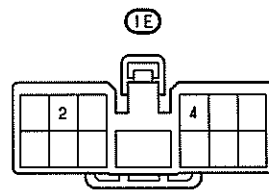
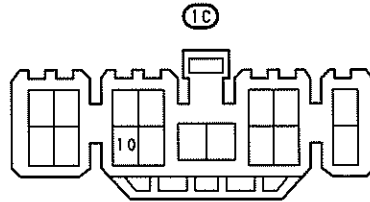
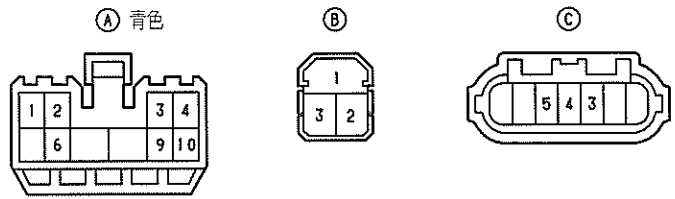
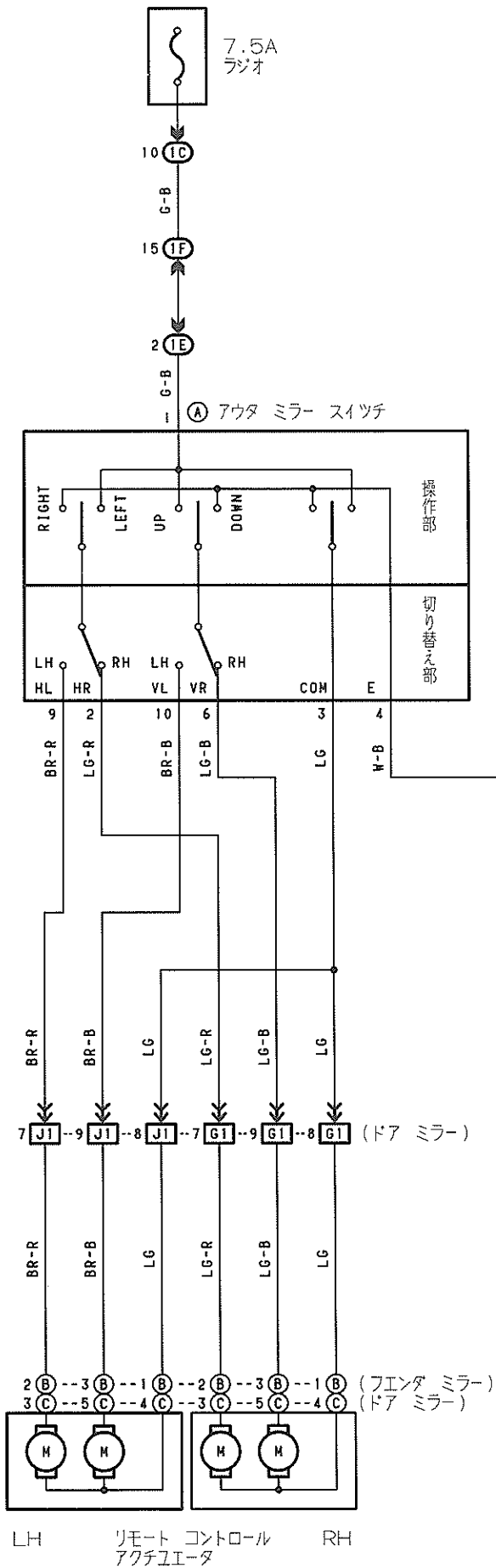

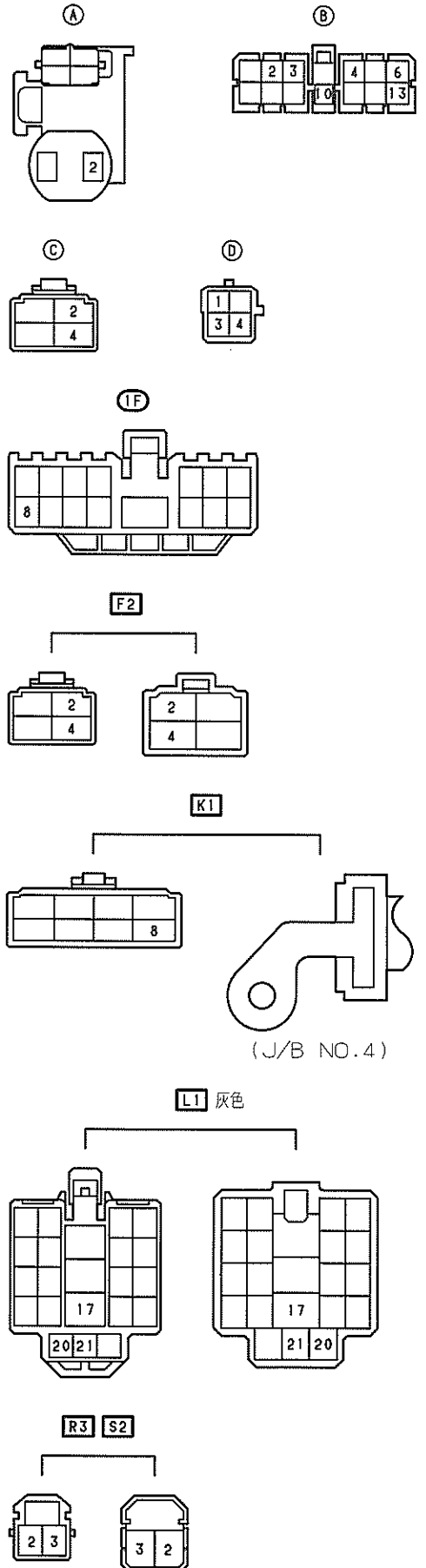
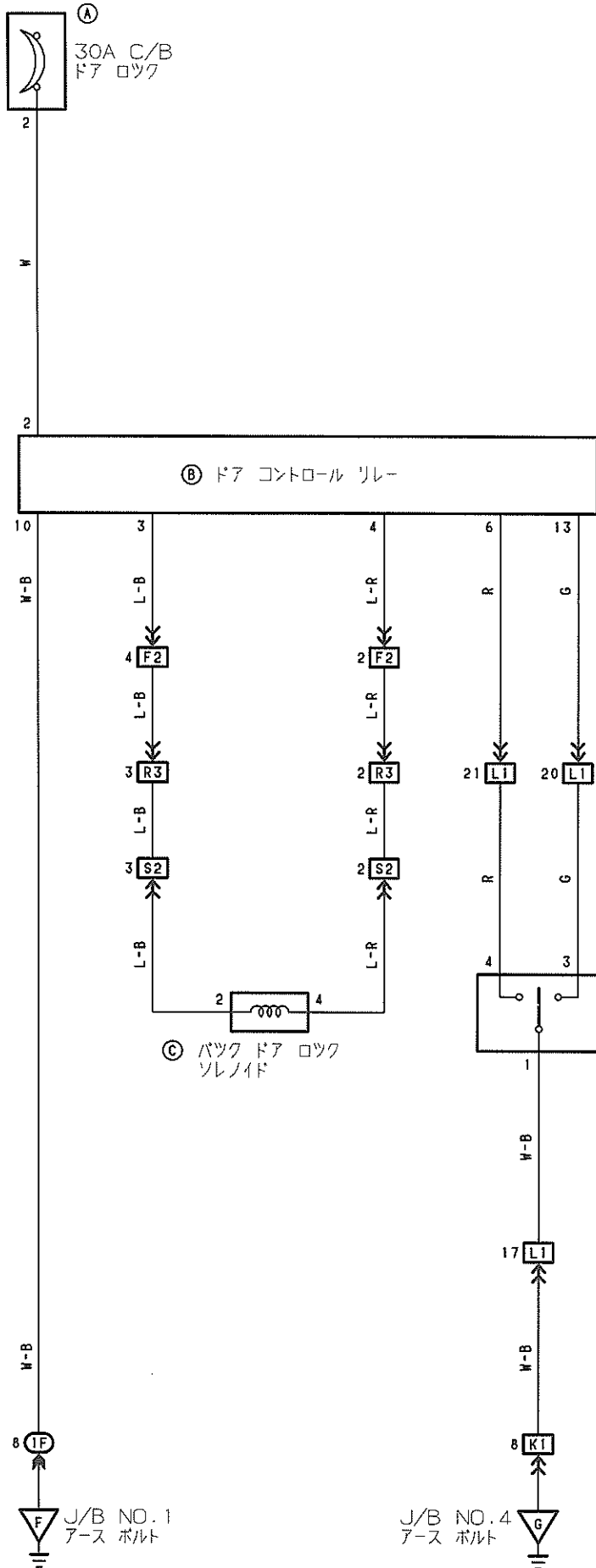



シフト ロック システム

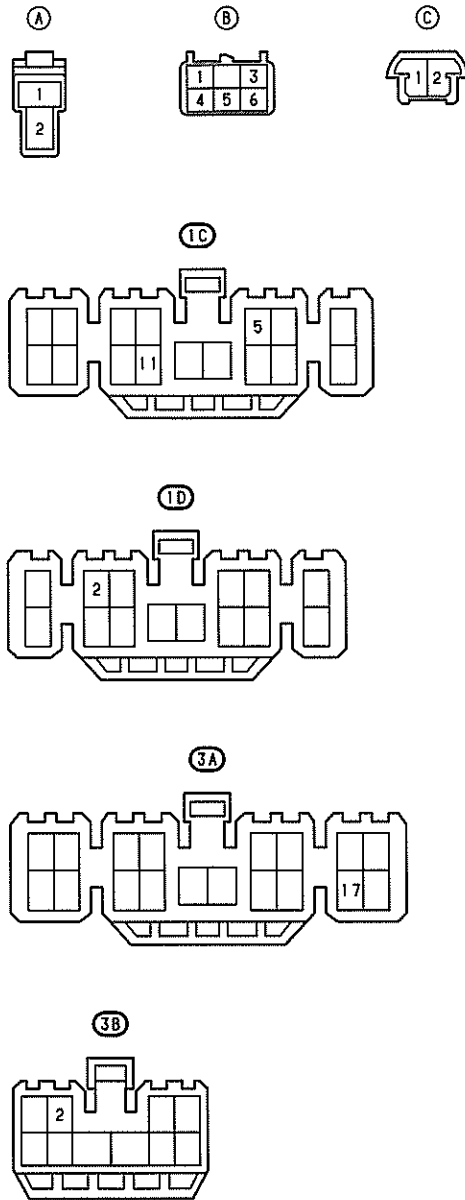
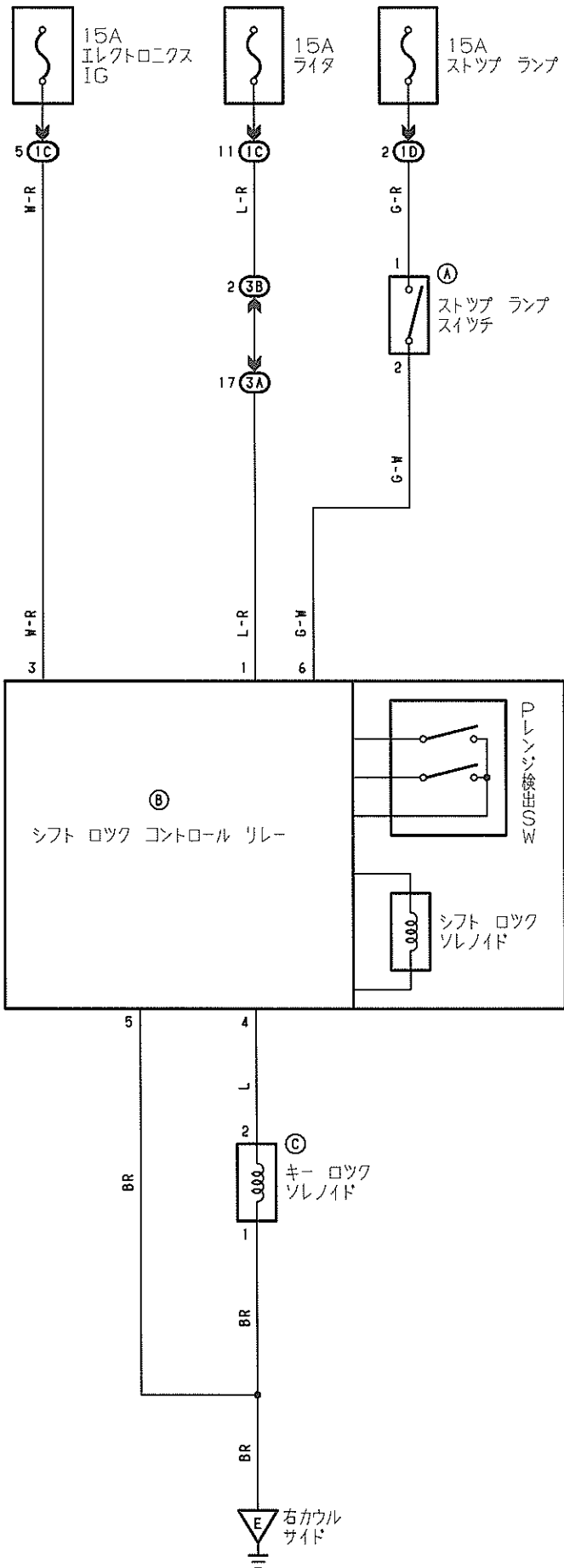

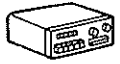

ラジオ & ステレオ

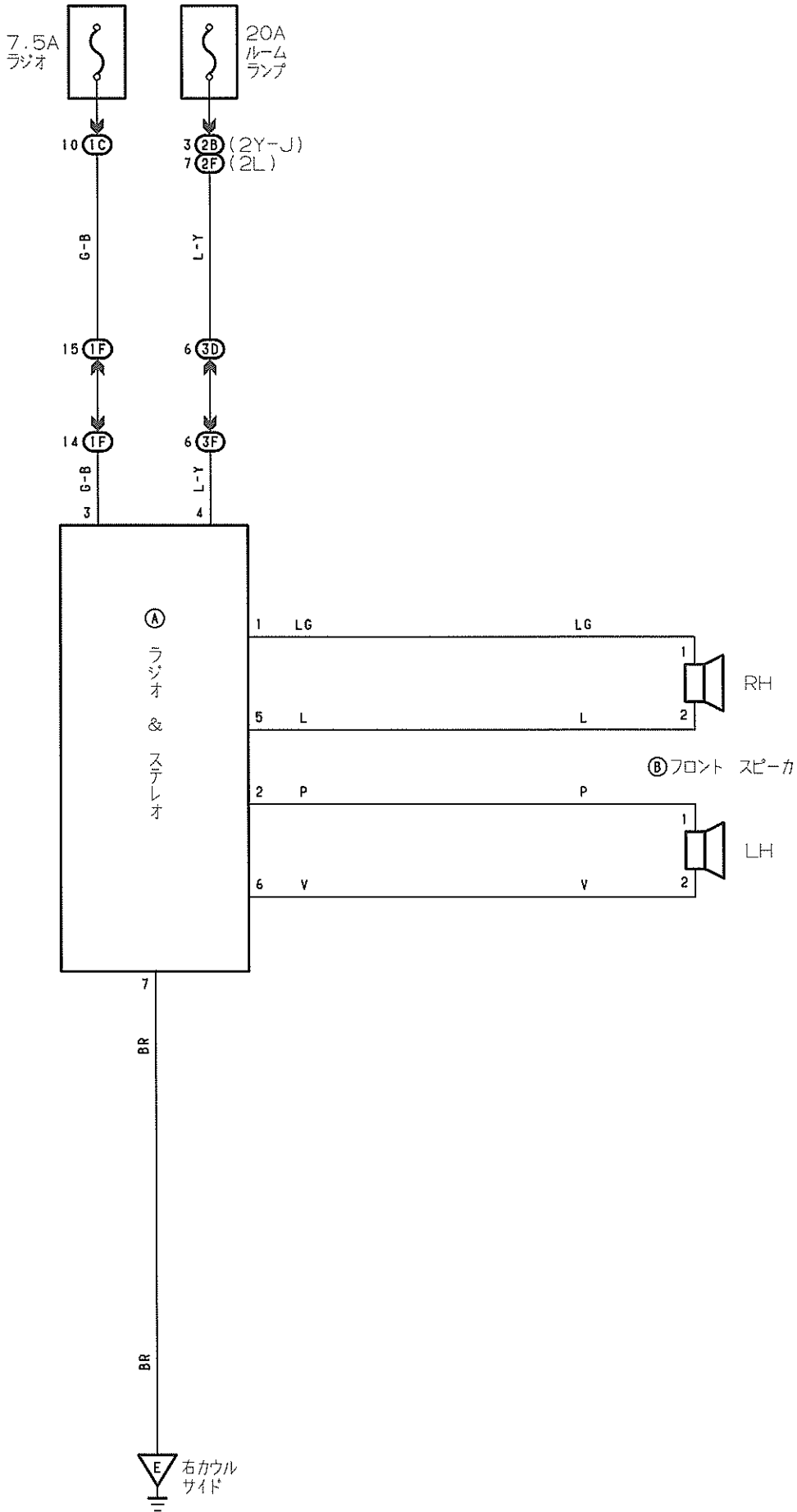

Ⓐ 青色

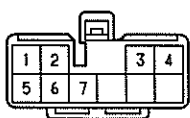

Ⓑ

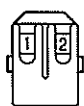

ⒾC

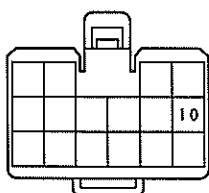

ⒾF

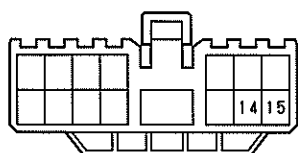

ⒿB

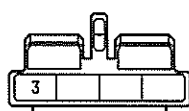

ⒿF 灰色

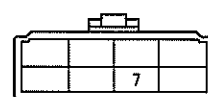

ⓓD

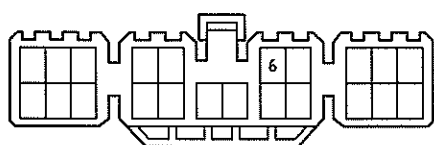

ⓓF

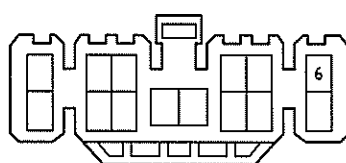



アンテナ モータ

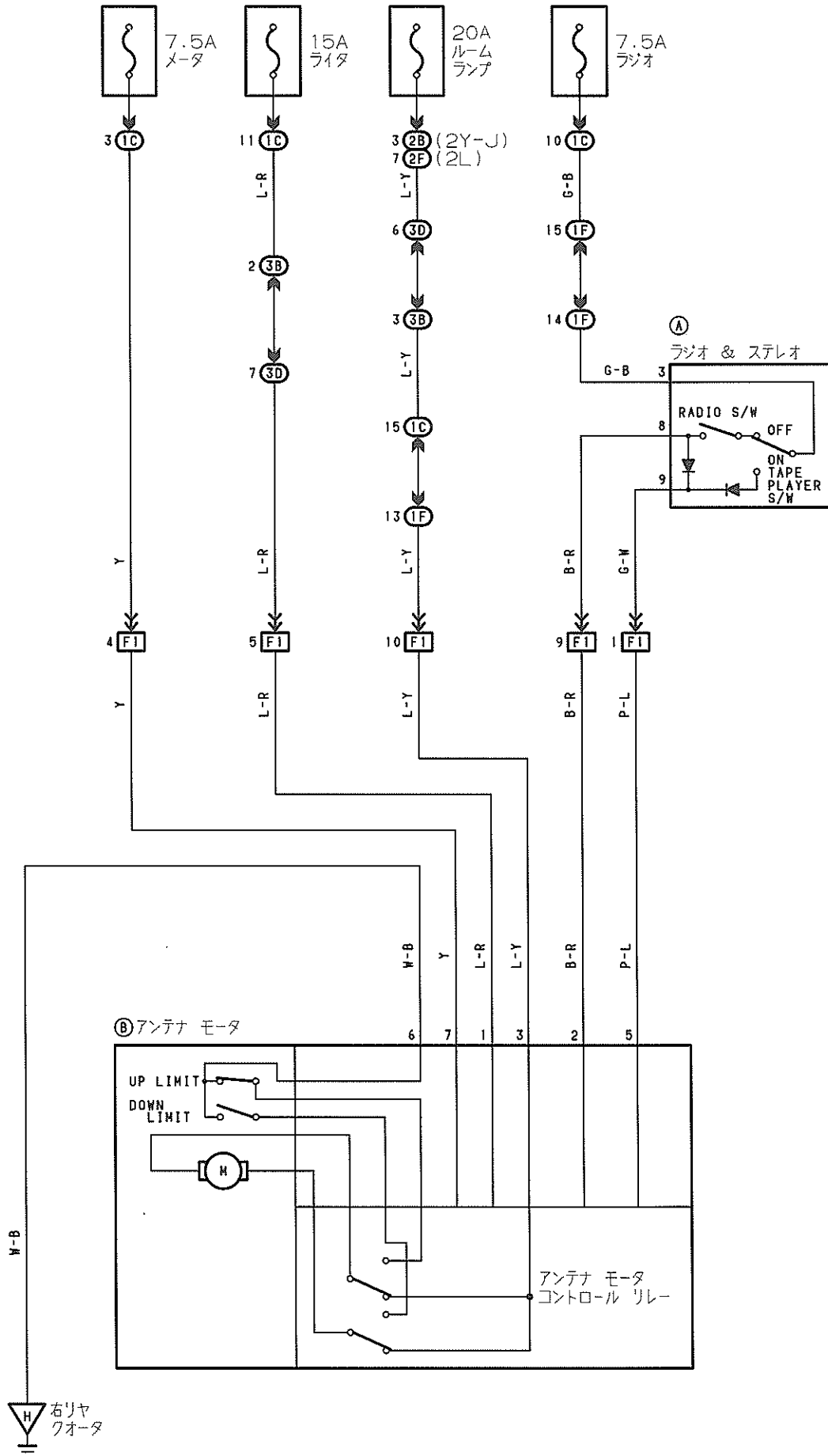

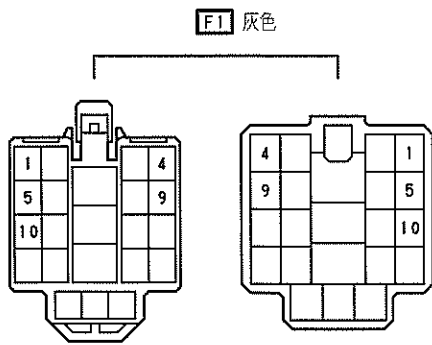
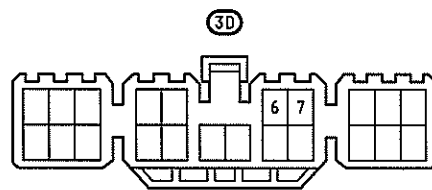
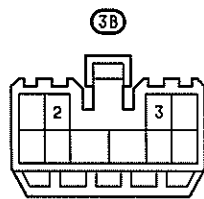
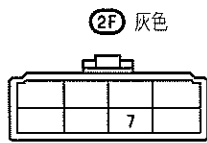
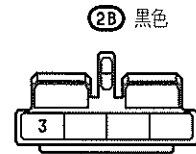
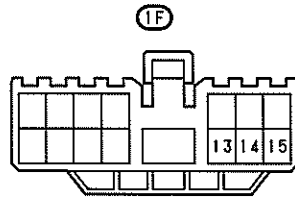
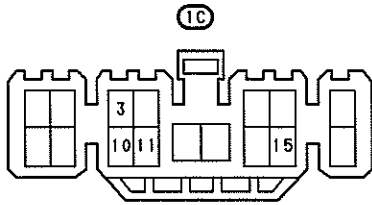
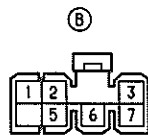
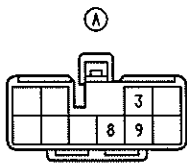

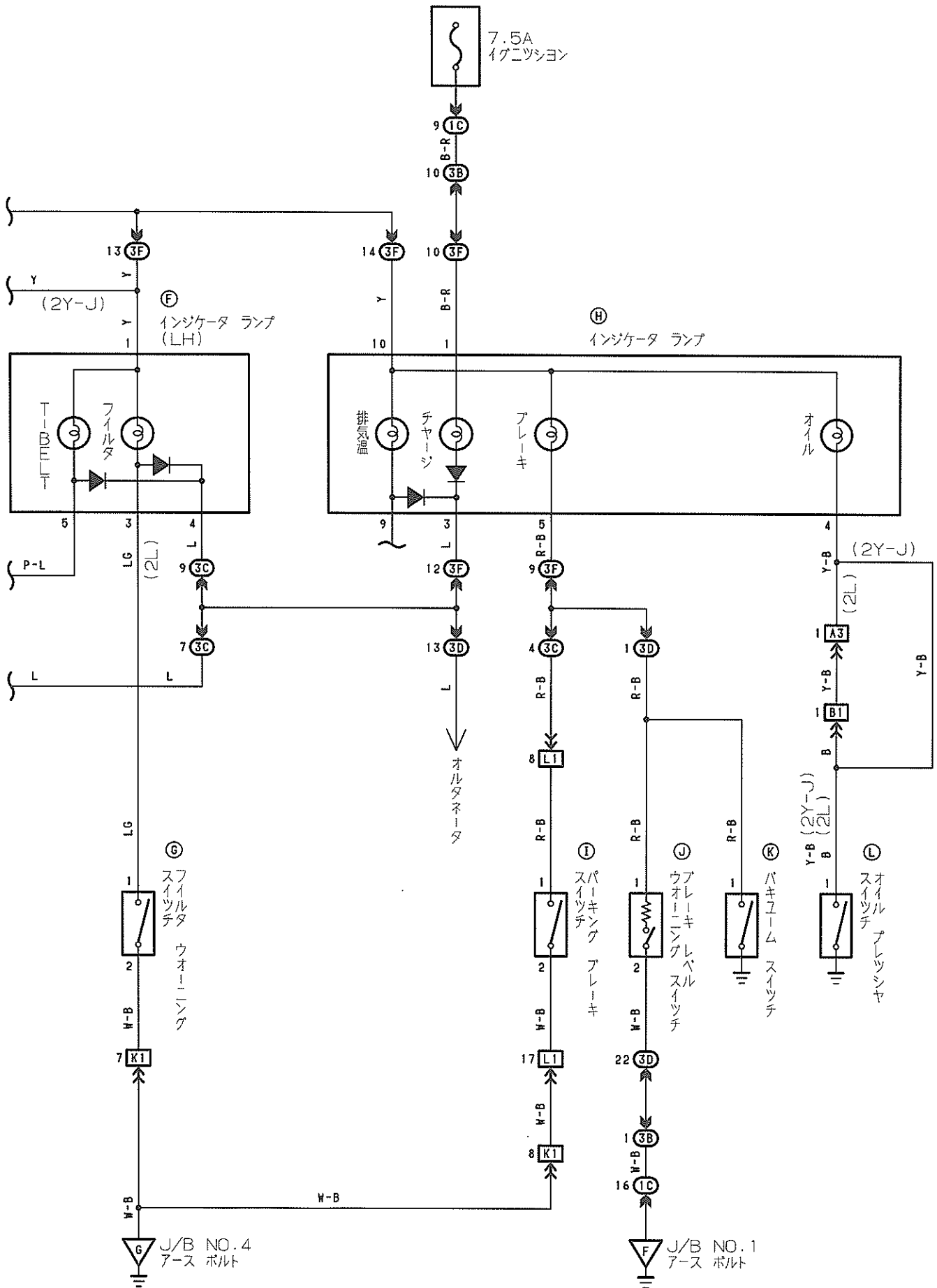



コンビネーション メータ

Ⓐ 茶色

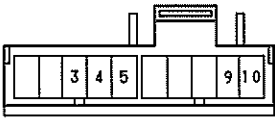

Ⓑ 青色

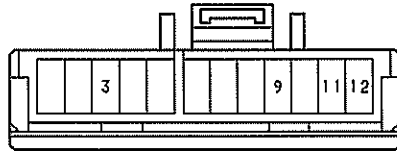

Ⓒ Ⓚ



Ⓓ 灰色



Ⓔ



Ⓕ

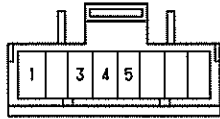

Ⓖ



Ⓗ 灰色

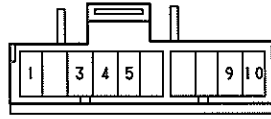

Ⓘ



Ⓙ

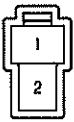

Ⓛ



ⓁⒸ

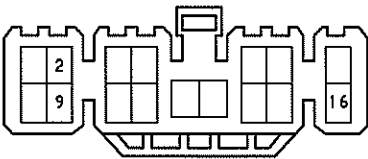

ⓁⒶ

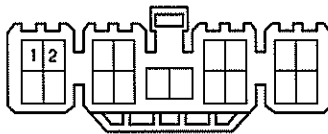

ⓁⒷ

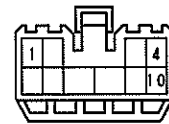

ⓁⒸ

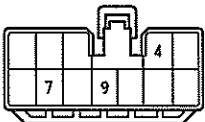

ⓁⒹ

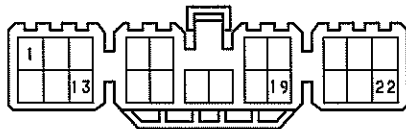

ⓁⒻ

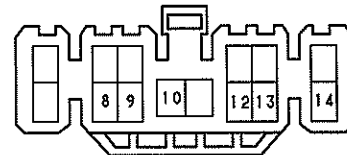

ⓁⒶ

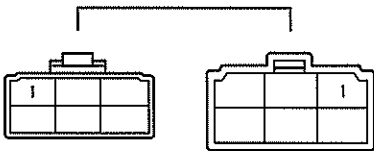

ⓁⒷ 黒色

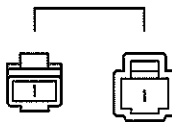

ⓁⒹ

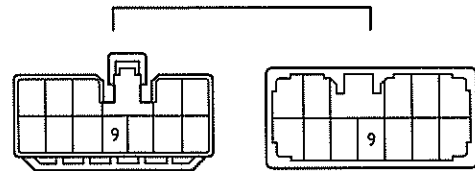

F1 灰色

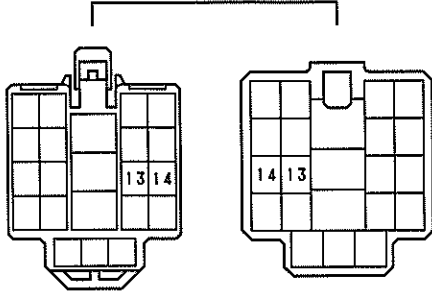

K1

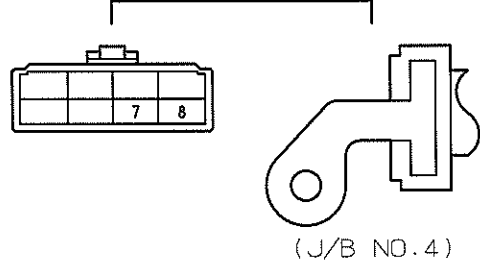

(J/B NO. 4)

L1 灰色

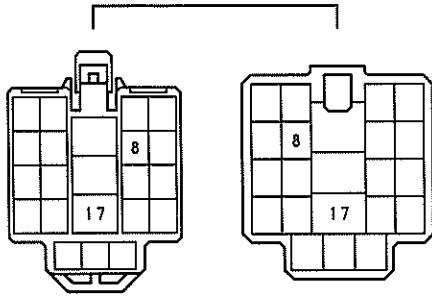

Q1 灰色

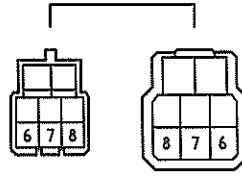

⏏ アース ポイント

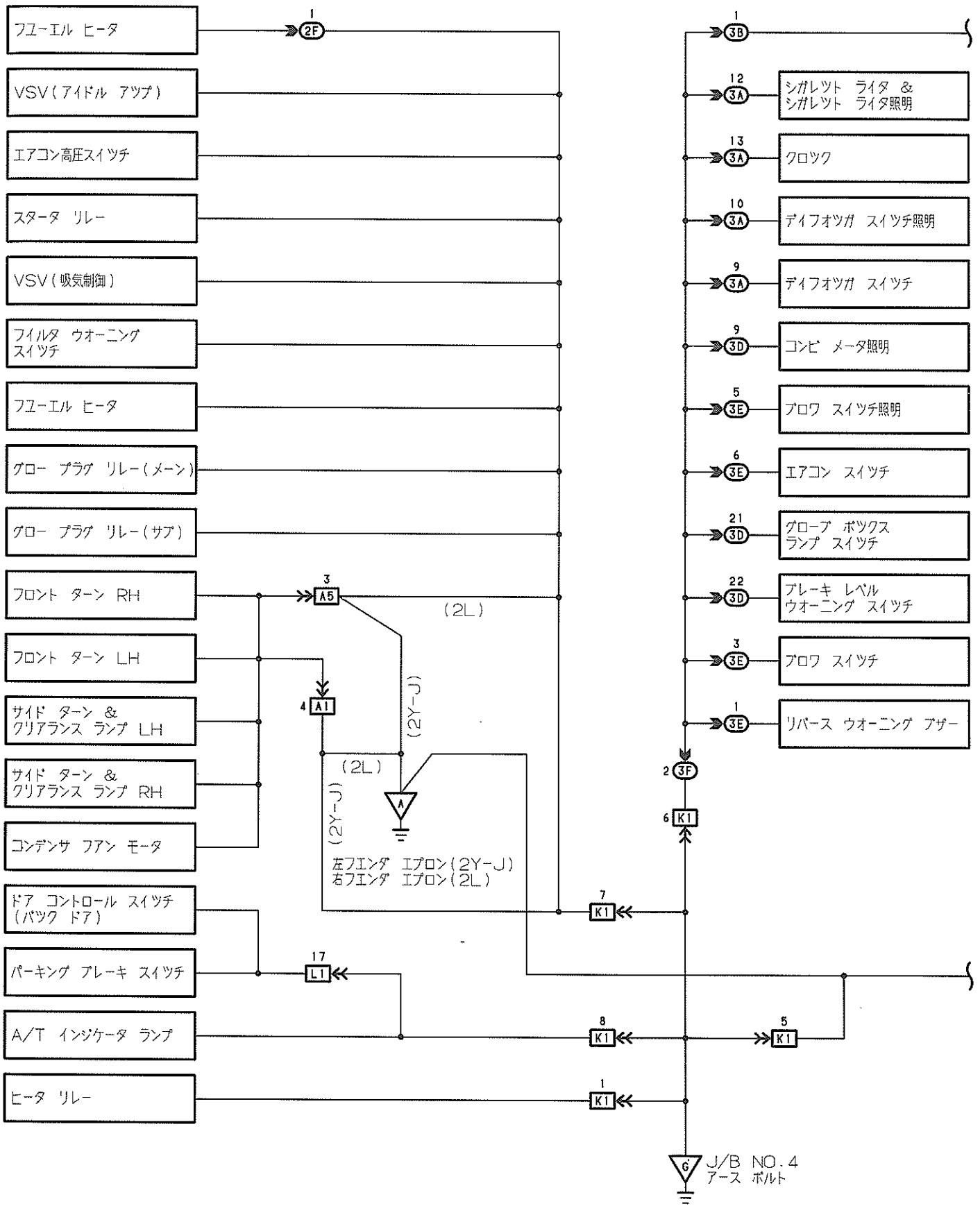

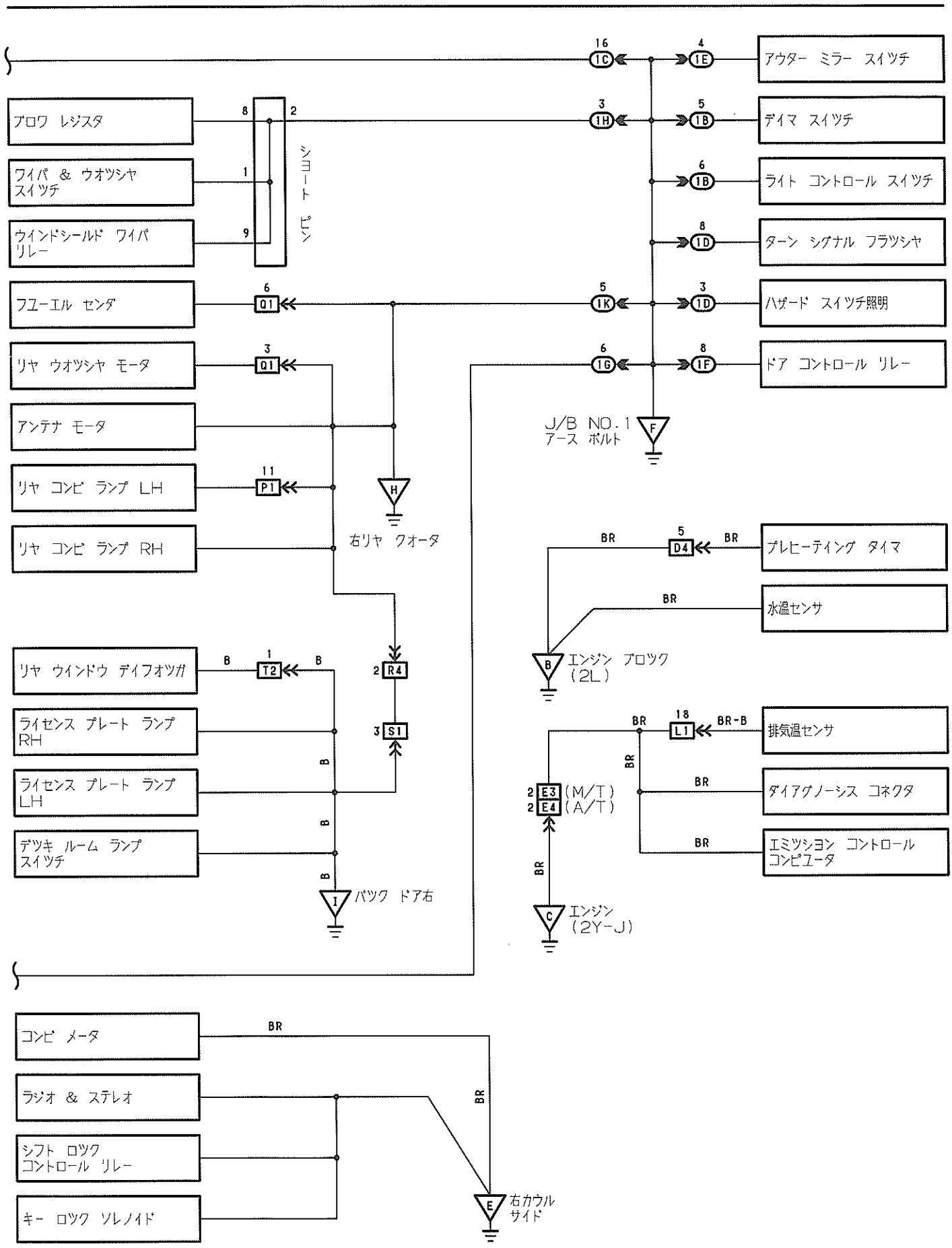

⏏ アースポイント

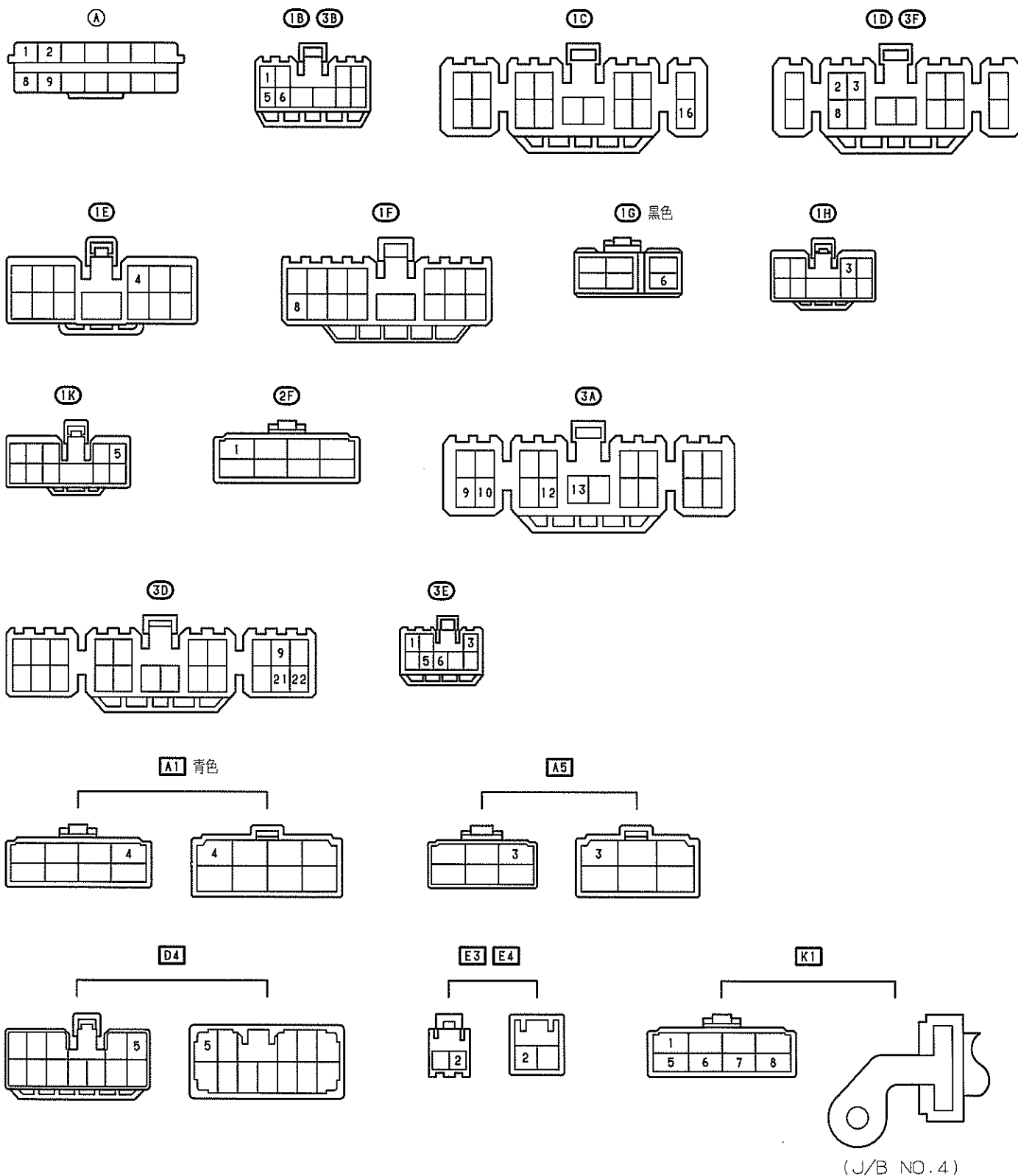

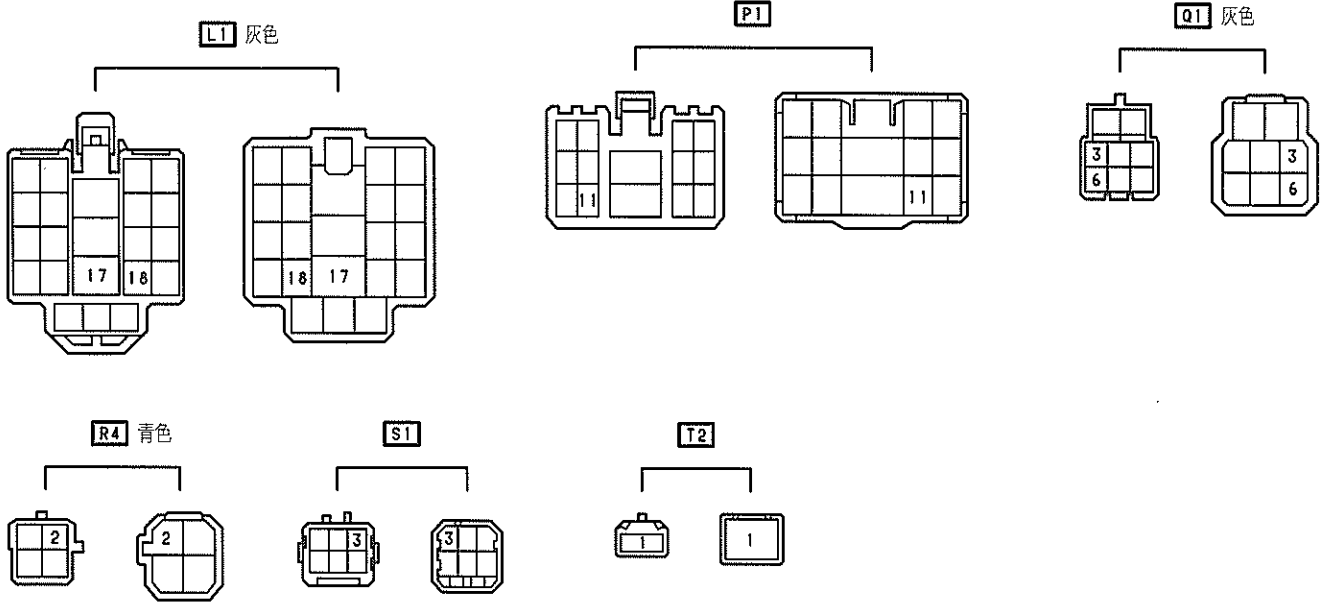

MEMO