

システム別配線図



電源(電源一負荷)

J/B NO.1(右カウル サイド)

電 源		負 荷	ページ
15A	ストップ ランプ	エンジン コントロール コンピュータ	17
		コンデンサ(ラジオ), ランプ フェイリア センサ	27
		ランプ フェイリア センサ	30
		シフト ロック コントロール リレー	52
15A	エレクトロニクス IG	オルタネータ	14
		シフト ロック コントロール リレー	52
20A	ワイパ	ワイパ モータ, ウインドシールド ワイパ リレー, ウォッシュャ モータ	38
		リヤ ワイパ モータ	40
20A	ルーム ランプ	半ドア ウォーニング ランプ, デツキ ルーム ランプ, ルーム ランプ コントロール リレー, ルーム ランプ, マツプ ランプ	34
		フォグ ランプ リレー	37
		クロック	53
		ラジオ & ステレオ	54
		アンテナ モータ	56
15A	テール ランプ	クリアランス ランプ RH, クリアランス ランプ LH, ライセンス プレート ランプ RH, ライセンス プレート ランプ LH, ランプ フェイリア センサ	22
		ハザード スイッチ照明, ラジオ照明, O/D スイッチ照明, グローブ ボックス ランプ, シガレット ライト照明, ブロウ スイッチ照明, デイフォツガ スイッチ照明, トランスミッション インジケータ照明, コンビ メータ照明, フォグ ランプ スイッチ照明	24, 25
		ランプ フェイリア センサ	30
		クロック	53
7.5A	ターン	ターン シグナル フラツシヤ, ターン シグナル ランプ, ターン シグナル インジケータ ランプ	32
15A	ライト	シフト ロック コントロール リレー	52
		シガレット ライト, クロック	53
		アンテナ モータ	56
7.5A	イグニツション	チャージ ウォーニング ランプ	14
		メイン リレー(EFI)	16
		コンビ メータ	59
7.5A	ラジオ	リモート コントロール アクチュエータ RH, リモート コントロール アクチュエータ LH	45
		ラジオ & ステレオ	54
		ラジオ & ステレオ	56
7.5A	メータ	コンビ メータ	17
		リヤ コンビ ランプ RH, リヤ コンビ ランプ LH, リバース ウォーニング ブザー	28
		リヤ ライト ウォーニング ランプ, ランプ フェイリア センサ	30
		デイフォツガ スイッチ, デイフォツガ リレー	41
		パワー ウインドウ リレー, メイン リレー(パワー)	42
		O/D OFF インジケータ ランプ, O/D リレー	49
		トランスミッション インジケータ ランプ	50
		アンテナ モータ	56
		コンビ メータ	58, 59
30A	C/B デイフォツガ	コンデンサ, リヤ ウインドウ デイフォツガ	41
15A	フォグ ランプ	フォグ ランプ RH, フォグ ランプ LH	37

J/B NO.2(エンジン ルーム)

電 源		負 荷	ページ
15A	ヘッドランプ(左)	ヘッドランプ LH	20
15A	ヘッドランプ(右)	ヘッドランプ RH	20
15A	ハザード・ホーン	ターン シグナル フラツシヤ, ターン シグナル ランプ, ターン シグナル インジケータ ランプ	32
		ホーン	53
15A	EFI	エンジン コントロール コンピュータ, アイドル スピード コントロール バルブ, ダイアグノーシス コネクタ, フューエル ポンプ	16, 17
40A	FL AM1	コールド スタート インジェクタ, スタート インジェクタ タイム スイッチ, スタータ	12
		オルタネータ	14
30A	FL AM2	コンデンサ(ラジオ), イグニツシヨン コイル & イグナイタ	12

ヒューズブル リンク ボックス(バッテリー横)

100A	オルタ	C/B ヒータ, FL AM1, ヒューズ フォグ ランプ, テール ランプ リレー, ヒューズ ストップ ランプ, C/B デイフオツガ	10
------	-----	---	----

ヒューズブル リンク(バッテリー横)

2.0L	FL メーン	FL オルタ, FL AM2, ヒューズ ルーム ランプ, ヒューズ ハザード・ホーン, ヘッドランプ リレー, ヒューズ ヘッドランプ(左), ヒューズ ヘッドランプ(右)	10
------	--------	---	----

サーキット ブレーカ(右カウル サイド)

30A	C/B パワー	ドア コントロール スイッチ, パワー ウィンドウ モータ, パワー ウィンドウ リレー	42, 43
30A	C/B ドア ロック	ドア ロック コントロール リレー	46

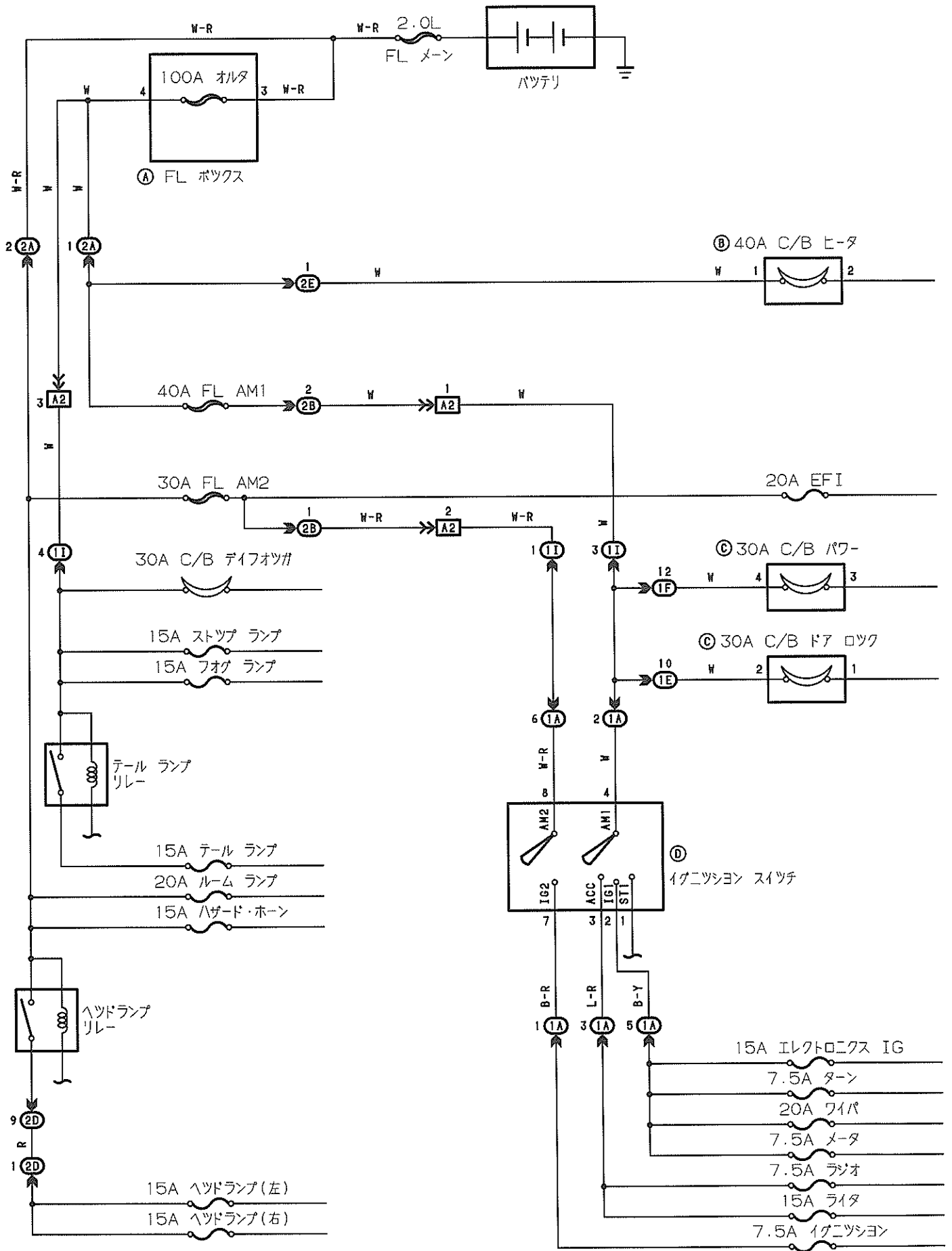

Ⓐ 黑色



(J/B NO.2)

Ⓑ

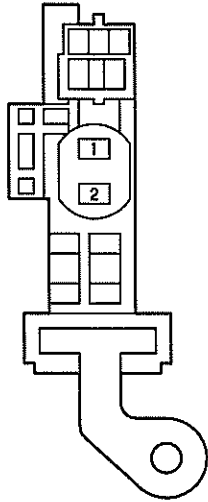

(J/B NO.4)

Ⓒ 黑色

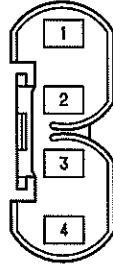

Ⓓ 黑色

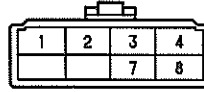

ⒾA 黑色

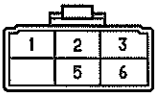

ⒾE

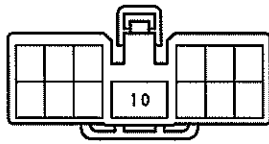

ⒾF

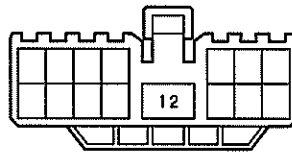

ⒾI 黑色

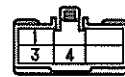

ⒾA 黑色



ⒾB 黑色

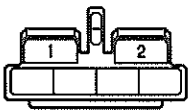

ⒾD

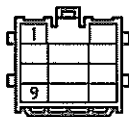

ⒾE



ⒾA2 ⒾA7 灰色

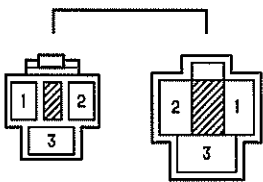

Ⓐ 黑色

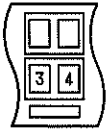

(J/B NO.2)

Ⓑ 黑色

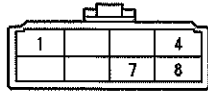

Ⓒ

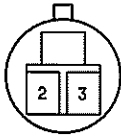

Ⓓ 灰色



Ⓔ 灰色



Ⓕ 灰色



Ⓖ

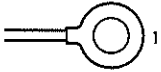

Ⓗ 青色

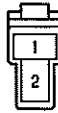

Ⓘ 灰色

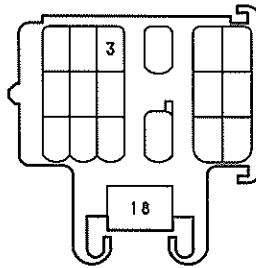

Ⓙ 灰色



Ⓚ 黑色

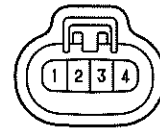

Ⓛ 灰色

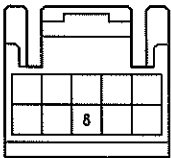

Ⓜ 灰色

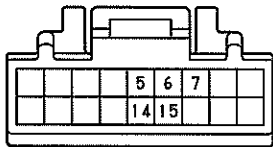

ⓁⒶ 黑色

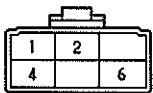

ⓁⒸ 黑色

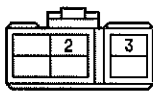

ⓁⒹ 黑色

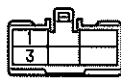

ⓁⒺ 黑色



ⓁⒺⒶ 黑色

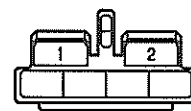

ⓁⒶⒶ 灰色

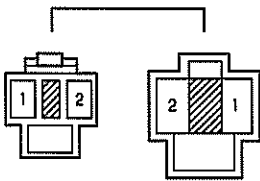

ⓁⒸⒶ

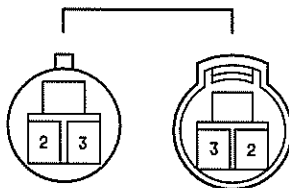

ⓁⒶⒶ 灰色

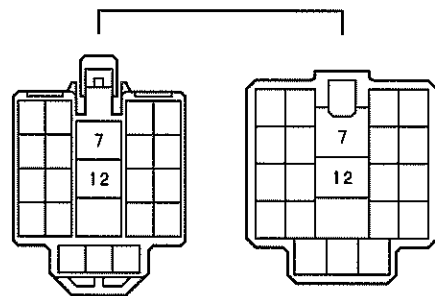

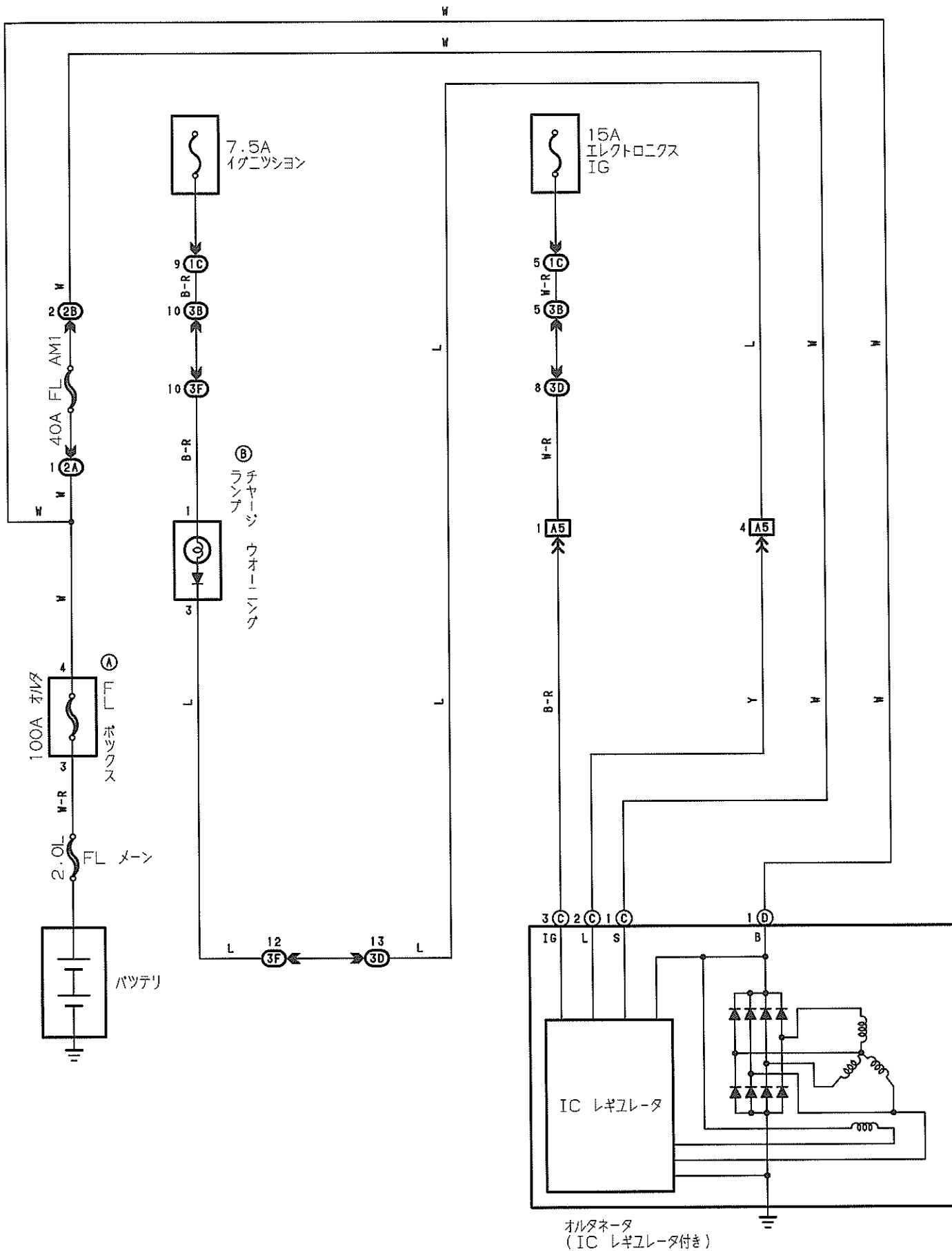

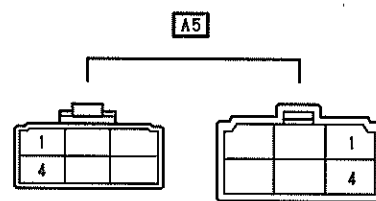
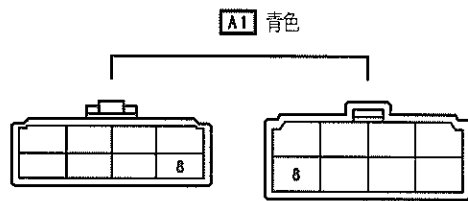
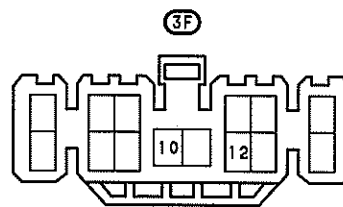
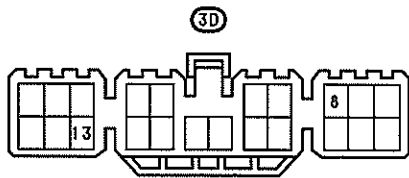
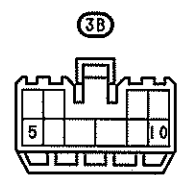
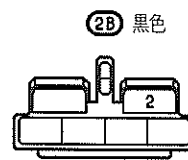
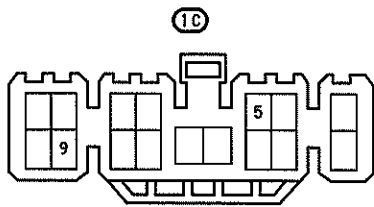
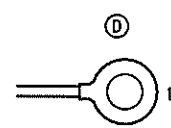
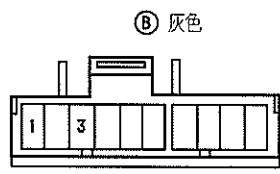

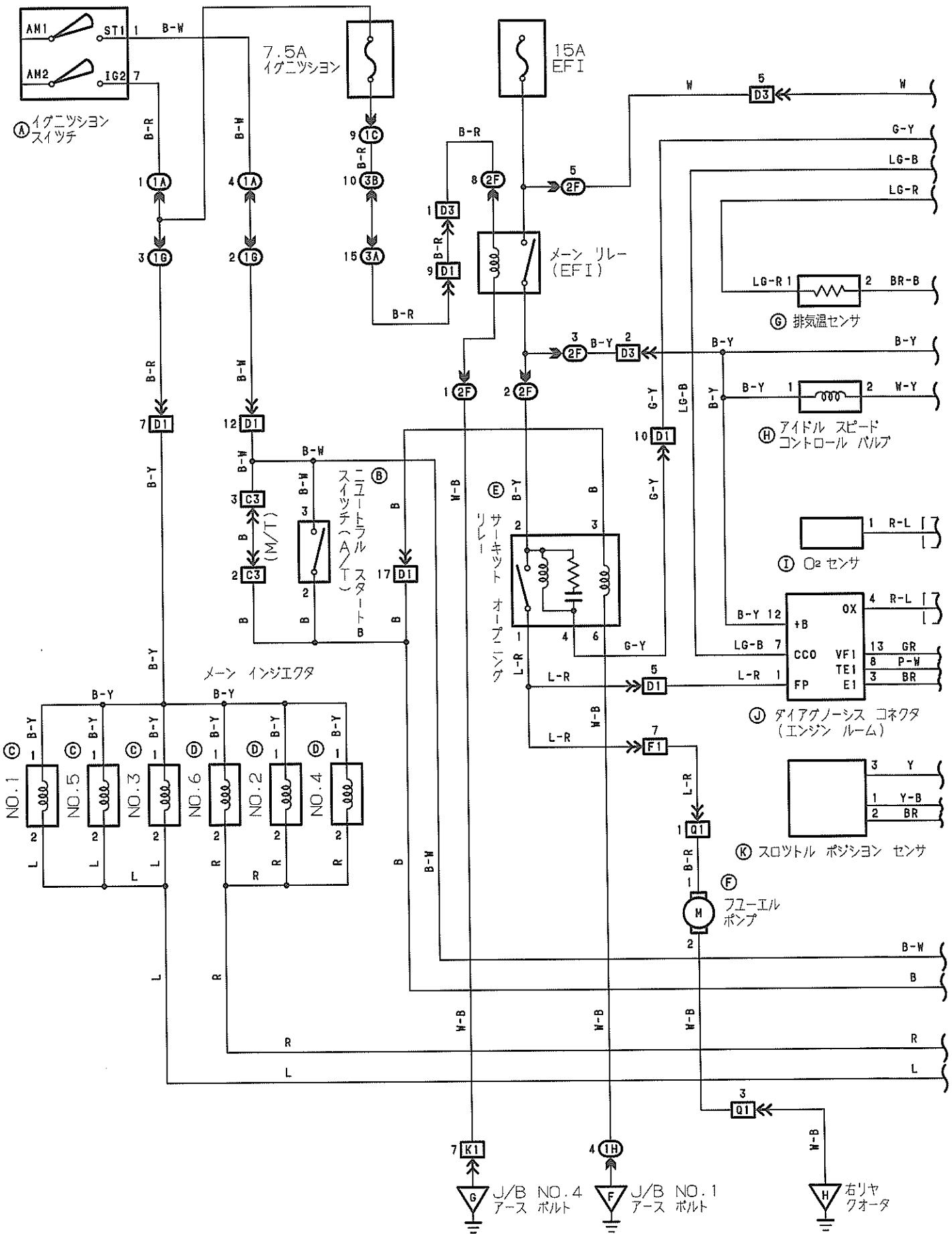

エンジンコントロール
コンピュータ

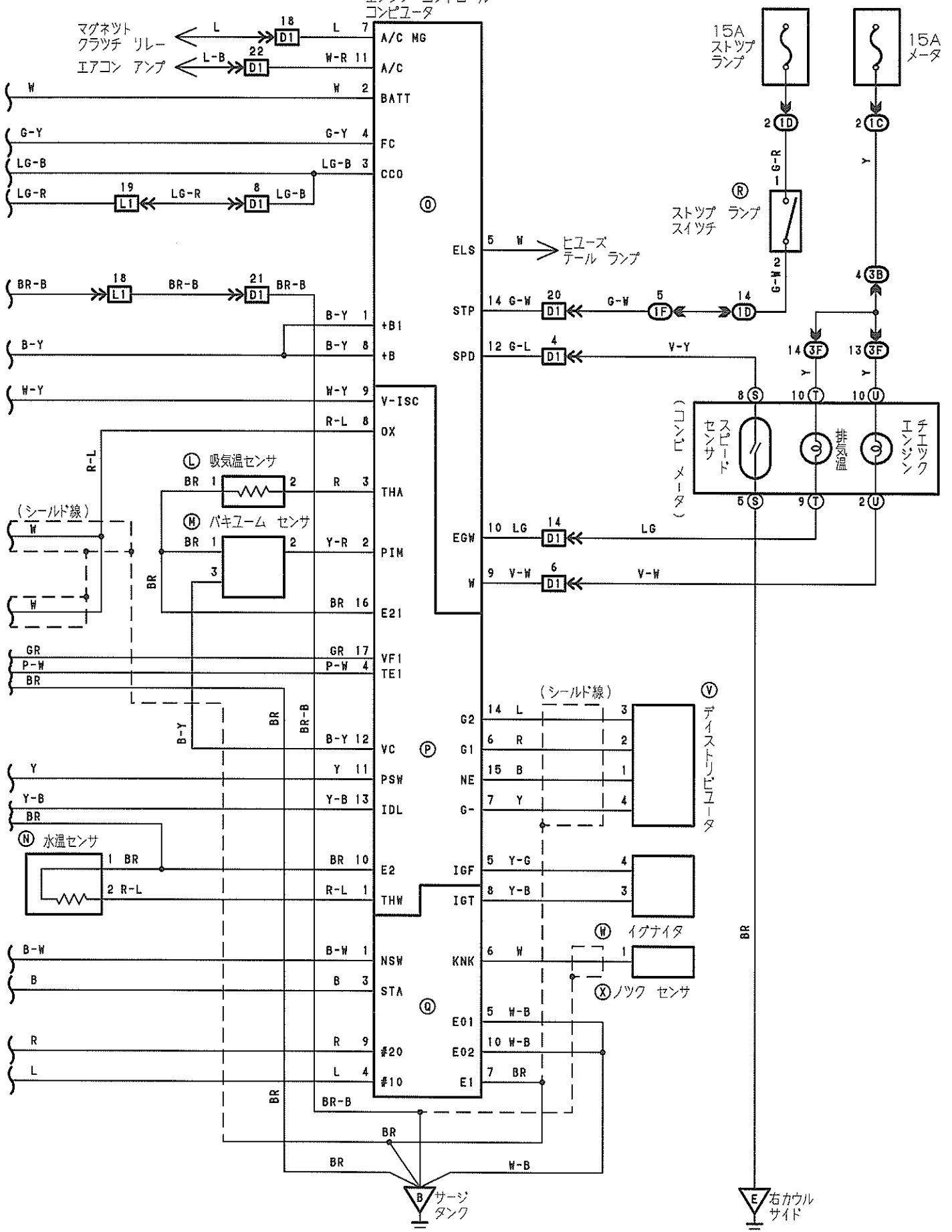

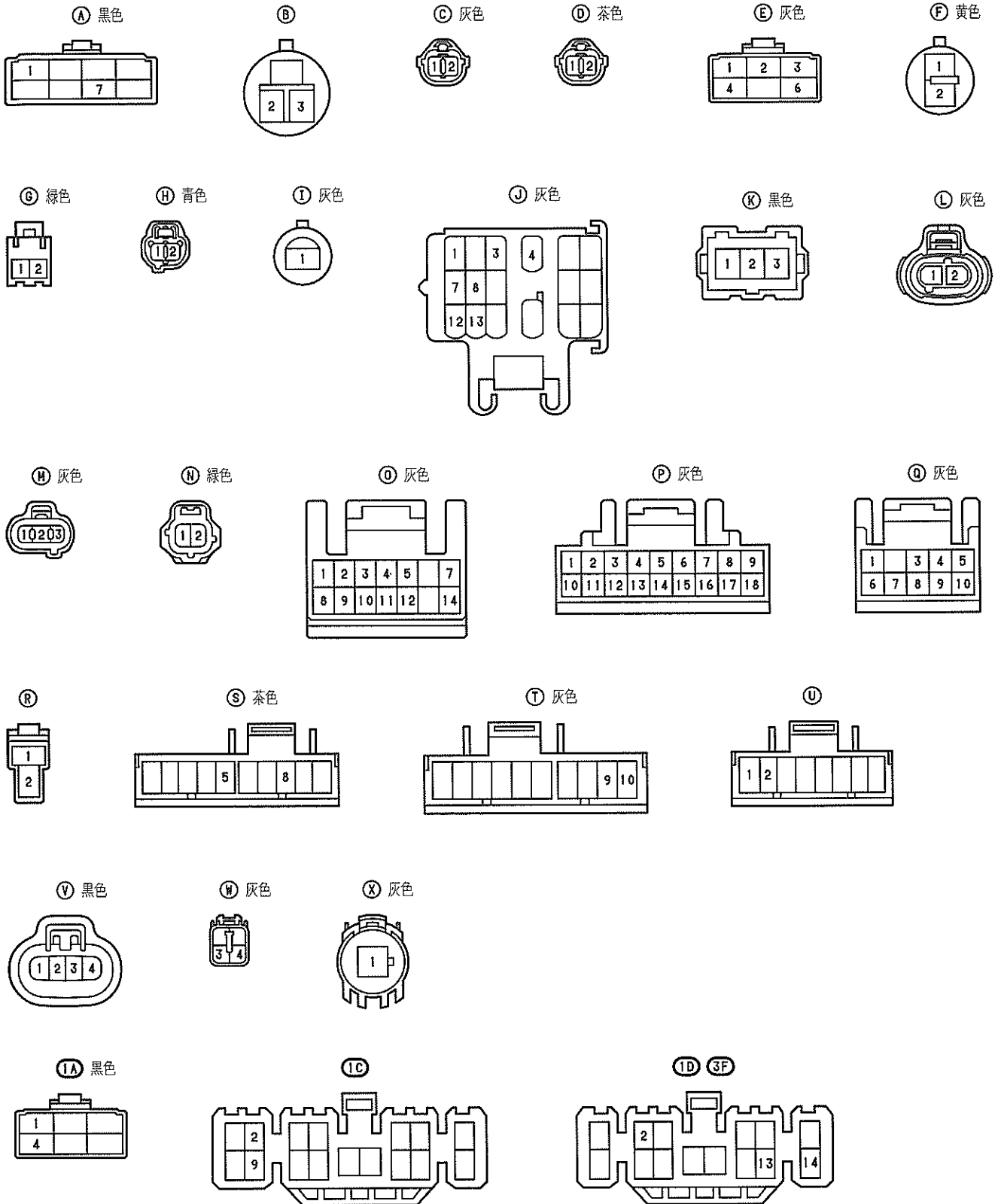

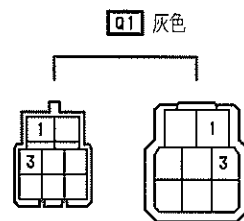
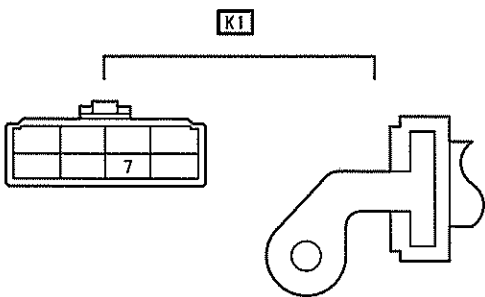
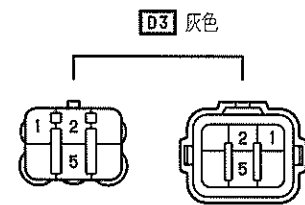
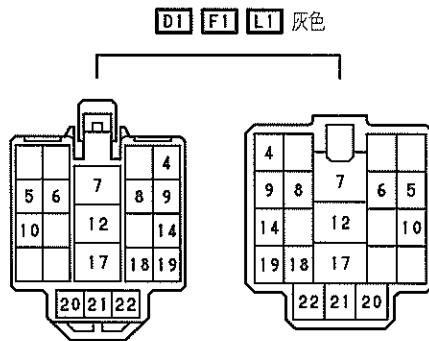
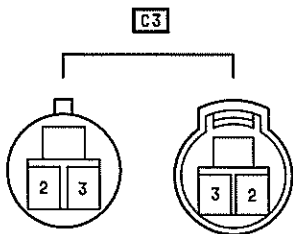
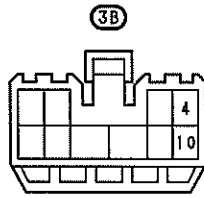
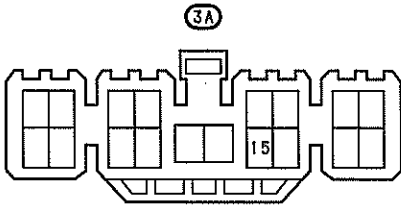
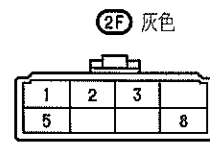
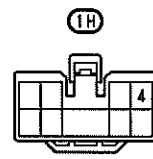
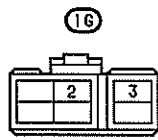
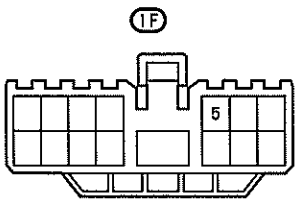

(J/B NO.4)

① 青色

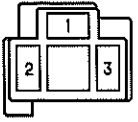

② 黒色

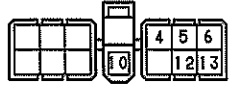

③ 青色

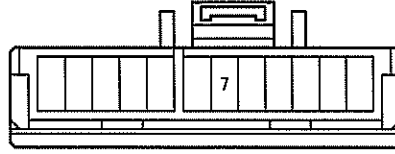

④ 茶色

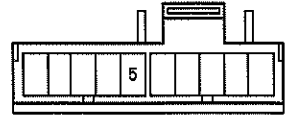

①B

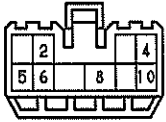

①C

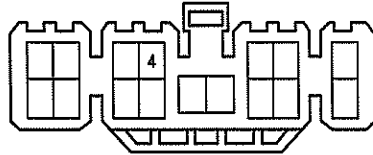

①I 黒色

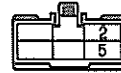

①J

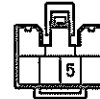

②A 黒色



②B 黒色

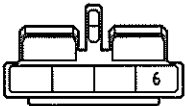

②D

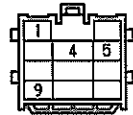

A1 青色

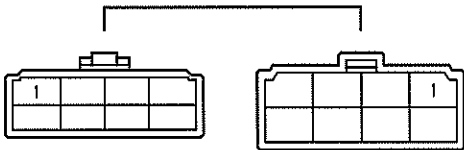

A3

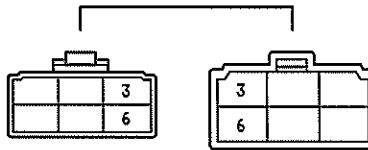

A4

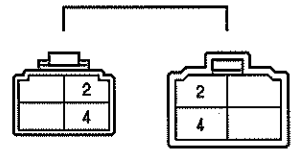

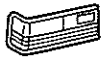

テールランプ

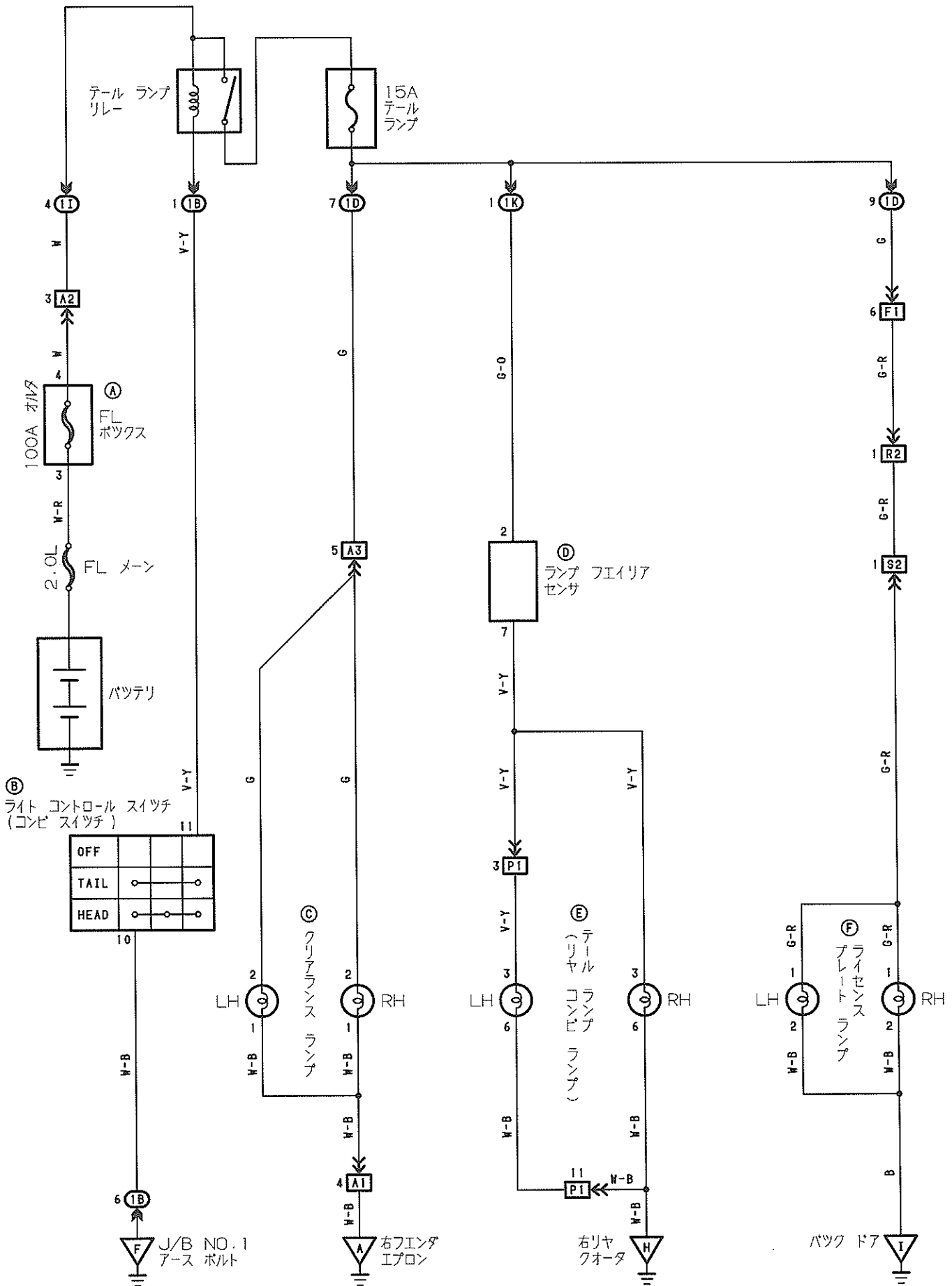

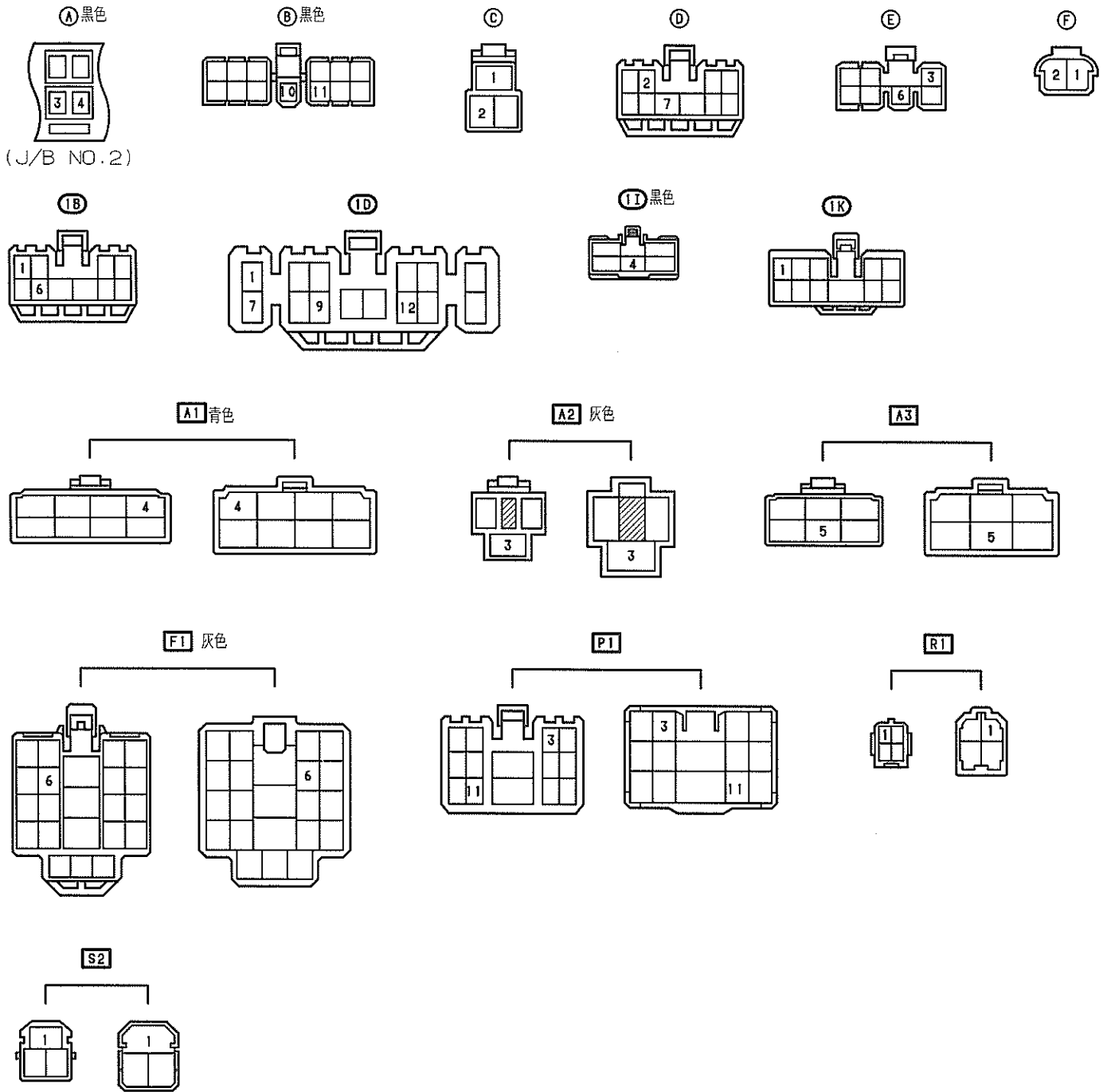

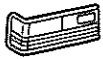

イルミネーション

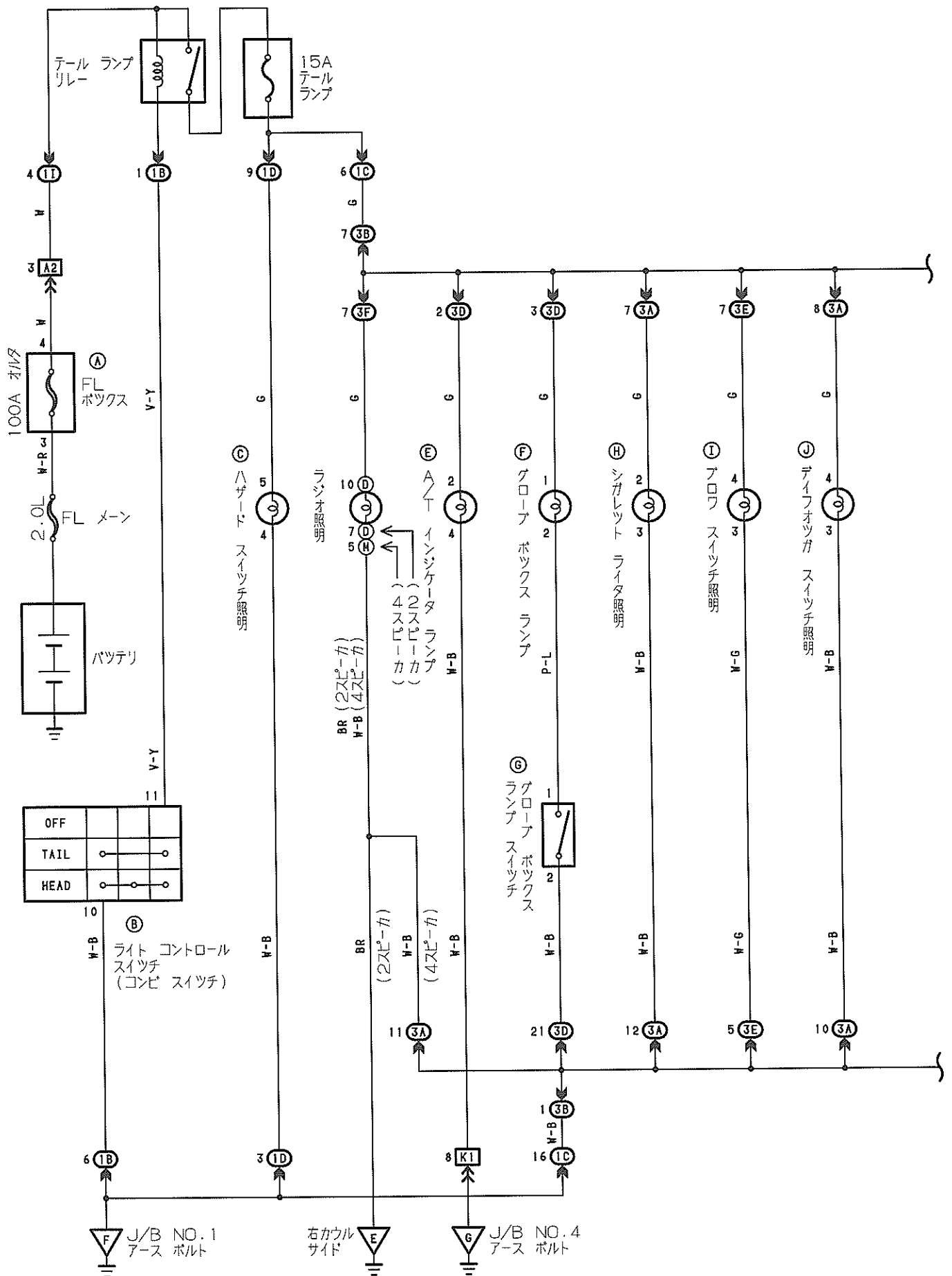

OFF			
TAIL	○	○	○
HEAD	○	○	○

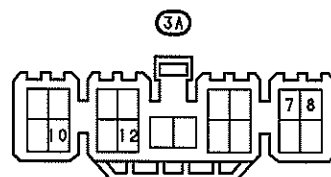
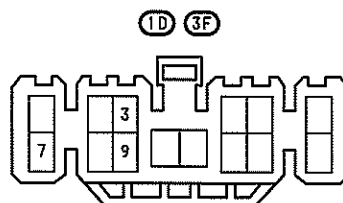
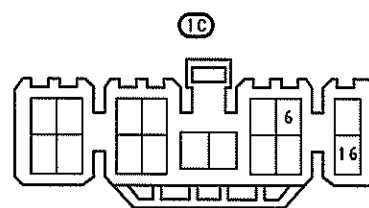
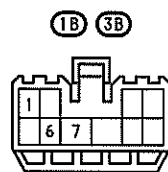
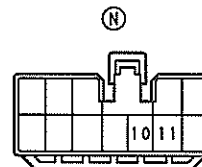
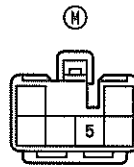
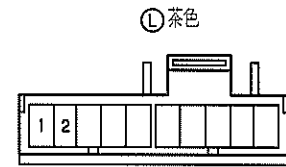
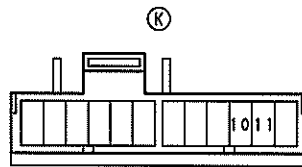
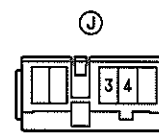
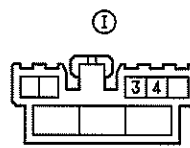
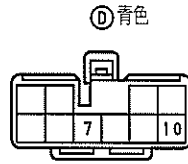
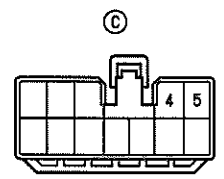
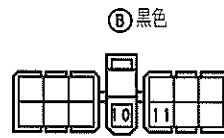
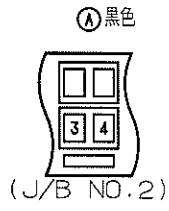
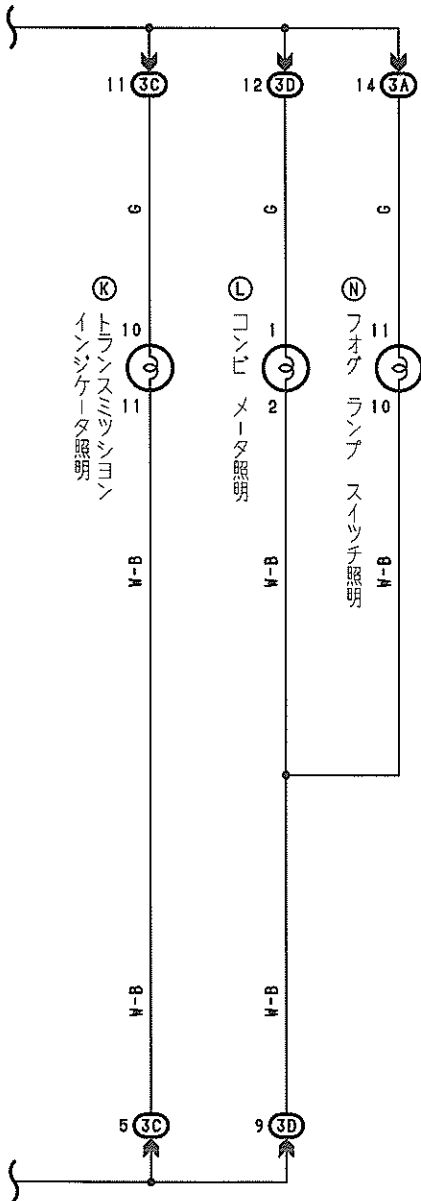

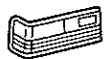

イルミネーション

3C

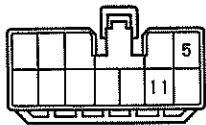

3D

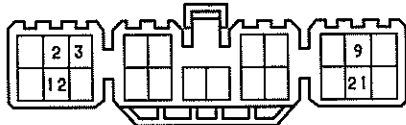

3E



A2 灰色

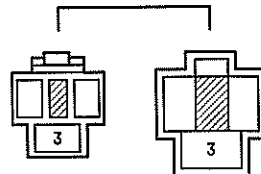

K1

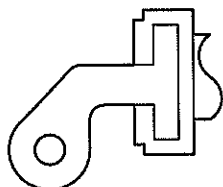
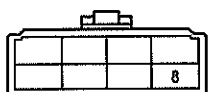

(J/B NO.4)

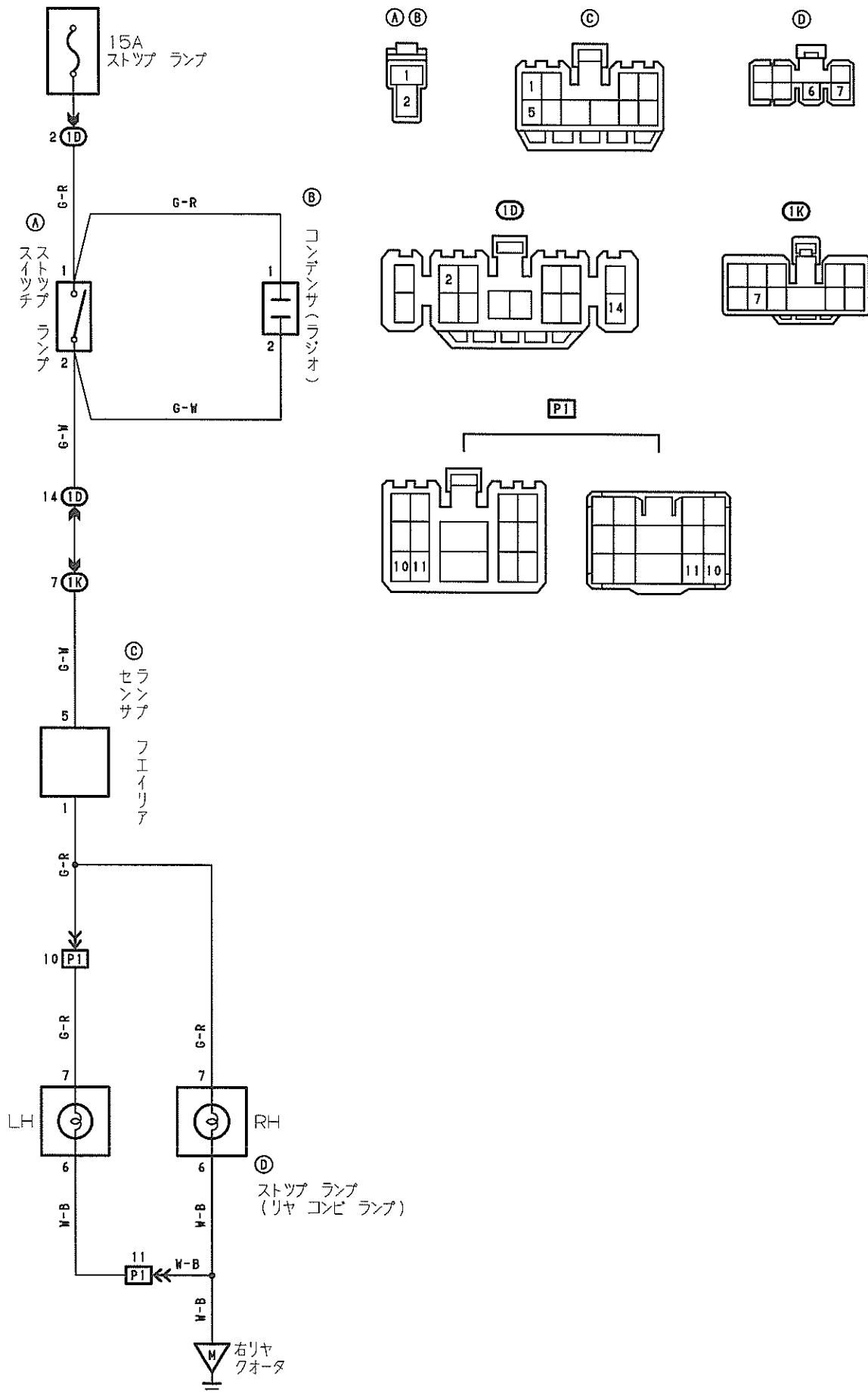

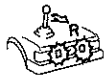

バック アップ ランプ

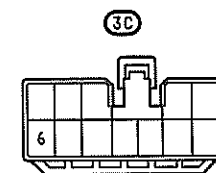
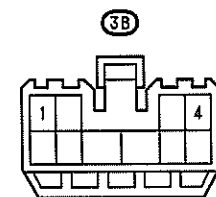
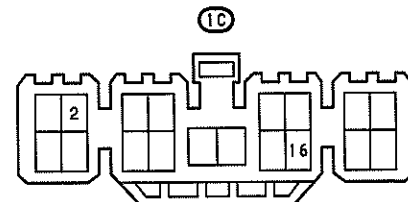
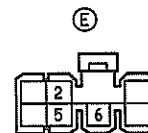
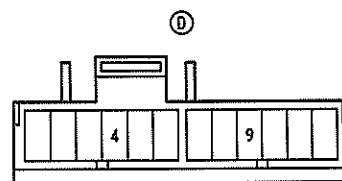
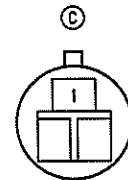
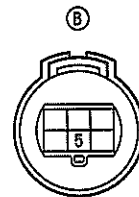
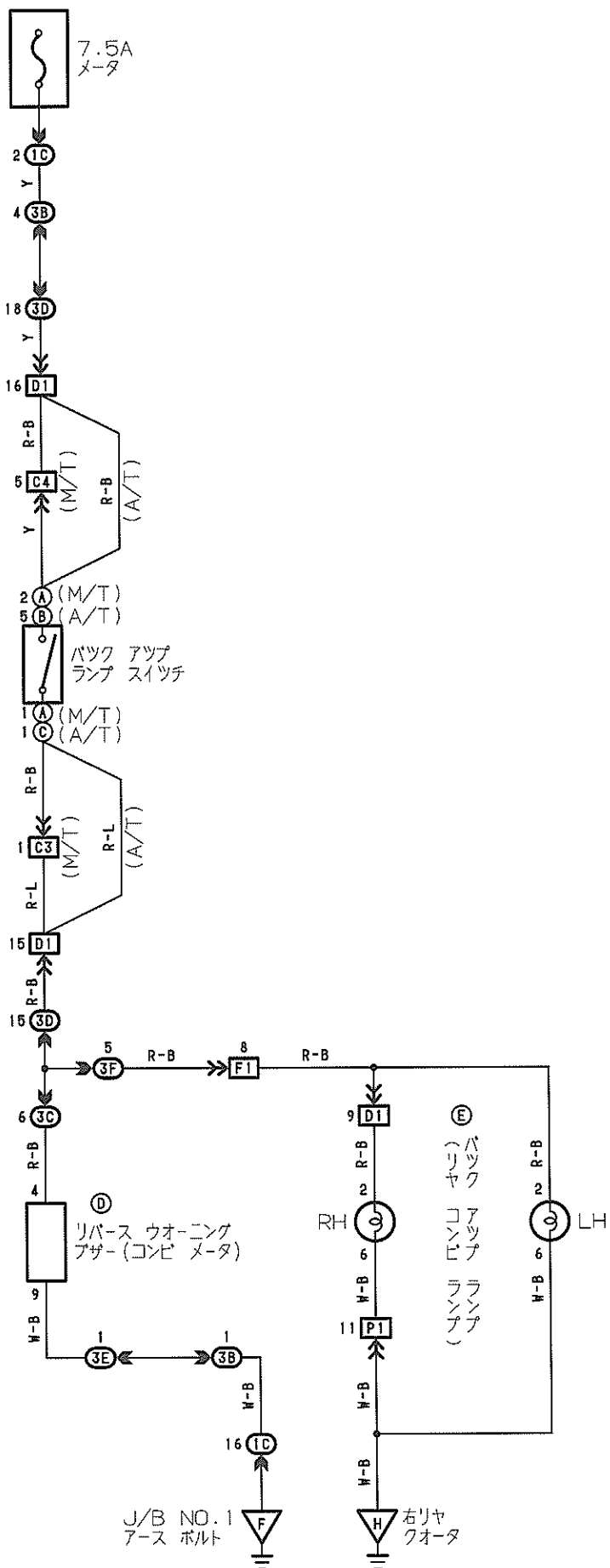

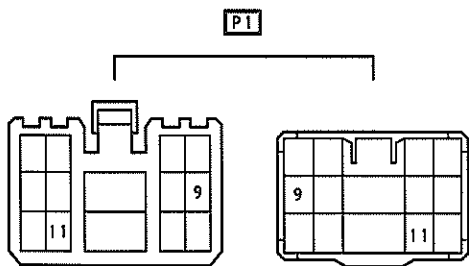
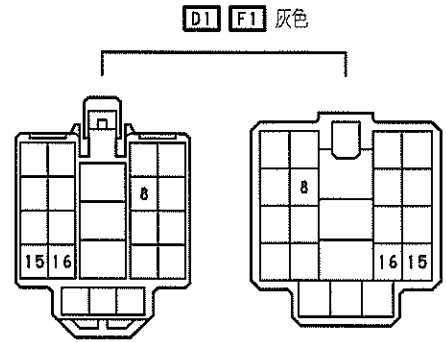
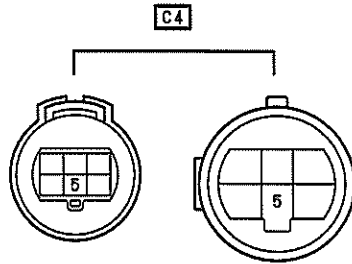
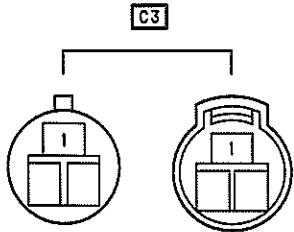
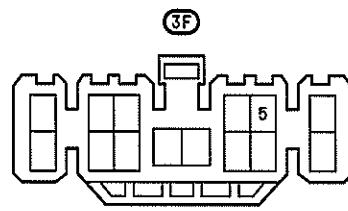
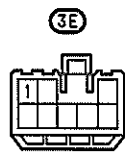
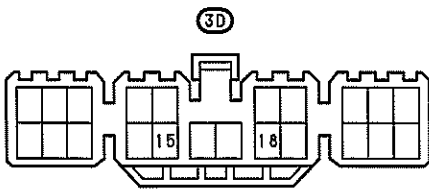

リヤ ライト ウォーニング

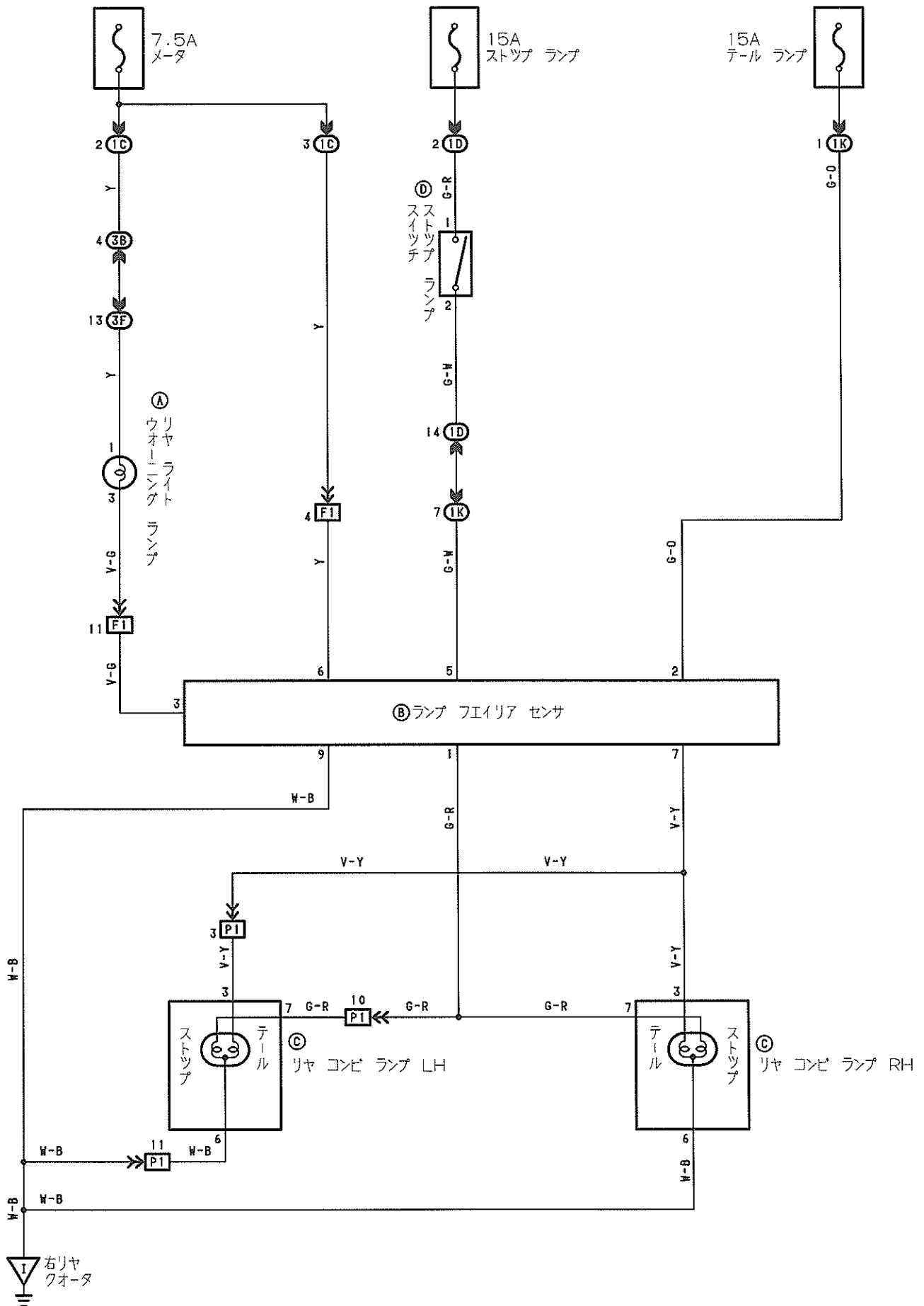

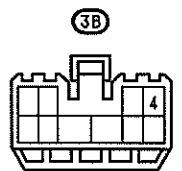
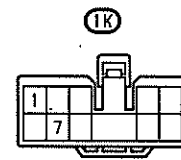
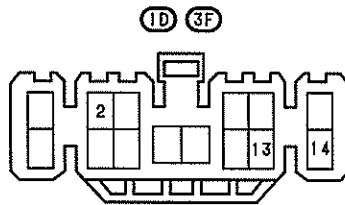
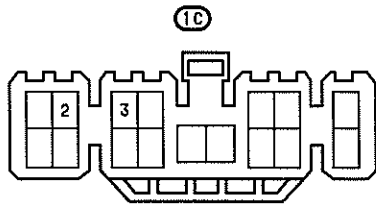
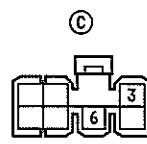
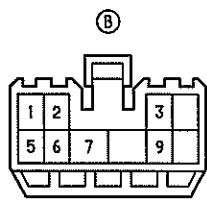
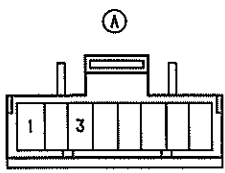

F1 灰色

P1 黄色

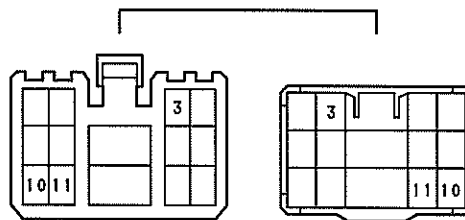
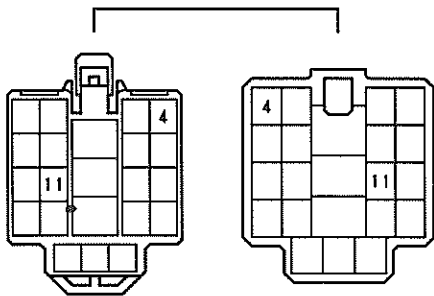



ターン シグナル & ハザード

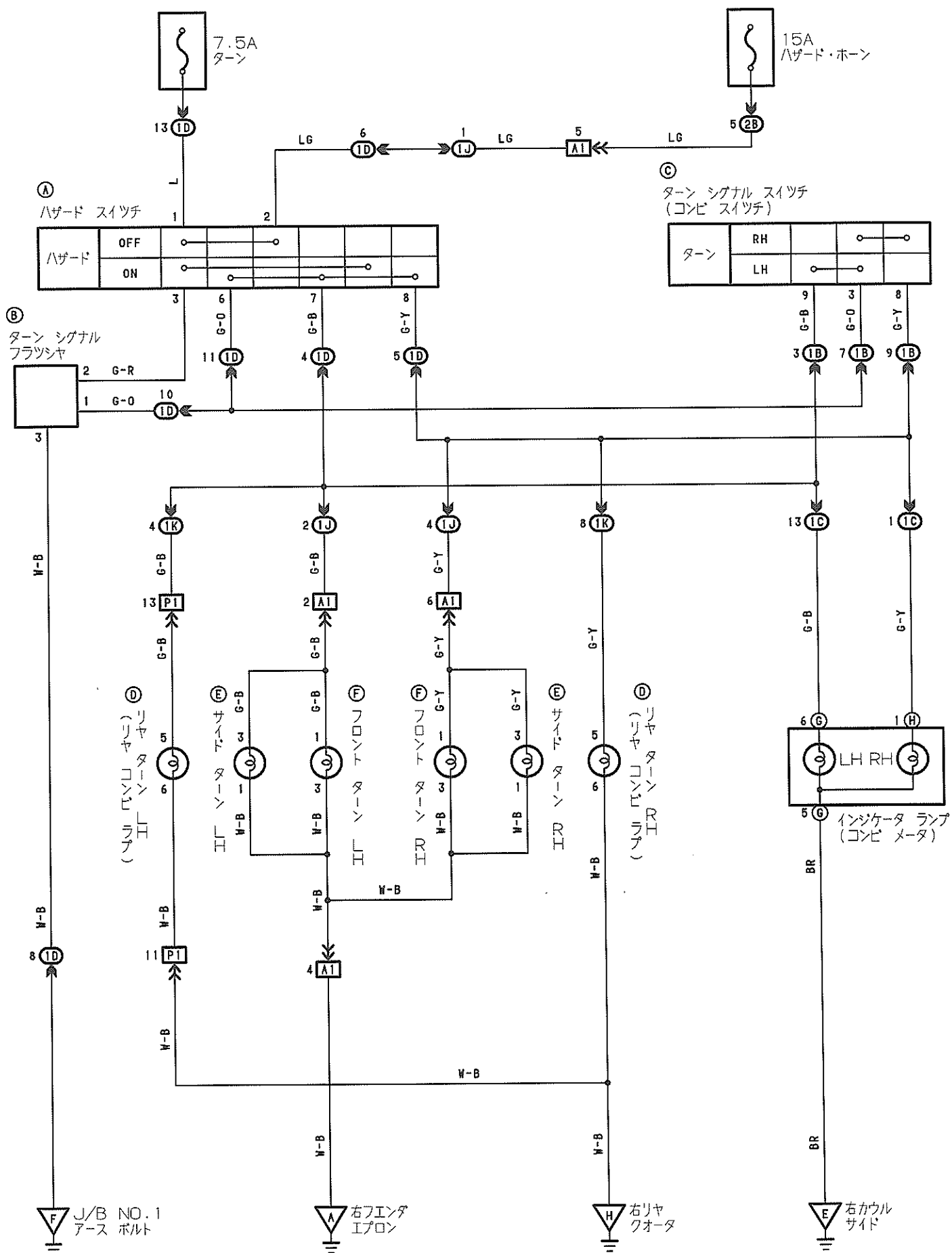

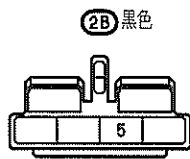
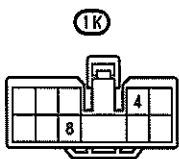
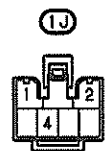
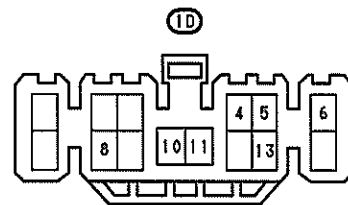
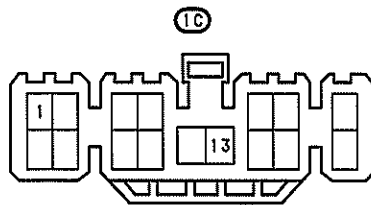
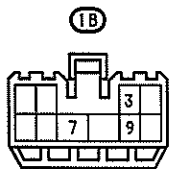
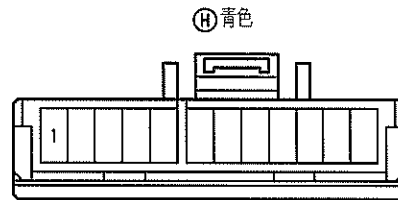
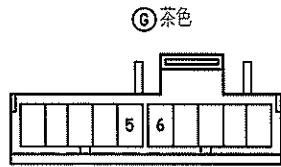
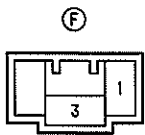
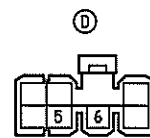
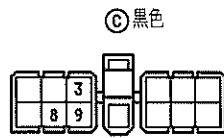
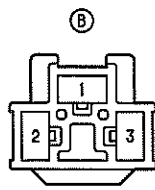
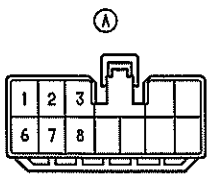

A1 青色

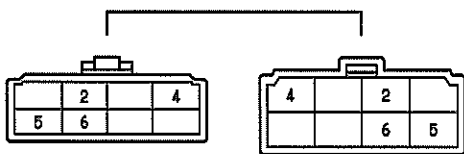

P1 黄色

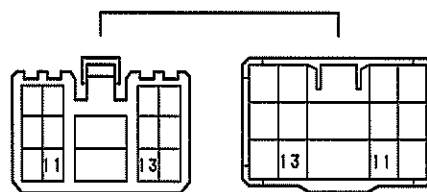

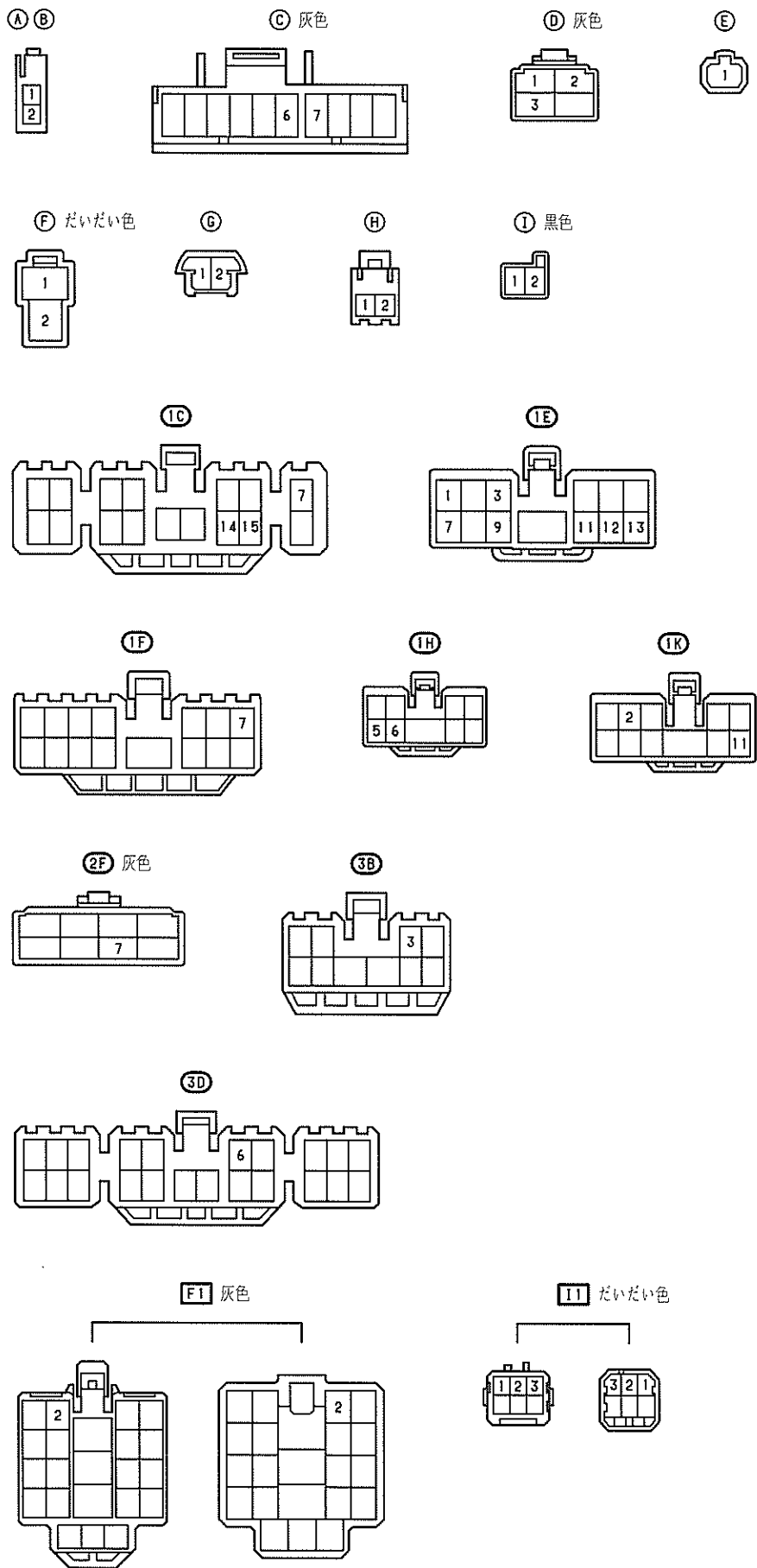
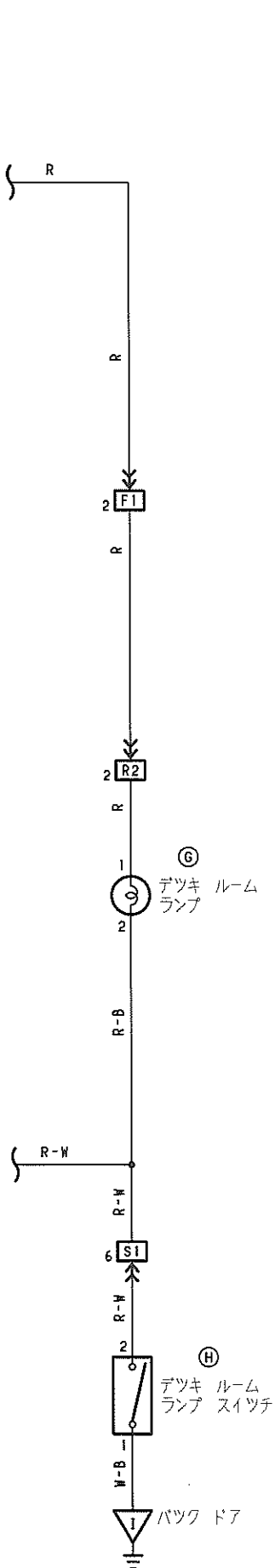

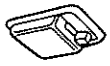

インテリア ランプ

K1 緑色

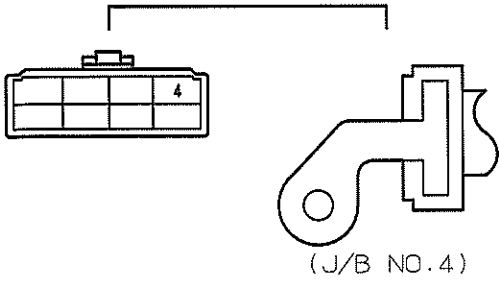

L1 灰色

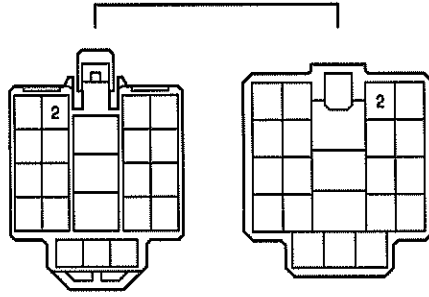

S1

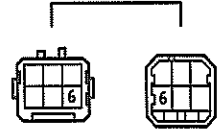

R2

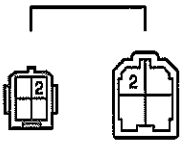

R4

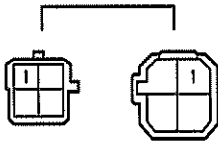

フォグ ランプ

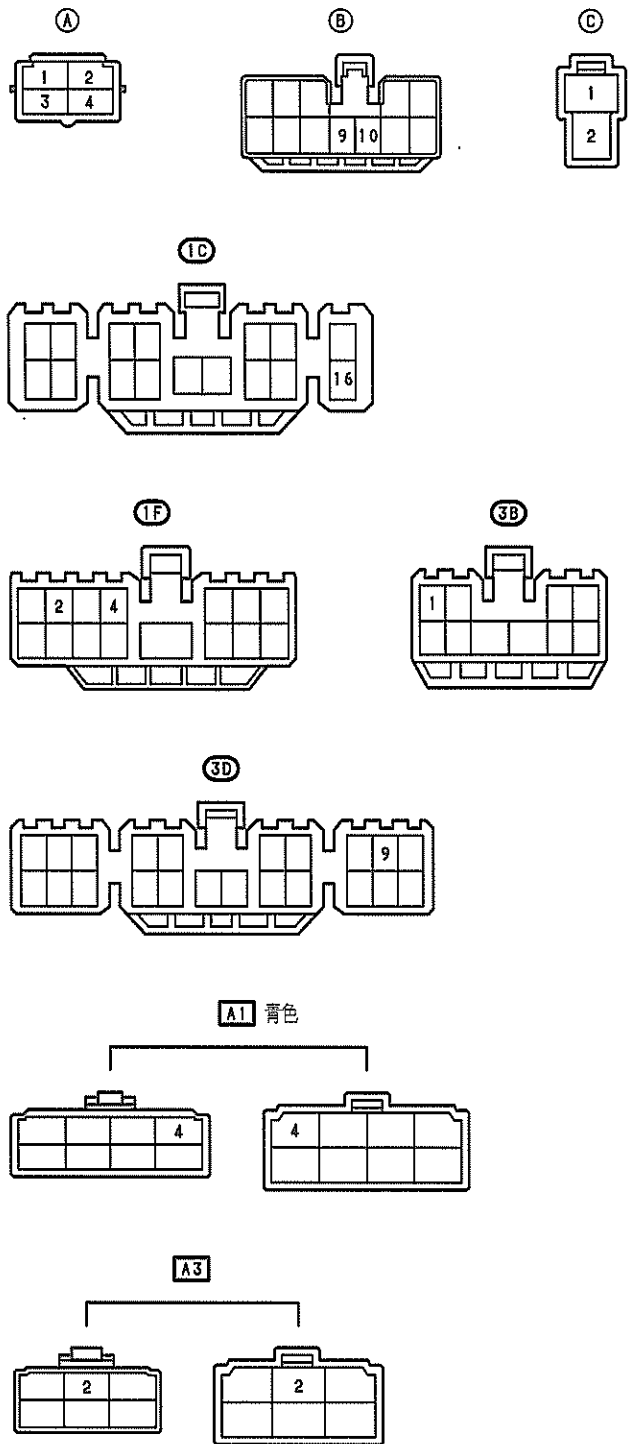
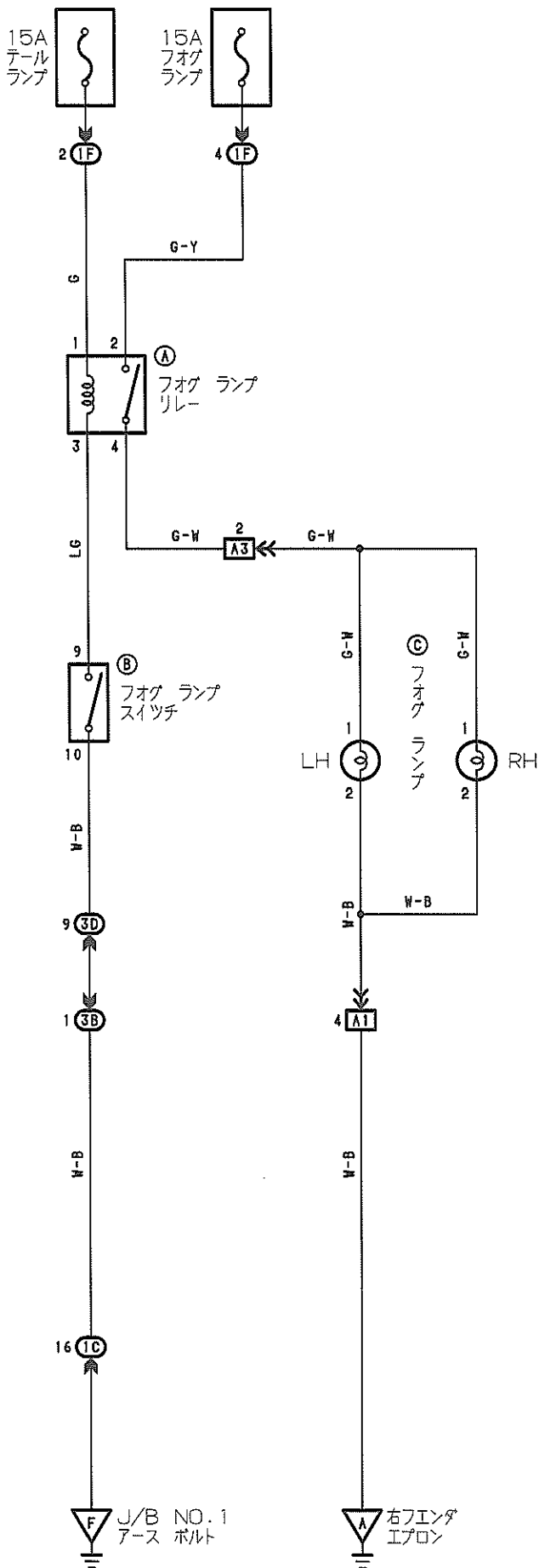

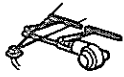

フロント ワイパ & ウオツシャ

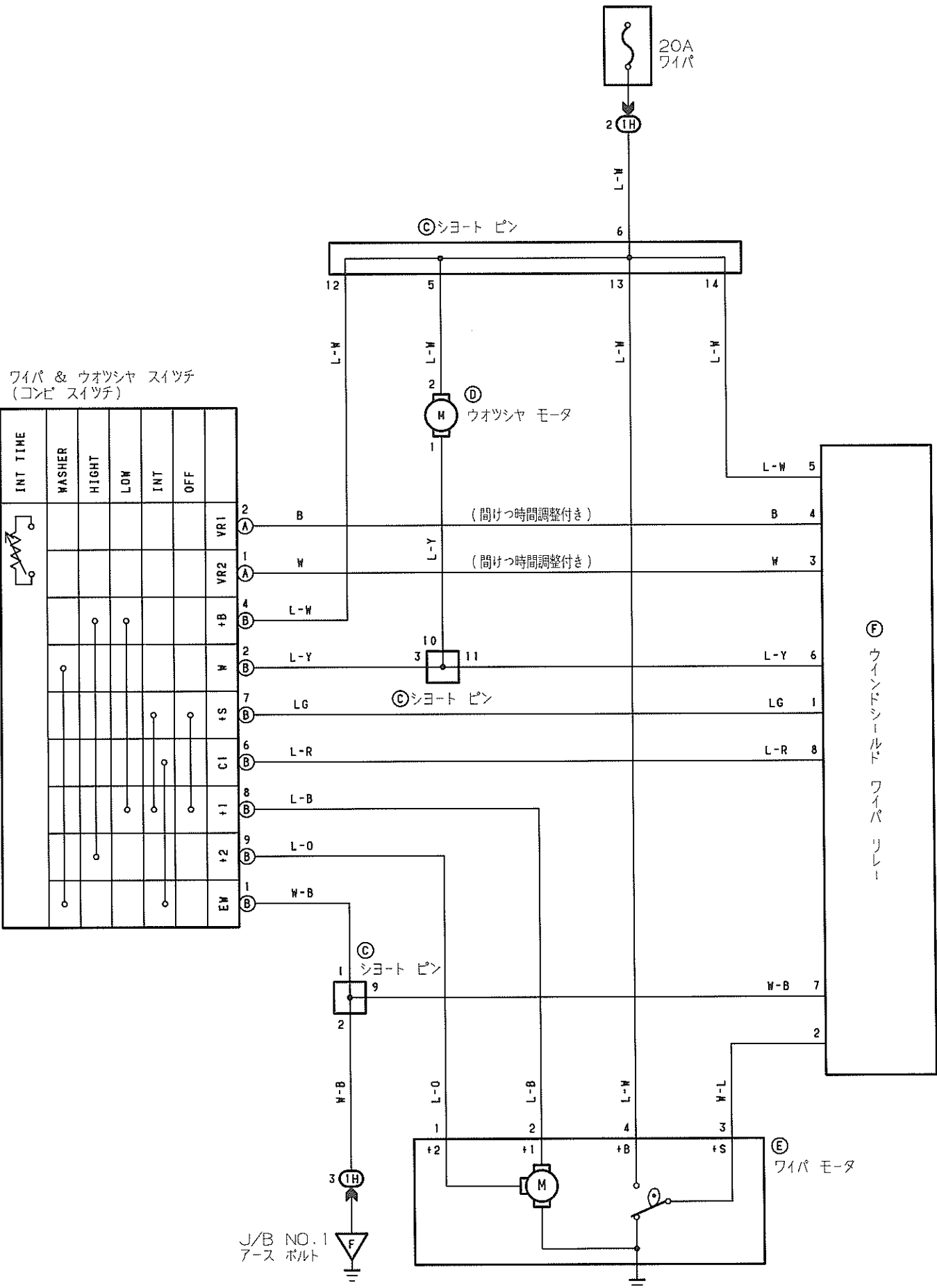

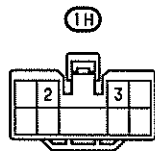
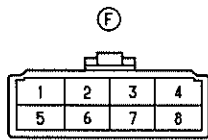
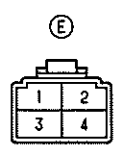
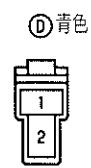
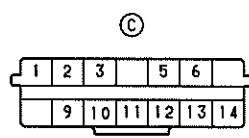
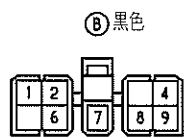
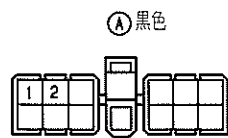

リヤ ワイパ & ウオツシャ

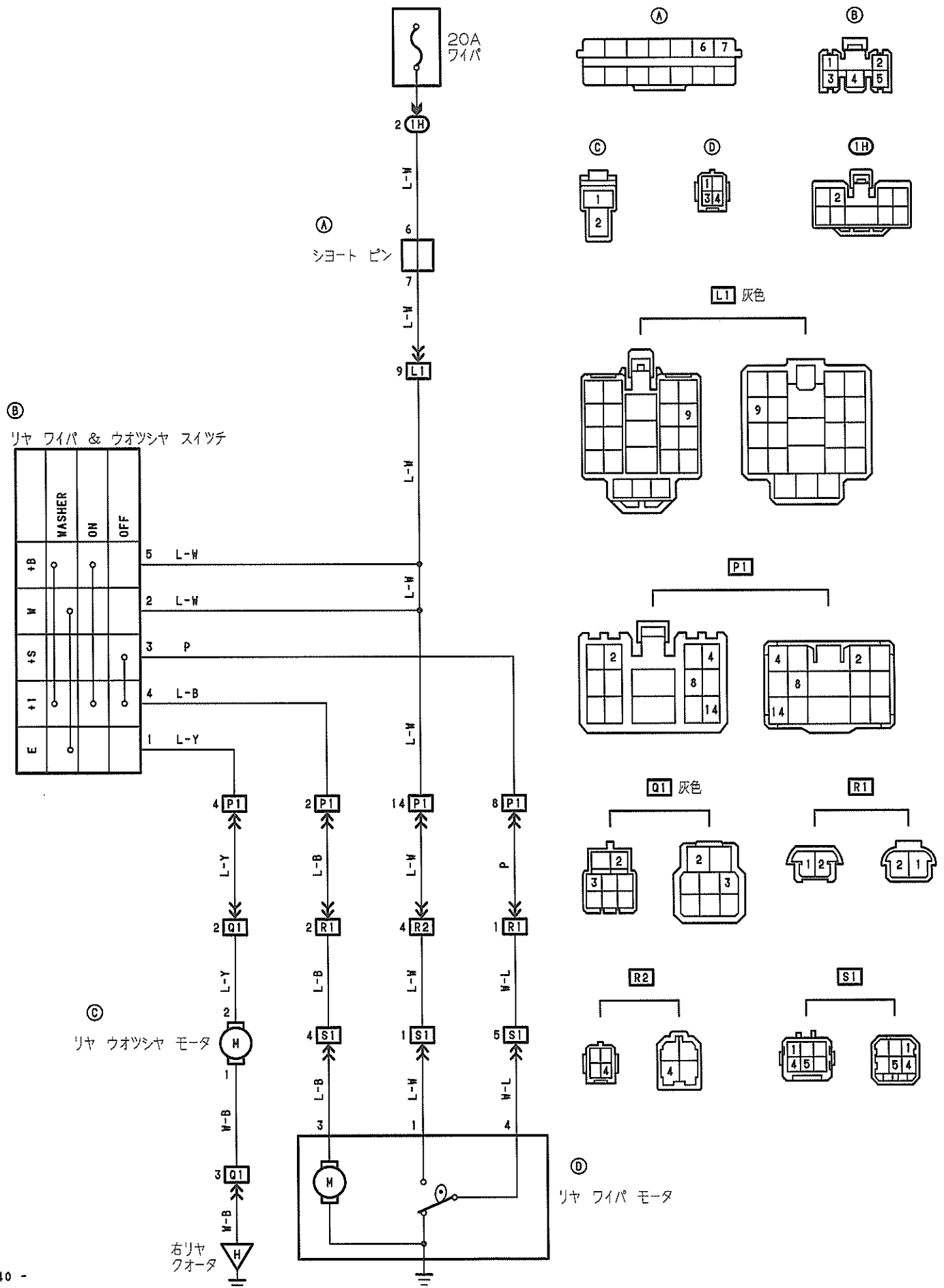

リヤ ウインドウ デイフオツガ

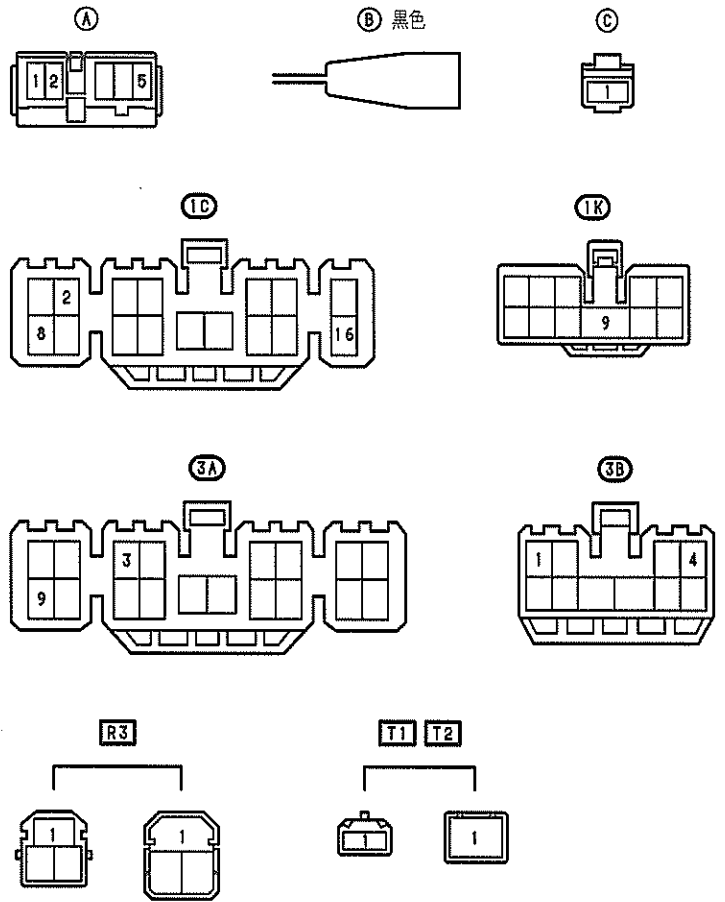
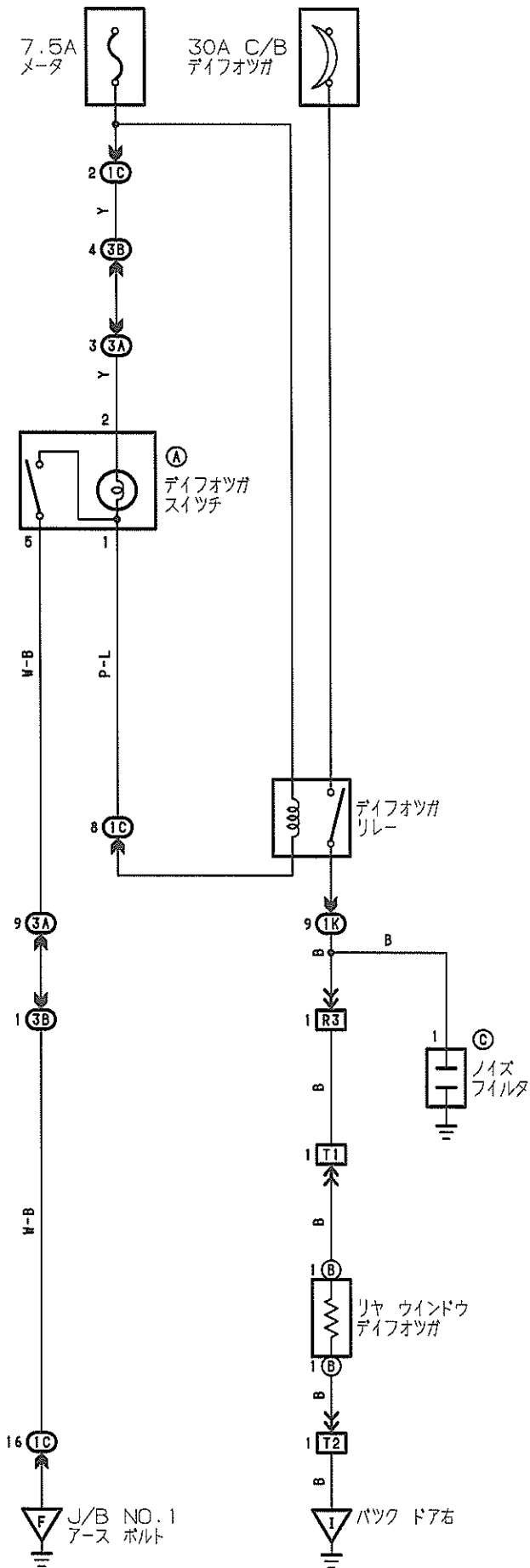



パワー ウィンドウ

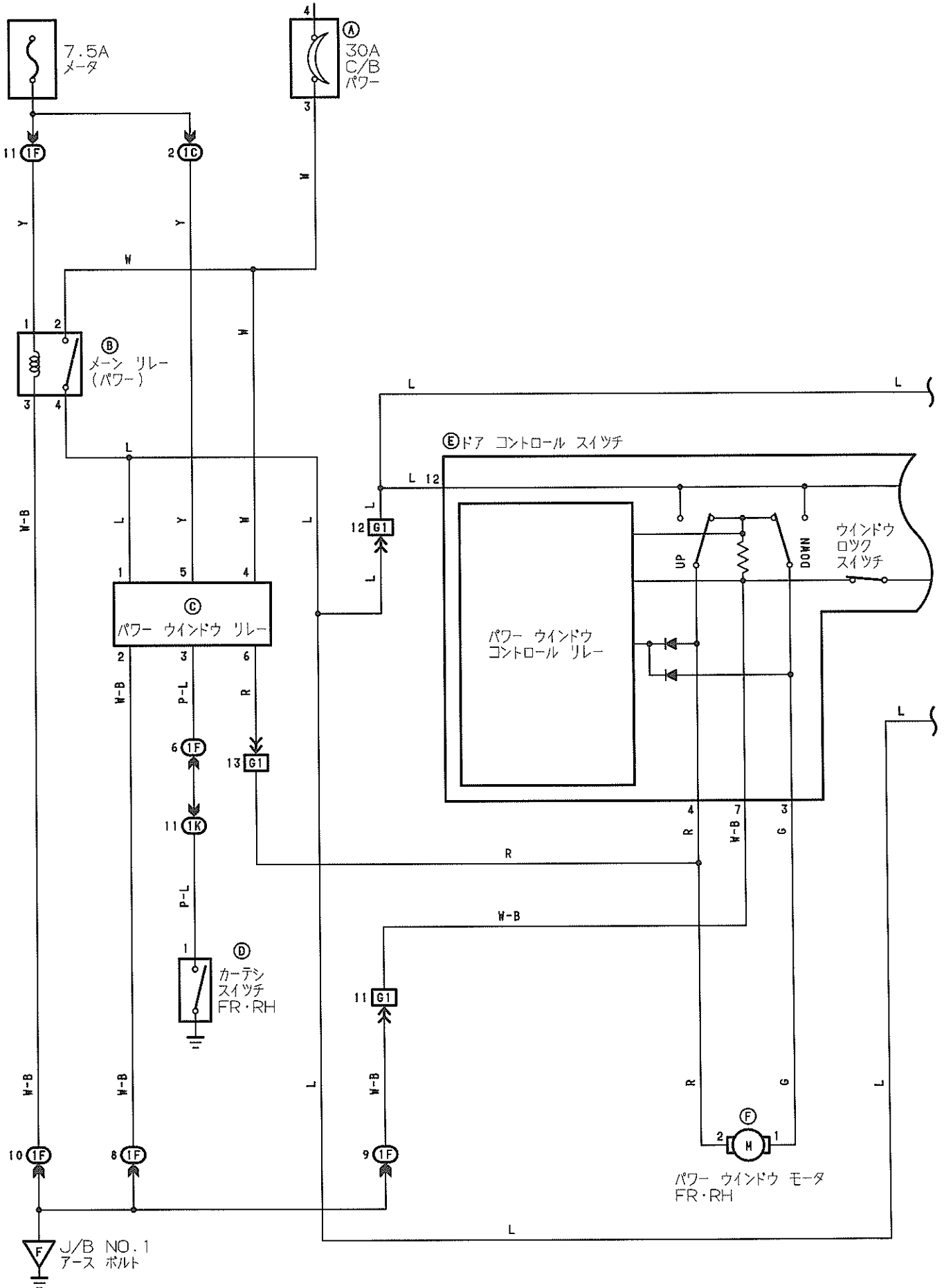

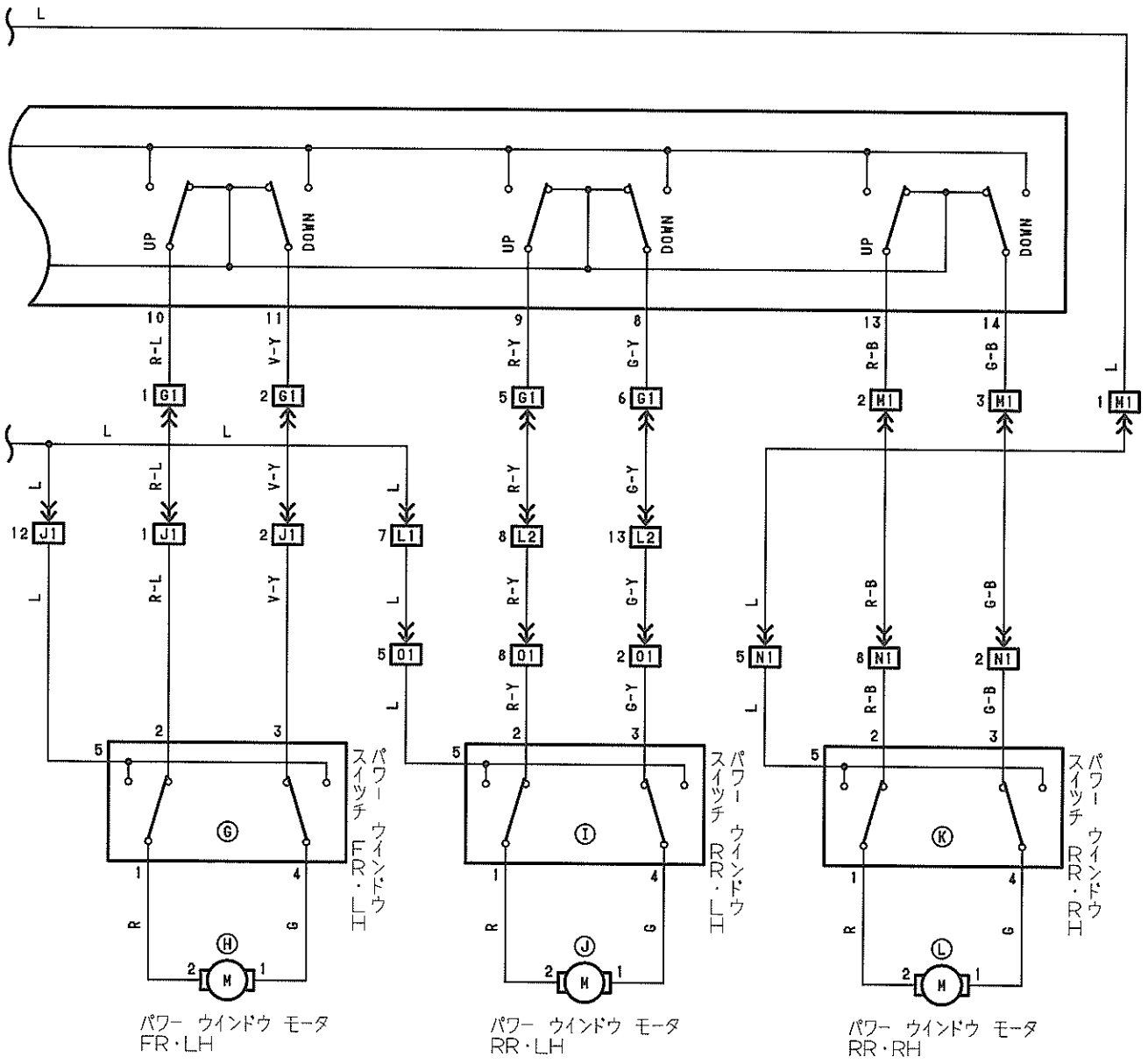



パワー ウィンドウ

(A) 黒色

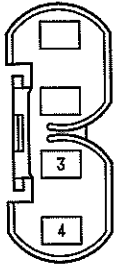

(B)



(C)

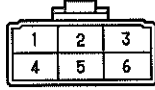

(D)



(E)

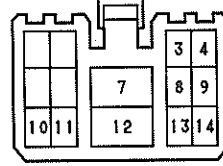

(F) (H) (J) (L)



(G) (I) (K)



(IC)

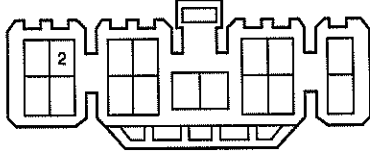

(IF)

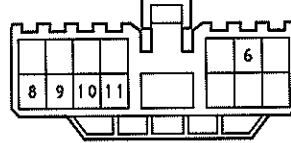

(IK)

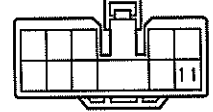

(G1) 青色

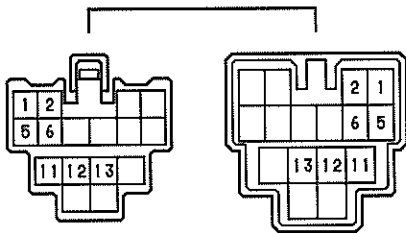

(J1) 青色

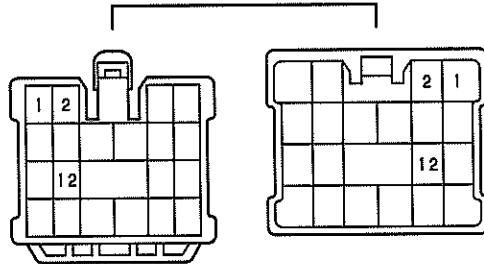

(L1) 灰色

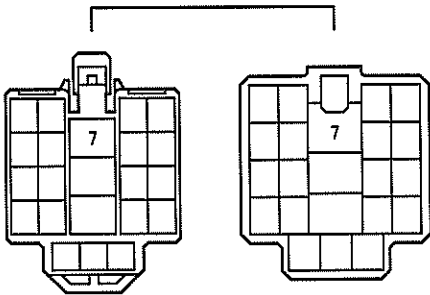

(L2)

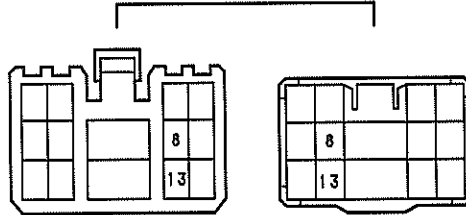

(M1)

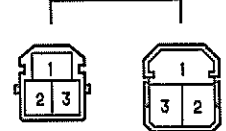

(N1) (O1) 青色

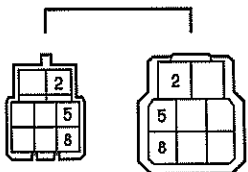

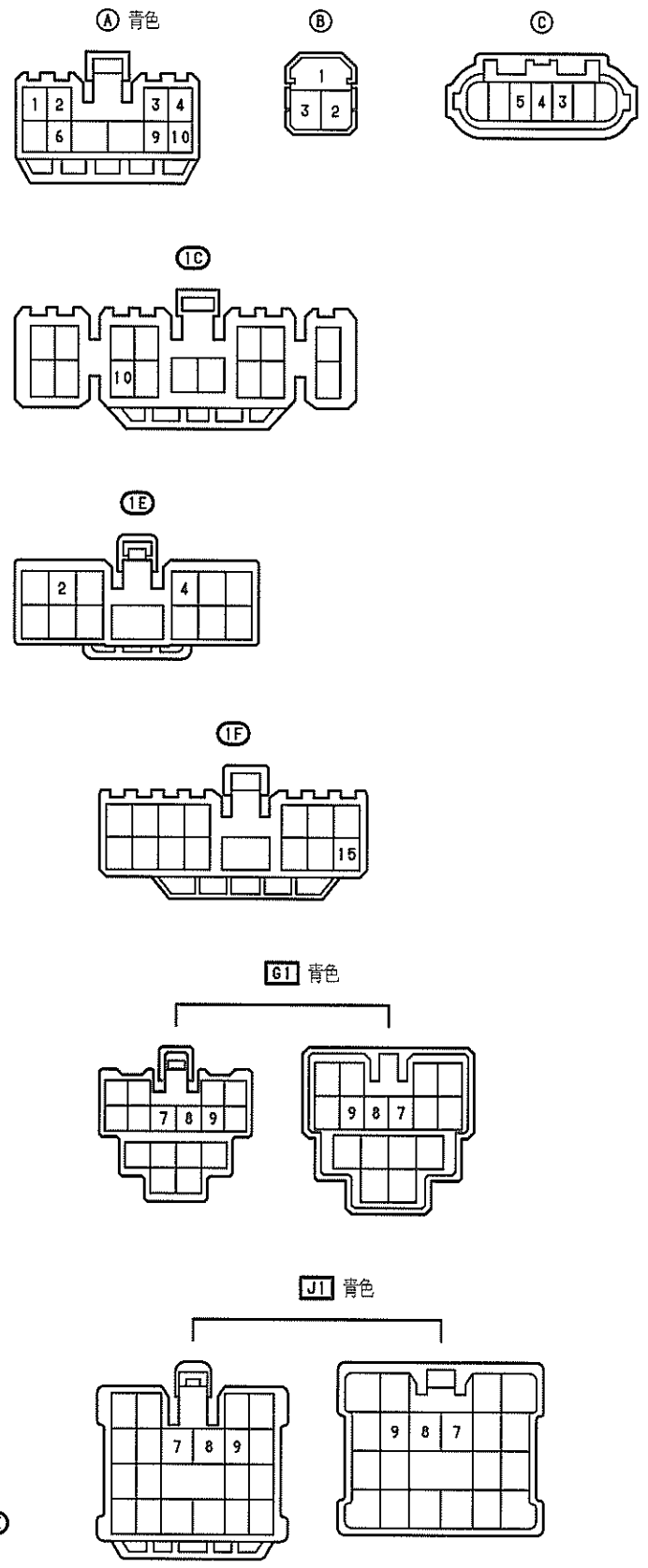
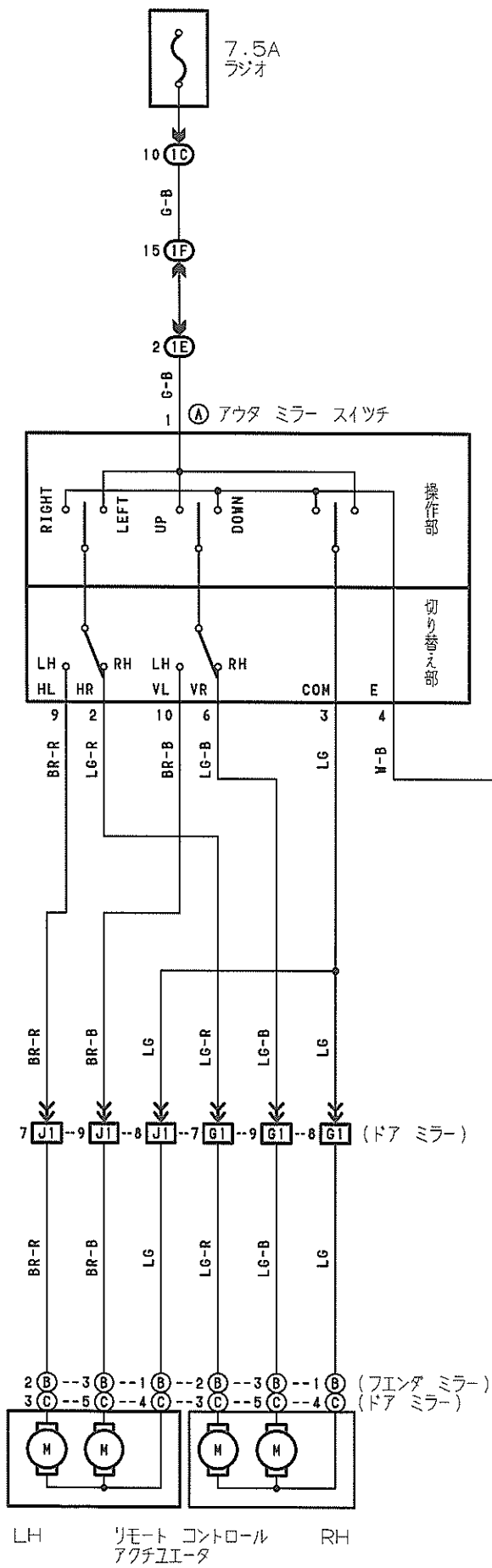



ドア ロック

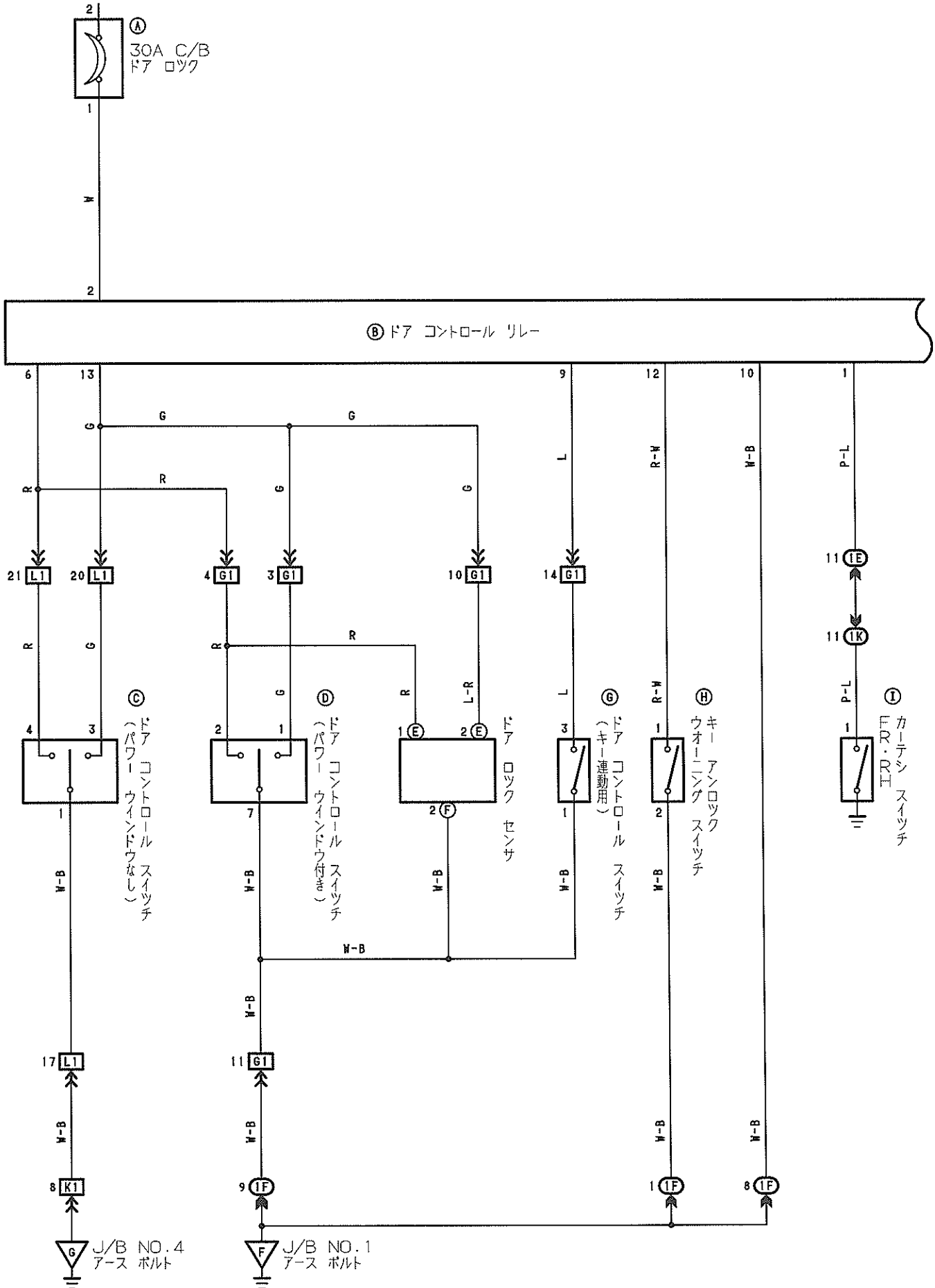

⑤ ドアコントロール リレー

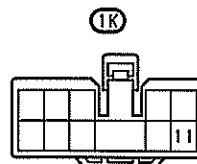
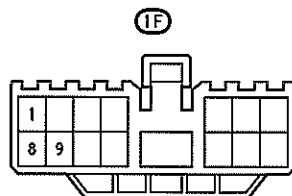
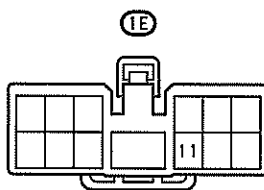
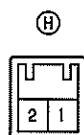
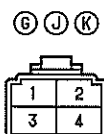
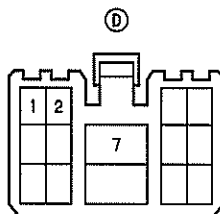
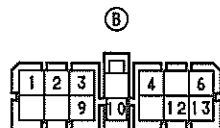
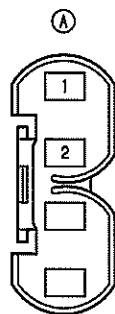
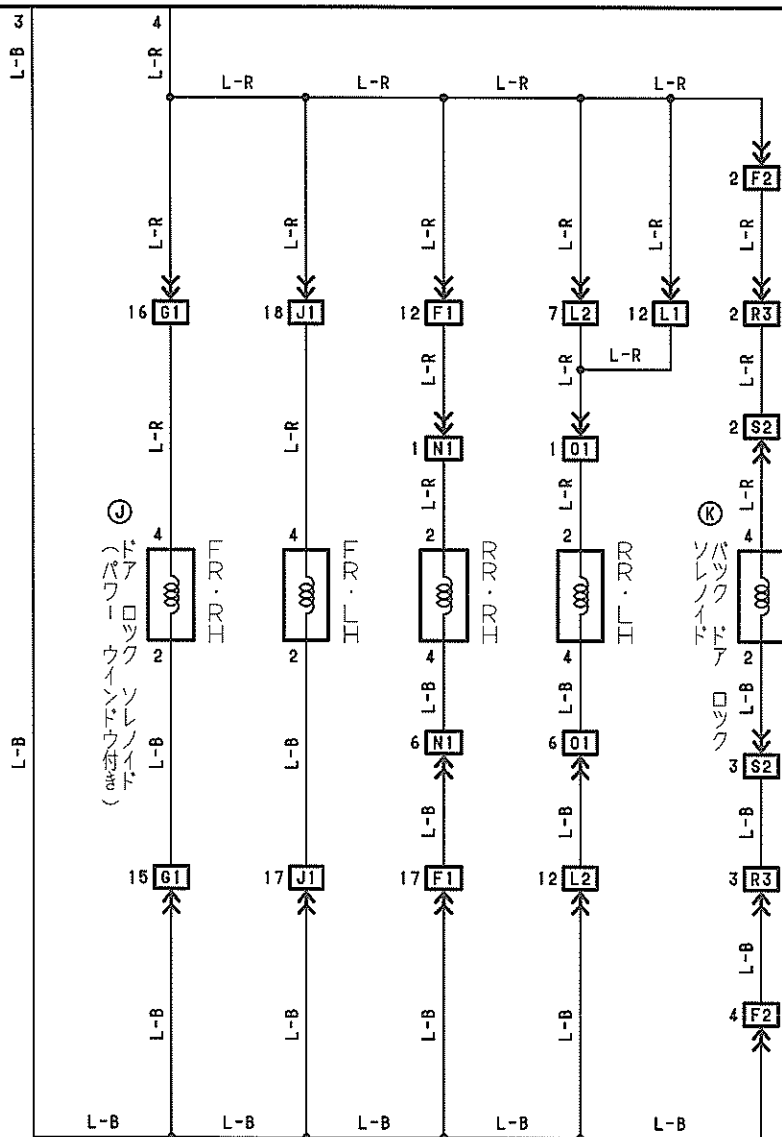



ドア ロック

F1 灰色

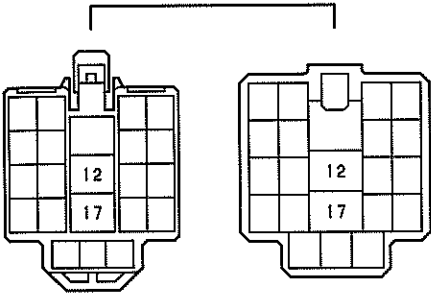

F2

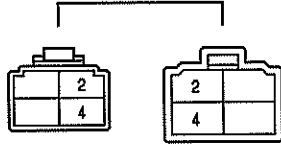

G1 青色

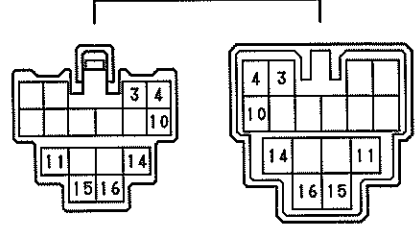

J1 青色

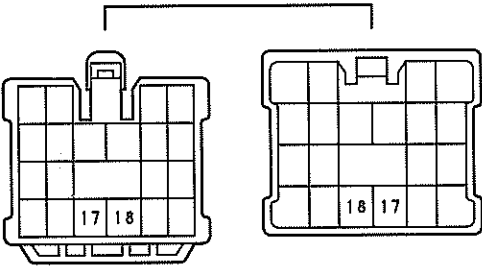

K1

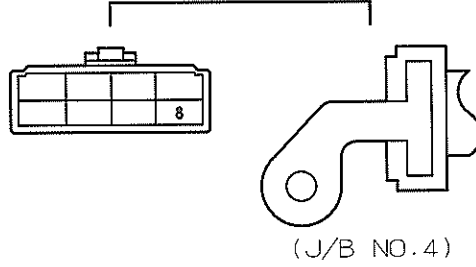

L1 灰色

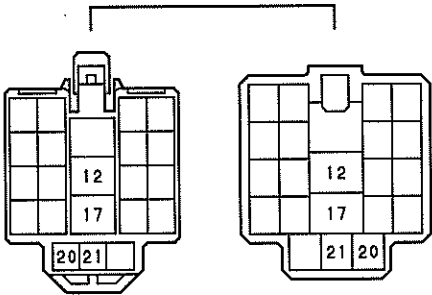

L2

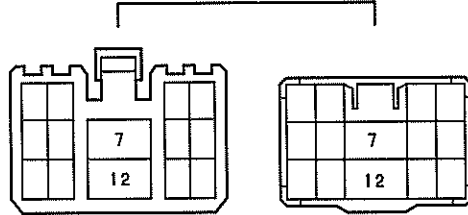

N1 O1 青色

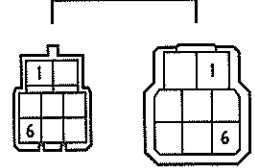

R3 S2

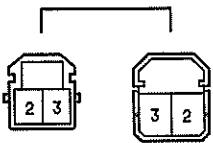

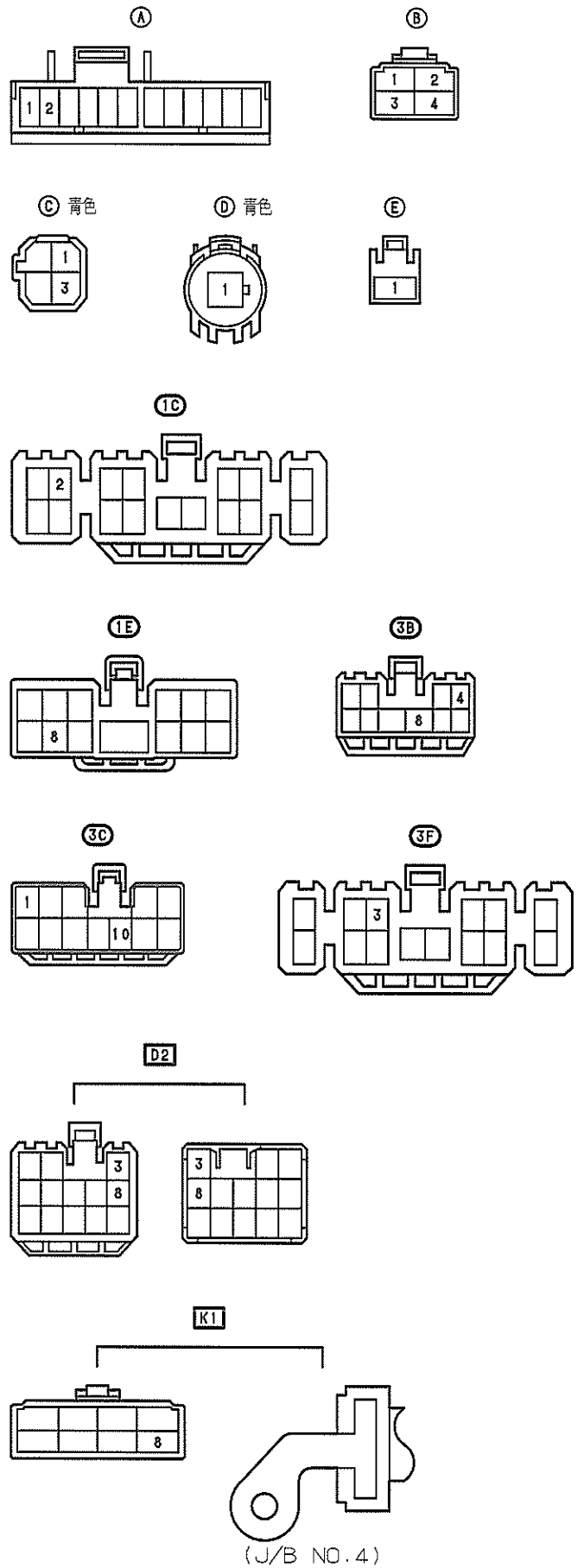
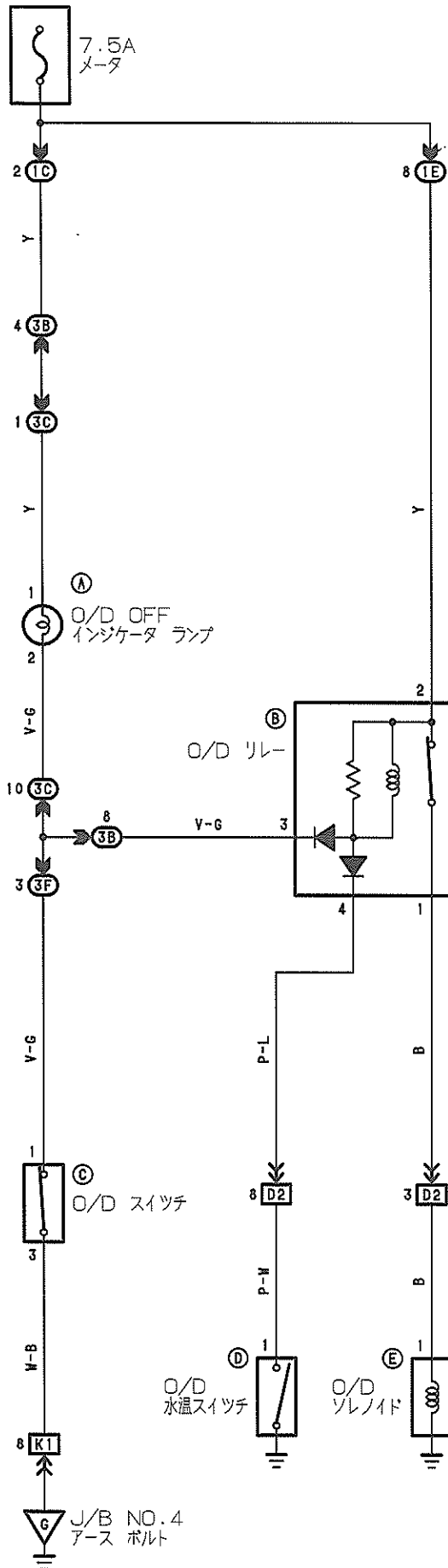

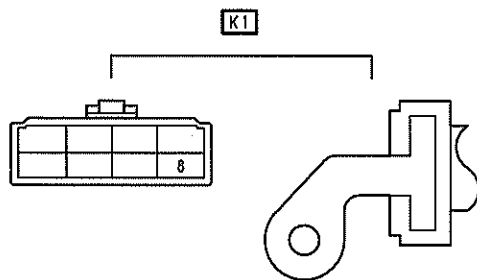
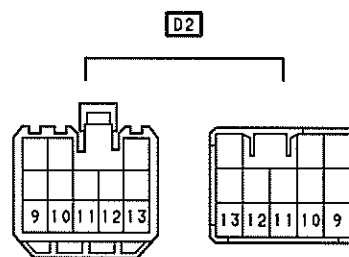
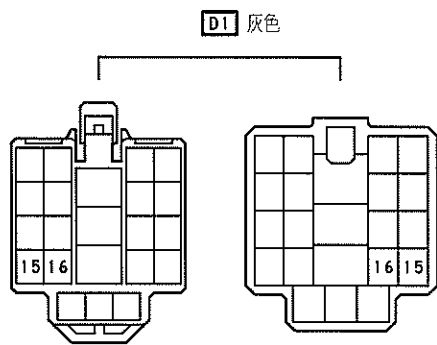
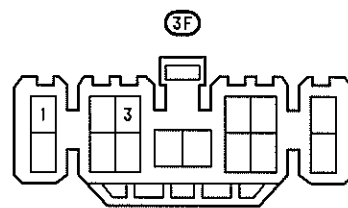
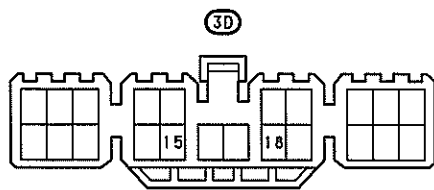
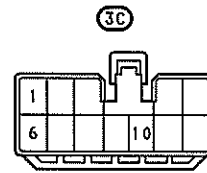
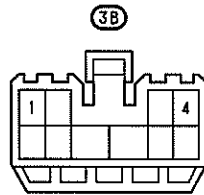
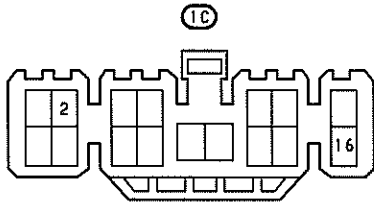
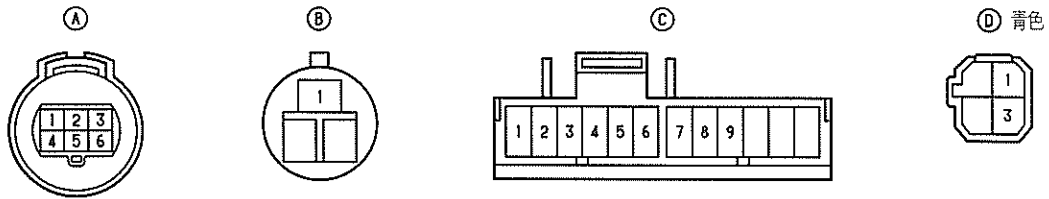

(J/B NO. 4)

ホーン、シガレットライター & クロック

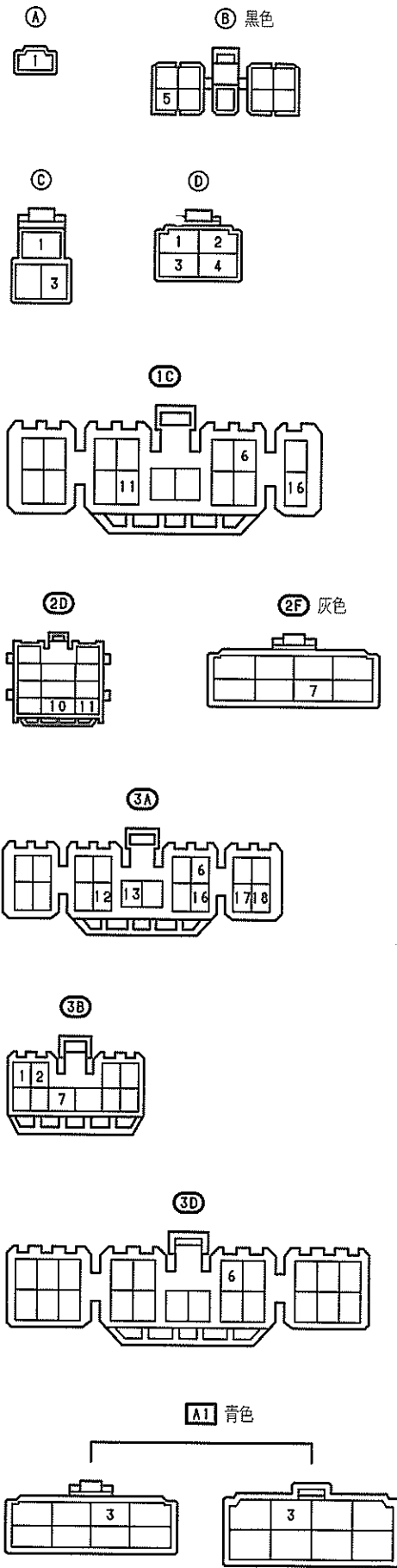
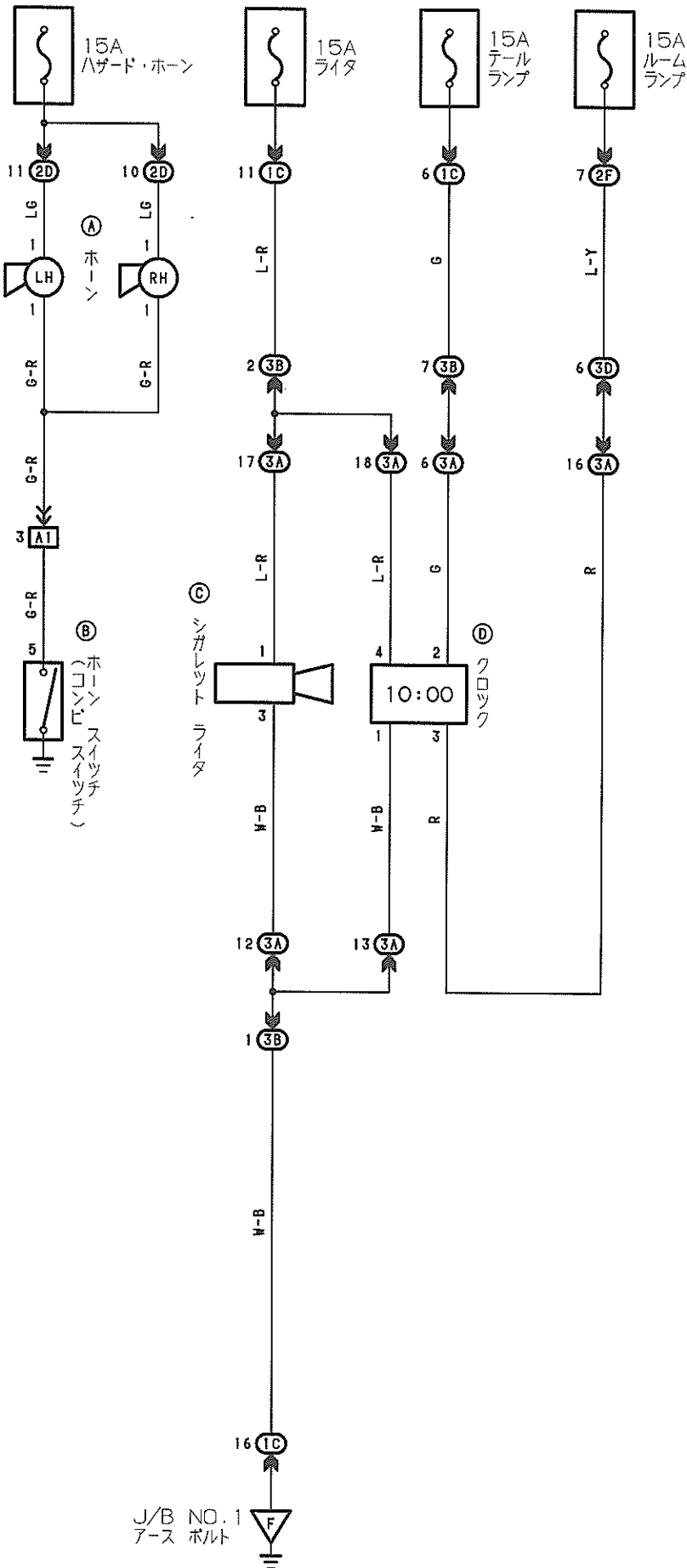



ラジオ & ステレオ

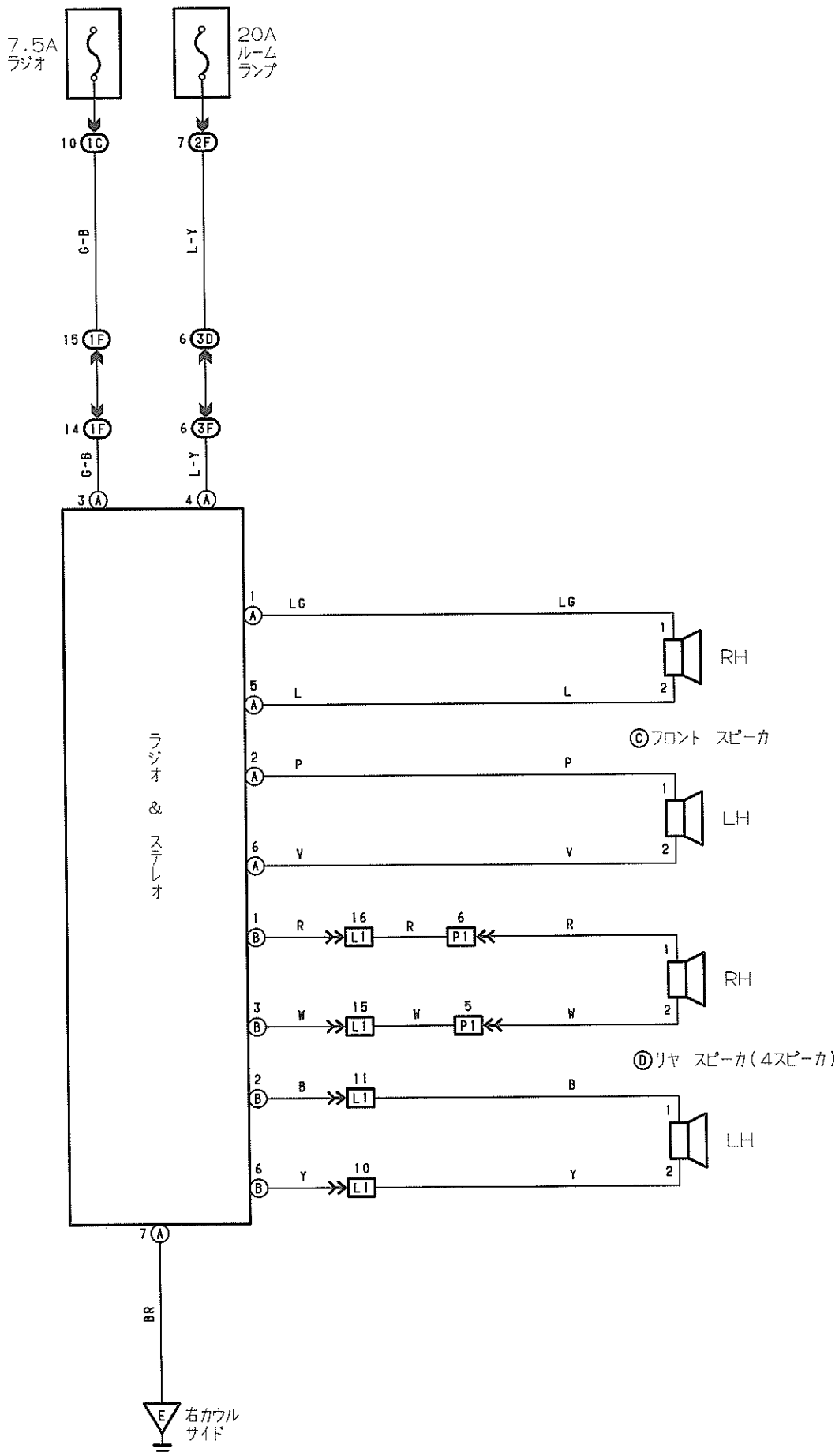

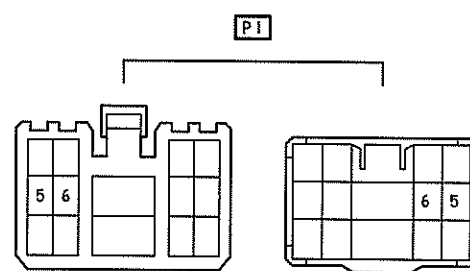
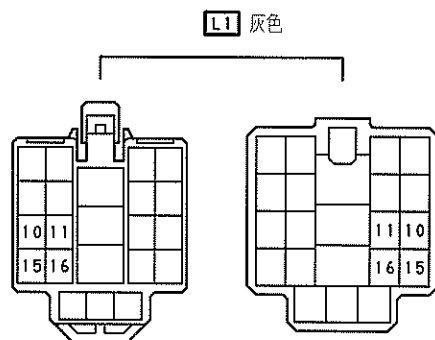
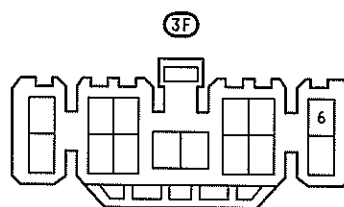
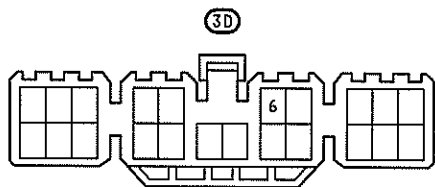
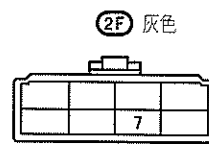
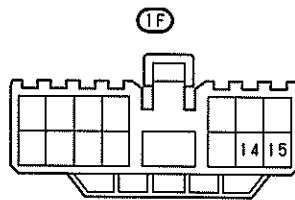
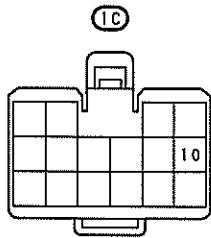
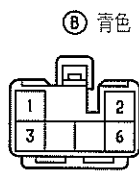
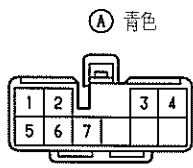



アンテナ モータ

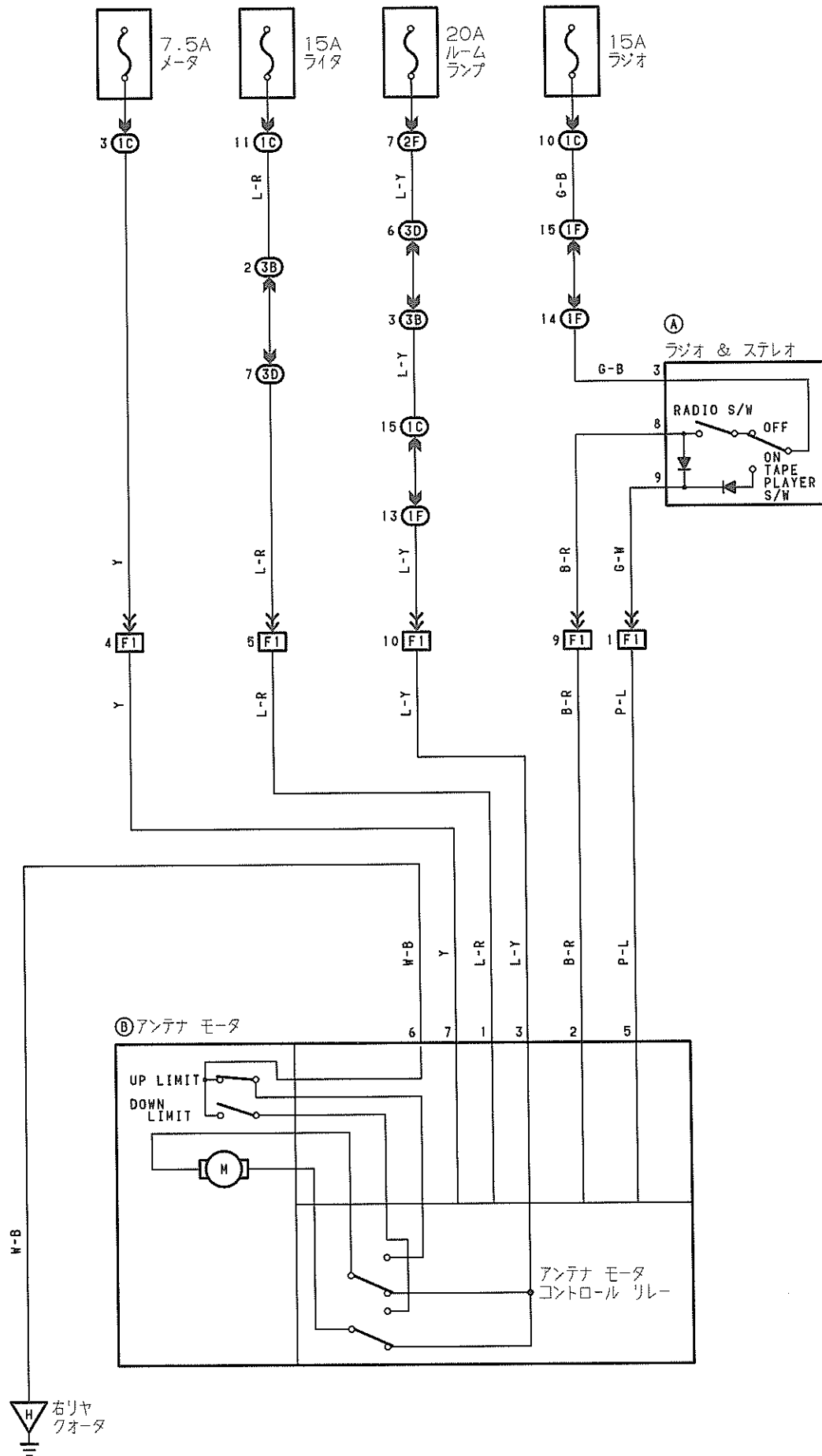

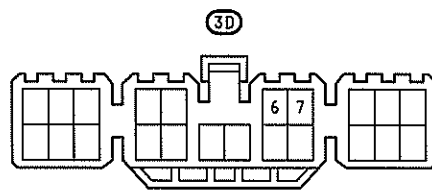
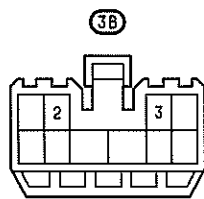
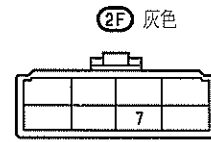
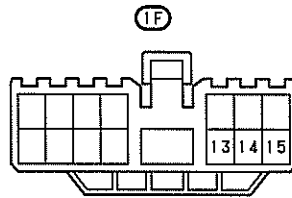
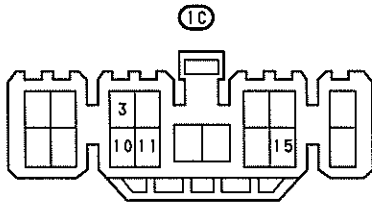
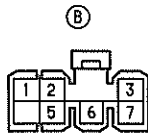
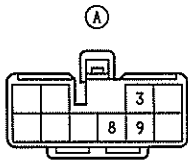

F1 灰色

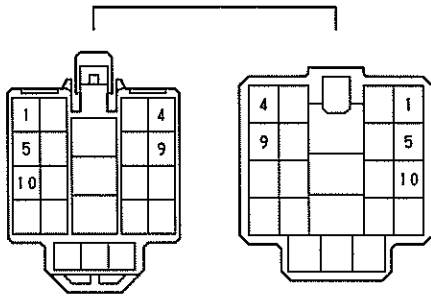

コンビネーション メータ

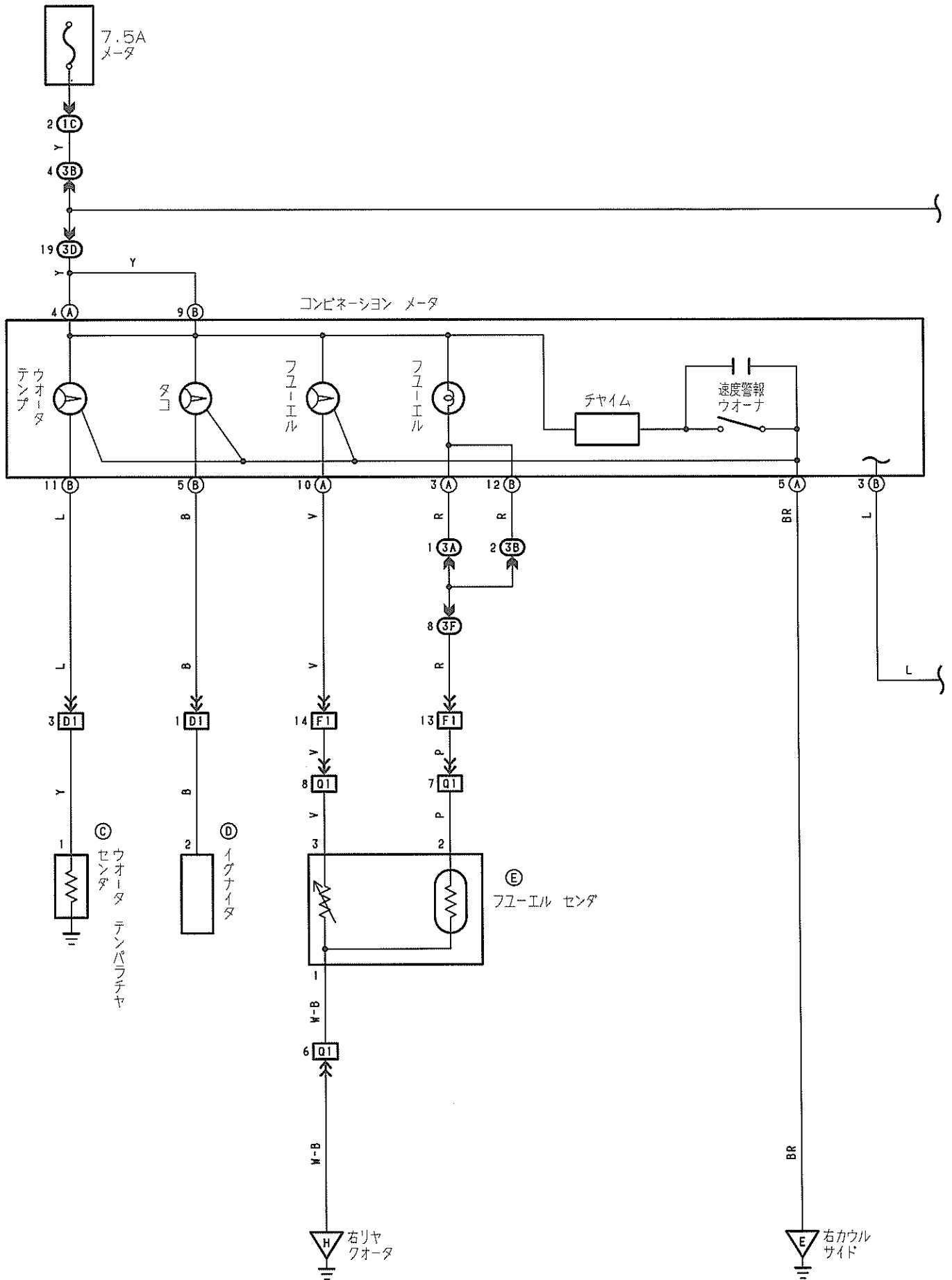

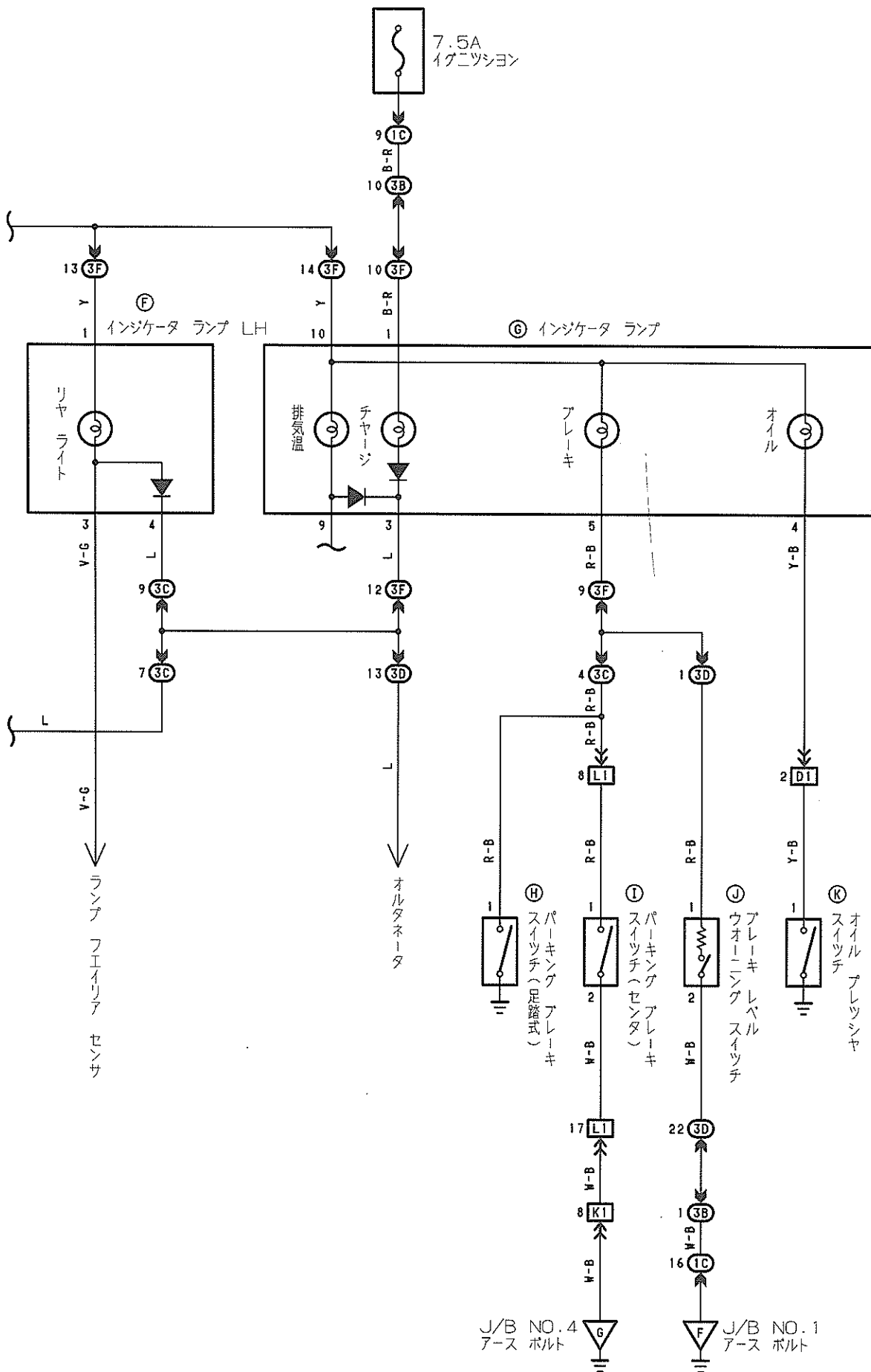

コンビネーション メータ

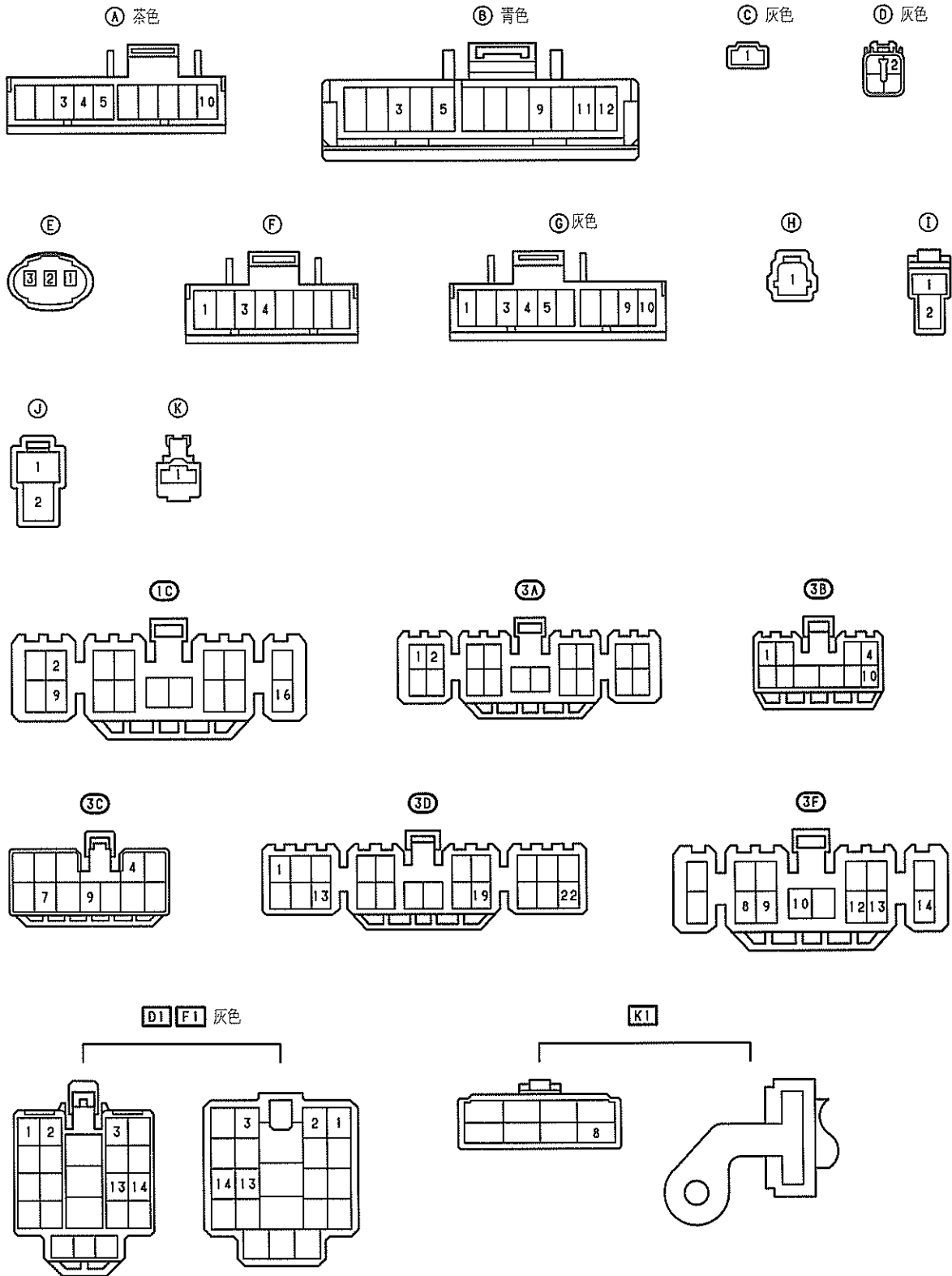

L1 灰色

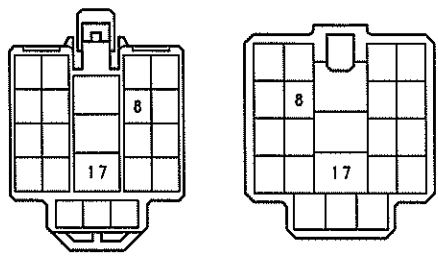

Q1 灰色

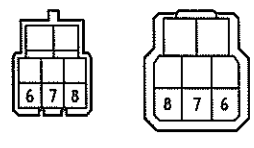

≡ アース ポイント

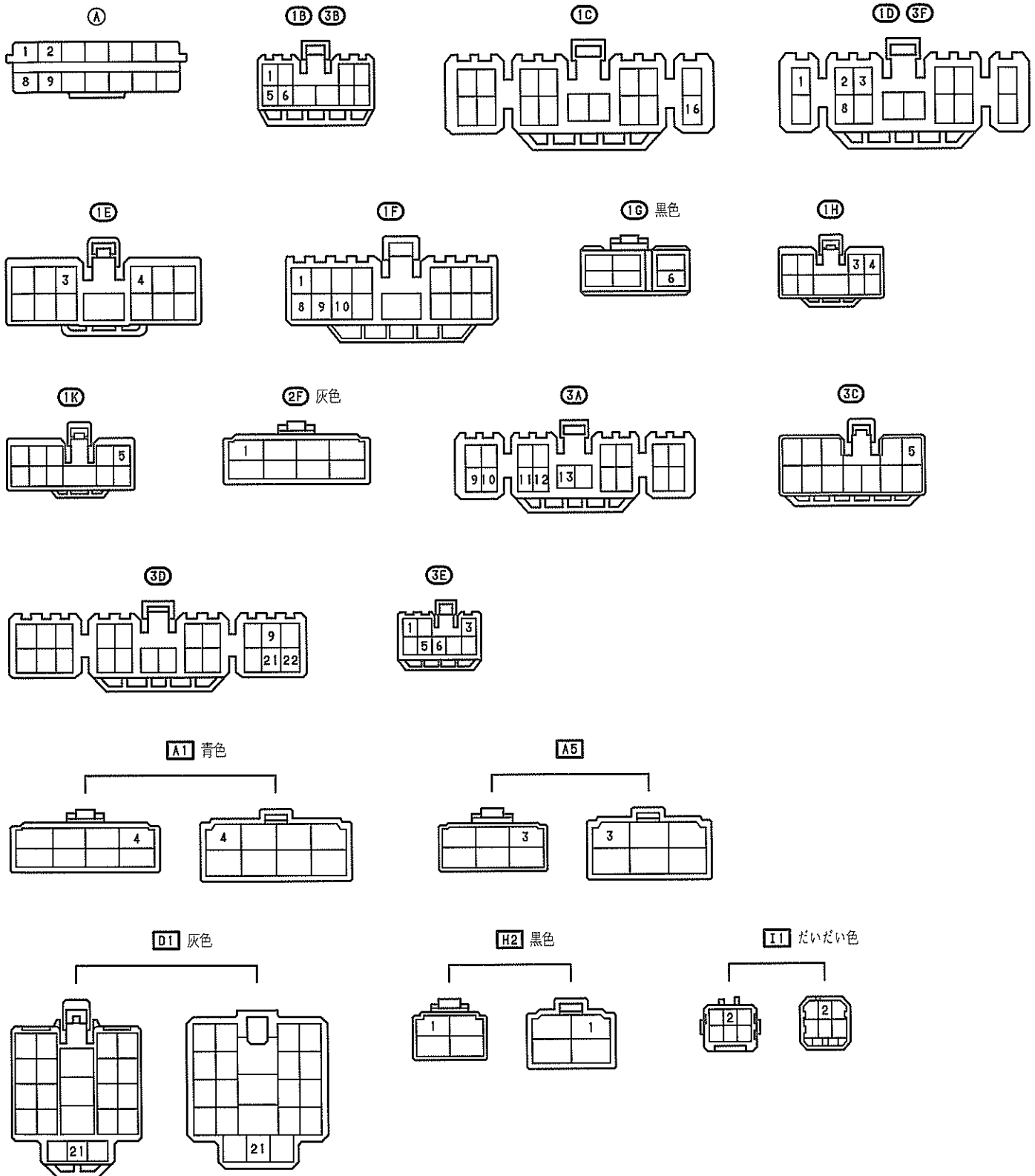

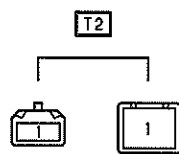
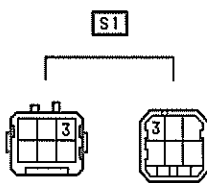
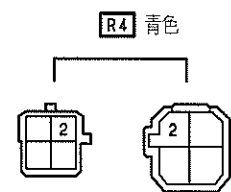
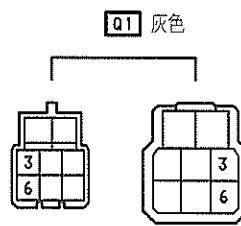
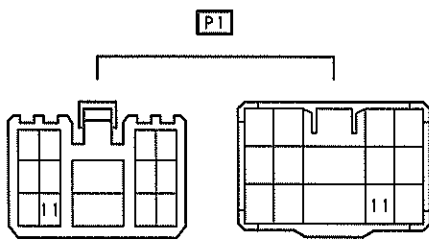
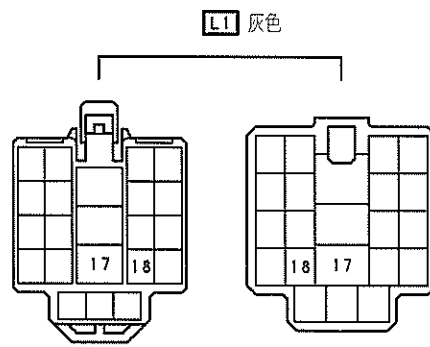
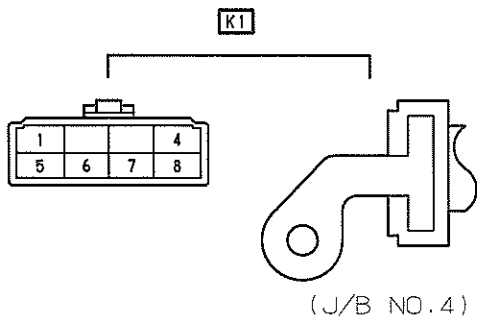

MEMO