

システム別配線図

電源(電源一負荷)
J/B NO. 1(右カウル サイド)

電 源	負 荷	ページ	
15A	ストップ ランプ	エンジン コントロール コンピュータ	37, 42
		ランプ フェイリア センサ, クリアランス & パーキング ランプ	56, 58
		ストップ ランプ	66
		ランプ フェイリア センサ	70, 72
		ESC コンピュータ	108
		A/D コンピュータ	119
		スーパー モニタリング ディスプレイ	122
		アブソバ コントロール コンピュータ	123
15A	エレクトロニクス IG	オルタネータ, ボルテージ レギュレータ	20, 22, 24
		プレヒータイング タイマ	26
		インター クーラ コンピュータ	46
		コンライト スキャナ	54
		A/D メーン スイッチ, A/D コンピュータ	118
		ESC コンピュータ	126
		アブソバ コントロール スイッチ, アブソバ コントロール コンピュータ	128
		ヘッドランプ クリーナ リレー	84
20A	ワイパ	ワイパ モータ, ウオツシヤ モータ, ウインドシールド ワイパ リレー	86
		リヤ ワイパ モータ, リヤ ウオツシヤ モータ	88
		ワイパ	84
15A	フォグ ランプ	フォグ ランプ	65
10A	ルーム ランプ	コンライト スキャナ	54
		ラツゲージ ルーム ランプ, 半ドア ウォーニング ランプ, カーテシ ランプ スイッチ, ルーム ランプ, ルーム ランプ コントロール リレー, マツプ ランプ, デツキ ルーム ランプ	74, 78
		コンデンサ(ラジオ)	90
		ミラー コントロール リレー	104
		ECT コンピュータ	108
		クロツク	132
		デジタル メータ ユニット	138, 142
		15A	イグニツション
チャージ ウォーニング ランプ	20, 22, 24		
フューエル バルブ ソレノイド	29		
エミツション コントロール コンピュータ, フューエル カット ソレノイド, VSV(EGR), VSV(フューエル カット), インジエクタ リレー, EACV, OVCV, セカンダリ フューエル カット ソレノイド	30, 32, 34		
メーン リレー(EFI)	36		
エンジン コントロール コンピュータ(EFI)	41, 46		
スーパー モニタリング ディスプレイ	122		
コンビネーション メータ	143, 148, 151		
7.5A	ターン	ターン シグナル フラツシヤ, ターン シグナル ランプ, ターン シグナル インジケータ ランプ, アンテナ モータ	80
15A	ライタ	スーパー モニタリング ディスプレイ	122
		ESC コンピュータ	126
		シガレット ライタ, クロツク	132
15A	テール ランプ	クリアランス & パーキング ランプ, テール & パーキング ランプ, テール ランプ, ランプ フェイリア センサ	56, 58
		シガレット ライタ照明, コンビネーション メータ照明, ハザード スイッチ照明, グローブ ボツクス ランプ, A/D メーン スイッチ照明, A/T インジケータ ランプ, パターン セレクト スイッチ照明, ラジオ照明, トランスミツション インジケータ照明, アブソバ コントロール スイッチ照明, ブロウ スイッチ照明, イージ オペレート スイッチ照明, デイフオツガ スイッチ照明, スーパー モニタ照明	60

電 源		負 荷	ページ
15 A	テール ランプ	フォグ ランプ スイッチ, フォグ ランプ リレー,	65
		ランプ フェイリア センサ	70, 72
		スーパー モニタリング ディスプレイ	122
		クロック	132
		補助スピードメータ(教習車用)	147, 153
7.5 A	ラジオ No.2	リモート コントロール アクチュエータ	112
		ラジオ & ステレオ	133, 134, 136
7.5 A	メータ	グロー インジケータ ランプ	26
		排気温ランプ	30, 32, 34
		排気温ランプ, チェック エンジン ウォーニング ランプ	37, 42, 48
		バック アップ ランプ	68
		リヤ ライト ウォーニング ランプ, ランプ フェイリア センサ	70, 72
		デیفオツガ リレー, デیفオツガ スイッチ	90
		メイン リレー(パワー)	92
		ドア, ロック コントロール リレー	96
		パワー ウィンドウ リレー	100
		O/D リレー, O/D ソレノイド, O/D OFF インジケータ ランプ	106
		ECT コンピュータ, パターン セレクト スイッチ, O/D OFF インジケータ ランプ, トランスミッション インジケータ ランプ	108
		トランスミッション インジケータ ランプ	112, 114
		アンテナ モータ	136
		コンビネーション メータ, チャイム(デジタル メータ), 補助スピードメータ(教習車用)	138, 142 146, 152
30 A	C/B デیفオツガ	リヤ ウィンドウ デیفオツガ	90



電源(電源—負荷)

J/B NO.2(エンジン ルーム)

7.5A	チャージ	オルタネータ, チャージ ウォーニング ランプ, ボルテージ レギュレータ	20, 22, 24
		電熱チョーク	30, 32
15A	ラジオ No.1	ESC コンピュータ	126
		ラジオ & ステレオ	133, 134
		アンテナ モータ	136
15A	ヘッドランプ(右)	ヘッドランプ RH	52
15A	ヘッドランプ(左)	ヘッドランプ LH	52
15A	ハザード・ホーン	ターン シグナル インジケータ ランプ, ターン シグナル フラツシヤ, ハザード ウォーニング スイッチ, ターン シグナル スイッチ, ターン シグナル フロント ターン, ターン シグナル サイド ターン, ターン シグナル リヤ ターン	80
		ホーン	117
15A	EFI	インジェクタ リレー, インジェクタ(3Y-PU), レジスタ(3Y-PU)	34
		メイン リレー(EFI), サーキット オープニング リレー, エンジン コントロール コンピュータ, アイドル スピード コントロール バルブ, O ₂ センサ, フューエル ポンプ, VSV(T-VIS), フューエル ポンプ リレー, フューエル ポンプ レジスタ	36, 41, 46
40A	FL AM1	イグニッション スイッチ(AM1), C/B パワー, C/B ドア ロック, ヒューズ タクシー	12
		オルタネータ, ボルテージ レギュレータ	20, 22, 24
		ヘッドランプ クリーナ モータ	84
30A	FL AM2	ヒューズ EFI, イグニッション スイッチ(AM2)	12

FL ボックス(バッテリー横)

電 源	負 荷	ページ	
注) 100A 80A	FL オルタ	C/B ヒータ, FL AM1, C/B デイフオツガ, ヒューズ ストップ ランプ, ヒューズ ルーム ランプ, ヒューズ フォグ ランプ, テール ランプ リレー, ヒューズ ファン	12
		スタータ リレー	14
		オルタネータ	20, 22, 24
80A	FL グロー	グロー プラグ リレー(メイン), グロー プラグ リレー(サブ), グロー プラグ カレント センサ, グロー プラグ レジスタ	26
30A	FL ESC	メイン リレー(ESC), ESC アクチュエータ	126

ヒューズブル リンク(バッテリー横)

2.0L	FL メーン	FL オルタ, FL グロー, FL AM2, ヒューズ ラジオ, ヒューズ ハザード・ホーン, ヘッドランプ リレー	12
------	--------	--	----

注) 100A(1G-GEU, 1G-EU)
80A(除く 1G-GEU, 1G-EU)

サーキット ブレーカ(右カウル サイド)

30A	C/B パワー	メイン リレー(パワー), スライディング ルーフ コントロール リレー	92
		ランパ サポート モータ, ランパ サポート スイッチ, パワー シート スイッチ	94
		メイン リレー(パワー), パワー ウィンドウ マスタ スイッチ, パワー ウィンドウ モータ, パワー ウィンドウ スイッチ, キー OFF 後作動リレー	100
30A	C/B ドア ロック	ドア コントロール リレー	96



電源

注) 100A (1G-GEU, 1G-EU)
80A (除く1G-GEU, 1G-EU)

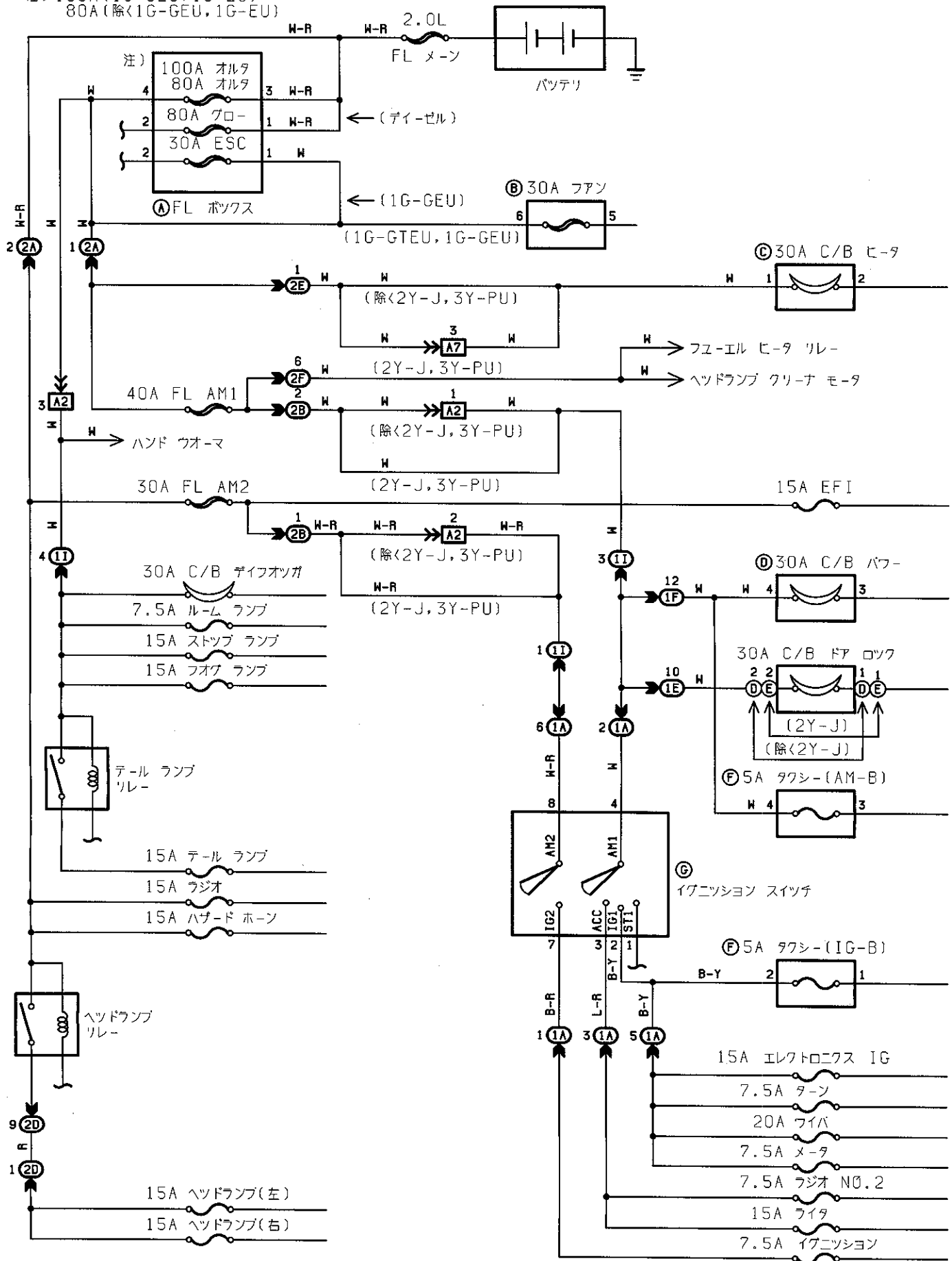

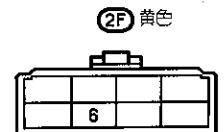
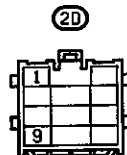
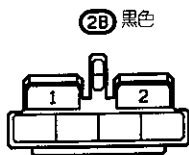
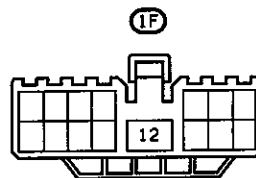
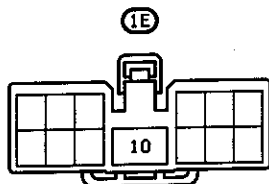
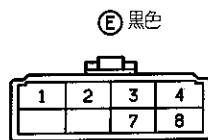
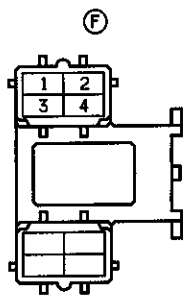
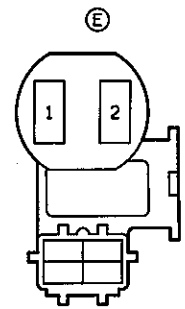
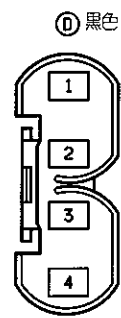
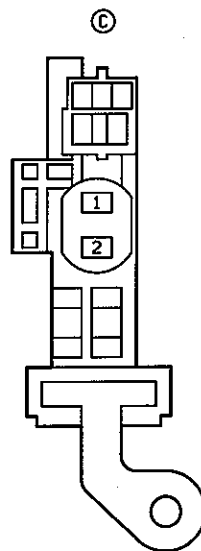
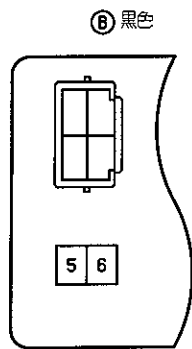

(1G-EU, 1G-GEU, 1G-GTEU)

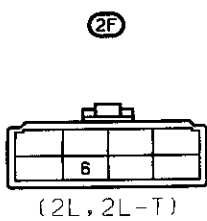

Ⓖ Ⓖ 緑色

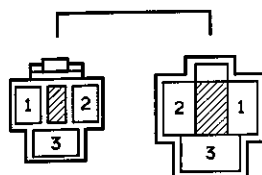



スターティング & イグニッション

○ 1S-U □ 2L ◇ 3Y-PU
⊕ 2Y-J △ 2L-T

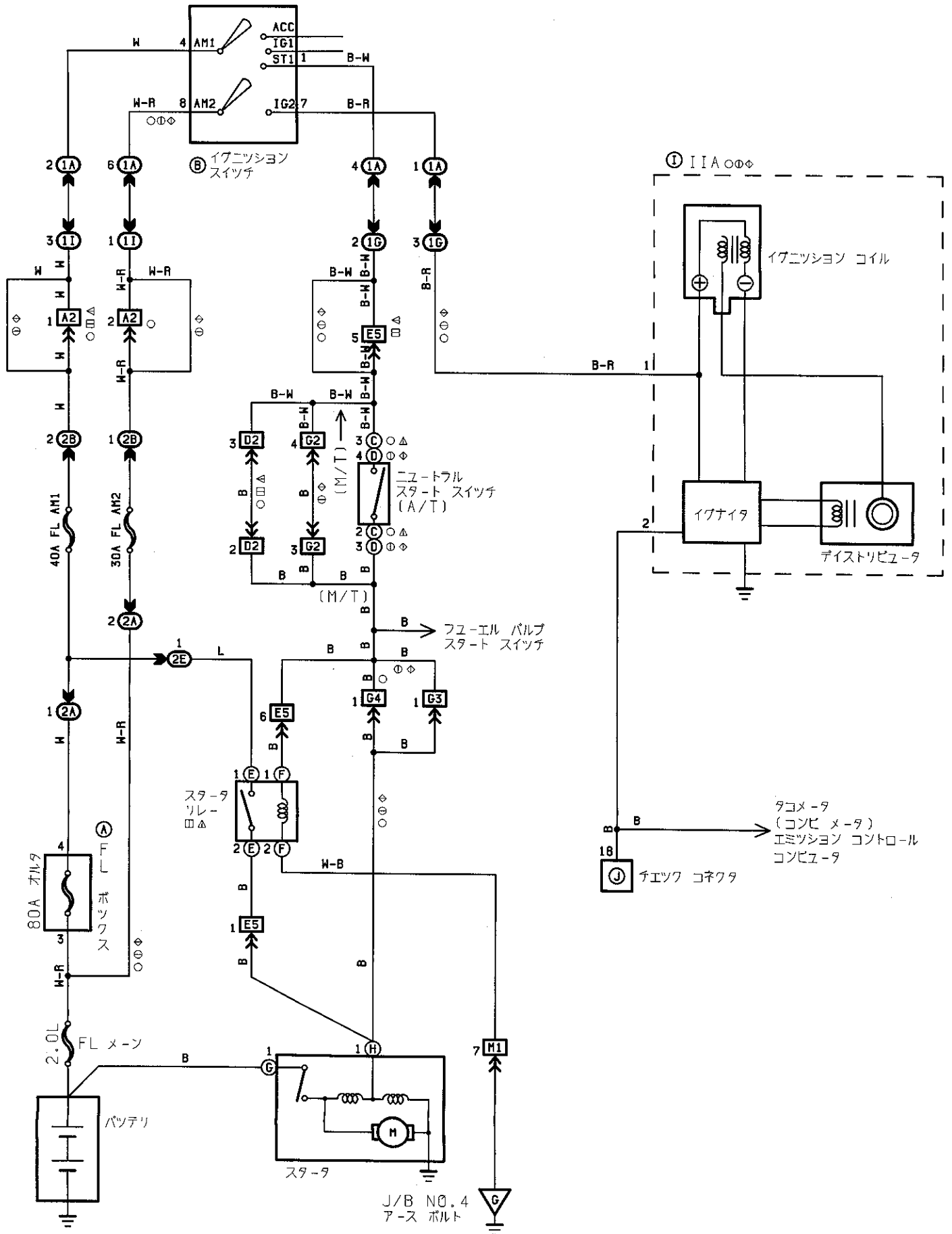

(1S-U, 2Y-J, 3Y-PU, 2L, 2L-T)

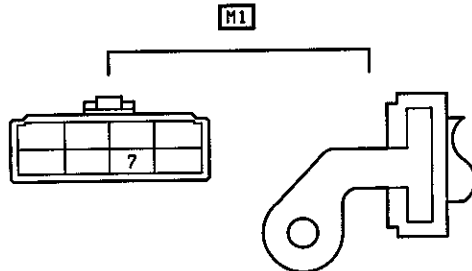
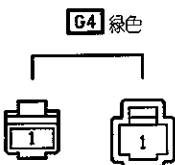
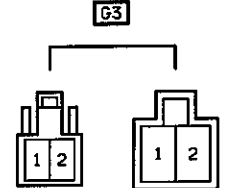
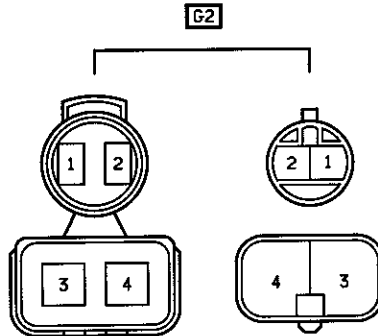
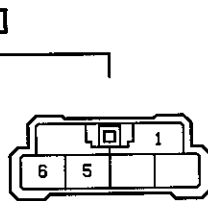
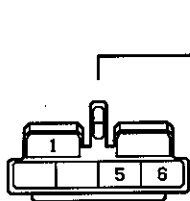
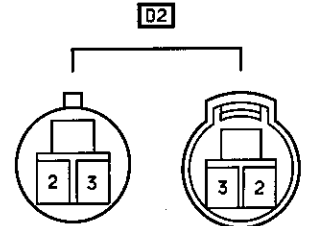
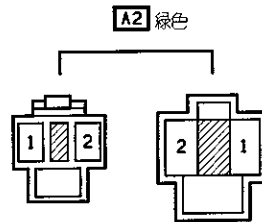
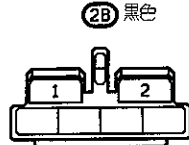
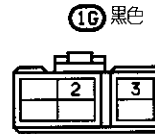
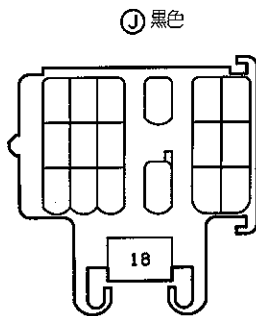
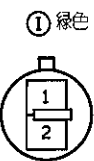
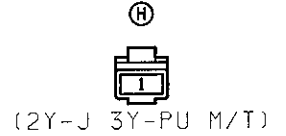
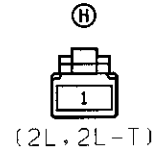
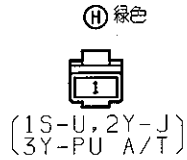
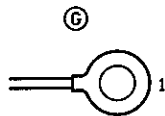
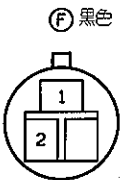
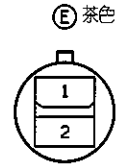
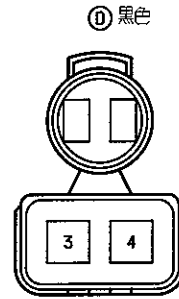
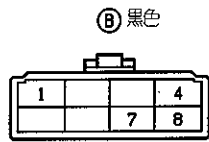
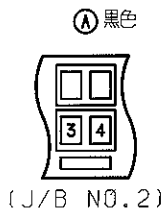

(J/B NO.4)



スターティング & イグニッション

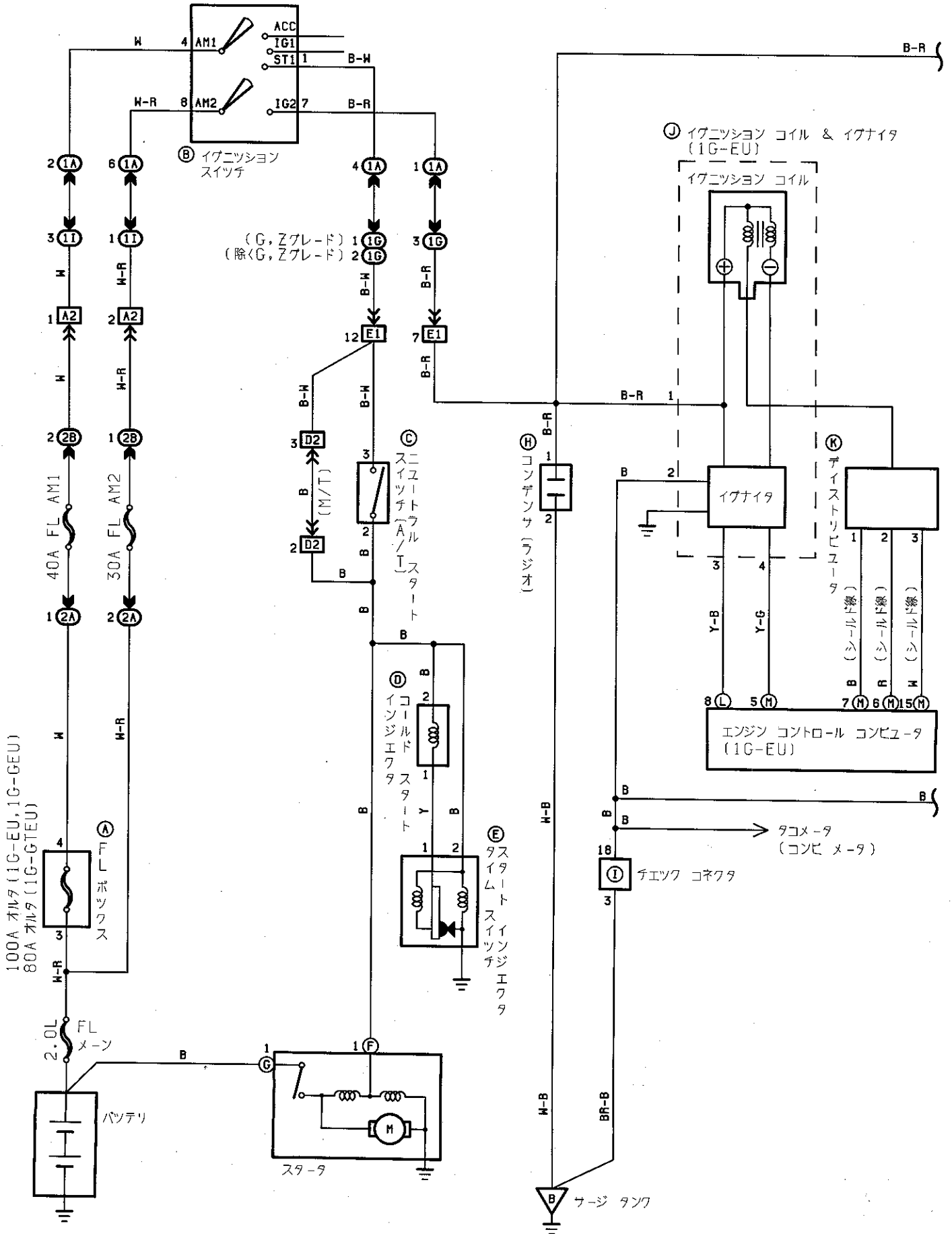

(1G-EU, 1G-GEU, 1G-GTEU)

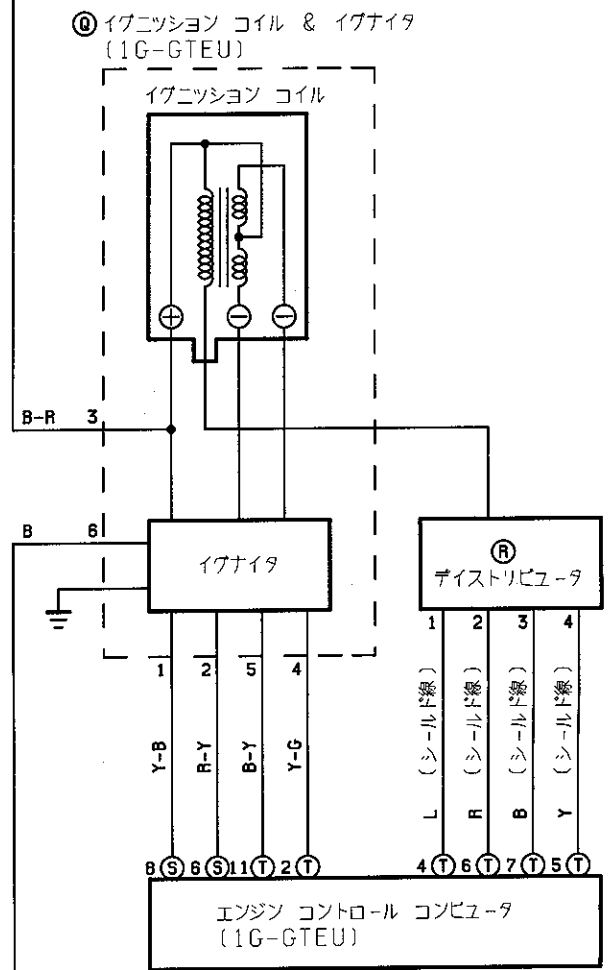
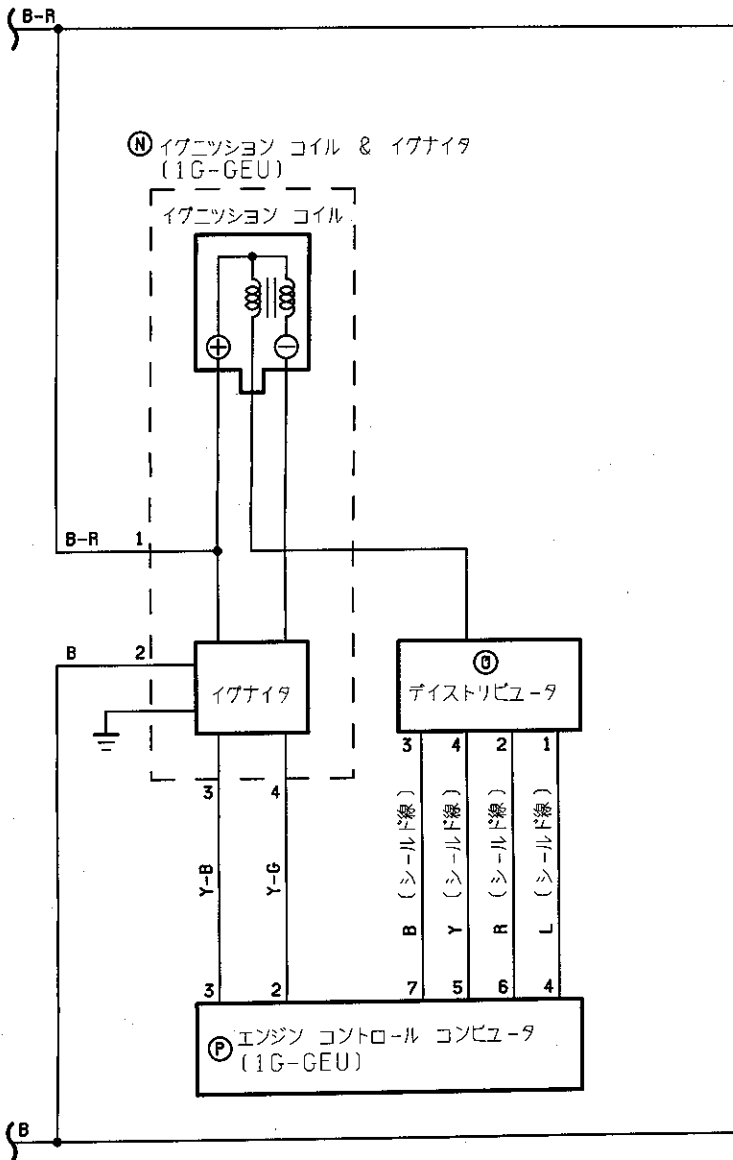

① 黒色



(J/B NO.2)

② 黒色

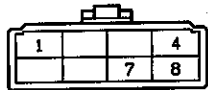

③



④ 黒色

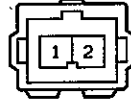

⑤ 茶色



⑥ 緑色





スターティング & イグニッション (1G-EU, 1G-GEU, 1G-GTEU)

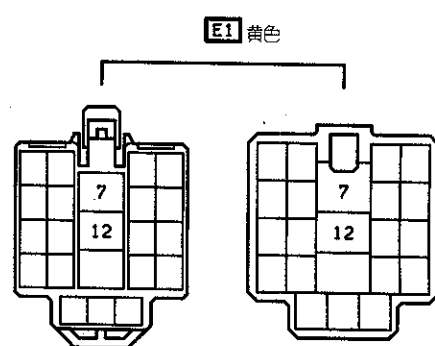
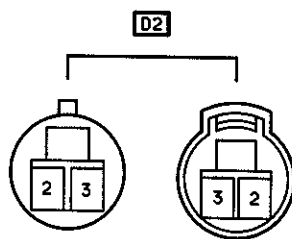
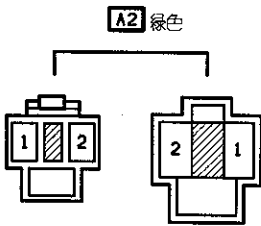
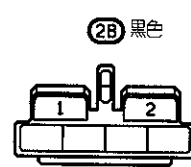
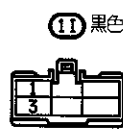
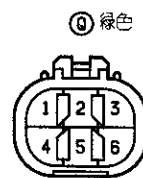
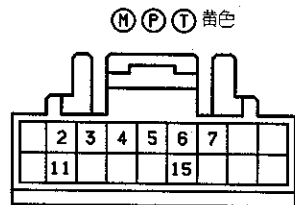
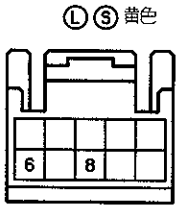
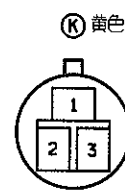
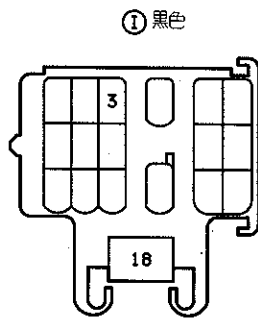
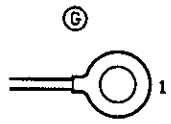

インテーク シャツタ (2L, 2L-T)

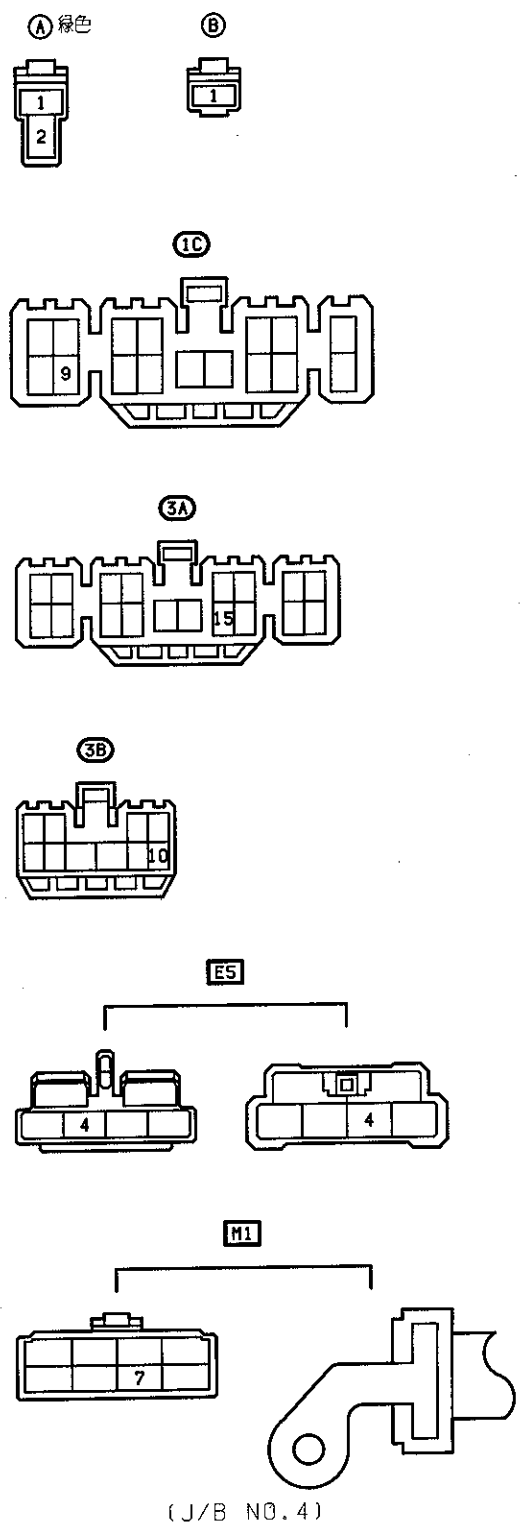
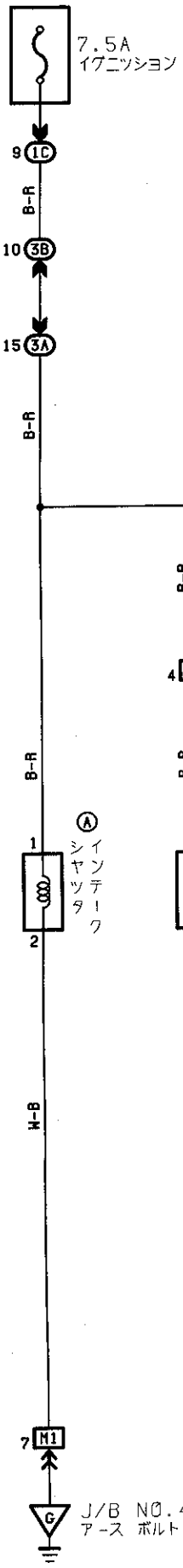



充電(1G-EU, 1G-GEU, 1G-GTEU)

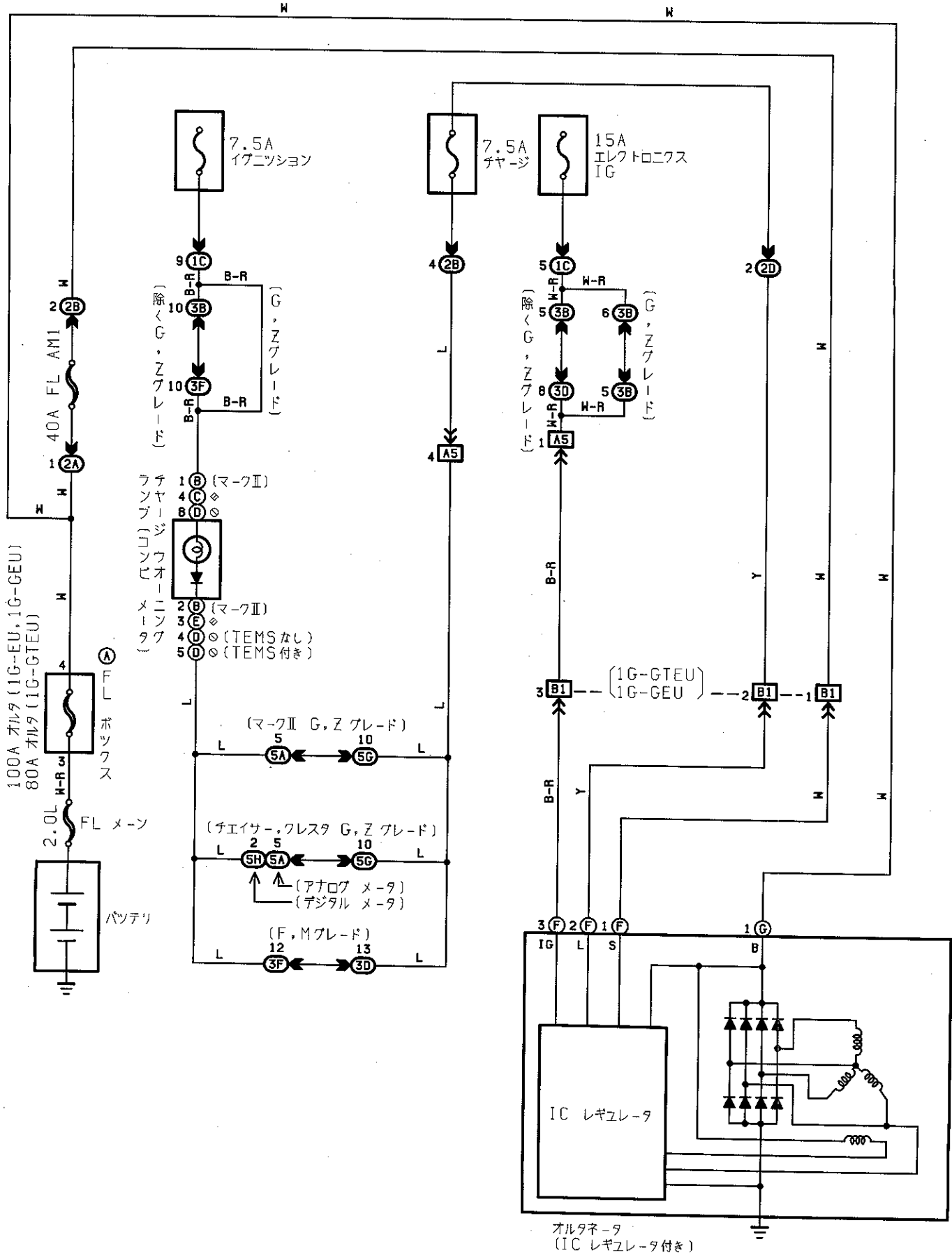

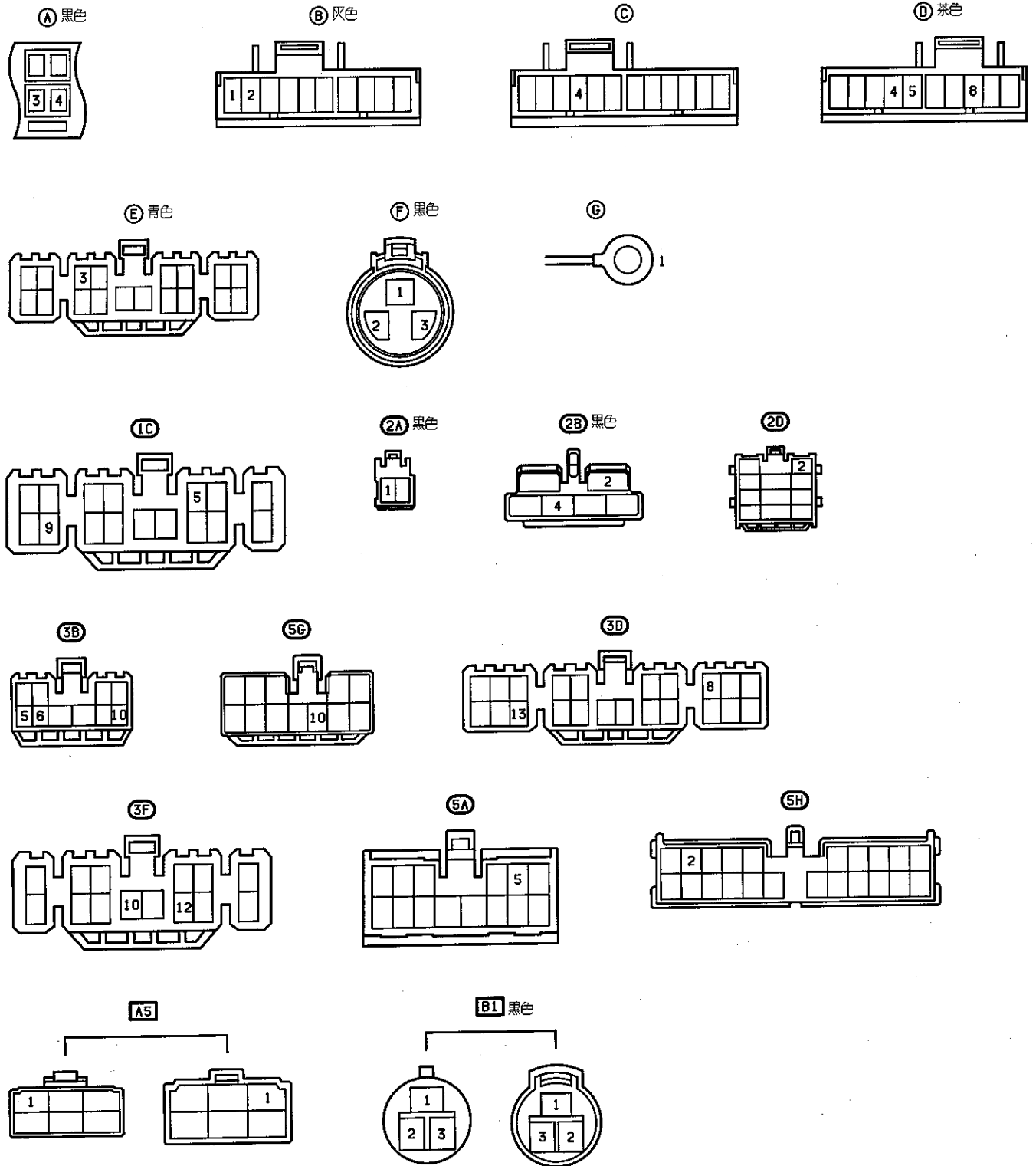

充電(2Y-J)

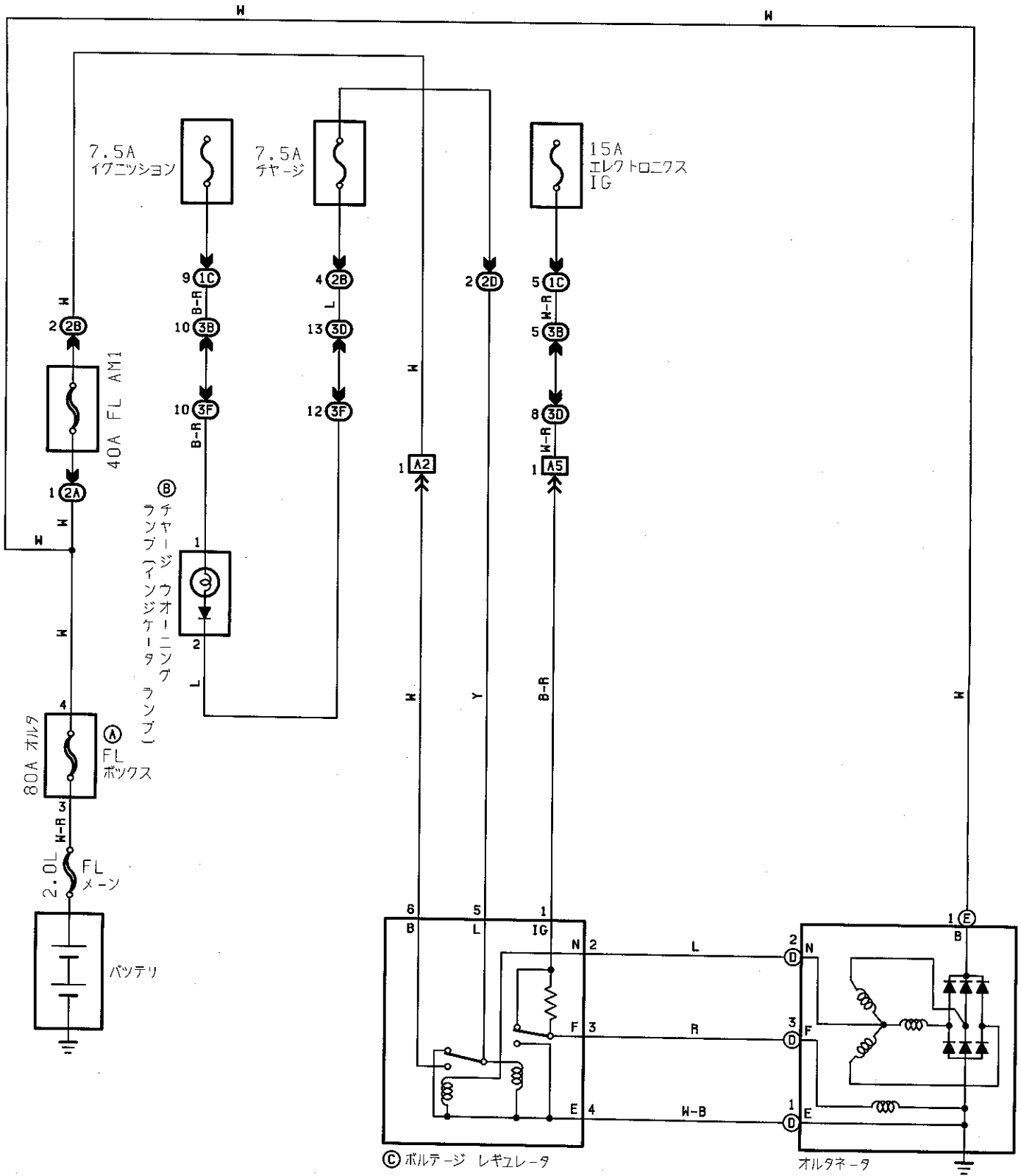

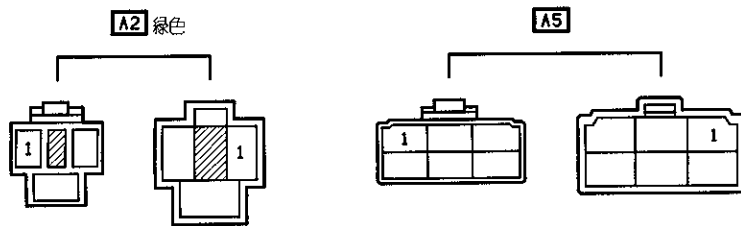
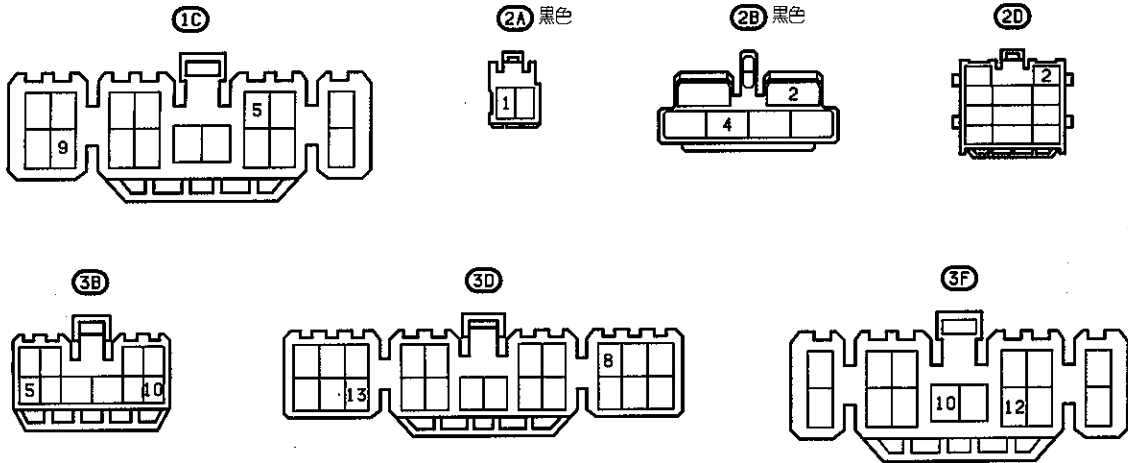
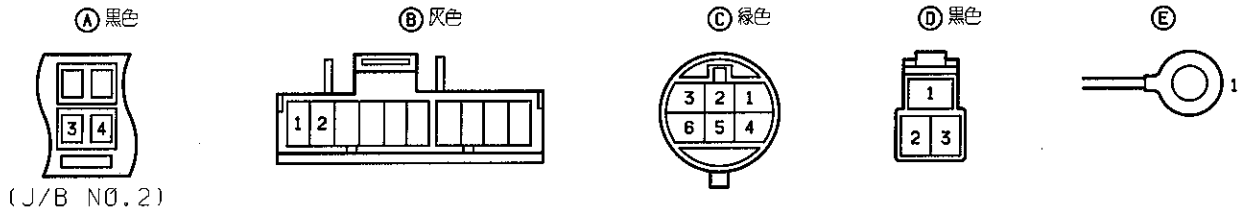



充電(3Y-PU)

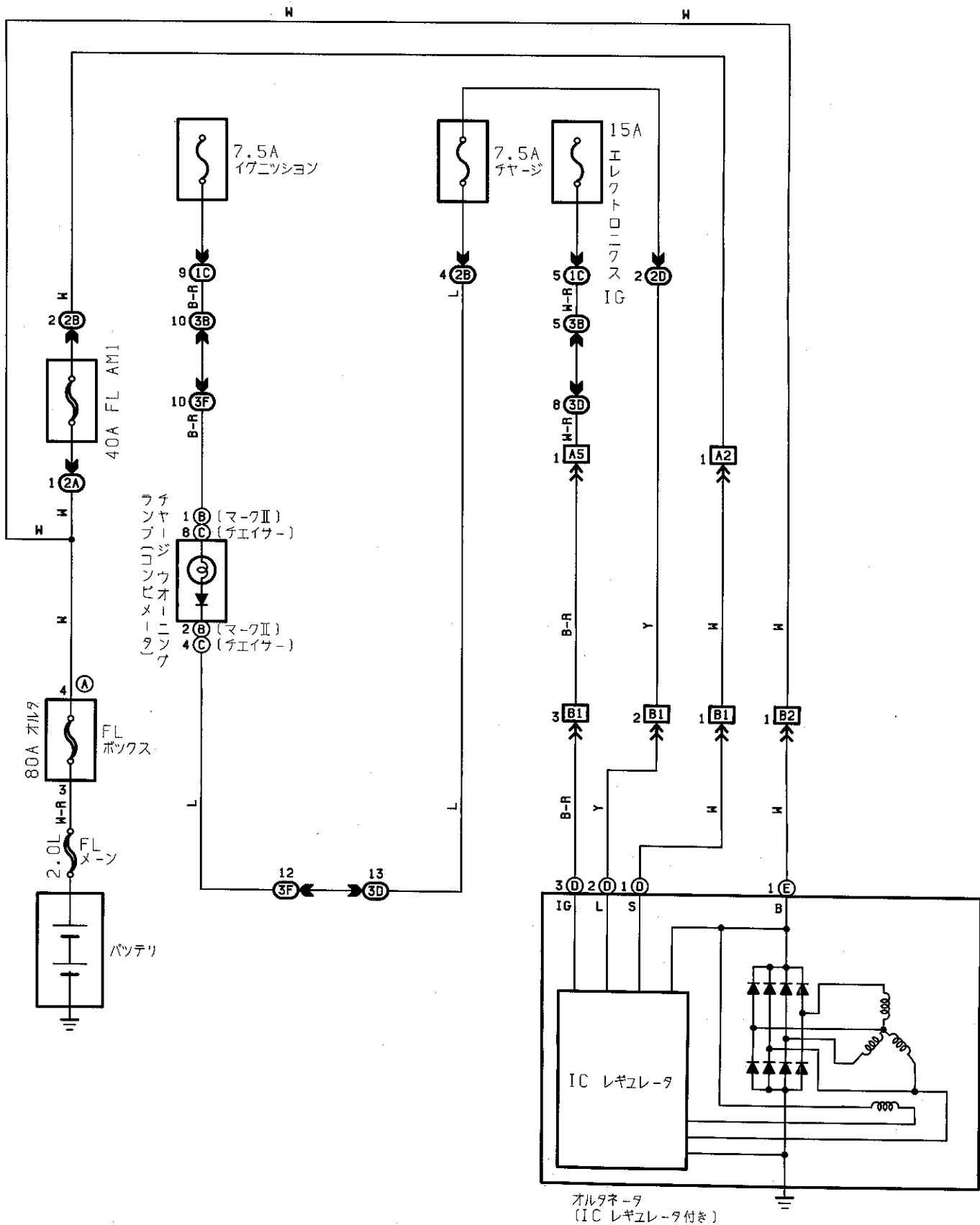

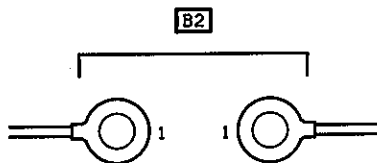
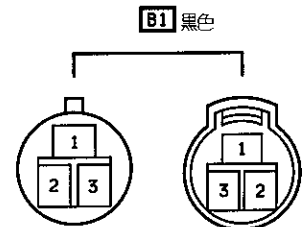
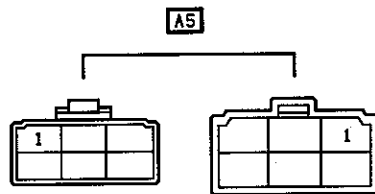
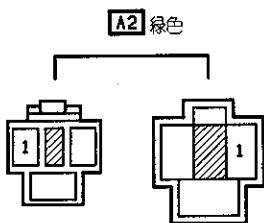
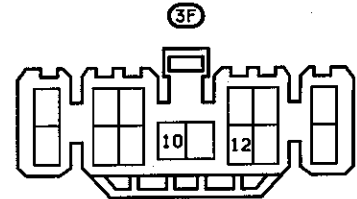
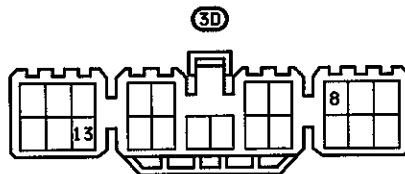
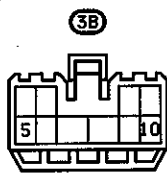
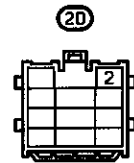
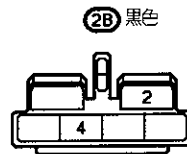
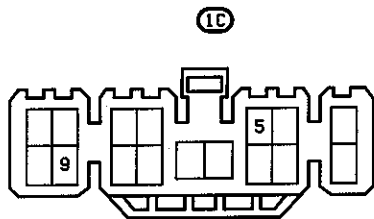
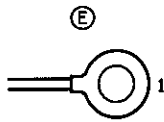
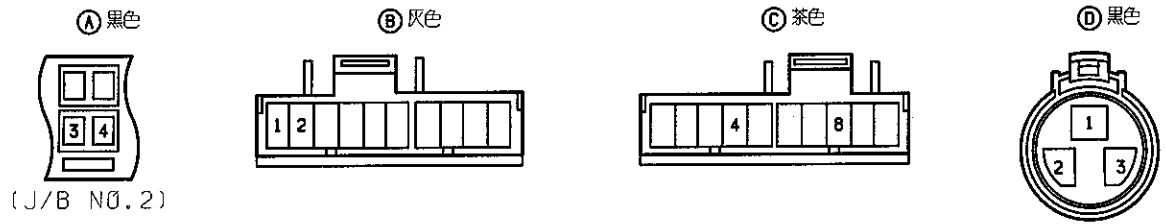

グロー (急速グロー タイプ)

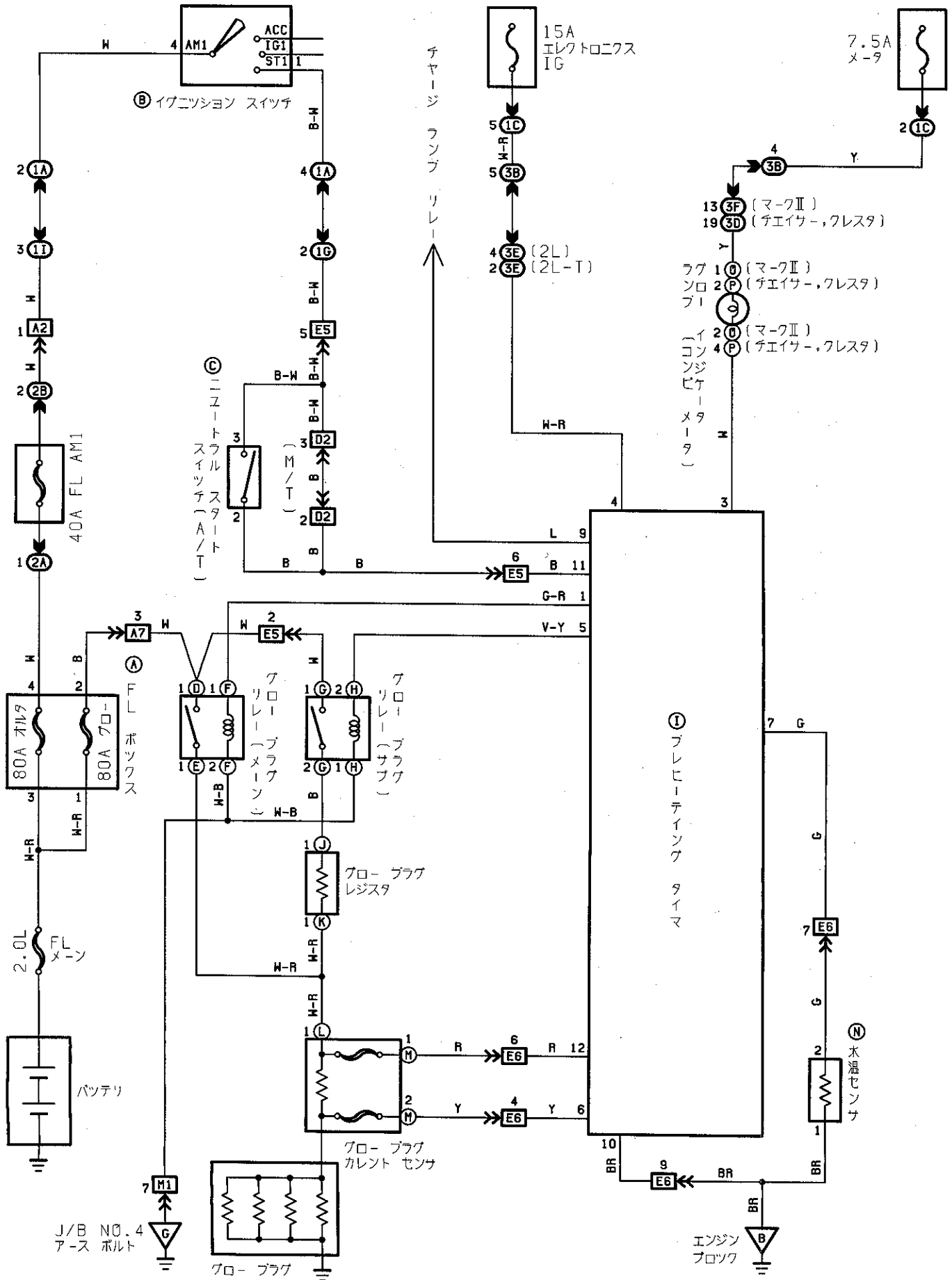

① プレヒートング タイマ

- 1- ボデー アース：12V (イグニッション スイッチ ON)
 : 0V (イグニッション スイッチ ON から数秒後)
 4- ボデー アース：12V (イグニッション スイッチ ON)
 5- ボデー アース：12V (イグニッション スイッチ ON)

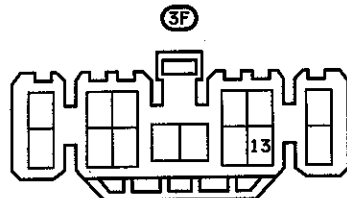
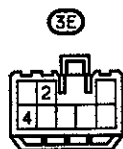
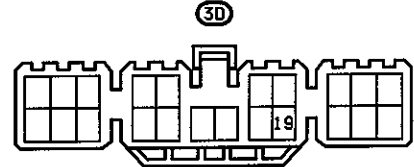
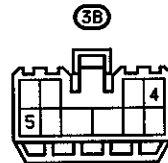
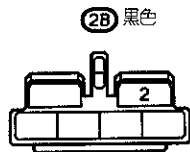
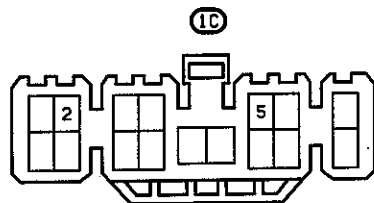
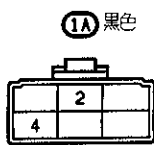
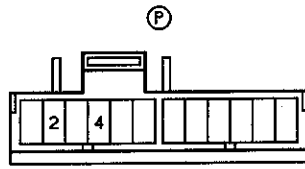
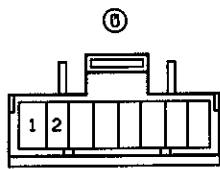
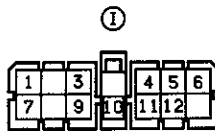
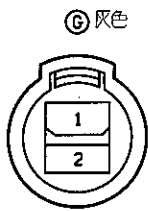
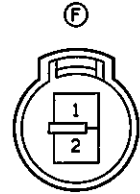
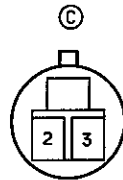
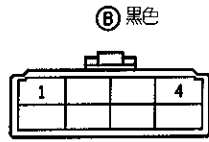

グロー(急速グロータイプ)

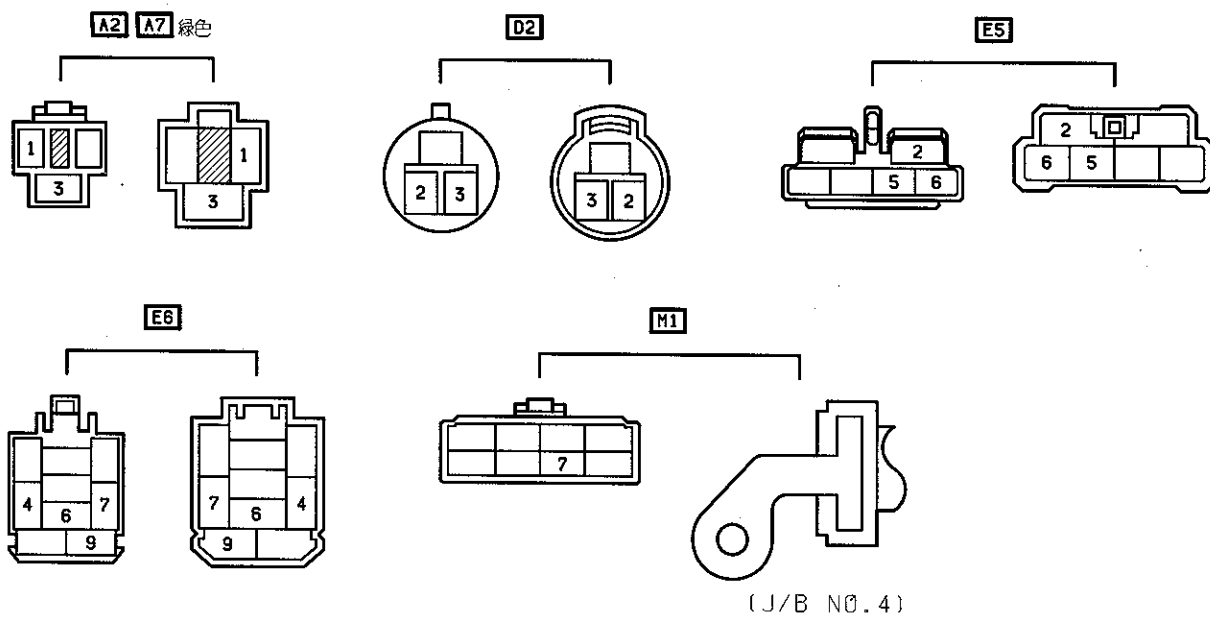

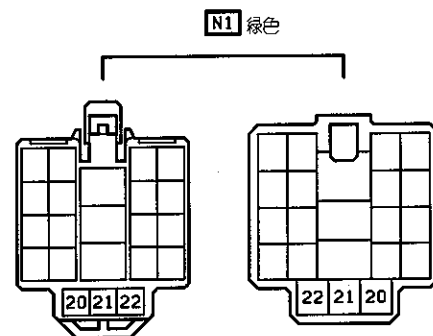
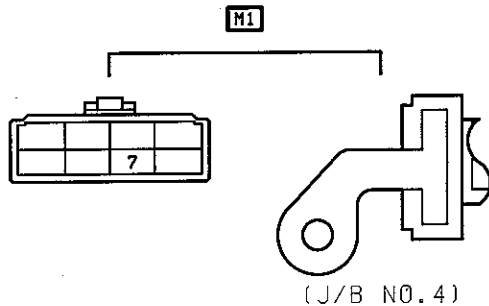
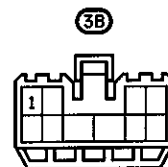
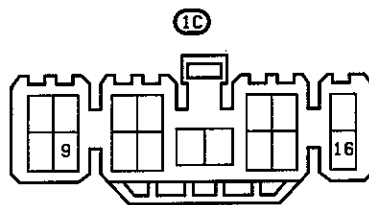
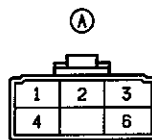
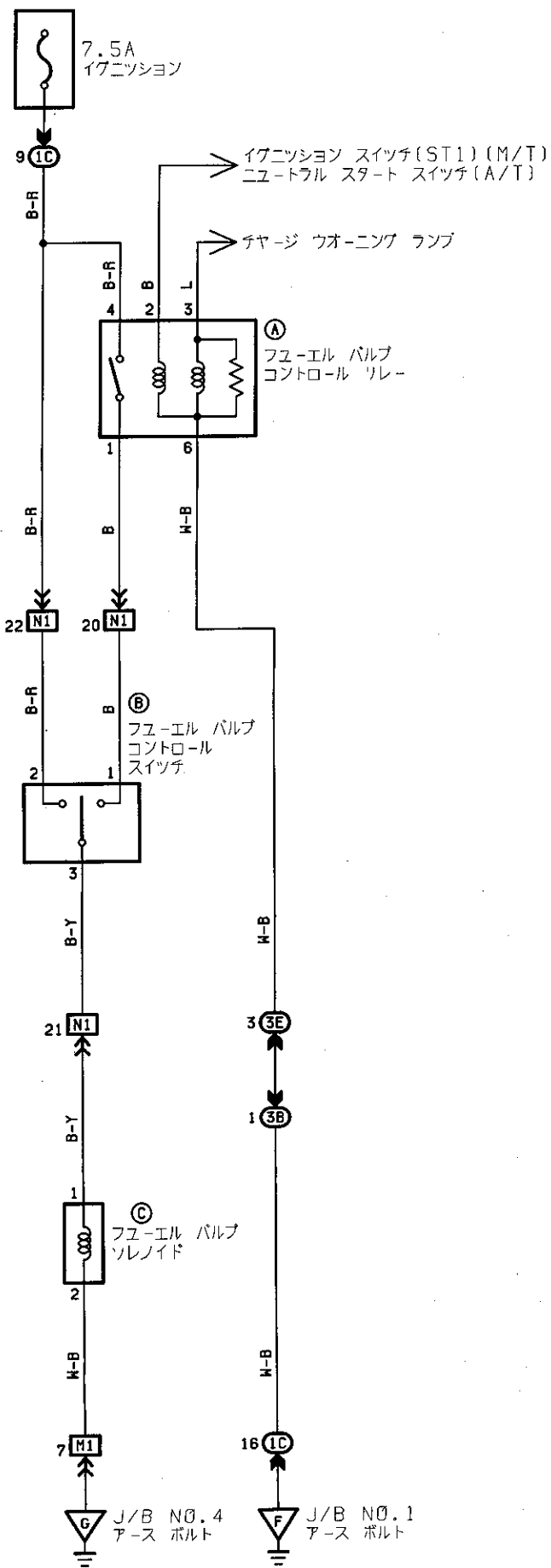



排出ガス浄化装置 (1S-U)

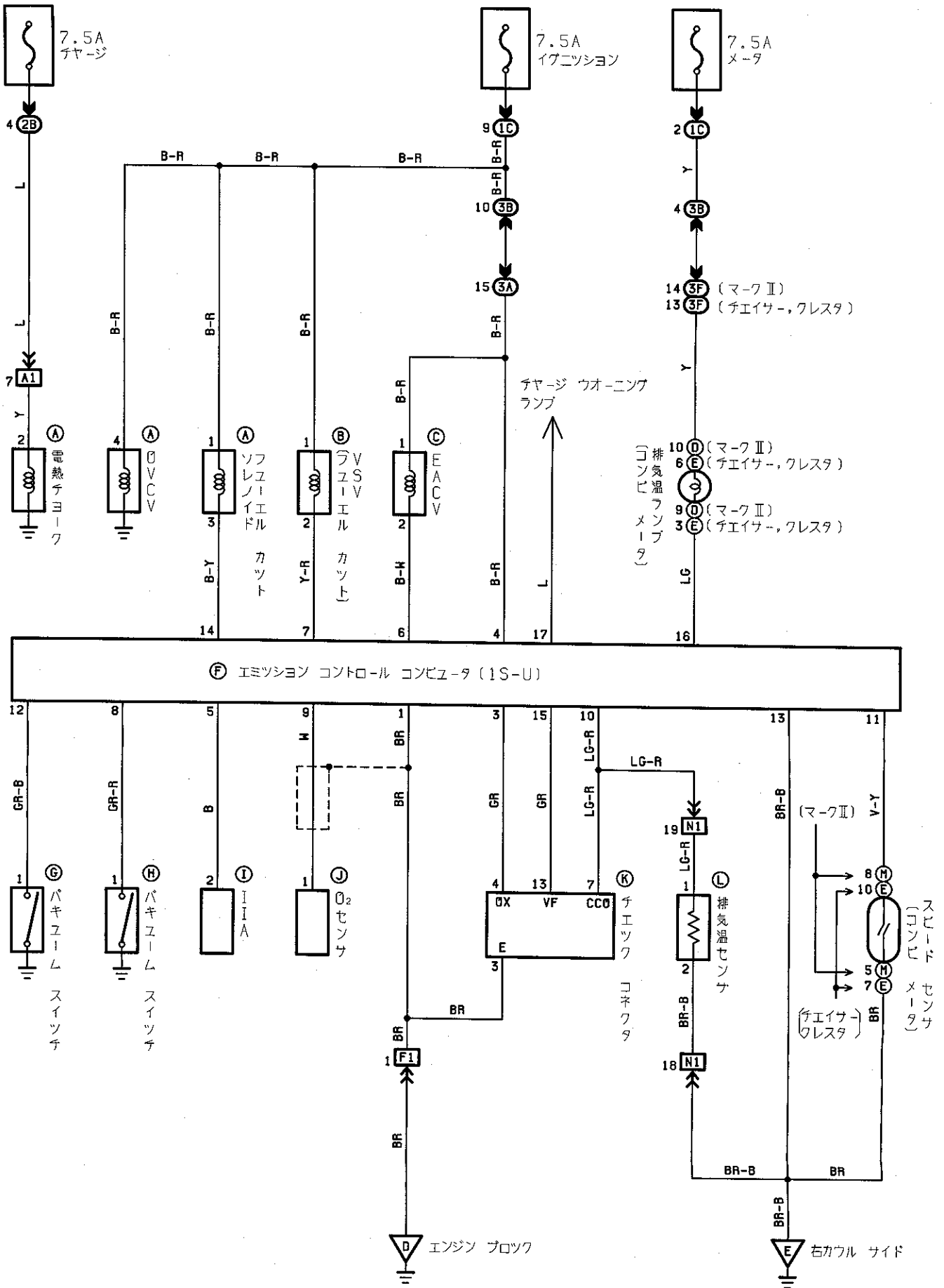

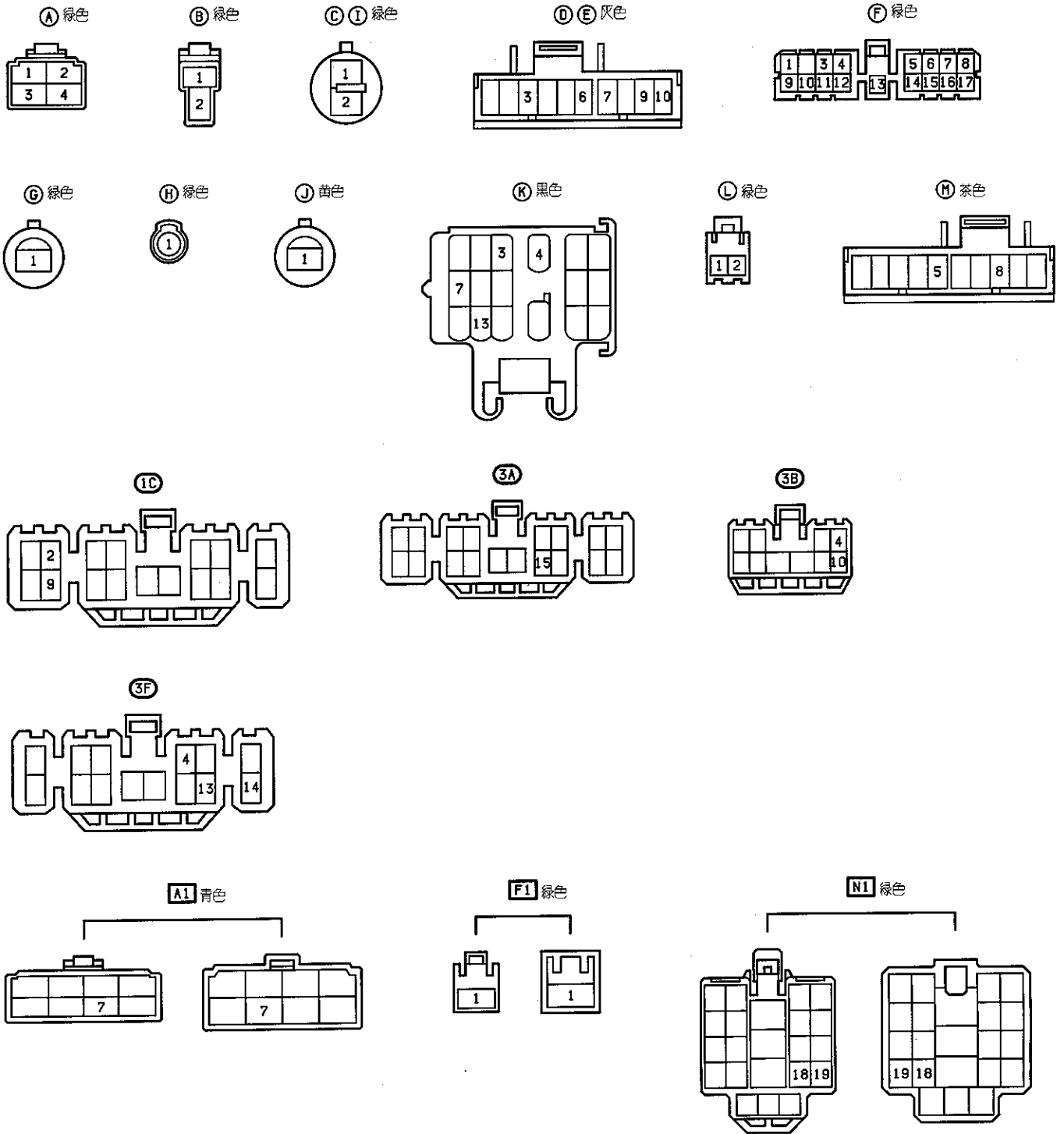



排出ガス浄化装置(2Y-J)

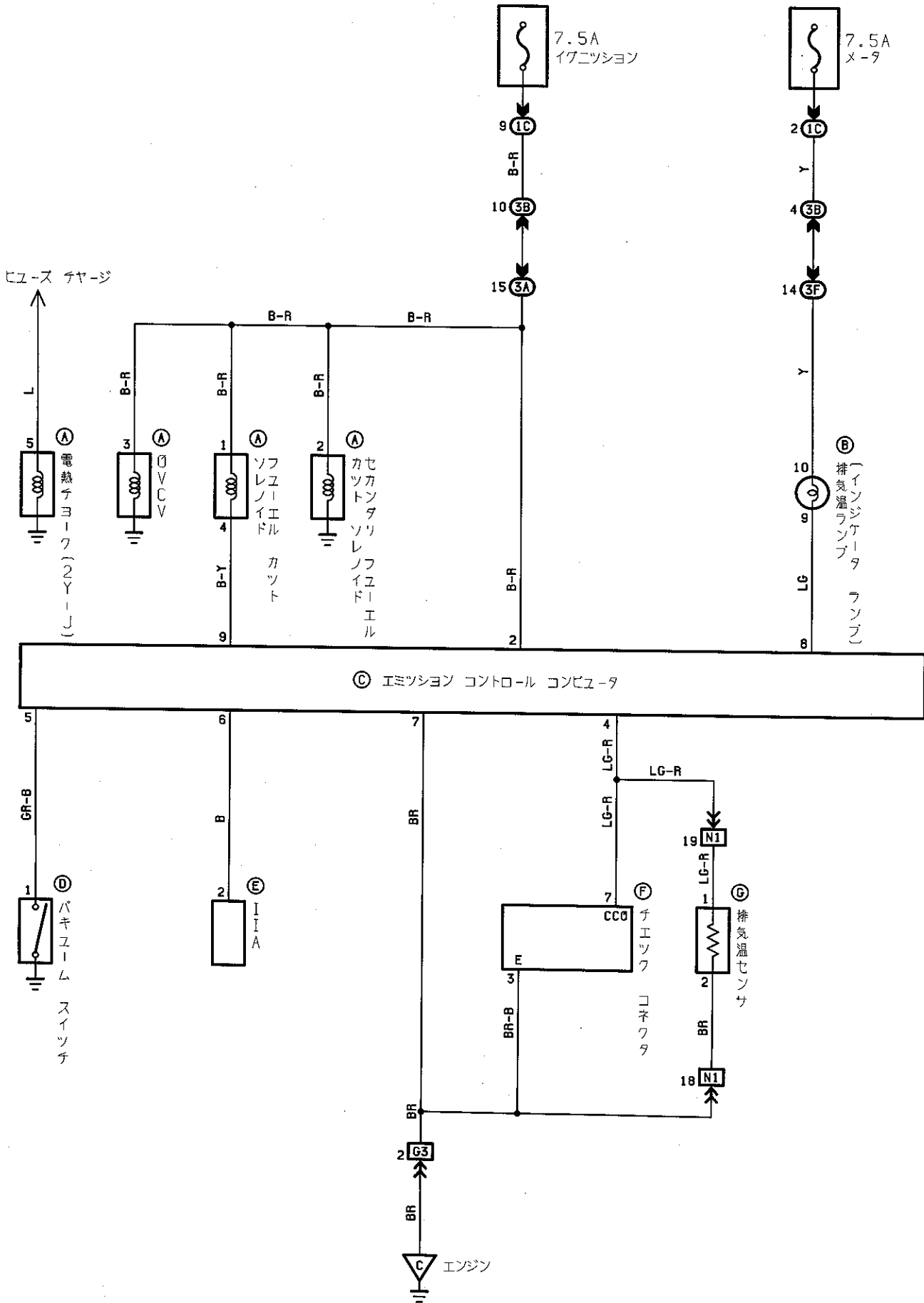

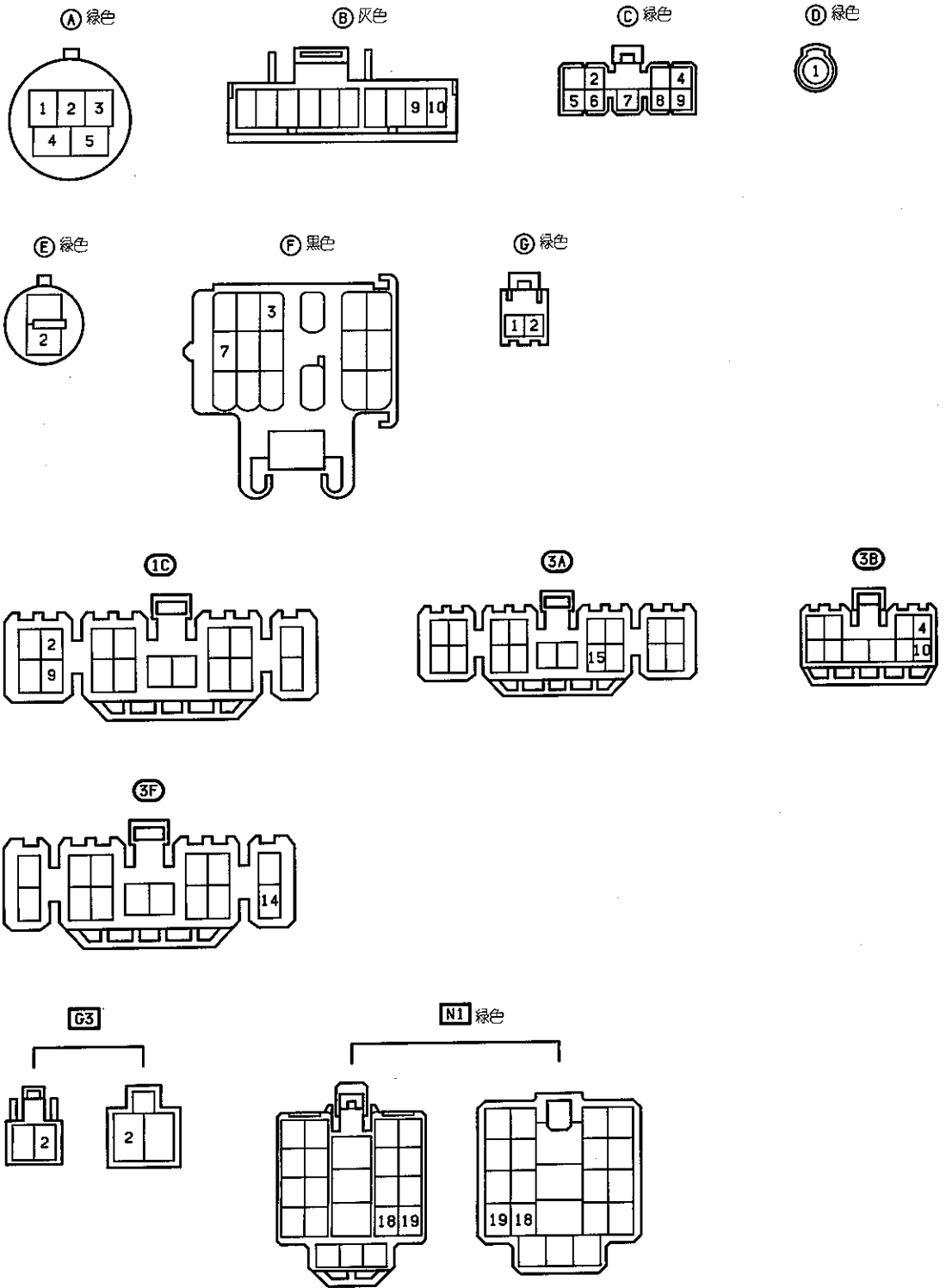



排出ガス浄化装置 (3Y-PU)

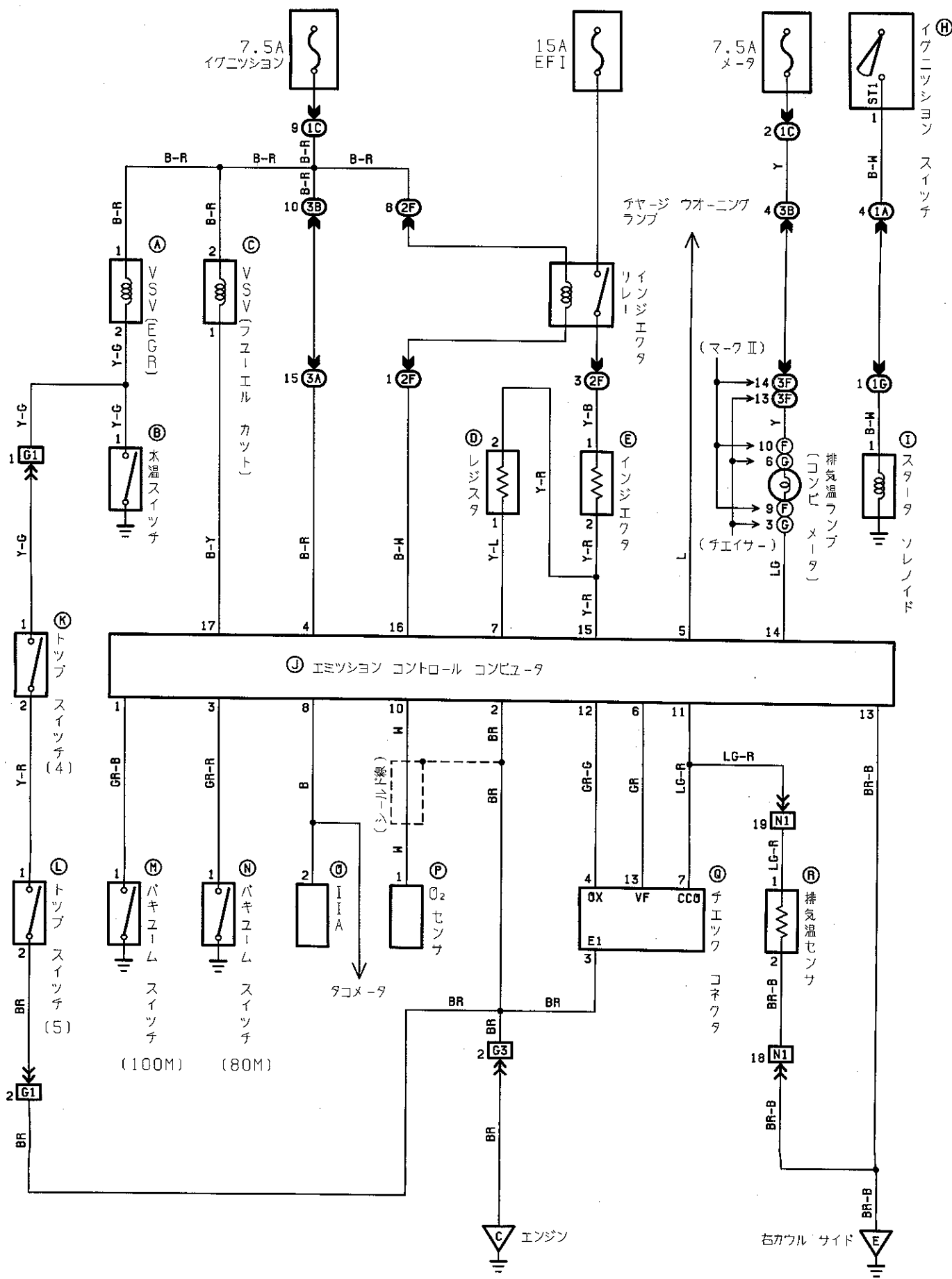

A C 緑色

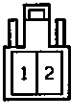

B 緑色



D 緑色



E 黒色



F G 灰色

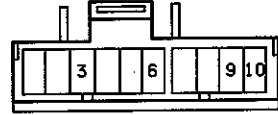

H 黒色



I



J 緑色



K L 緑色



M 緑色



N 緑色



O 緑色



P 黄色



Q 黒色

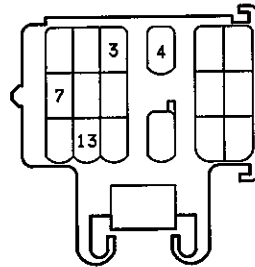

R 緑色



1A 黒色



1C

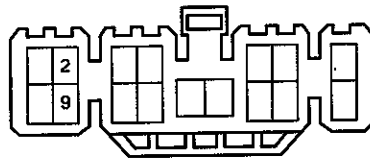

1G 黒色



2F 黄色

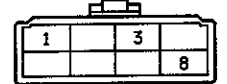

3A

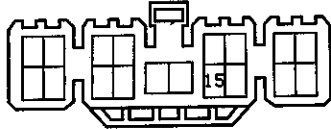

3B



3F

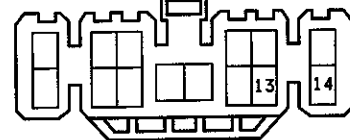

G1 緑色

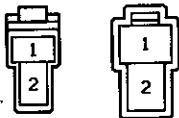

G3

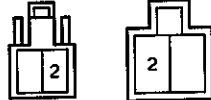

N1 緑色

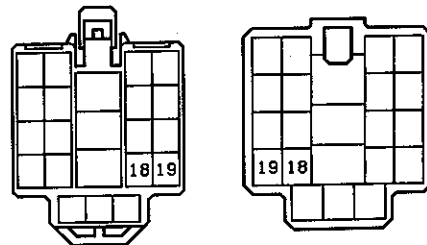

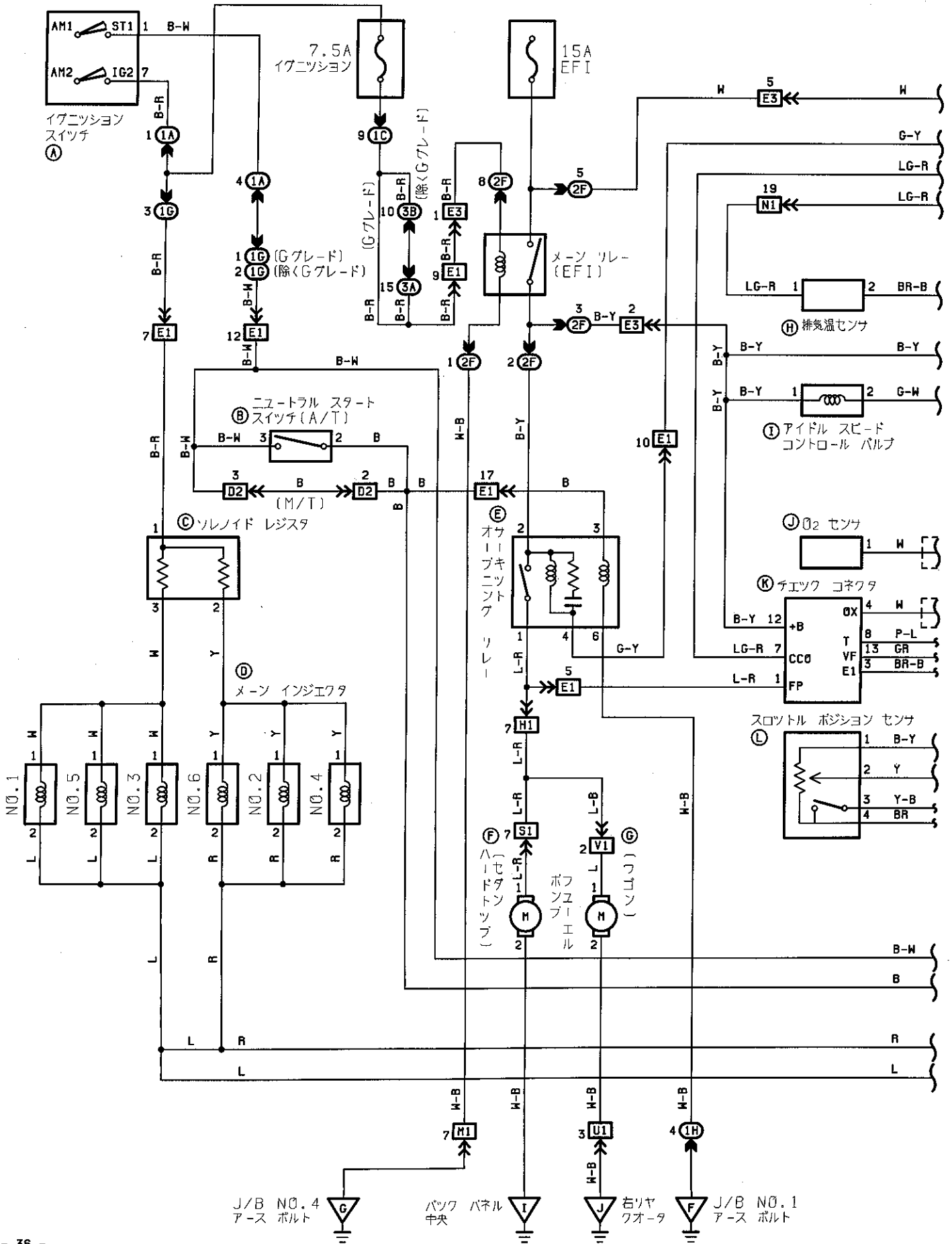

エンジン コントロール
コンピュータ

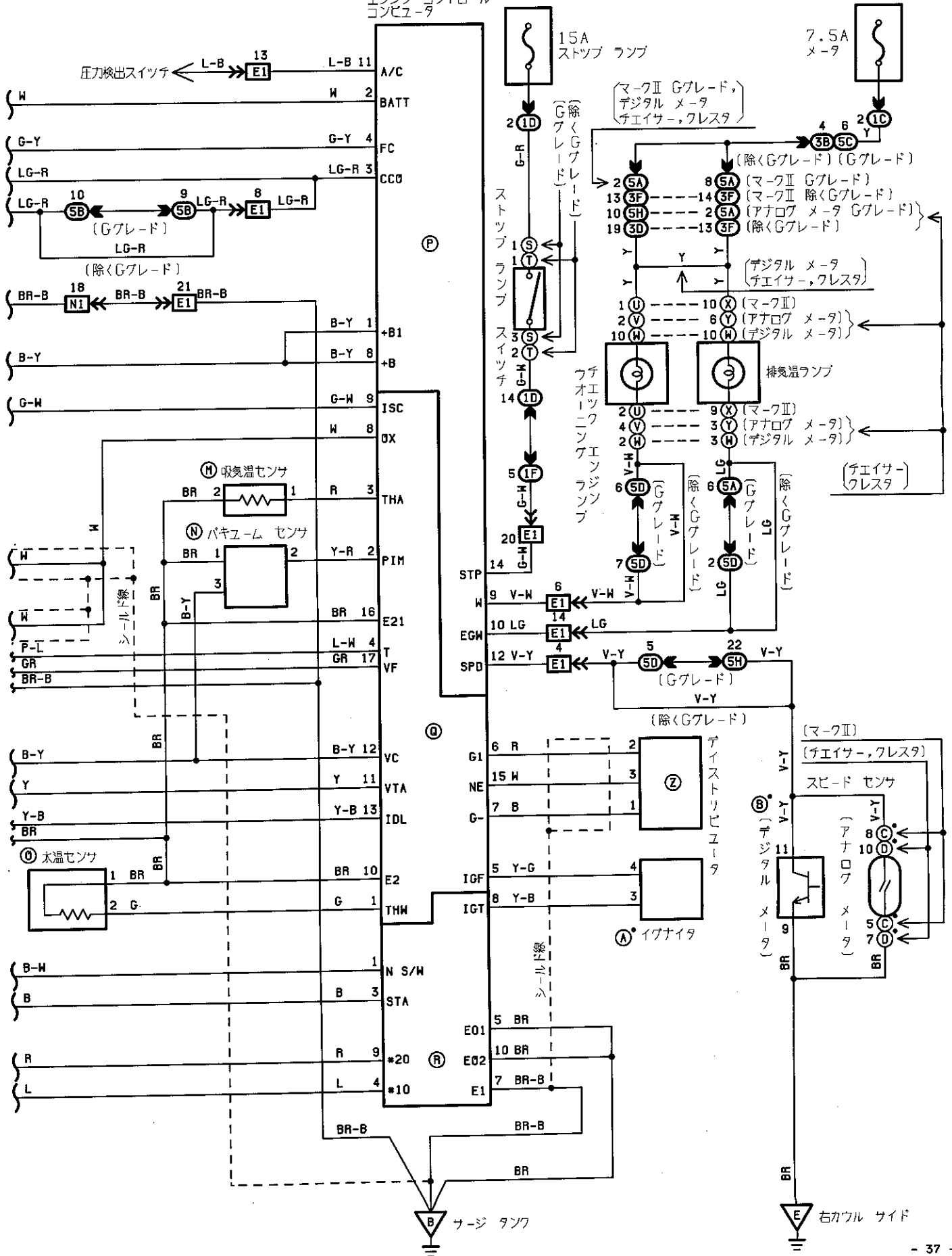

エンジン コントロール コンピュータ

<イグニッション スイッチ ON, エンジン停止>

ⓐ 2-ⓐ 14-ⓐ 7: 12V

ⓑ 13-ⓑ : 0V (スロットル バルブ全開)
: 5V (スロットル バルブ全開)

ⓒ 11-ⓒ 10: 0.5V (スロットル バルブ全開)
: 5V (スロットル バルブ全開)

ⓓ 12-ⓓ 10: 5V

ⓔ 2-ⓔ 10: 3.6V (バキューム センサ大気開放)
: 2.8V (バキューム センサ負圧200mmHg)

ⓕ 4-ⓕ 10: 12V

ⓖ 10-ⓖ 7: 0 ~ 3V (排気ウォーニング ランプ点灯)
<クラッキング>

ⓗ 3-ⓗ 7: 9 ~ 11V

ⓘ 4-ⓘ 7: 0 ~ 3V

ⓙ 1-ⓙ 7: 9 ~ 11V

<アイドル回転時>

ⓚ 3-ⓚ 10: 2.4V (ふん囲気温度20℃)

ⓛ 1-ⓛ 10: 0.5V (冷却水温80℃)

ⓜ 9-ⓜ 7: 14V

ⓝ 4-ⓝ 7: 0 ~ 3V

ⓞ 10-ⓞ 7: 14V

ⓟ 1-ⓟ 7: 9 ~ 11V

ⓠ サークット オープニング リレー

3-6: 30 ~ 60Ω

2-4: 80 ~ 120Ω

ⓐ 黒色



ⓑ

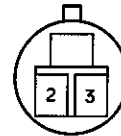

ⓒ ⓚ 黄色

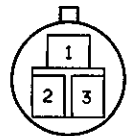

ⓓ 灰色

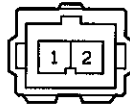

ⓔ 黄色

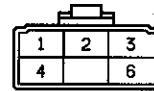

ⓕ 黄色

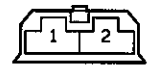

ⓖ



ⓗ 緑色



ⓘ 青色



ⓙ 黄色



ⓚ 黒色

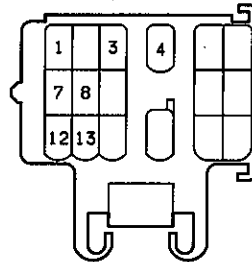

ⓛ 黒色

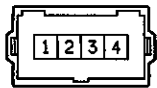

ⓜ 黄色



ⓝ 灰色



ⓞ 緑色

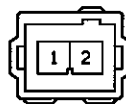

ⓟ 黄色

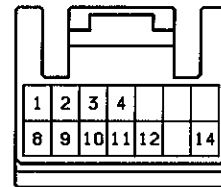

ⓠ 黄色

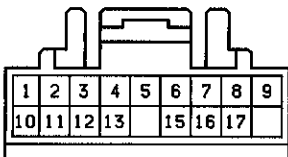

ⓡ 黄色

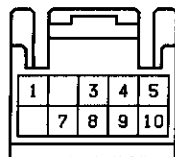

ⓢ



ⓣ



ⓤ

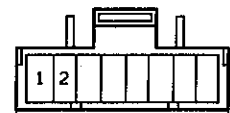

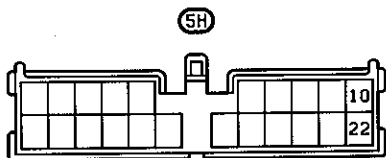
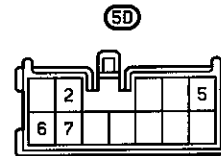
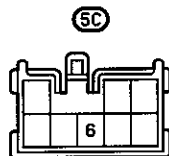
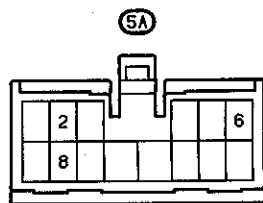
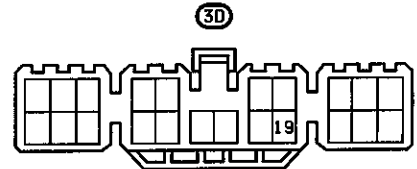
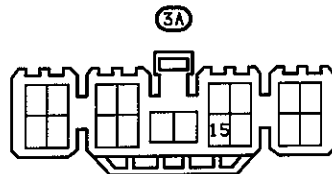
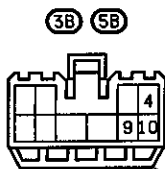
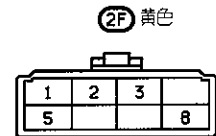
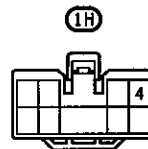
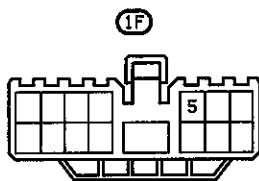
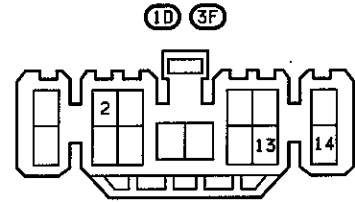
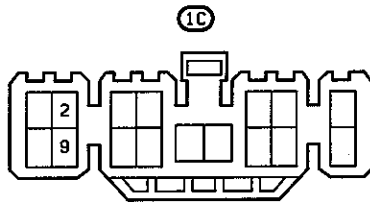
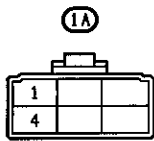
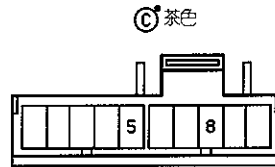
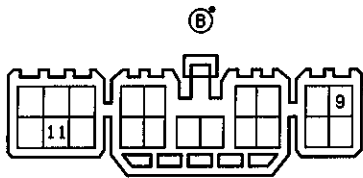
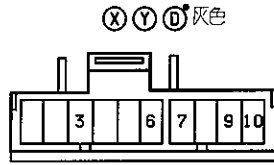
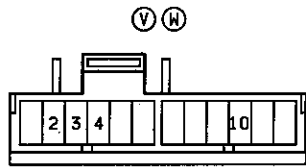

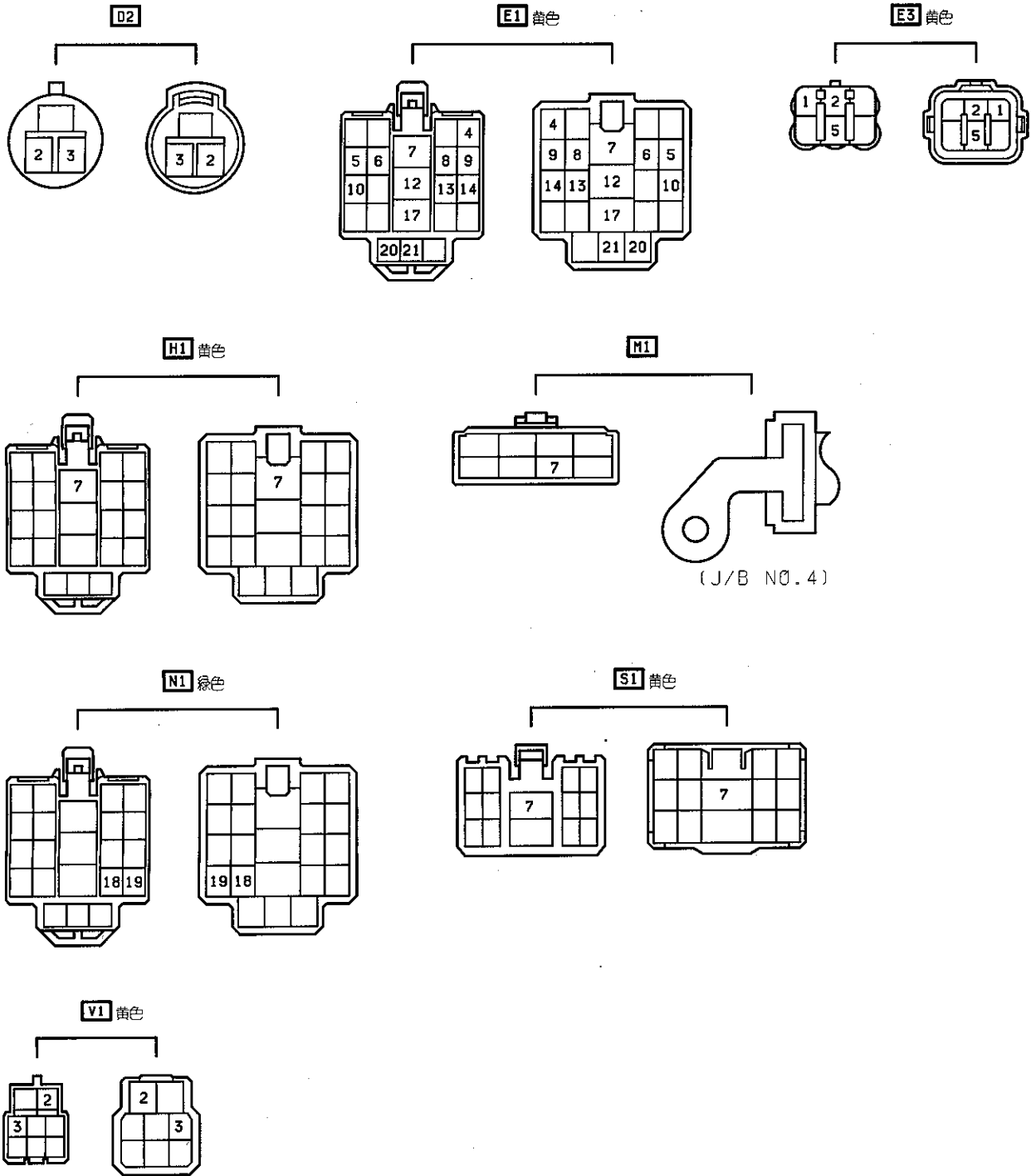

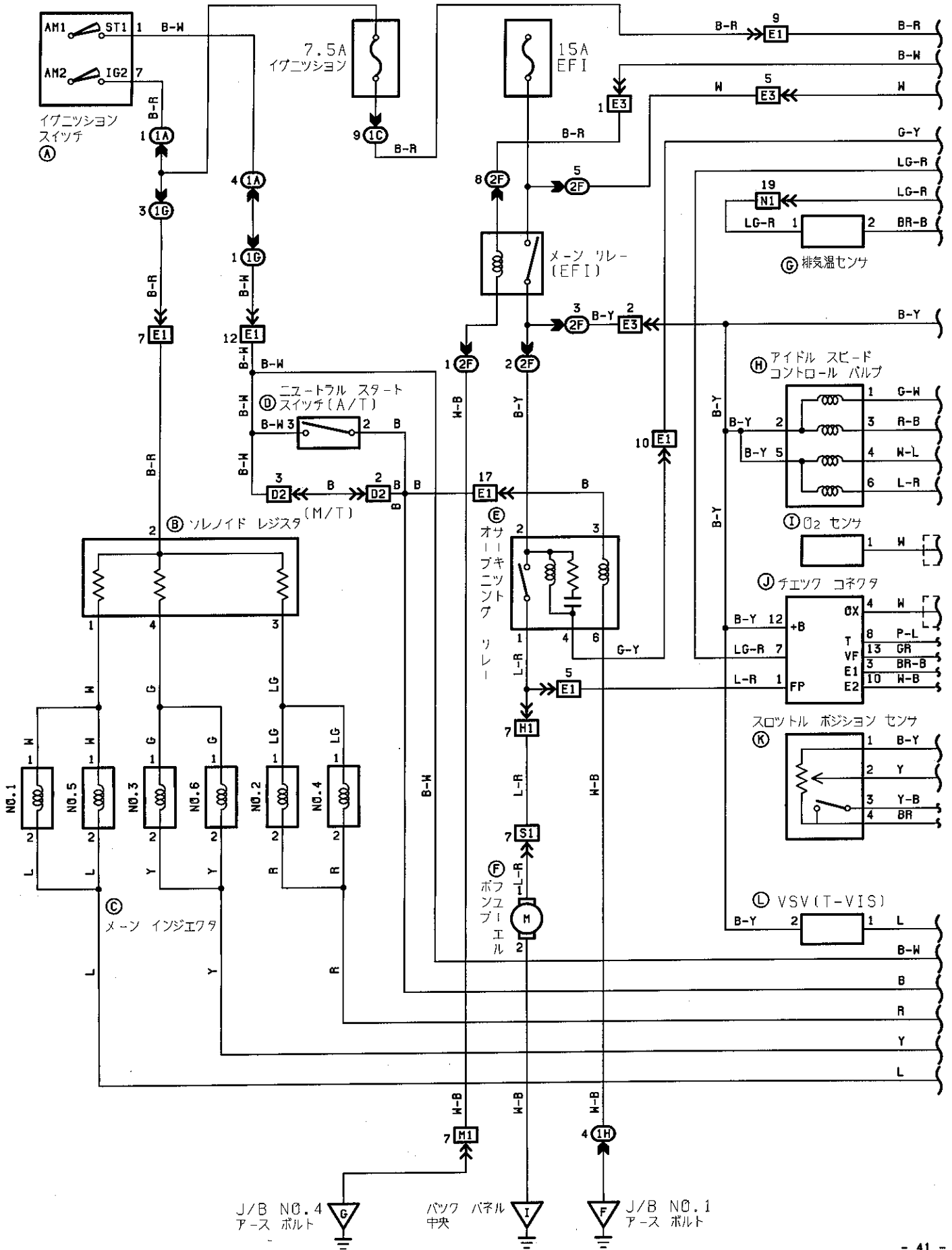

エンジン コントロール
コンピュータ

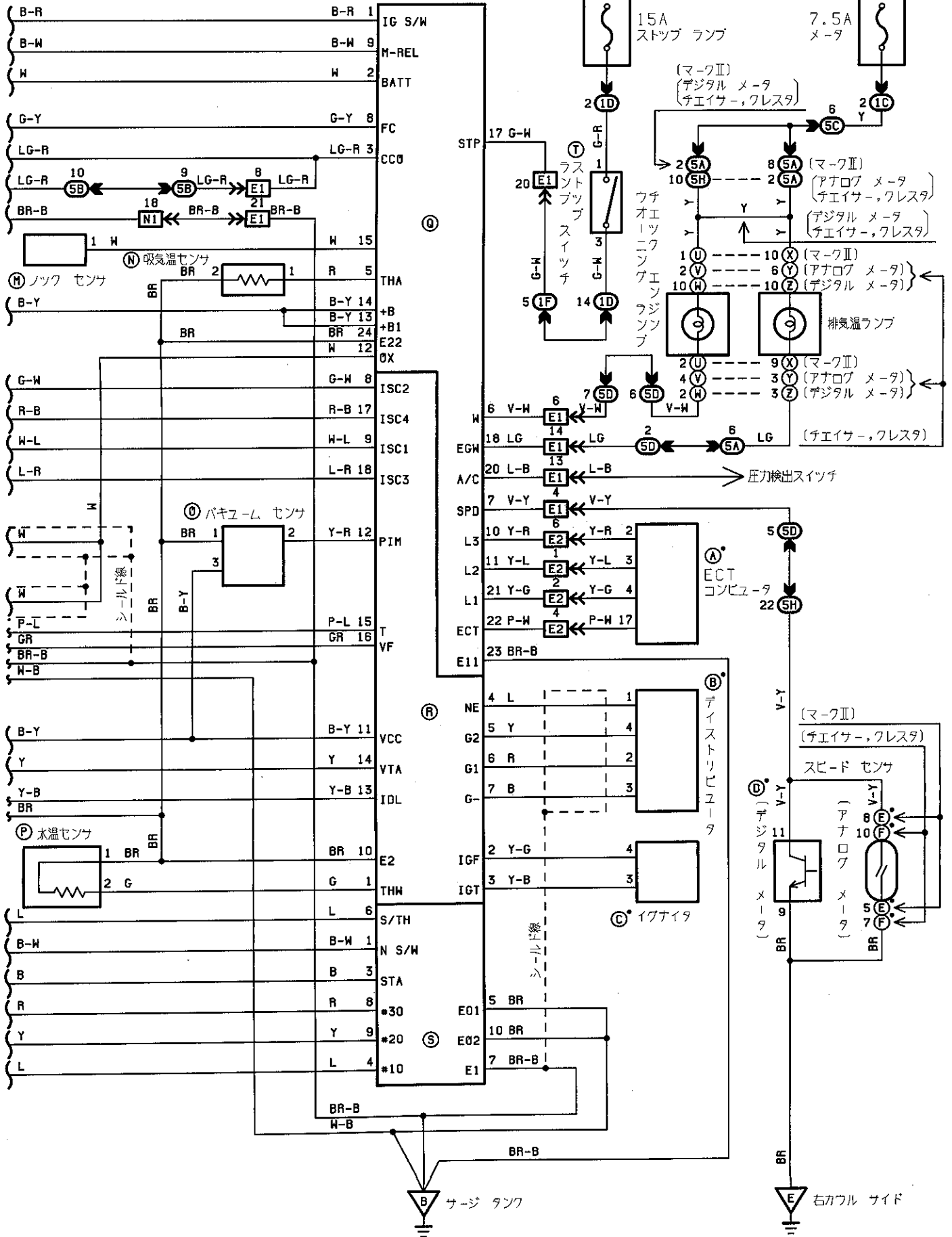

エンジン コントロール コンピュータ

<イグニッション スイッチ ON, エンジン停止>

- ② 2, ④ 14-⑤ 7: 12V
 - ⑦ 13-⑧ 10: 0V (スロットル バルブ全閉)
: 5V (スロットル バルブ全開)
 - ⑧ 14-⑧ 10: 0.5V (スロットル バルブ全閉)
: 5V (スロットル バルブ全開)
 - ⑧ 11-⑧ 10: 5V
 - ⑧ 12-⑧ 10: 3.6V (バキューム センサ大気開放)
: 2.8V (バキューム センサ負圧200mmHg)
 - ⑧ 8-⑤ 7: 12V
 - ⑧ 18-⑤ 7: 0 ~ 3V (排気ウォーミング ランプ点灯)
- <クランクイン>
- ③ 3-⑤ 7: 9 ~ 12V
 - ⑧ 8-⑤ 7: 0 ~ 3V
 - ⑤ 1-⑤ 7: 9 ~ 11V
- <アイドル回転時>
- ⑤ 5-⑧ 10: 2.4V (ふん排気温度20°C)
 - ⑧ 1-⑧ 10: 0.5V (冷却水温80°C)
 - ⑤ 4-⑤ 7: 14V
 - ⑤ 8, ⑤ 9-⑤ 7: 14V
 - ⑤ 6-⑤ 7: 14V
 - ⑤ 8-⑤ 7: 0 ~ 3V
 - ⑤ 18-⑤ 7: 14V
- ⑤ サークット オープニング リレー
- 3-6: 30 ~ 60Ω
 - 2-4: 80 ~ 120Ω

① 黒色

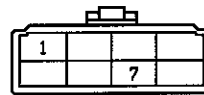

② 黄色

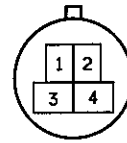

③ 灰色



④

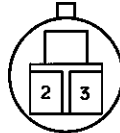

⑤ 黄色

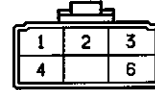

⑥ 緑色

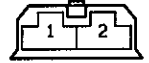

⑦ 緑色



⑧ 灰色

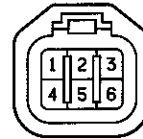

⑨ 黄色



⑩ 黒色

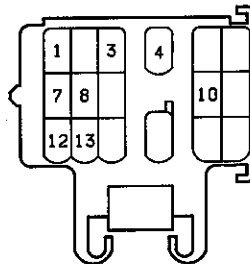

⑪ 黒色

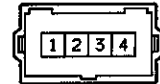

⑫ 青色



⑬ 緑色



⑭ 黄色



⑮ 灰色



⑯ 緑色



⑰ 黄色

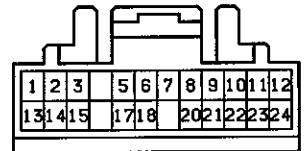

⑱ 黄色

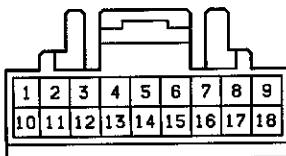

⑲ 黄色

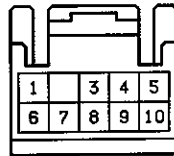

⑳



㉑

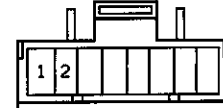

EFI (1G-GEU)

V W Z

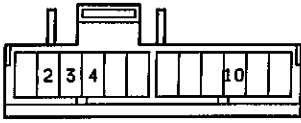

X Y F 灰色

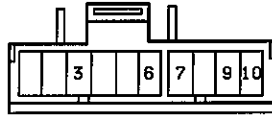

A

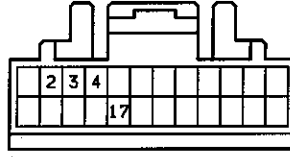

B C 緑色



D

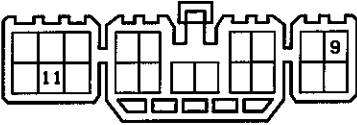

E 茶色

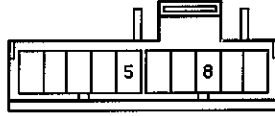

IA 黒色

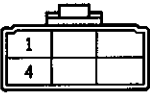

IC

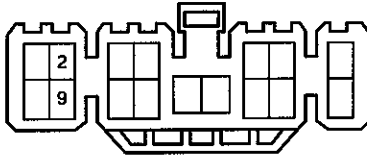

ID

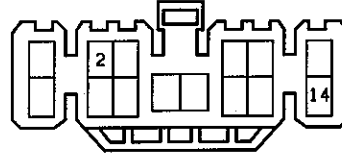

IF

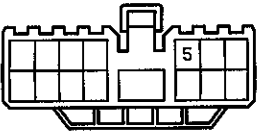

IG 黒色



IH

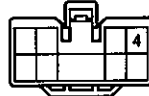

2F 黄色

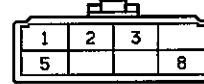

5A

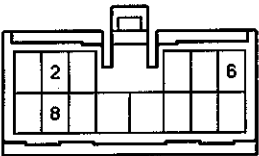

5B

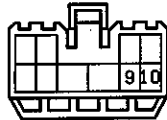

5C

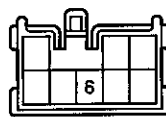

5D

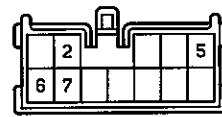

5H

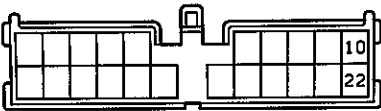

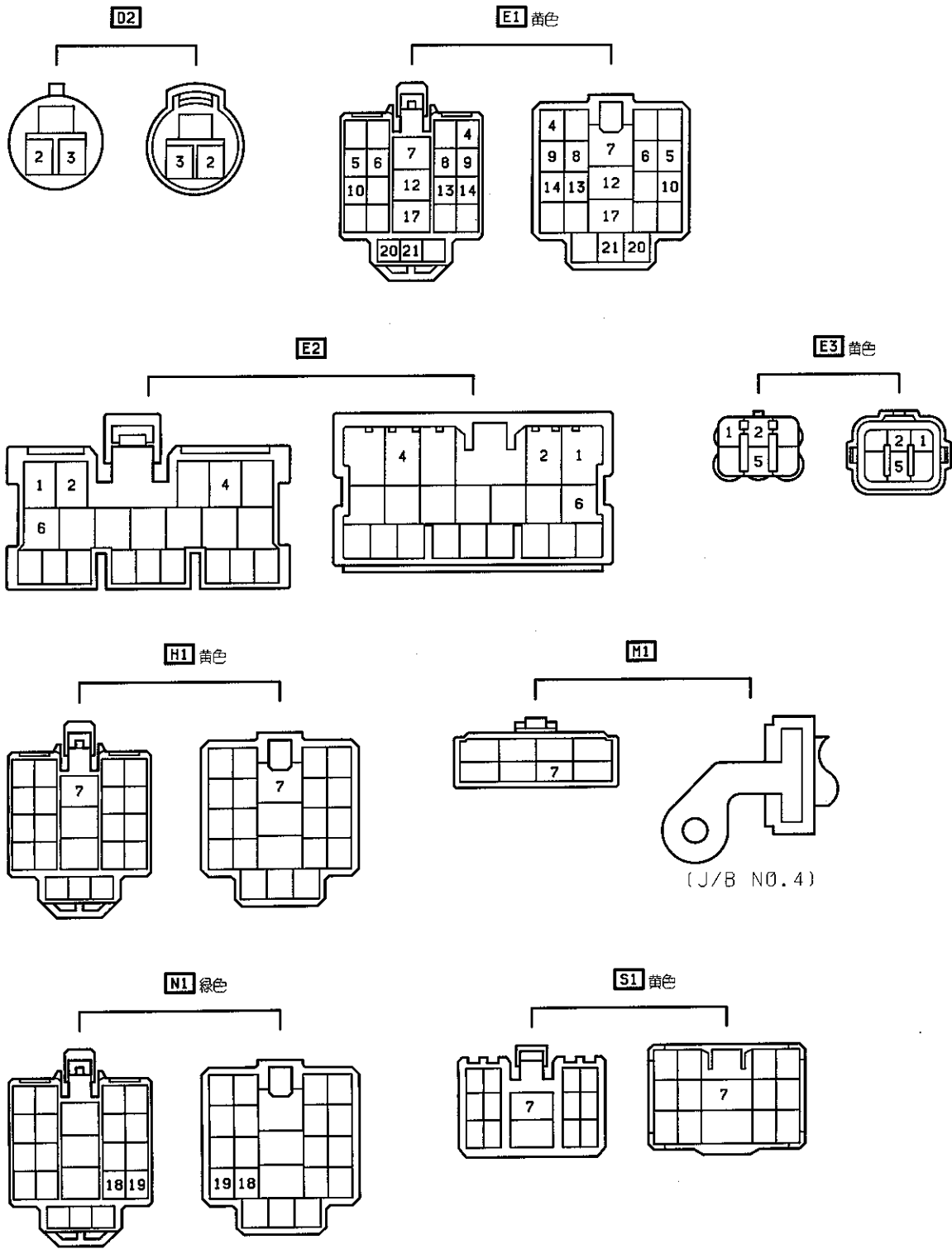

EFI (1G-GTEU)

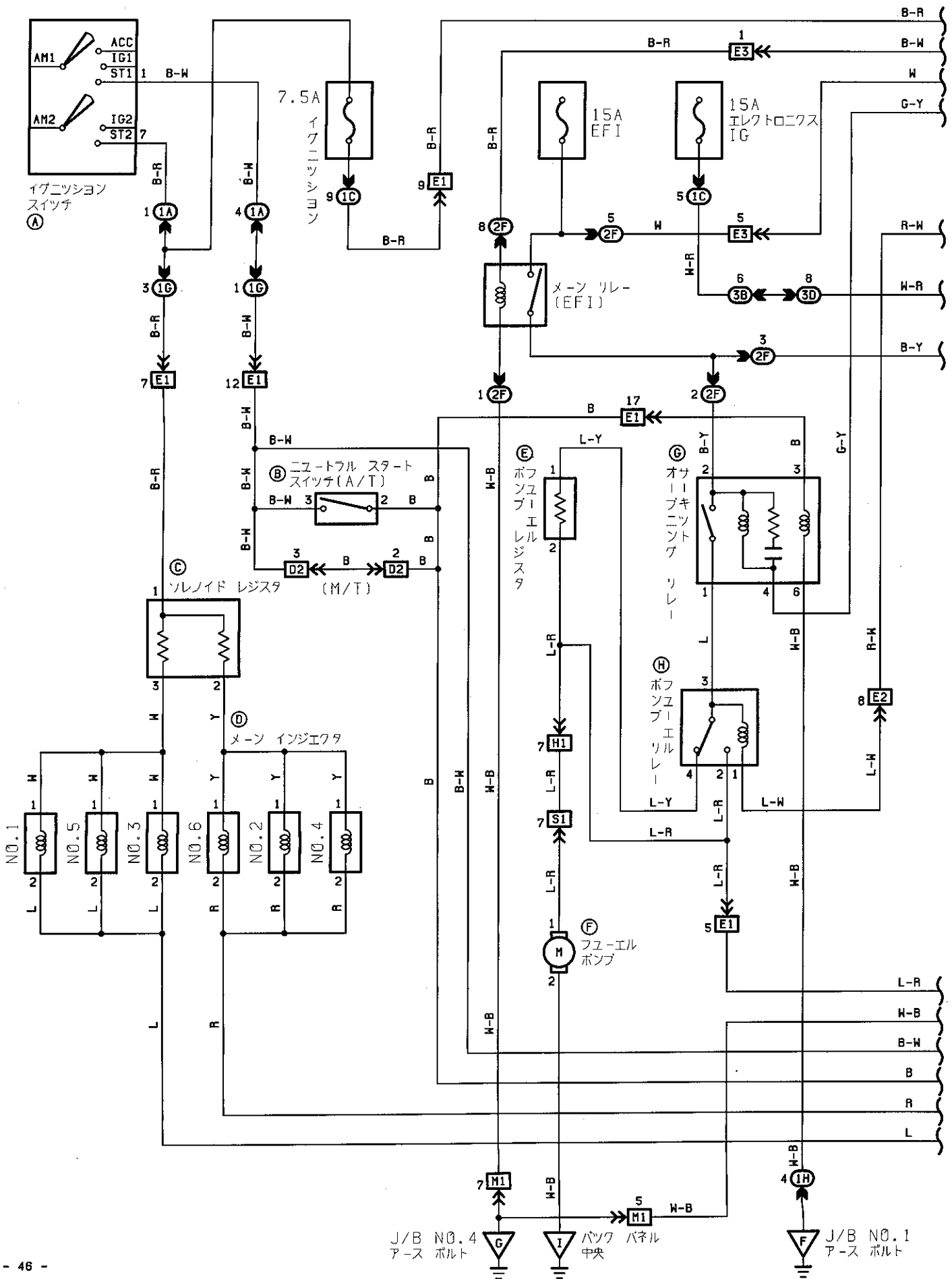

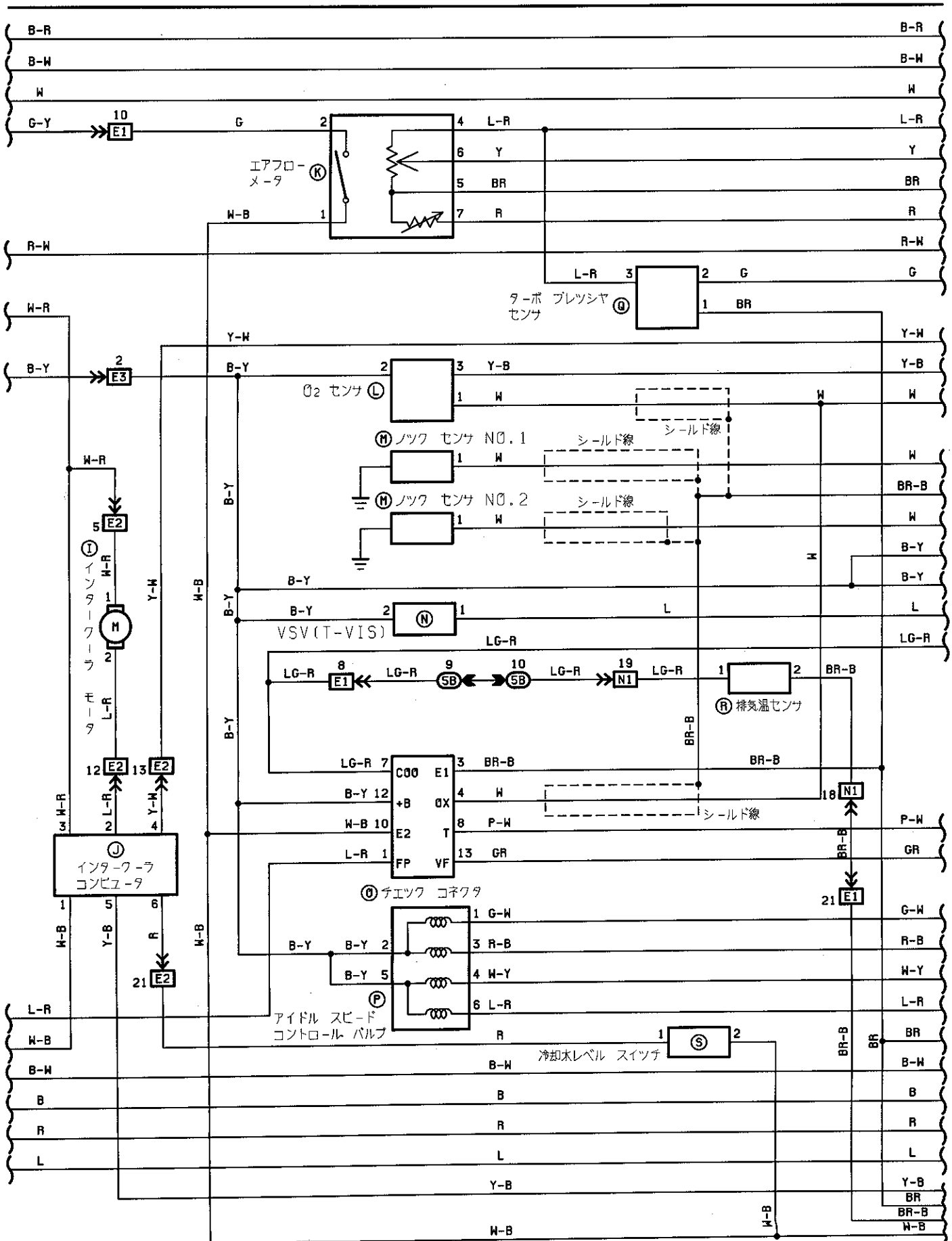

エンジン コントロール コンピュータ

<エンジン停止, イグニッション スイッチ ON>

- ① 2-⑦ 7: 約12V(常時)
- ① 1-⑦ 7: 約12V
- ① 13-⑦ 7: 0V(スロットル バルブ全閉)
: 約5V(スロットル バルブ開1.6°以上>)
- ① 3-⑦ 7: 約5V(スロットル バルブ全閉)
: 約5V→0V→約5V→0V→約5V
(スロットル バルブ閉→開)
: 0V(スロットル バルブ全開)
- ① 12 ⑦ 7: 約5V(スロットル バルブ全閉)
: 約5V→0V→約5V→0V→約5V
(スロットル バルブ閉→開)
: 0V(スロットル バルブ全開)
- ① 14-⑦ 7: 約5V(スロットル バルブ閉)
: 0V(スロットル バルブ開)
- ① 3-⑩ 10: 約5V
- ① 4-⑩ 10: 約4.5V(メジャーリング プレート全開時)
: 0~約0.5V(メジャーリング プレート全開時)
: 約2.0~2.5V
(アイドル回転時<math>$$</math>スロットル バルブ全閉>)
- ① 5-⑩ 10: 約1.6V(アイドル回転時<math>$$</math>ふん囲気温度<math>20^{\circ}\text{C}>>)
- ① 1-⑩ 10: 約0.3V(冷却水温約<math>80^{\circ}\text{C}>)
- ① 3-⑦ 7: 約9~11V(クランク時)
- ① 4-⑦ 5: 約12V
- ① 9-⑦ 10: 約14V(アイドル回転時)
- ① 10-⑦ 7: 約12V
- ① 19-⑦ 7: 0~約3V(エンジン ウォーニング ランプ点灯時)
: 約14V(アイドル回転時)
- ① 18-⑦ 7: 0~約3V(排気温ウォーニング ランプ点灯時)
: 約14V(アイドル回転時)
- ① 16-⑦ 7: 約2.5V(暖気後2500rpmで90秒間保持し,
アイドル回転に戻す)
- ① 1-⑦ 7: 0V(N, プレンジ)
: 約12V(N, プレンジ以外)
: 約9~11V(クランク時)
- ① 20-⑦ 7: 0V(エアコン OFF)
: 約11V(エアコン ON)
- ① 6-⑦ 7: 0~約3V
: 約10V(クランク時)

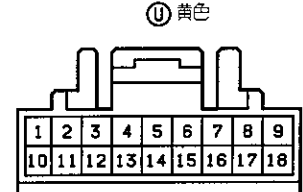
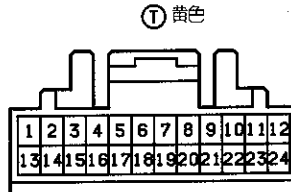
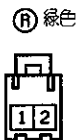
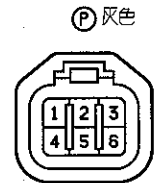
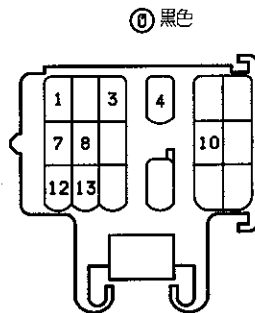
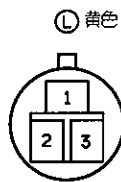
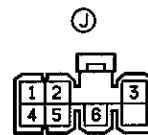
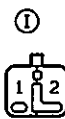
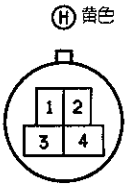
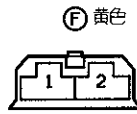
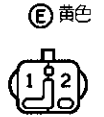
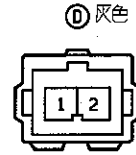
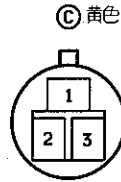
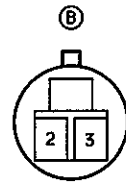
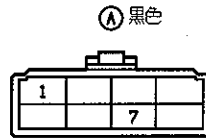

EFI (1G-GTEU)

V 黄色

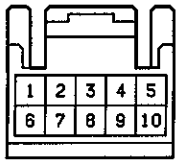

W Y J 灰色

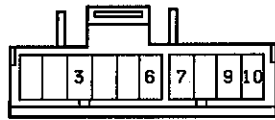

X A

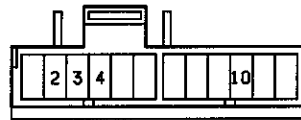

Z

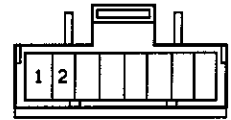

B 绿色

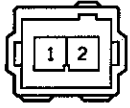

C 黄色



D 黄色



E

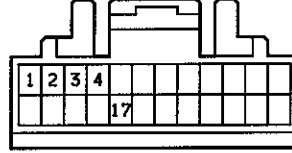

F 绿色



G 绿色

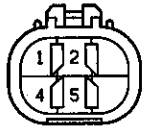

H

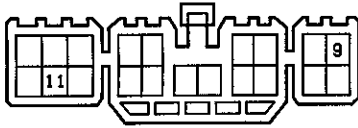

I 茶色

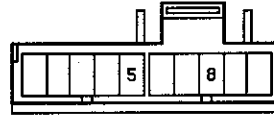

1A 黑色

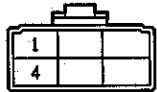

1C

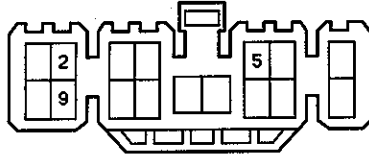

1G 黑色



1H

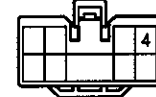

2F 黄色



3B 5B

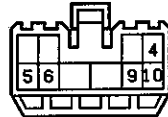

3D

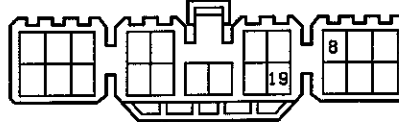

3F

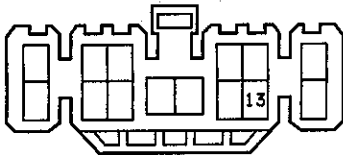

5A

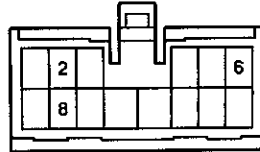

5C

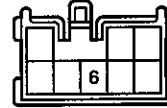

5D

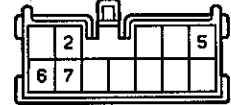

5H

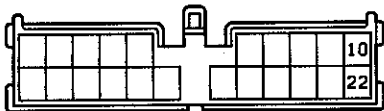

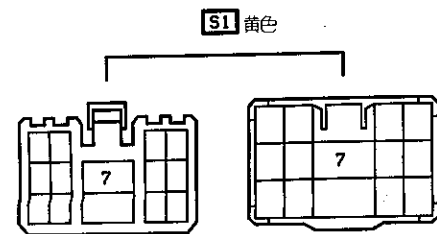
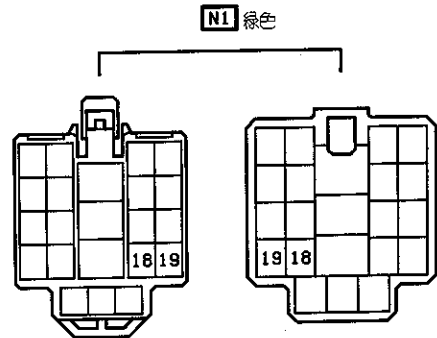
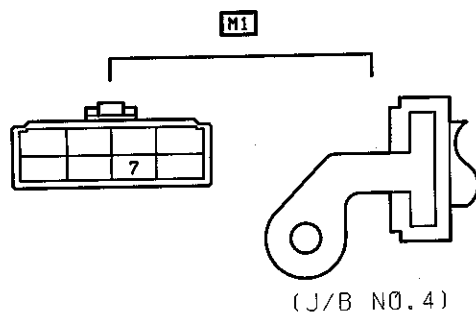
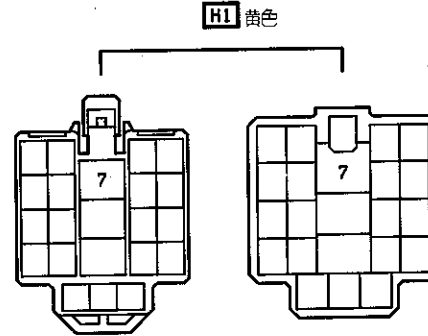
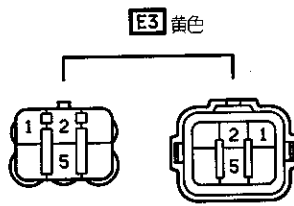
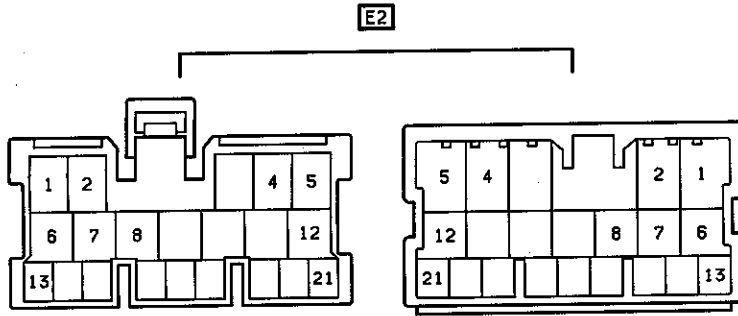
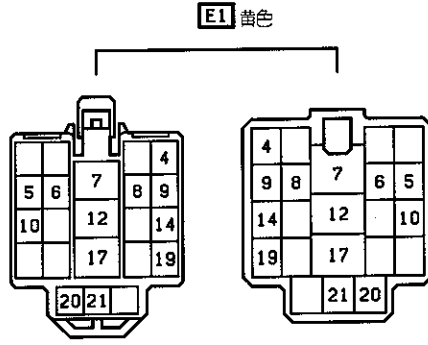
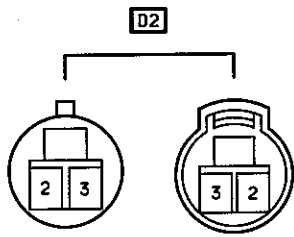

ヘッドランプ

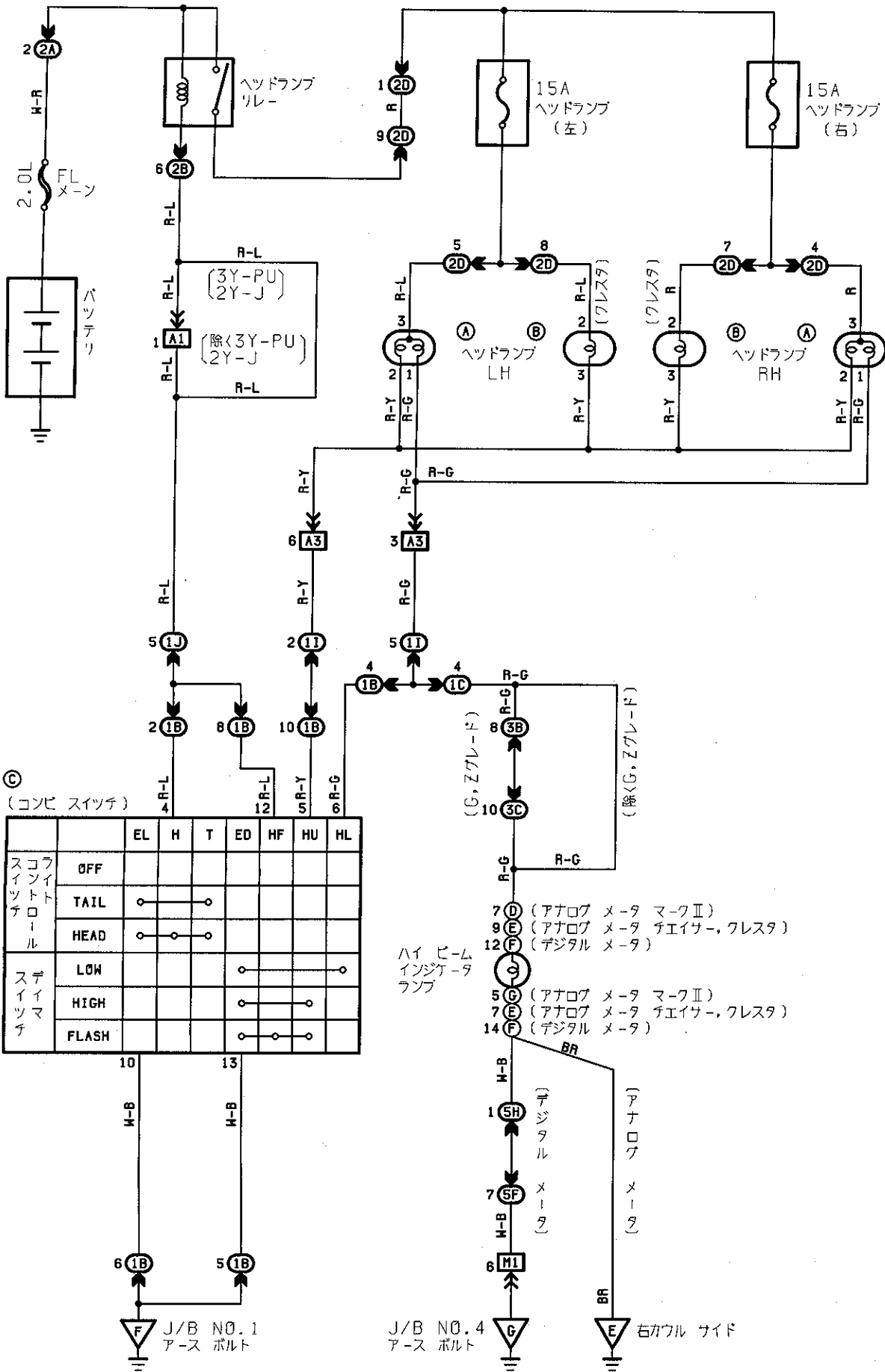

© (コンビ スイッチ)

		EL	H	T	ED	HF	HU	HL
スコラ インイ ツトト テロ ール	OFF							
	TAIL	○	○					
	HEAD	○	○					
ステ イイ ツマ チ	LOW				○	○		
	HIGH				○	○		
	FLASH				○	○		

- 7 D (アナログ メータ マークII)
- 9 E (アナログ メータ チェイサー, クレスタ)
- 12 F (デジタル メータ)
- 5 G (アナログ メータ マークII)
- 7 E (アナログ メータ チェイサー, クレスタ)
- 14 F (デジタル メータ)

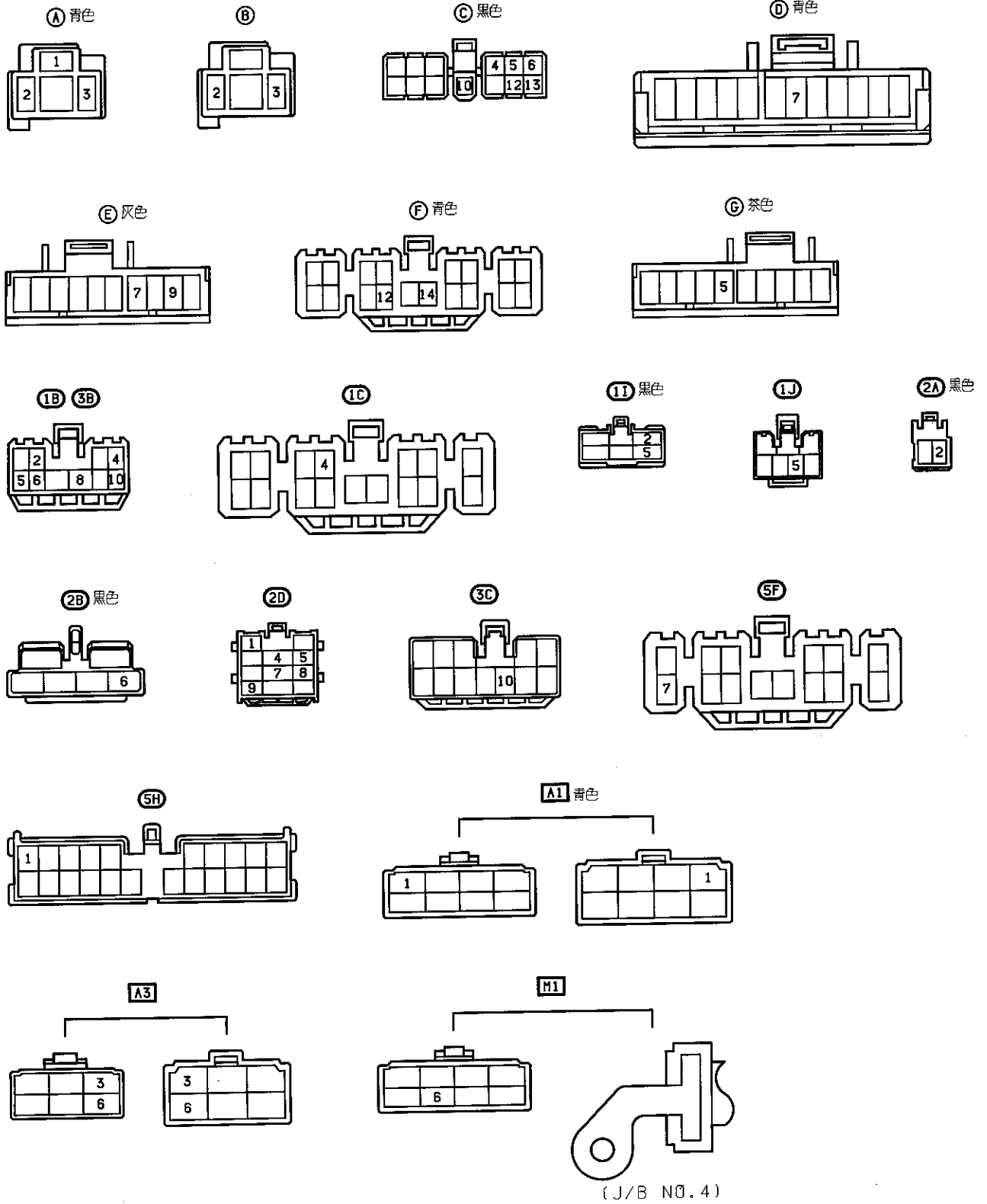

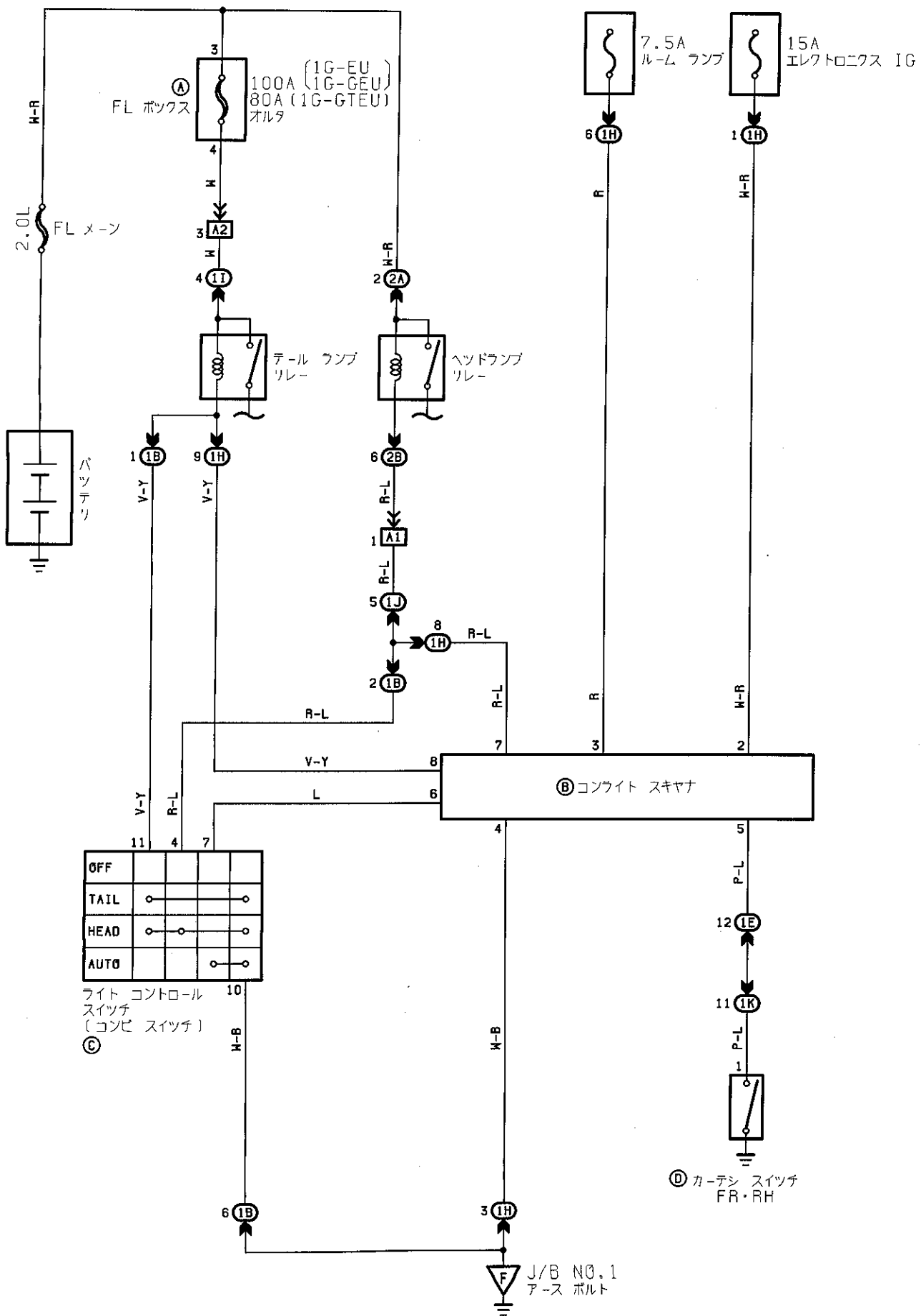

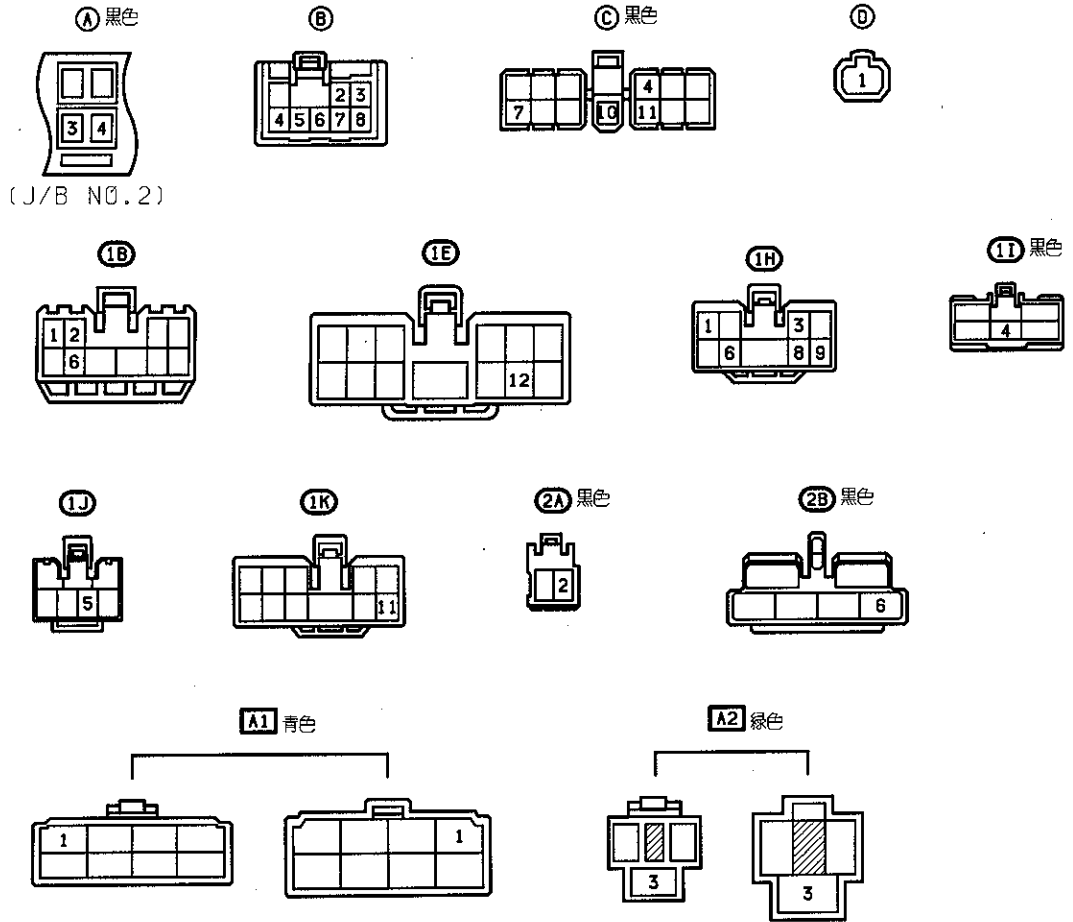

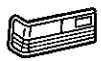

テールランプ & パーキング(セダン ハードトップ)

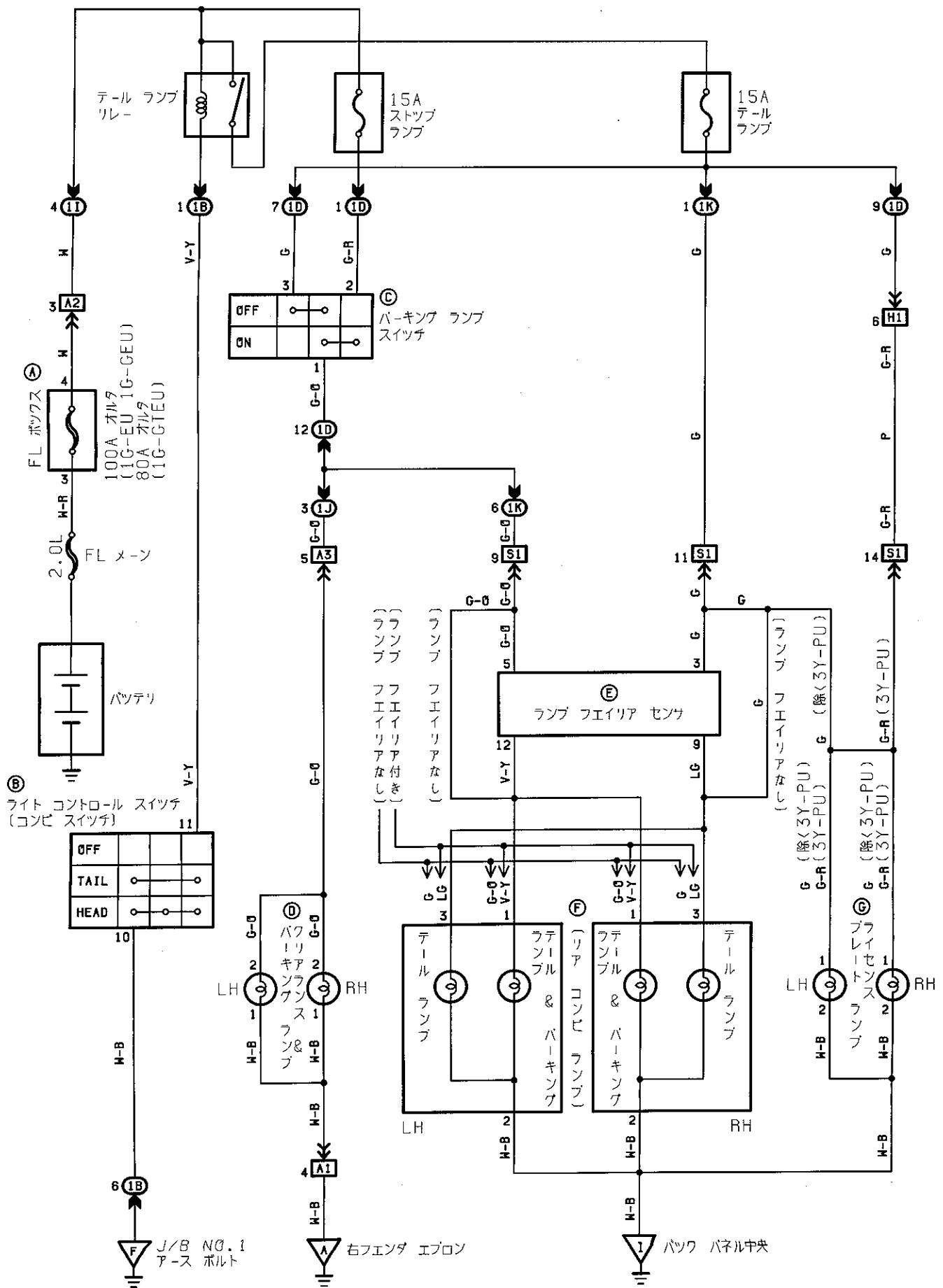

Ⓐ 黒色



(J/B NO.2)

Ⓑ 黒色



Ⓒ

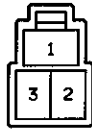

Ⓓ



Ⓔ 青色

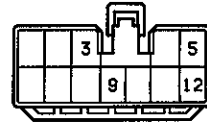

Ⓕ



Ⓖ



ⒾⒷ

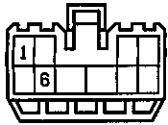

ⒾⒹ

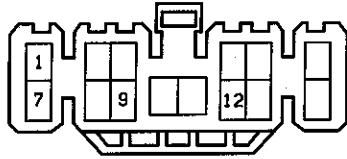

ⒾⒿ 黒色



ⒾⒿ



ⒾⓀ

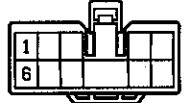

Ⓐ1 青色

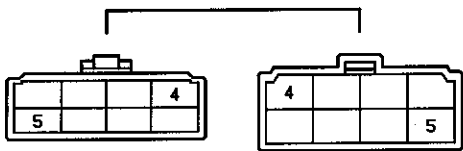

Ⓐ2 緑色

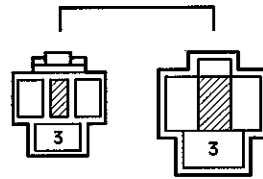

Ⓐ3

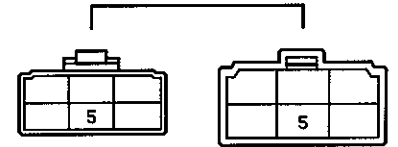

Ⓐ1

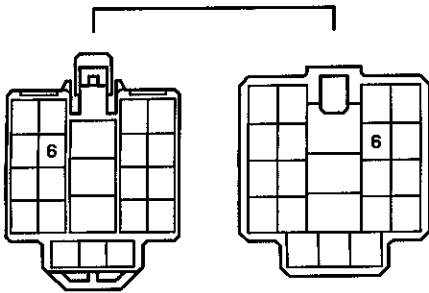

(3Y-PU)

Ⓐ1 黄色

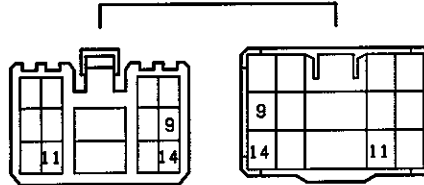

(除(3Y-PU))

Ⓐ1

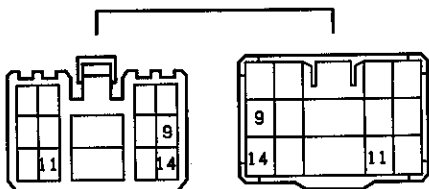

(3Y-PU)

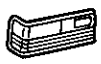

テール ランプ & パーキング(ワゴン, バン)

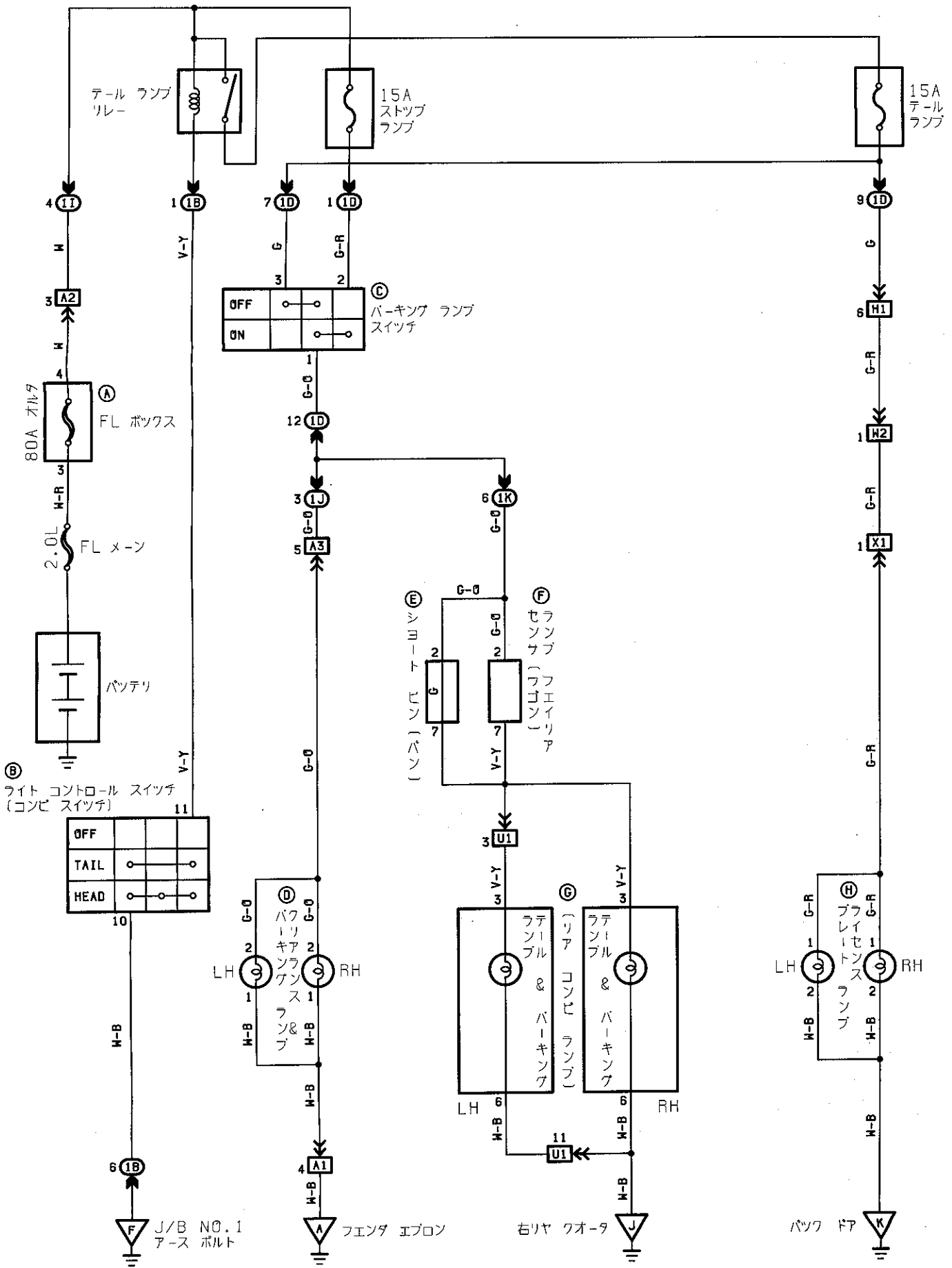

Ⓐ 黒色



(J/B NO.2)

Ⓑ 黒色

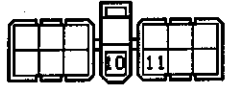

Ⓒ



Ⓓ

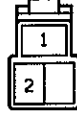

Ⓔ Ⓕ

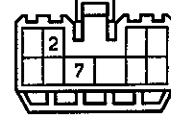

Ⓖ



Ⓕ



Ⓖ

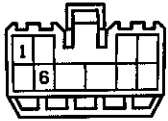

Ⓖ

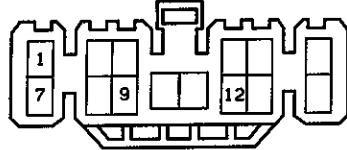

Ⓖ 黒色



Ⓖ

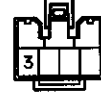

Ⓖ

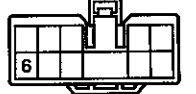

Ⓐ 青色

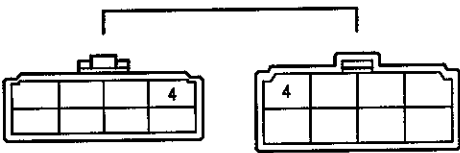

Ⓐ 緑色

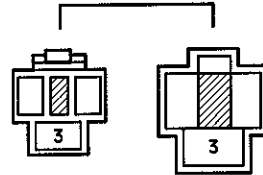

Ⓐ

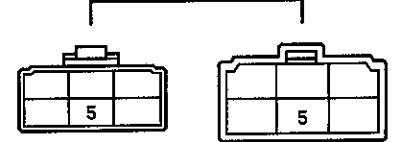

Ⓐ 黄色

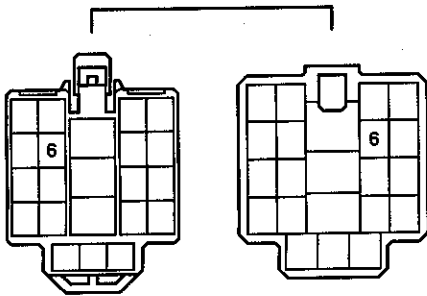

Ⓐ

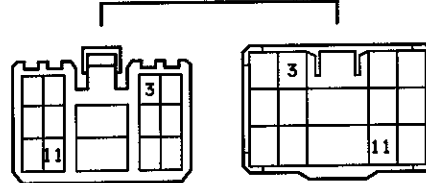

Ⓐ

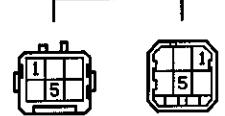

Ⓐ

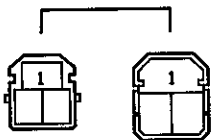



イルミネーション

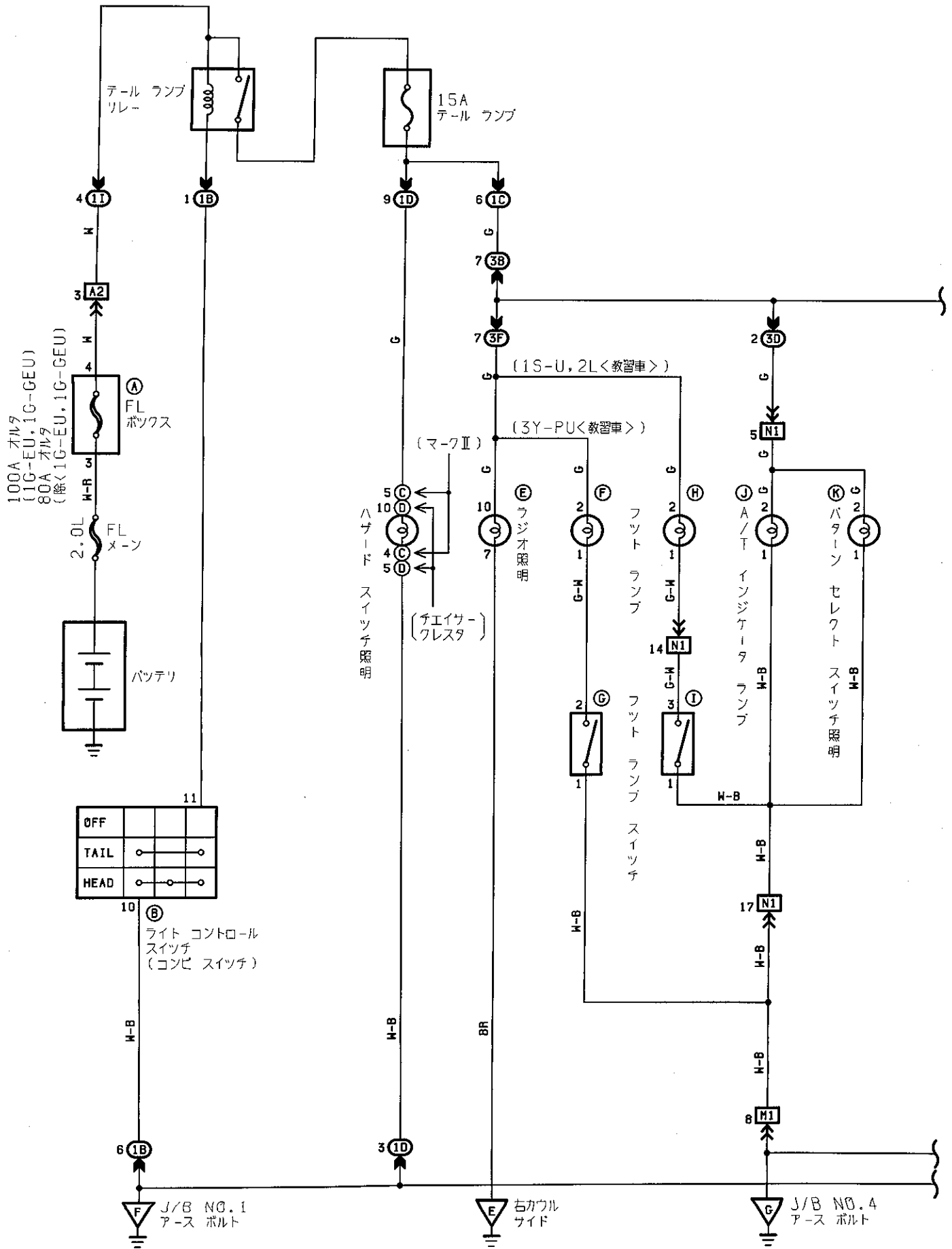

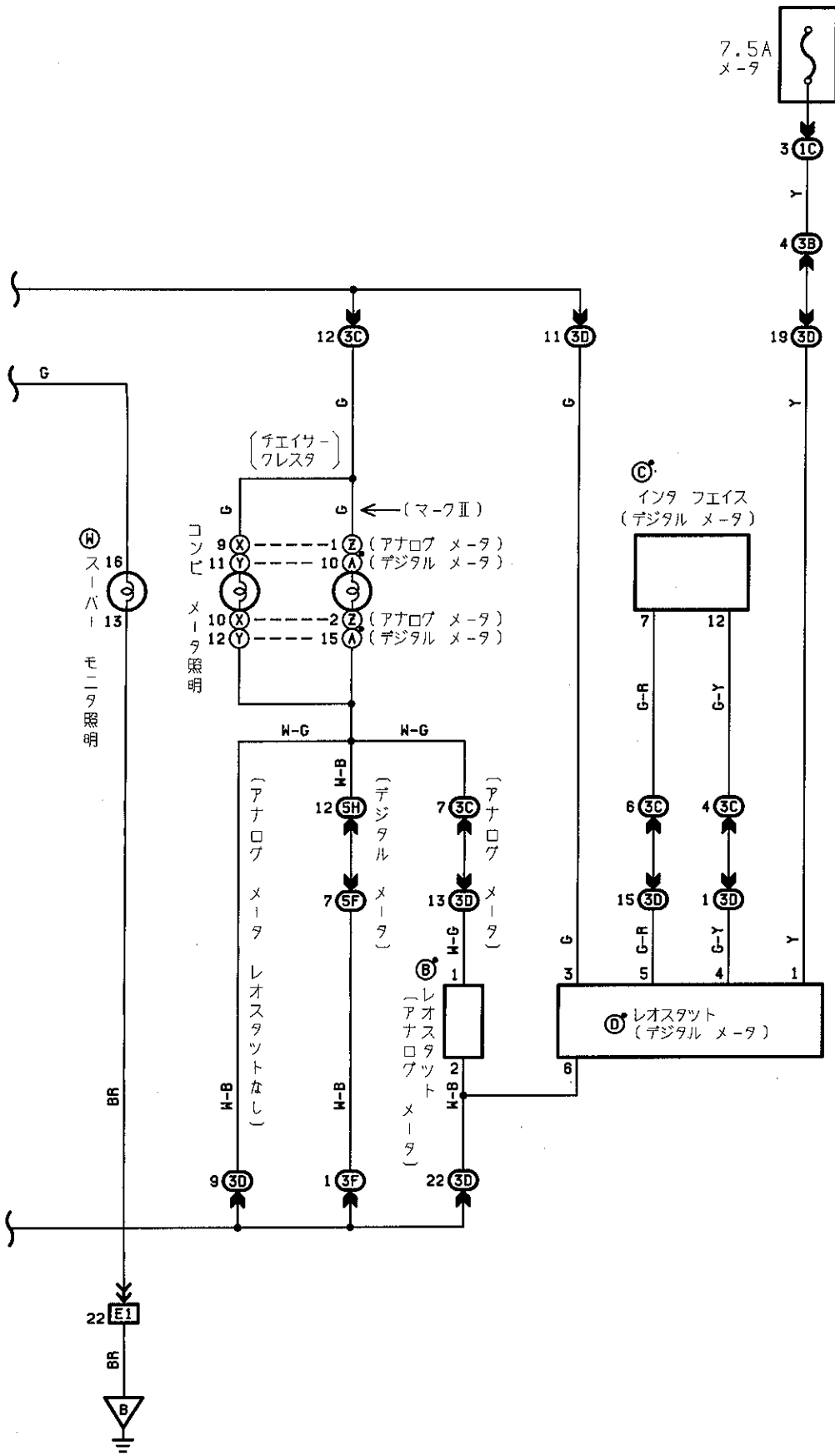
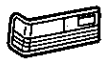

Ⓐ 黒色



(J/B NO.2)

Ⓑ 黒色

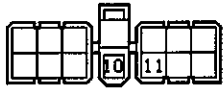

Ⓒ Ⓓ

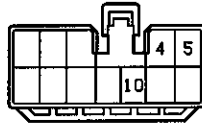

Ⓔ

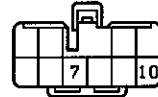

Ⓕ Ⓖ 灰色



Ⓖ



Ⓘ 黒色



Ⓙ 青色



Ⓚ



Ⓛ Ⓧ Ⓨ

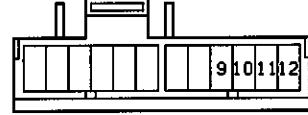

Ⓡ

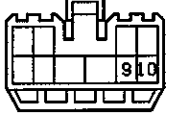

Ⓝ



Ⓞ



Ⓟ 青色



Ⓠ



Ⓡ

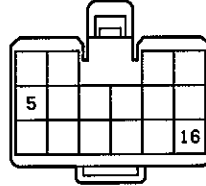

Ⓢ



Ⓣ



Ⓤ

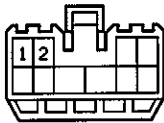

Ⓥ 青色

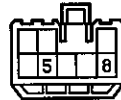

Ⓦ

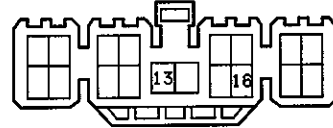

Ⓩ 茶色

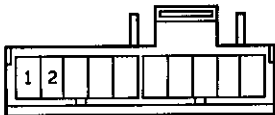

Ⓛ 青色

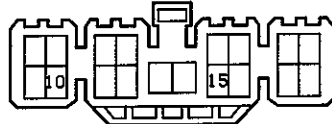

Ⓜ

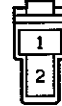

Ⓝ

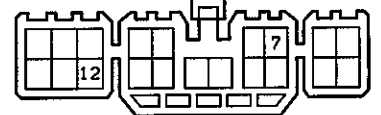

Ⓞ

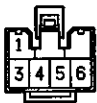

ⓁⓅ ⓁⓆ

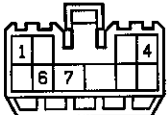

ⓁⓇ

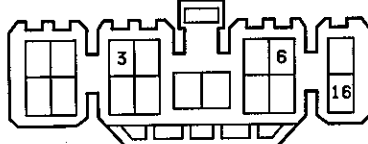

ⓁⓈ ⓁⓉ ⓁⓊ

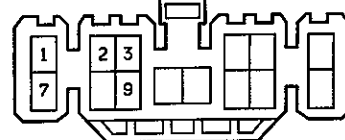

ⓁⓇ 黒色

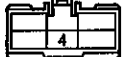

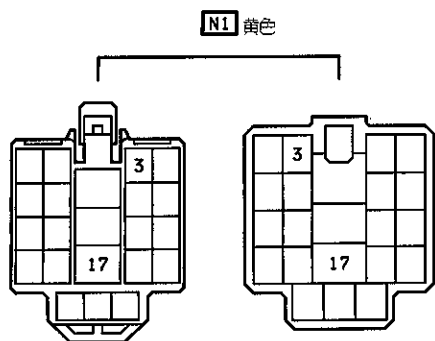
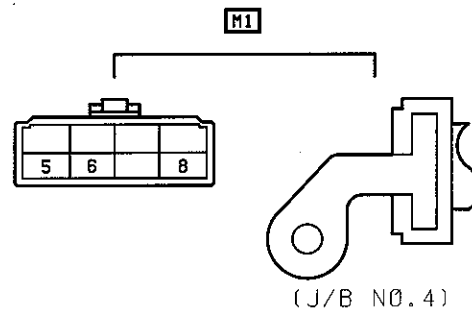
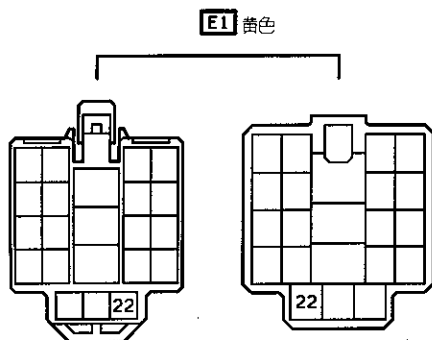
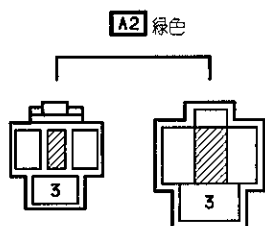
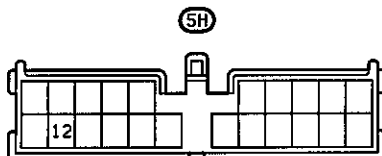
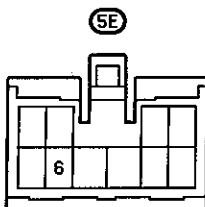
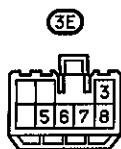
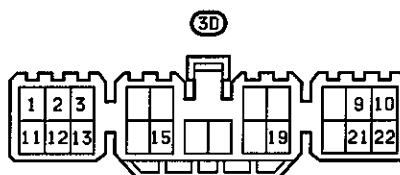
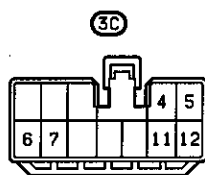
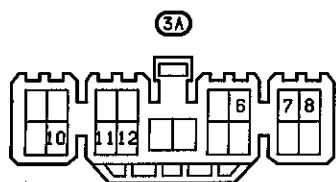

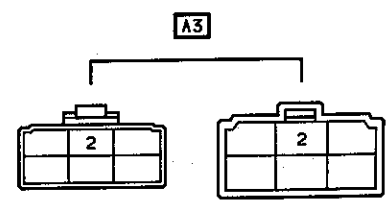
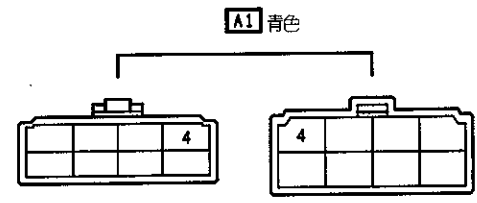
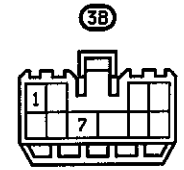
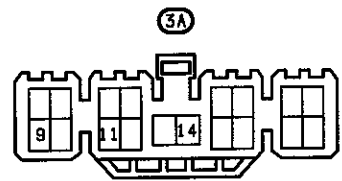
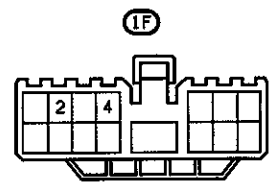
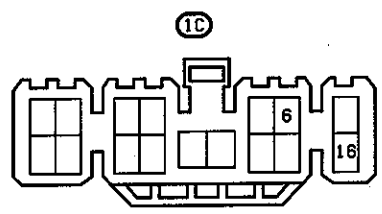
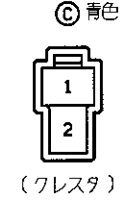
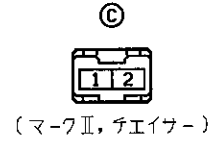
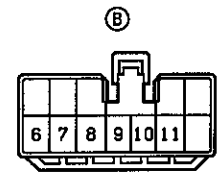
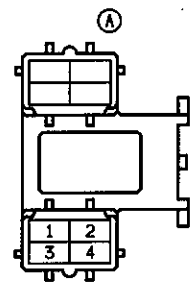
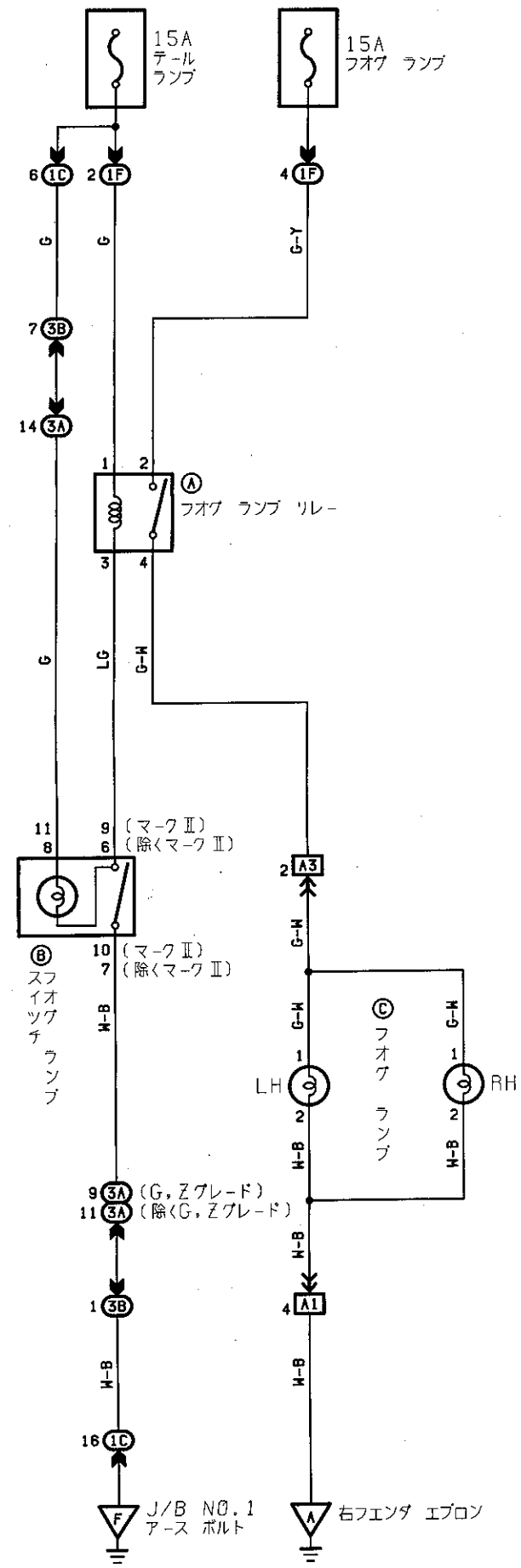

ストップ ランプ

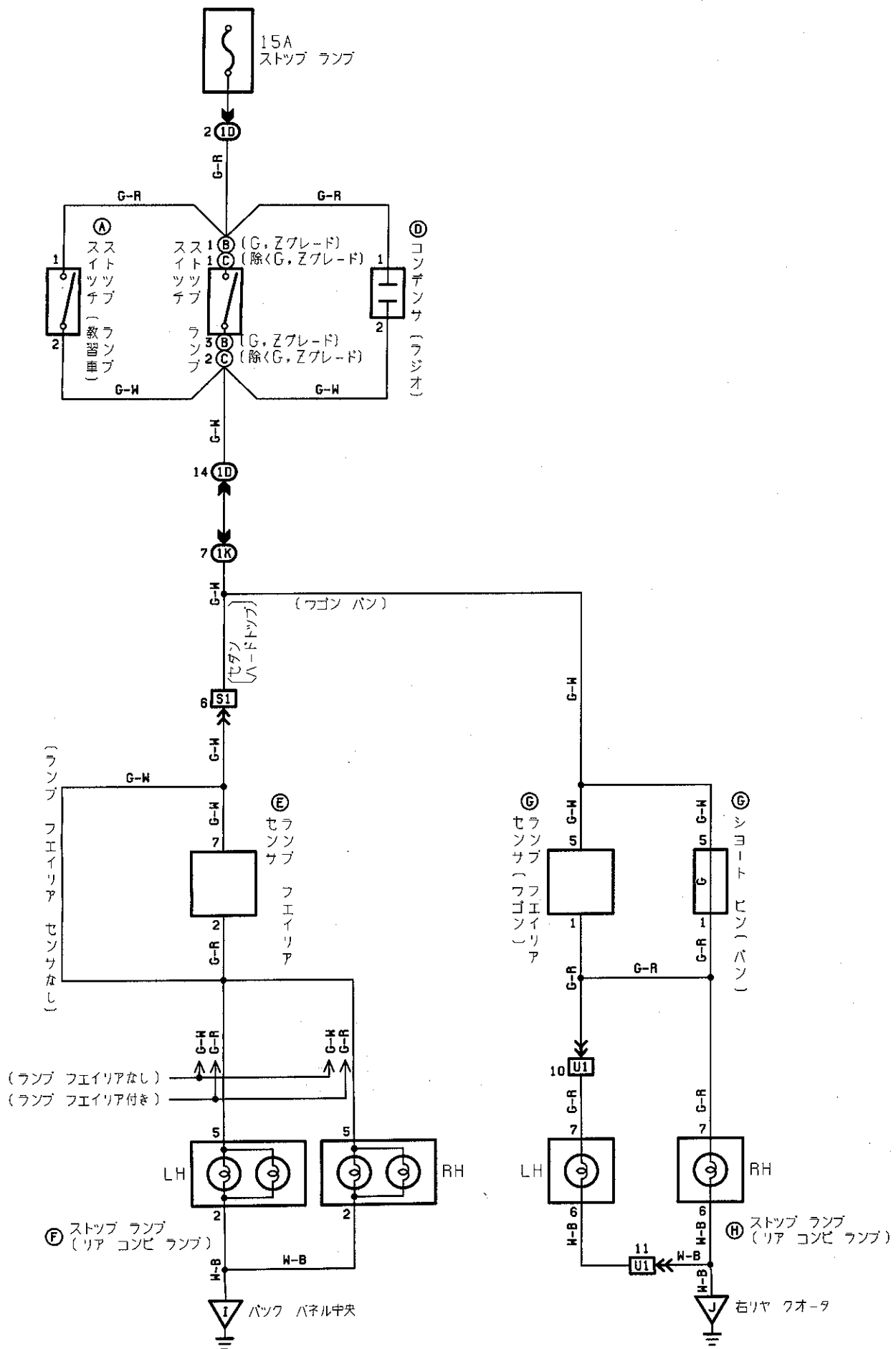

(A) (C) (D)



(B)



(E) 青色

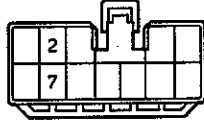

(F) (H)



(G)

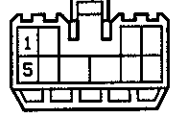

(1D)

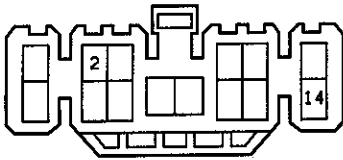

(1K)

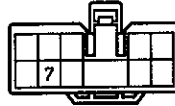

(S1) 黄色

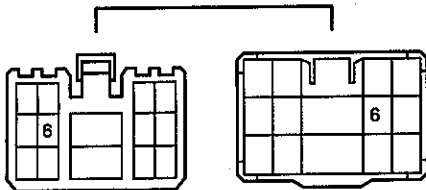

(除(3Y-PU))

(S1)

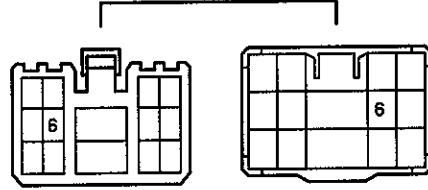

(3Y-PU)

(U1)

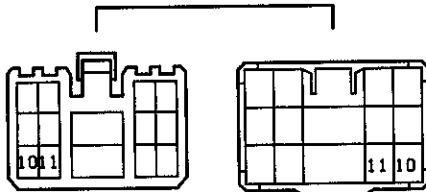



バック アップ ランプ

○ 1S-U △ 1G-GEU ◇ 2Y-J ▲ 2L-Y
 □ 1G-EU ◇ 1G-GTEU ■ 2L ◆ 3Y-PU

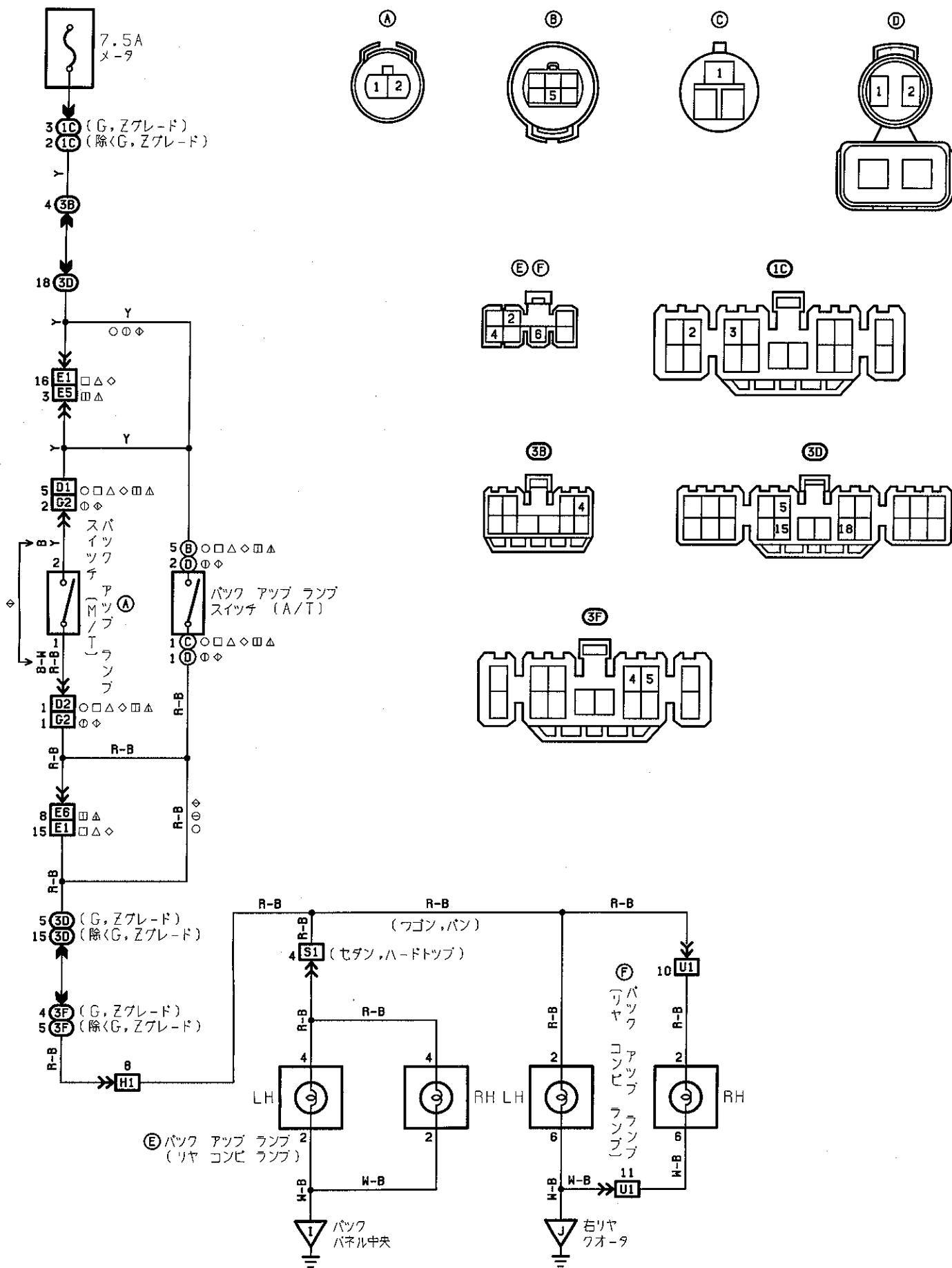

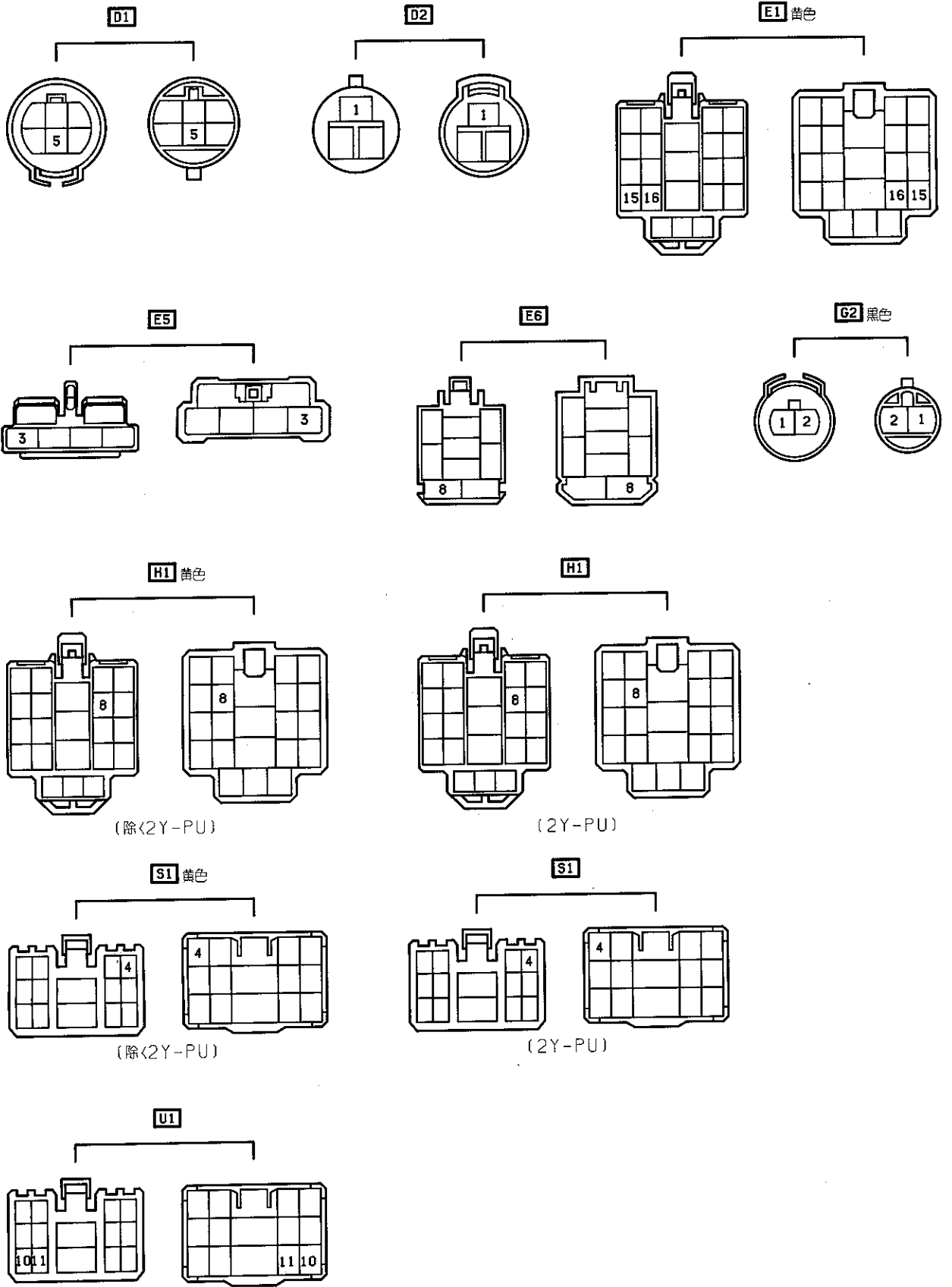

⑩ ランプ フェイリア センサ

< センサから端子を切り離してコネクタで点検 >

8-ボデー アース: 12V(イグニッション スイッチ ON)

7-ボデー アース: 12V(ブレーキ ペダルを踏む)

5-ボデー アース: 12V(ライト コントロール スイッチ TAIL)

: 12V(パーキング ランプ スイッチ ON)

3-ボデー アース: 12V(ライト コントロール スイッチ TAIL)

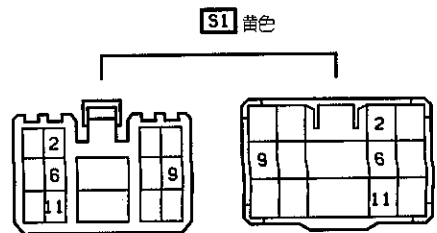
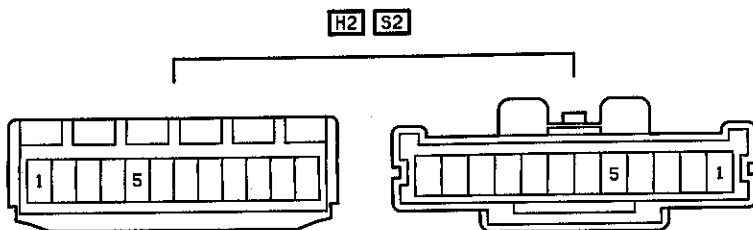
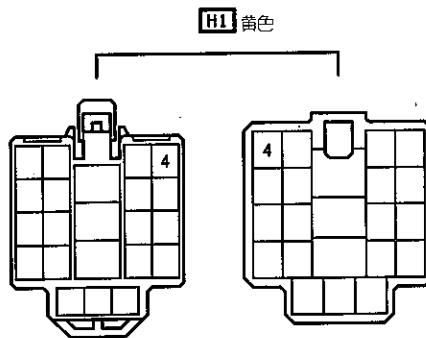
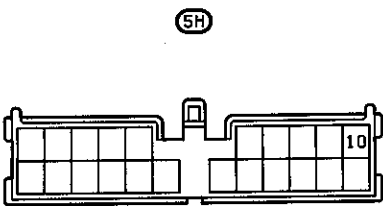
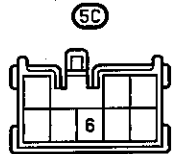
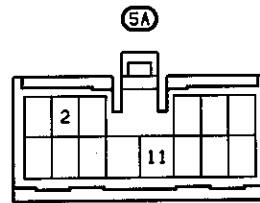
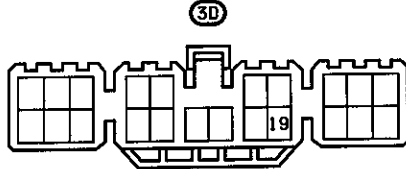
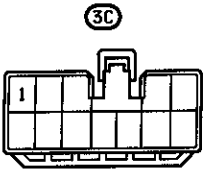
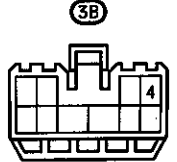
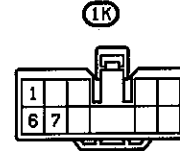
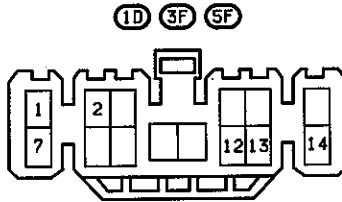
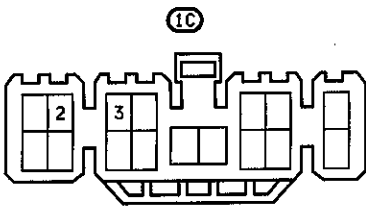
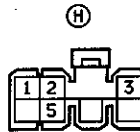
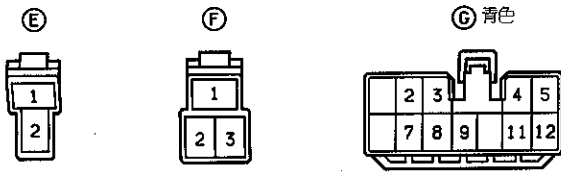
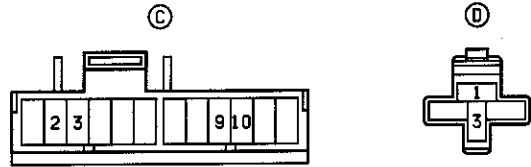
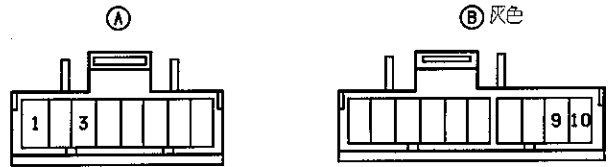



リヤ ライト ウォーニング(ワゴン バン)

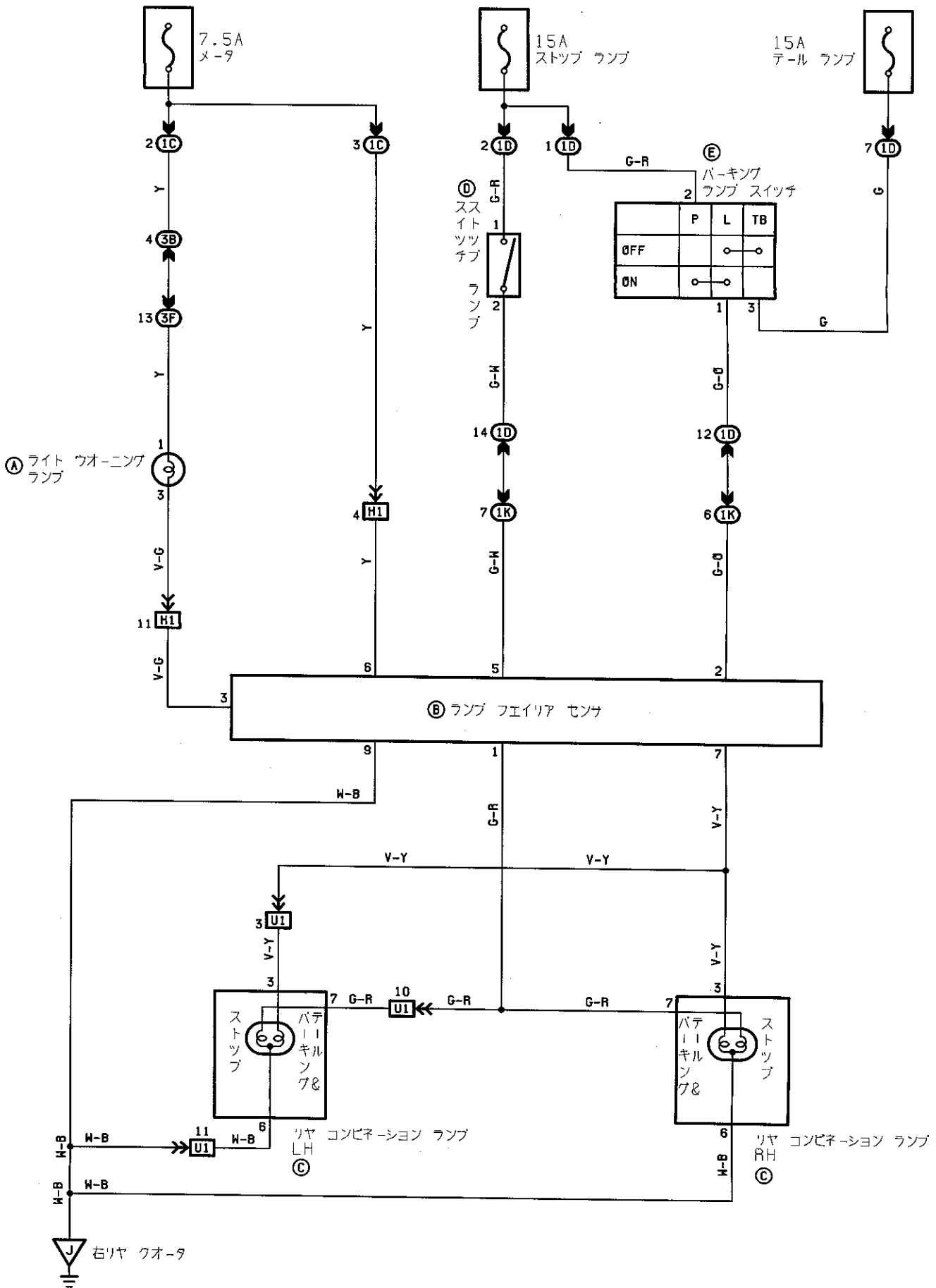

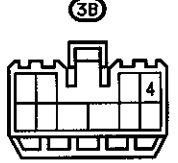
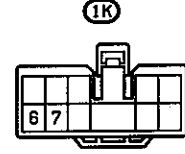
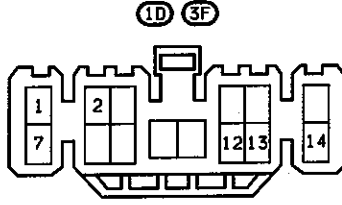
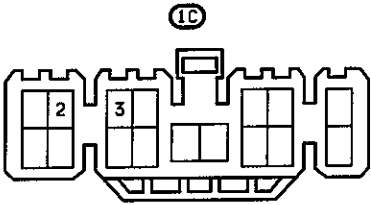
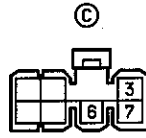
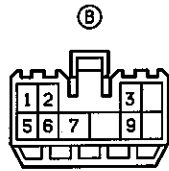
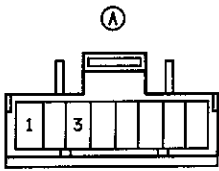

H1 黄色

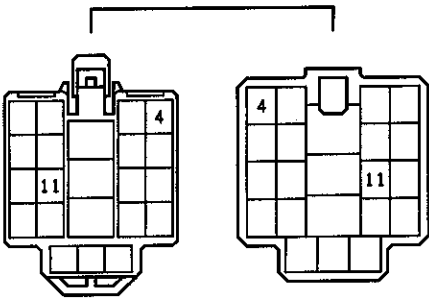

U1 黄色

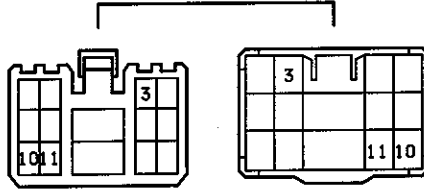

A B



C D 灰色

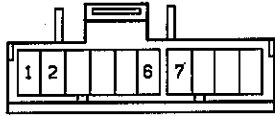

E 緑色

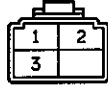

F



G だいたい色

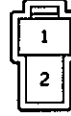

H



I



J

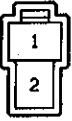

K 青色



1C

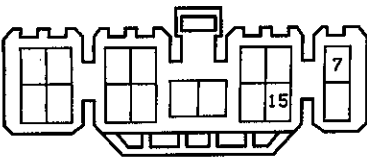

1E

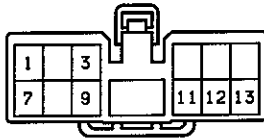

1F

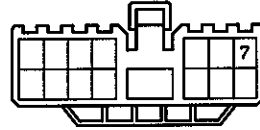

1H

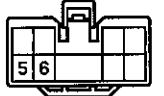

1K

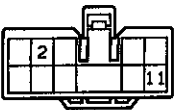

3B

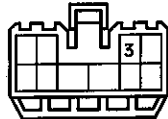

3F

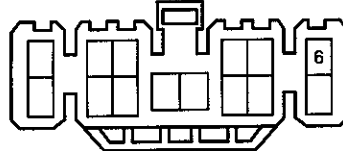

N1

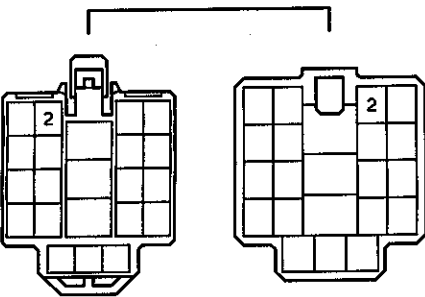

H2 S2

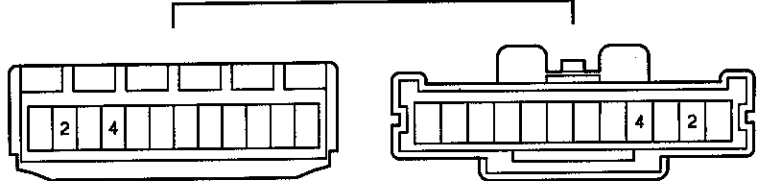

K1 だいたい色

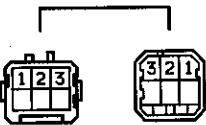

M1 緑色

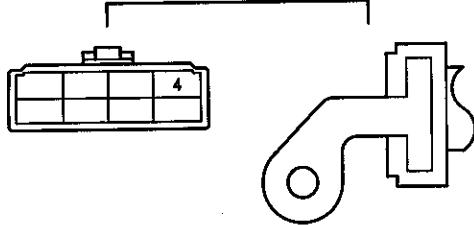

(J/B NO.4)

N1

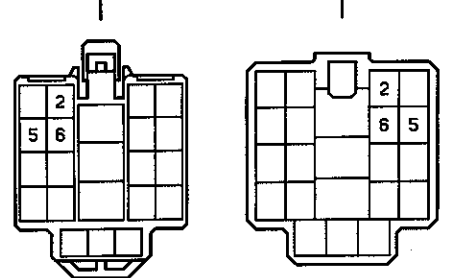

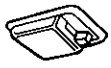

インテリア ランプ(除くG, Zグレード)

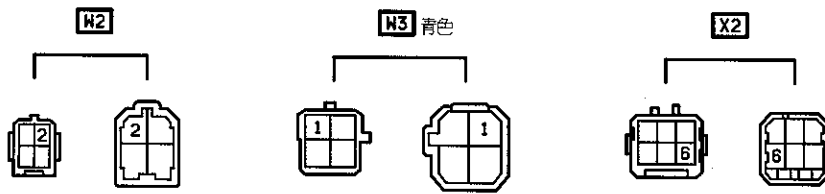

インテリア ランプ(G, Zグレード)

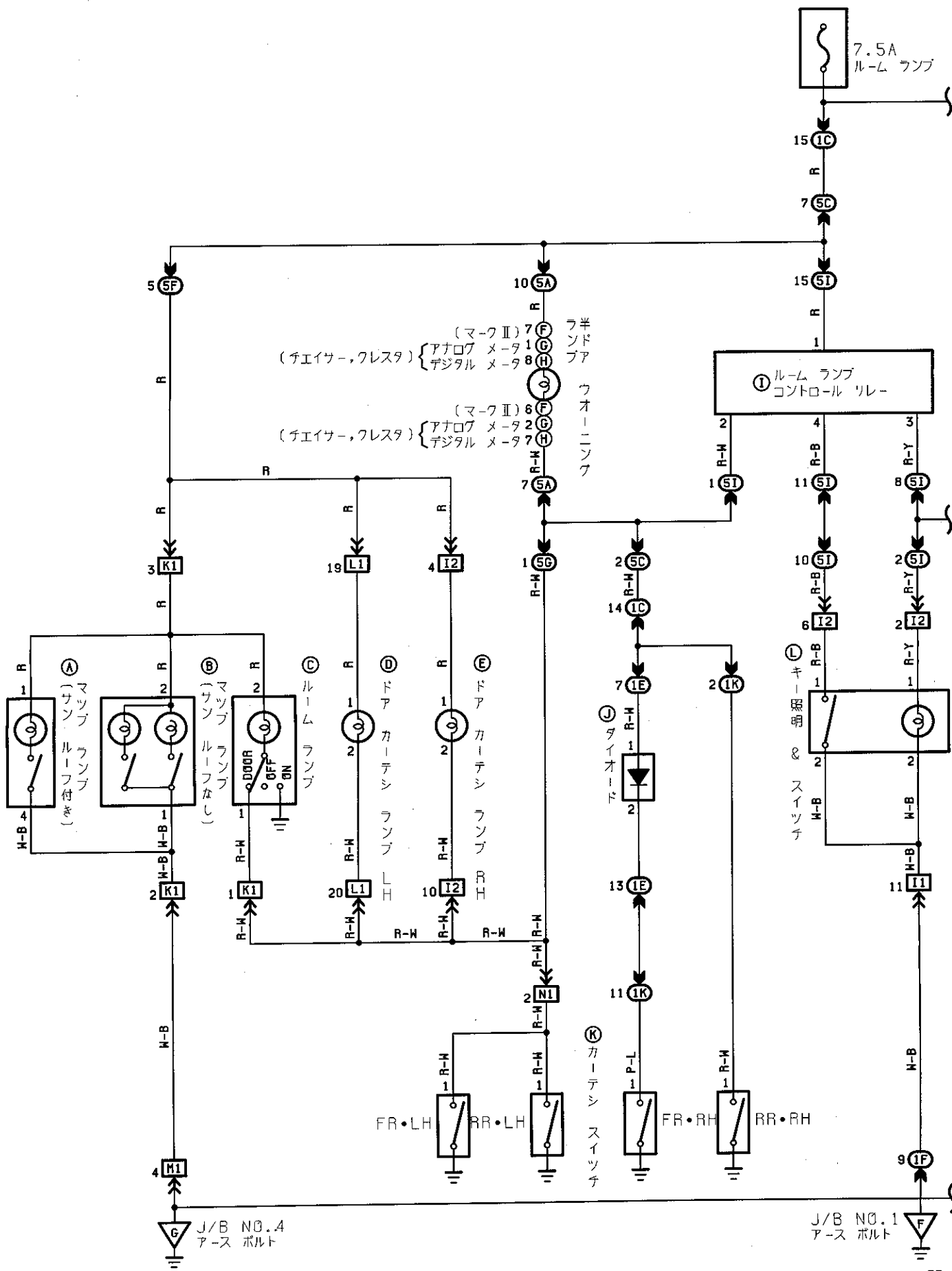

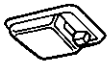

インテリア ランプ(G, Z グレード)

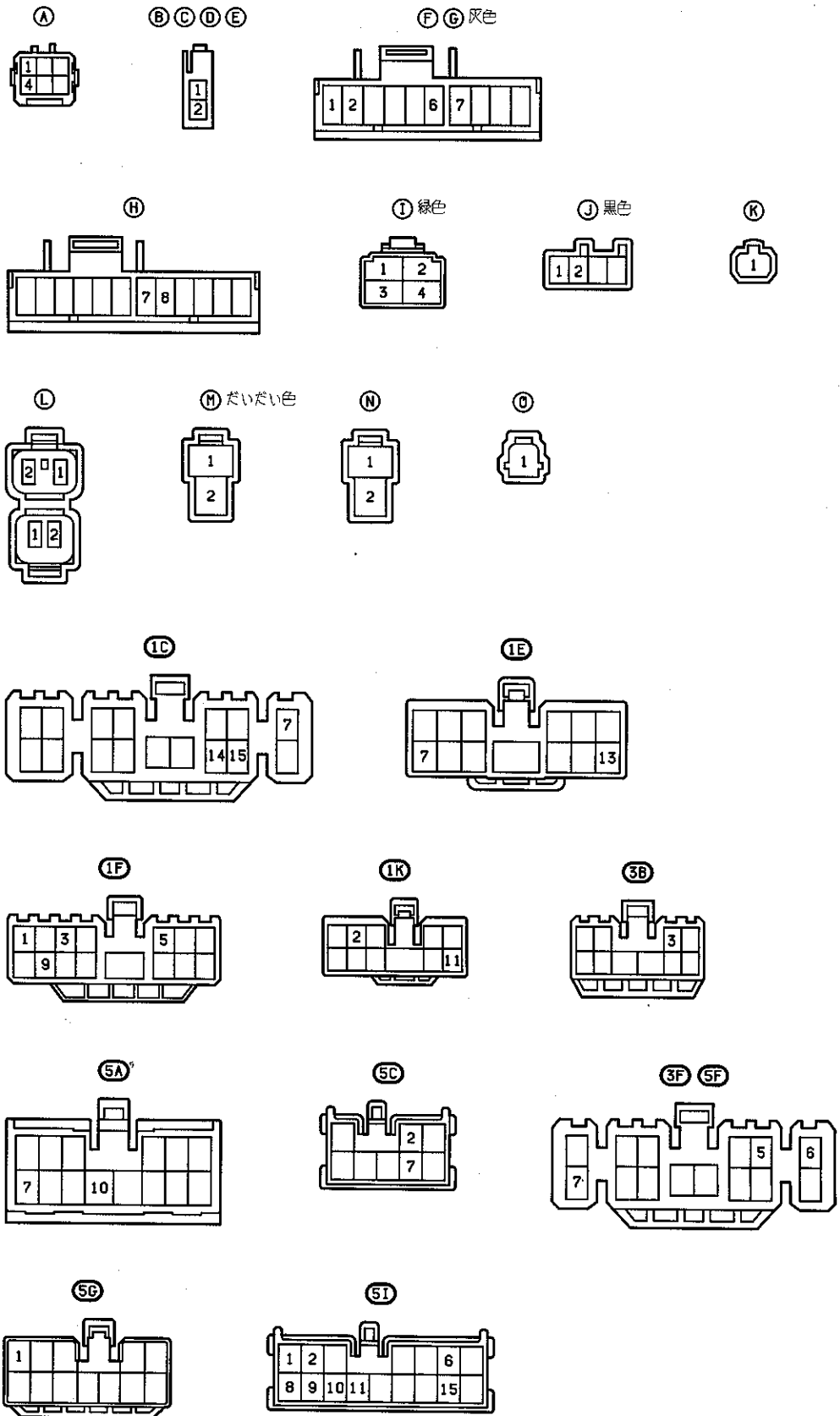
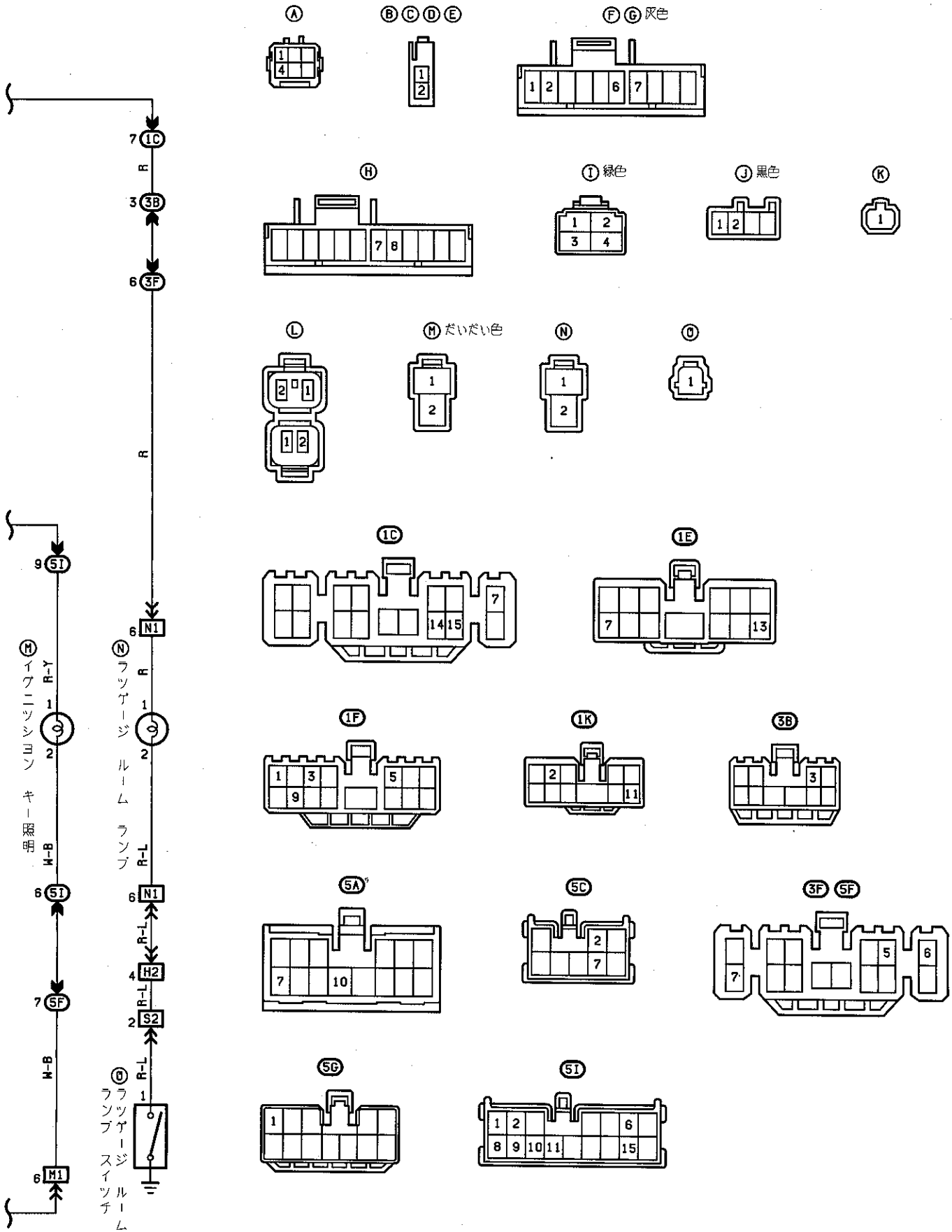

I1 青色

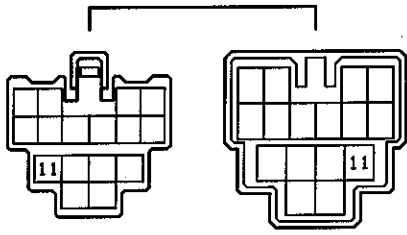

H2 S2

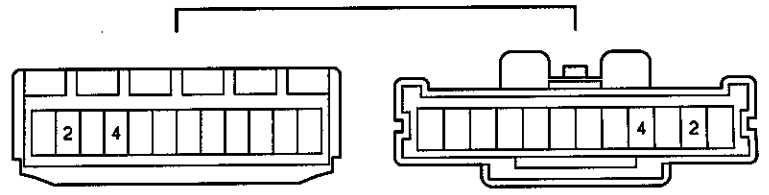

I2 青色

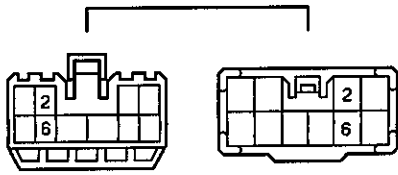

K1 だいたい色

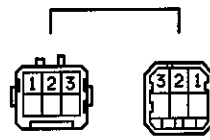

L1 青色

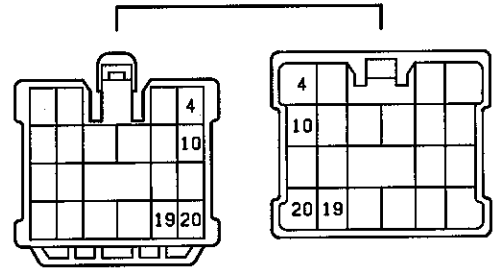

M1

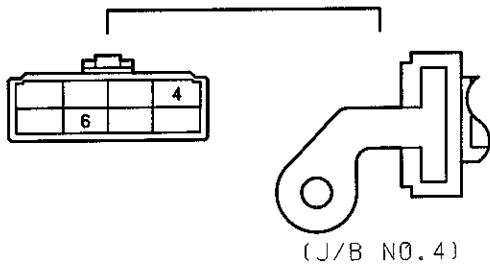

N1 緑色

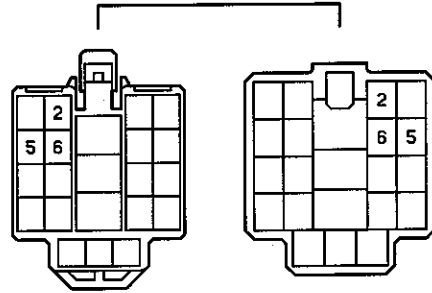



ターン シグナル & ハザード

△ セダン ⊙ フォン
◇ ハードトップ ⊠ パン

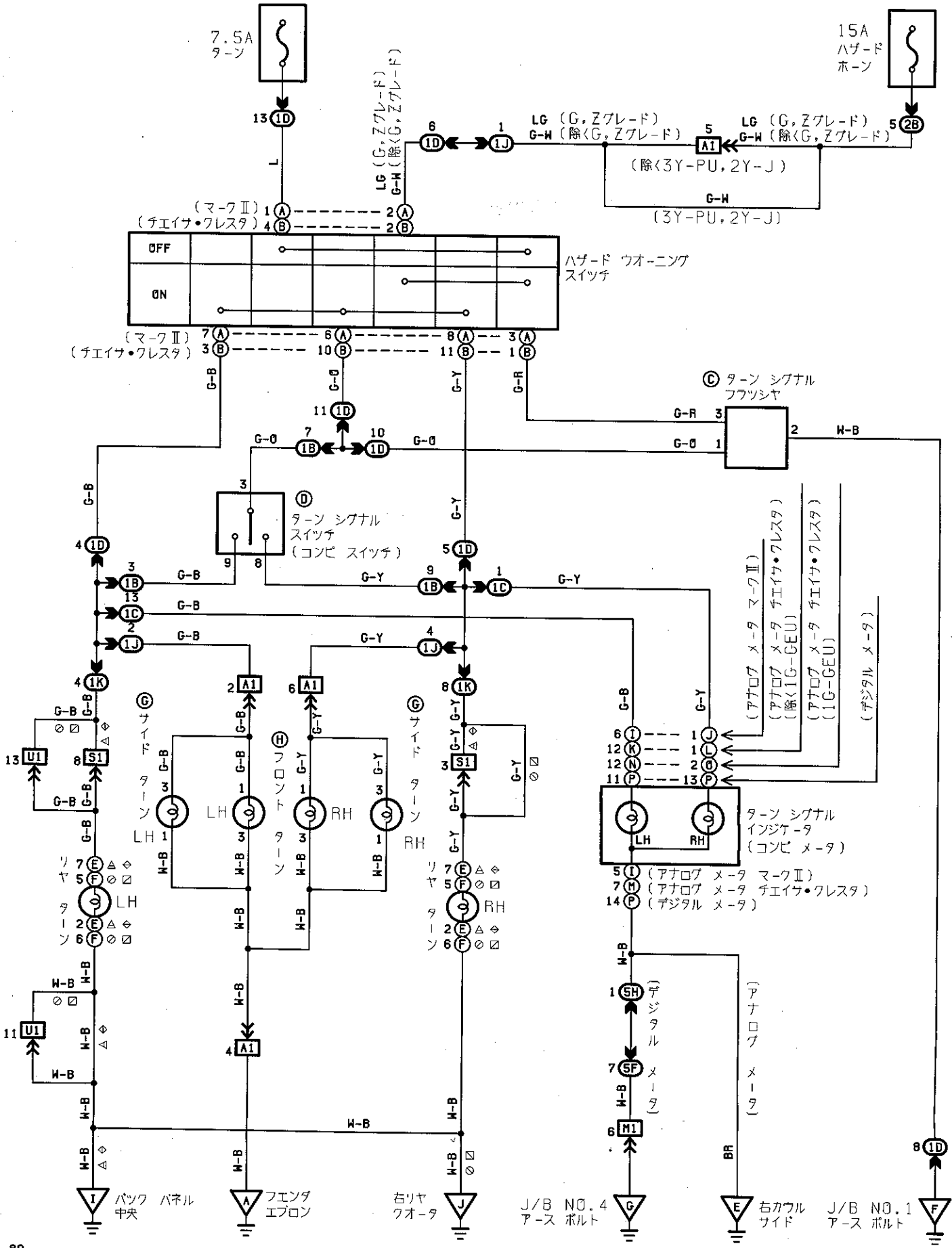

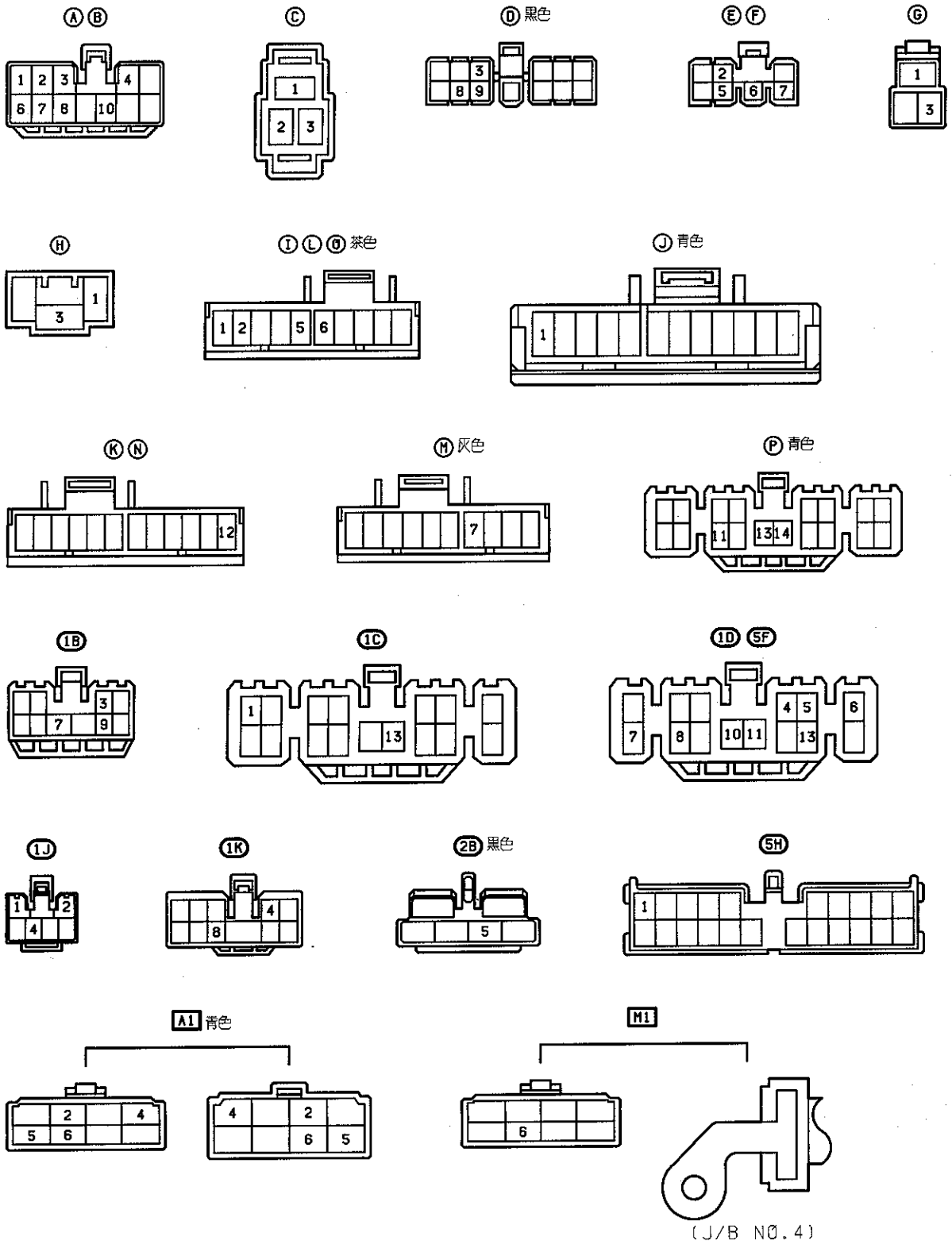

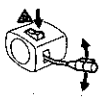

ターン シグナル & ハザード

S1 黄色

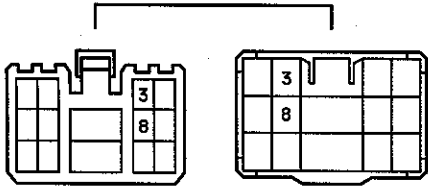

(除く 3Y-PU)

S1

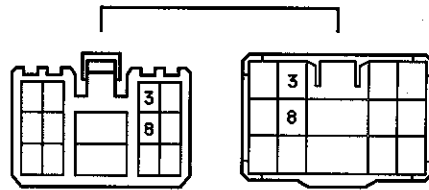

(3Y-PU)

U1

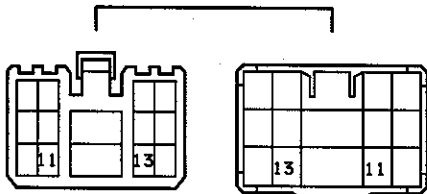

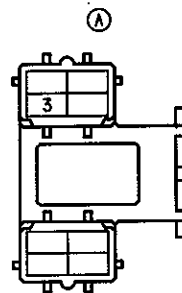
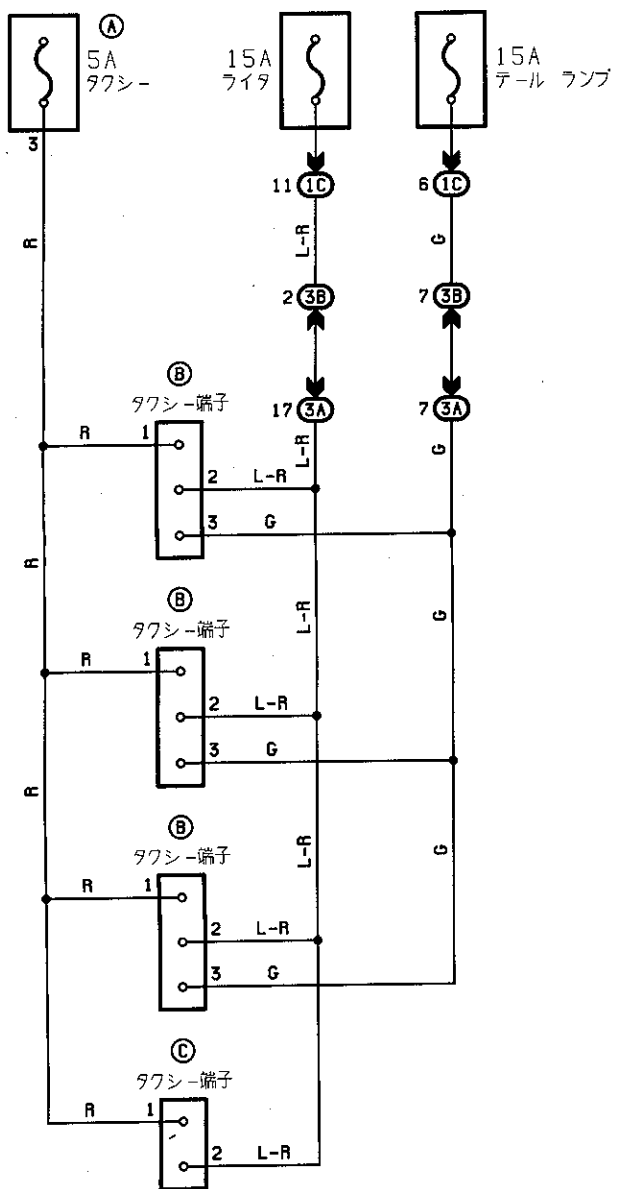

青色



11

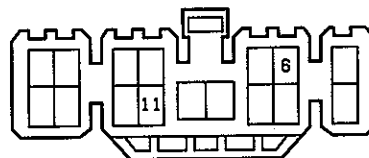

7

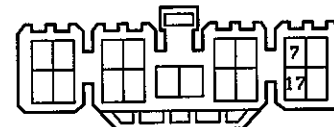

2

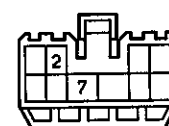

ヘッドランプ クリーナ

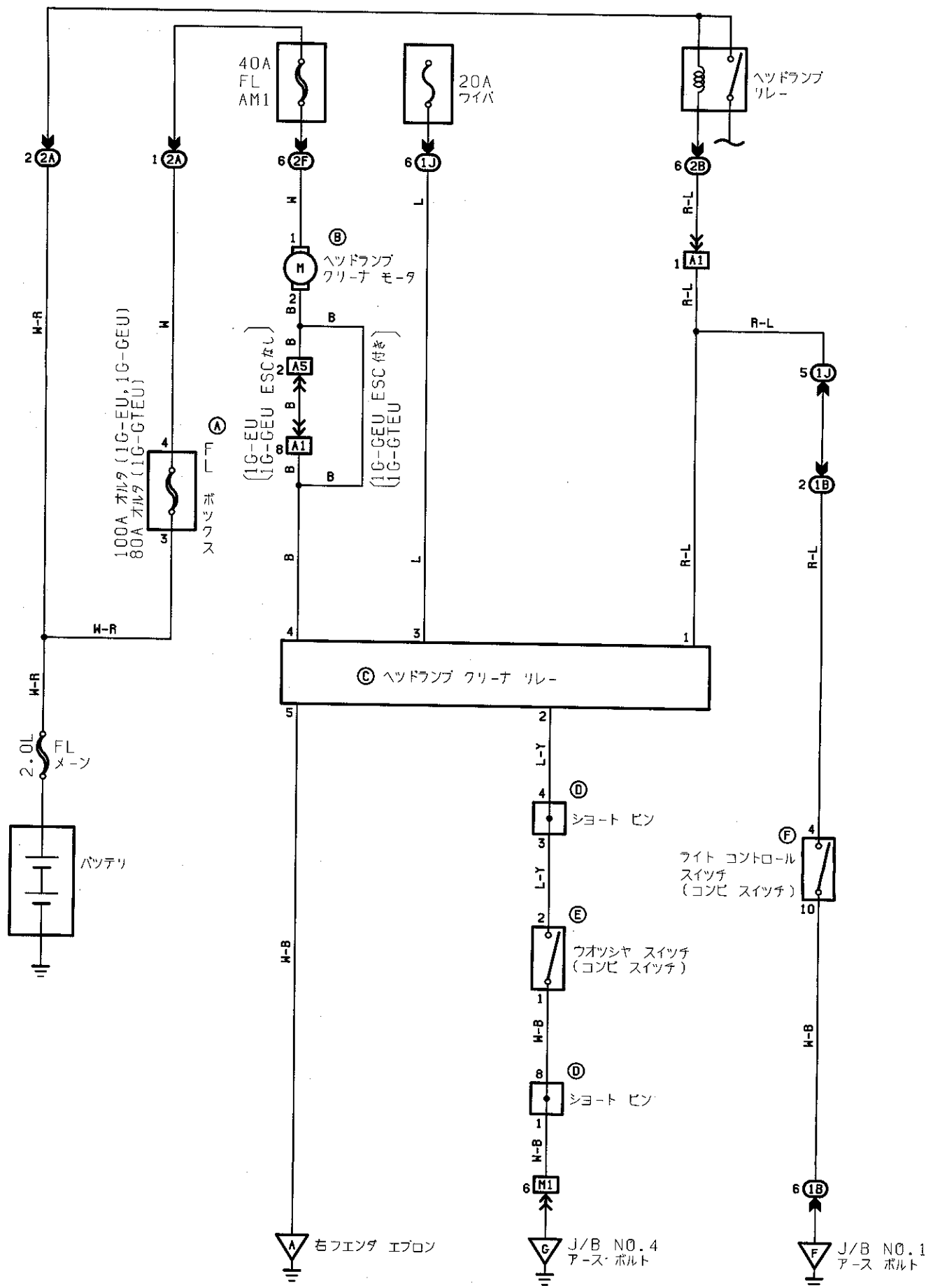

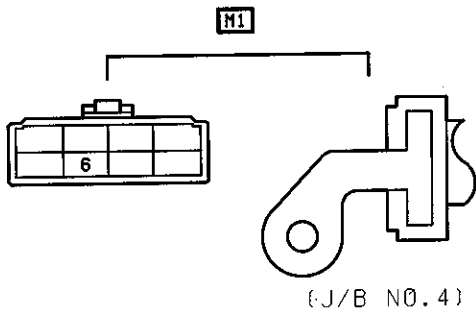
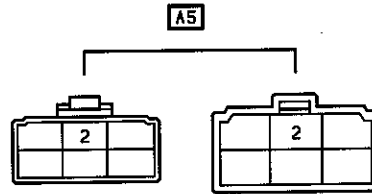
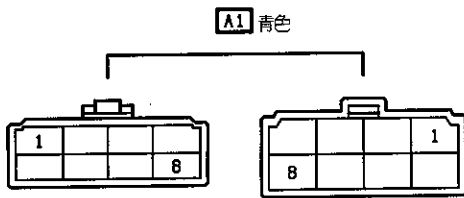
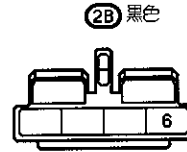
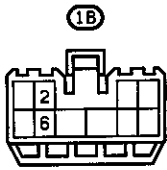
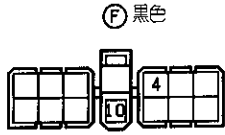
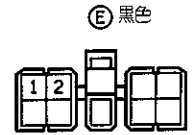
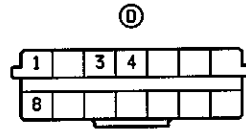
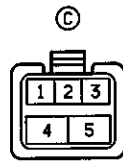



フロント ファイバ & ウォツシヤ

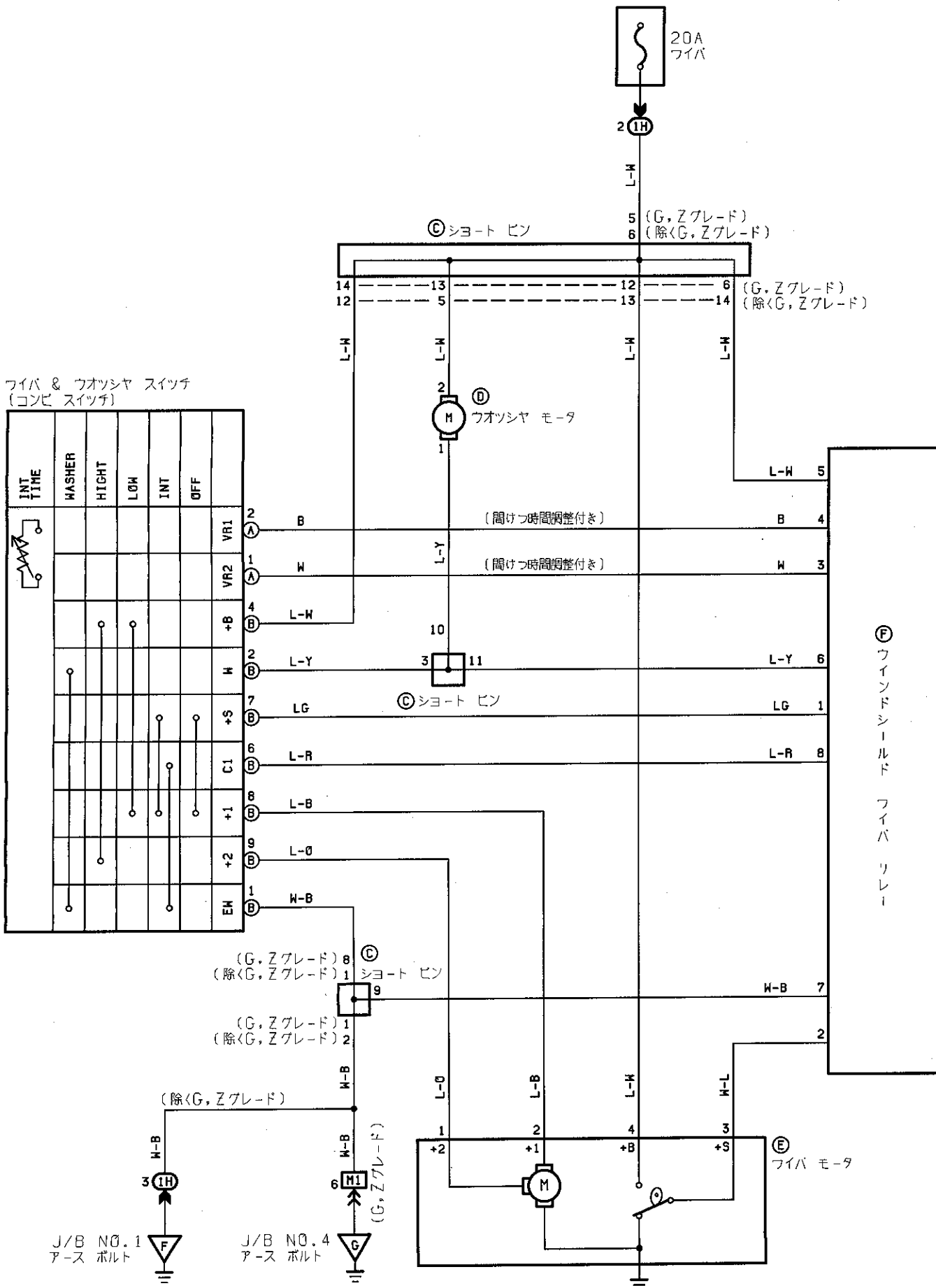

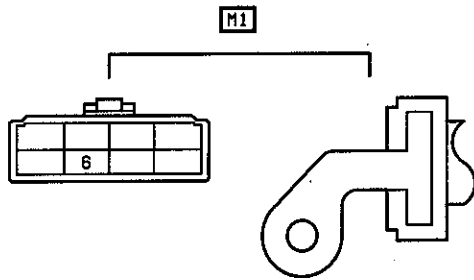
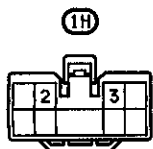
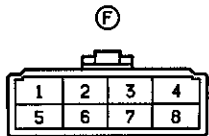
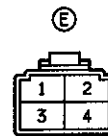
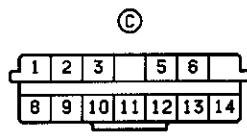
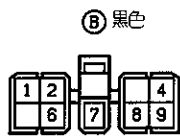

(J/B NO.4)

リヤファイバ & ウォッシャ

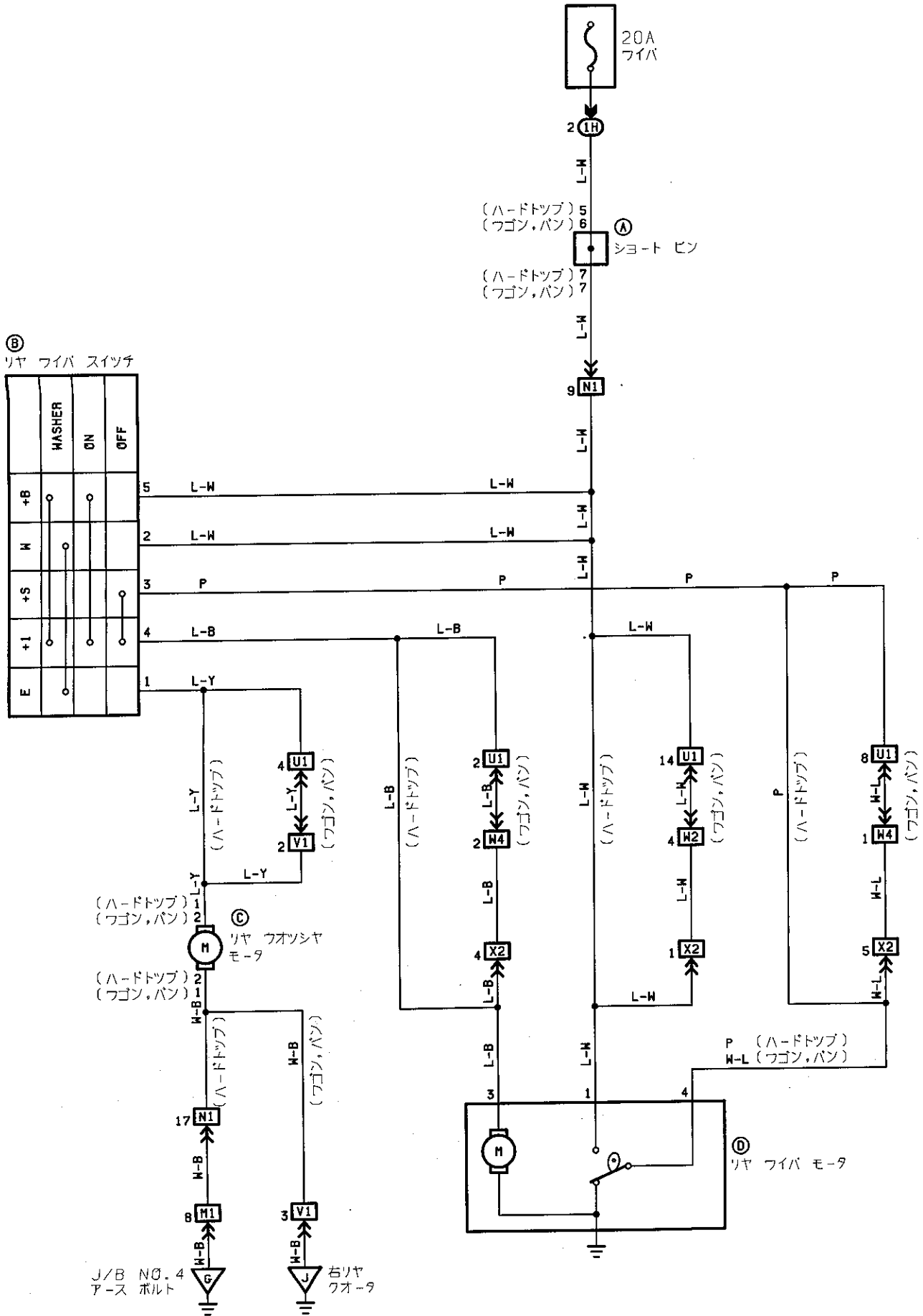

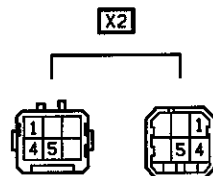
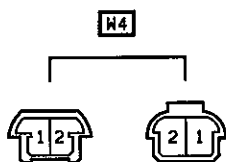
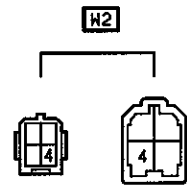
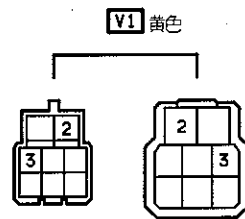
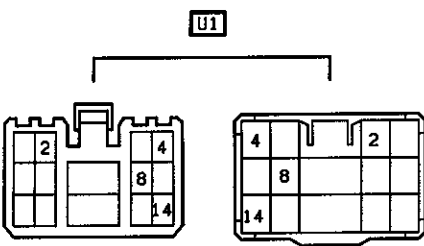
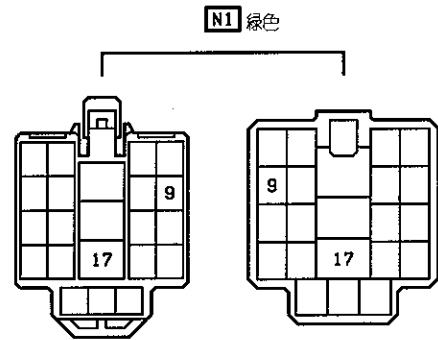
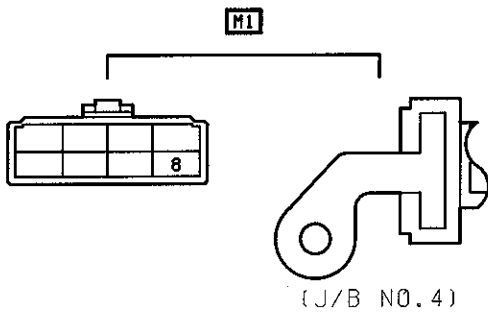
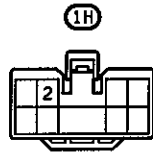
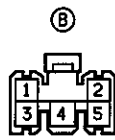
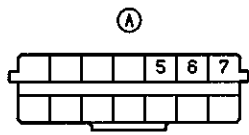

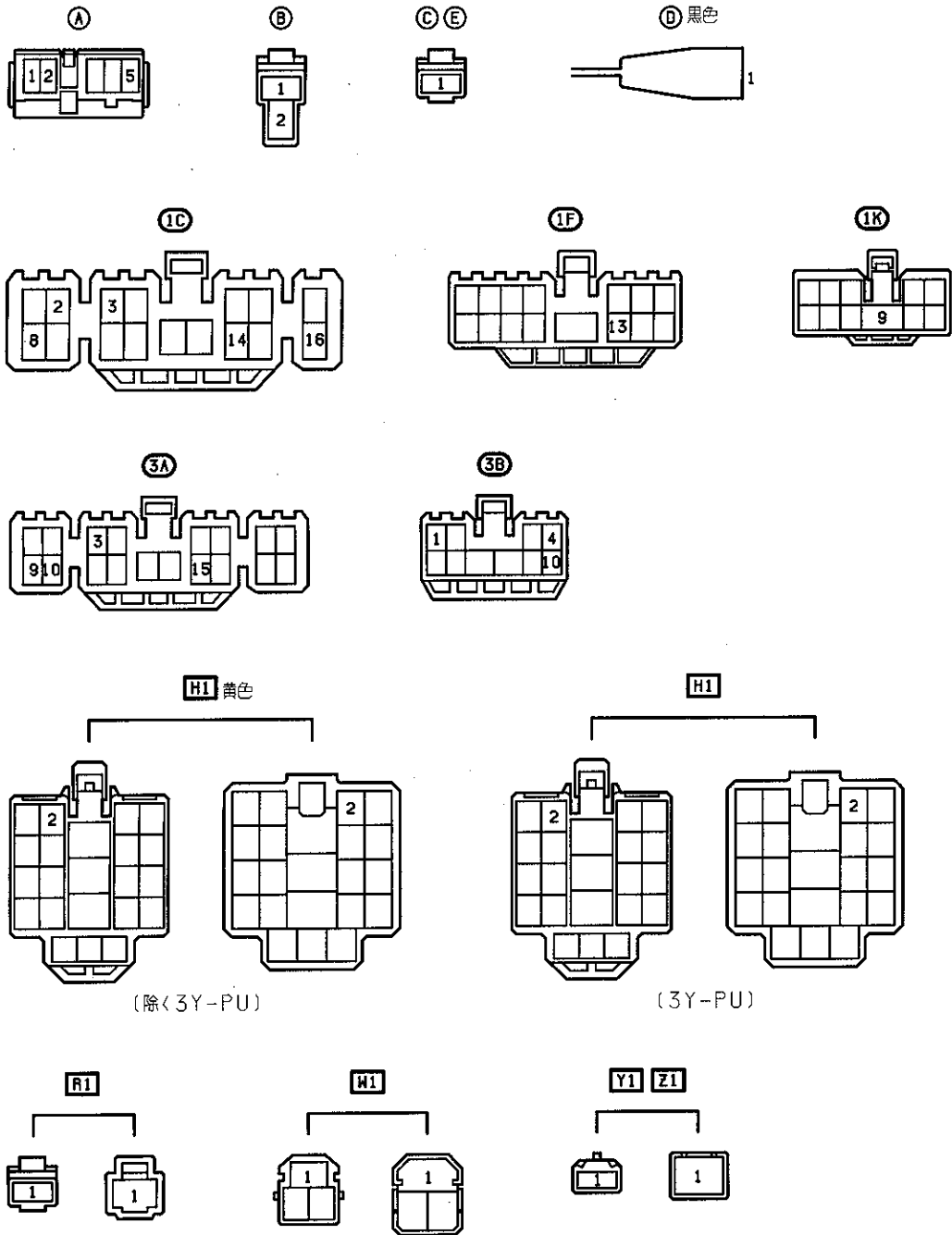

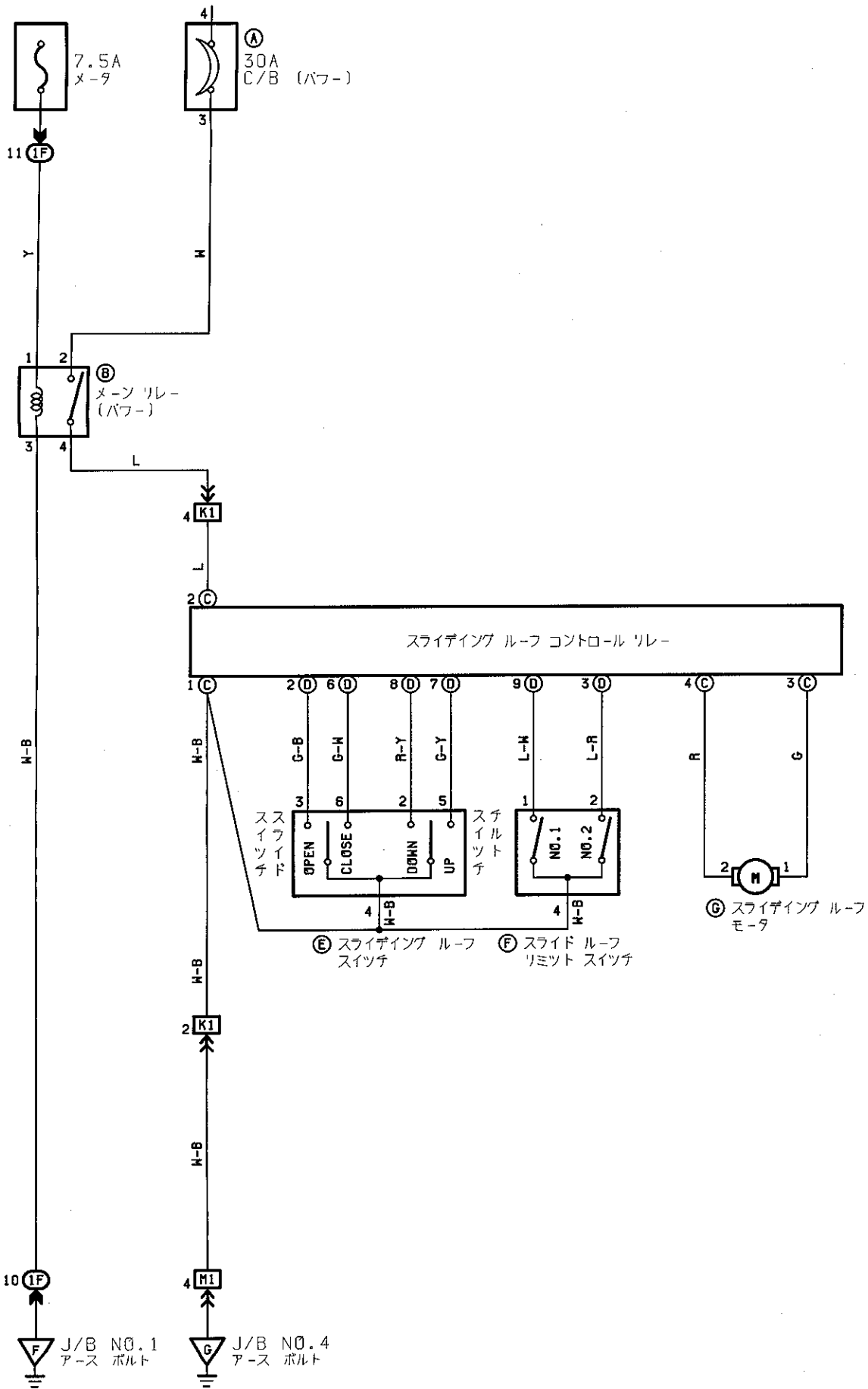

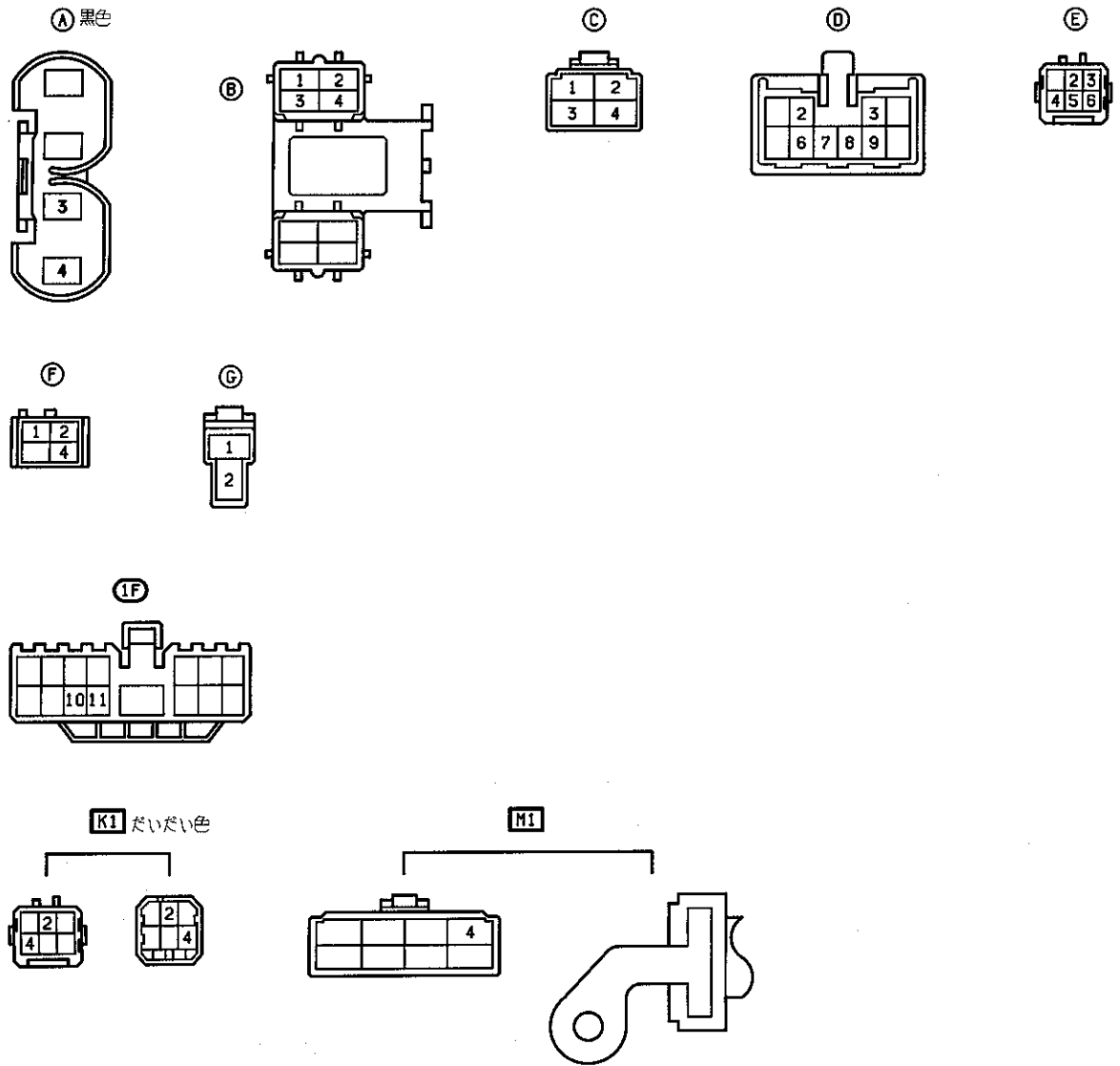



パワーシート

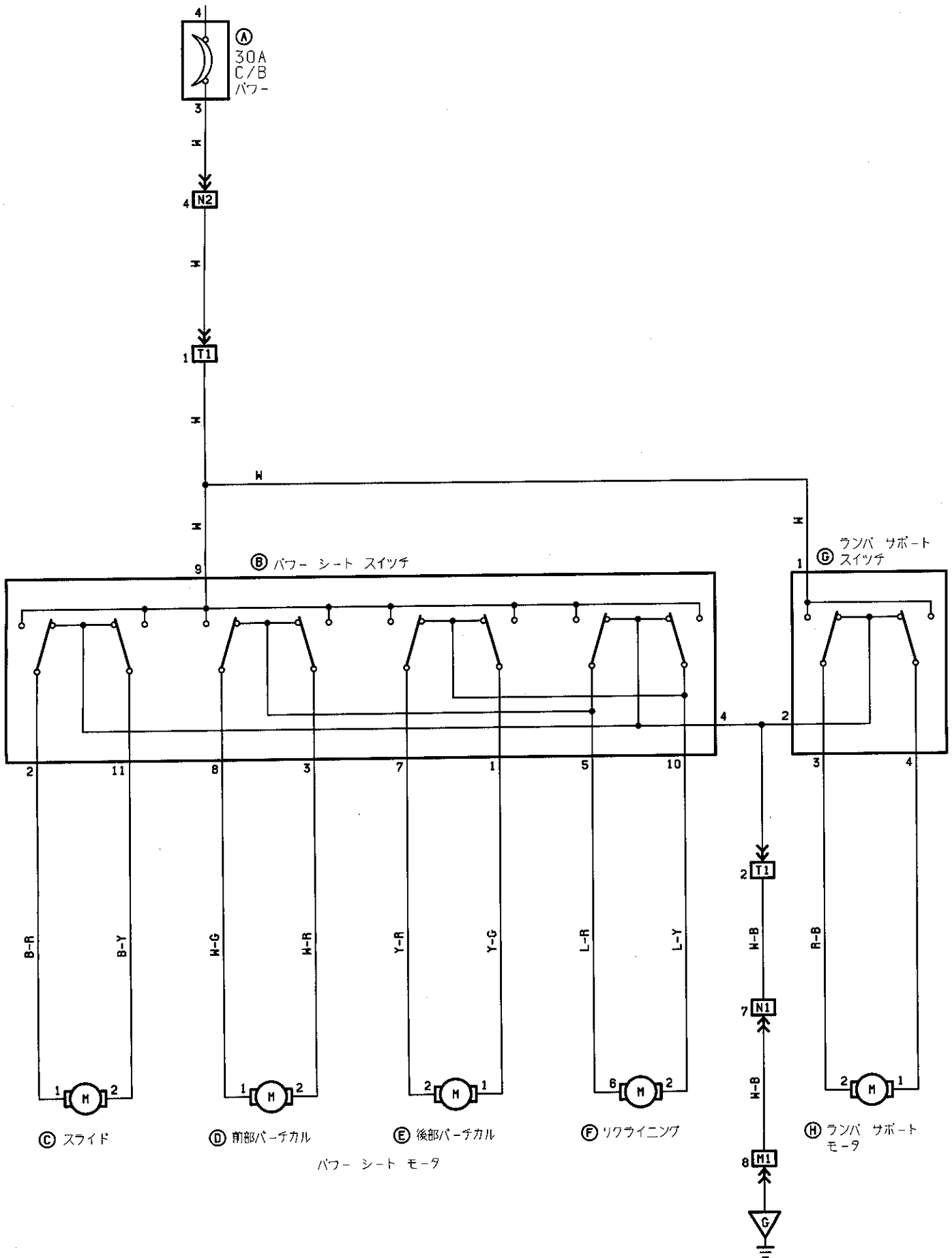

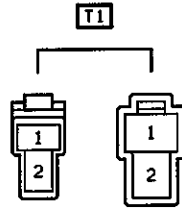
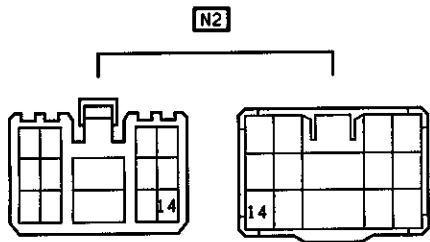
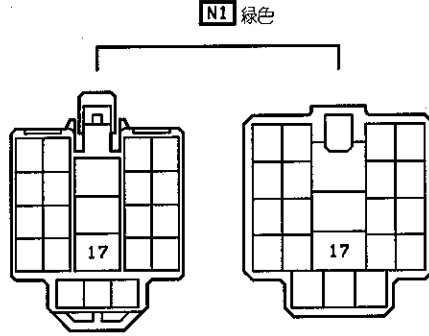
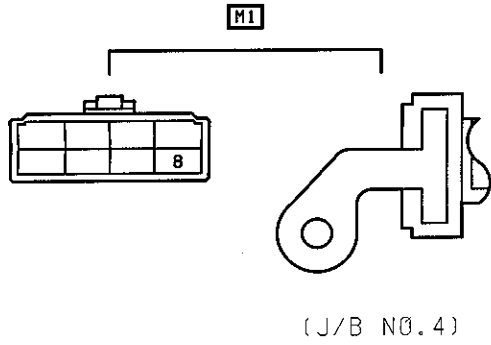
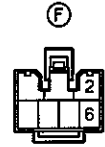
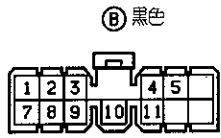
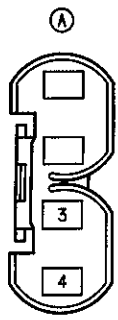



ドア ロック

Ⓐ 黒色

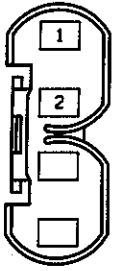

Ⓑ

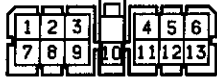

Ⓒ 黒色



Ⓓ

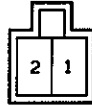

Ⓔ Ⓕ



Ⓖ

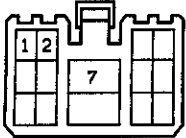

Ⓗ



Ⓘ



Ⓙ

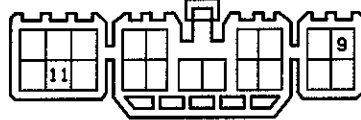

Ⓚ 茶色

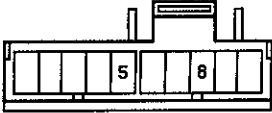

Ⓛ 灰色



Ⓜ



Ⓝ

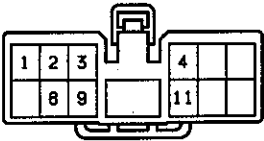

Ⓞ

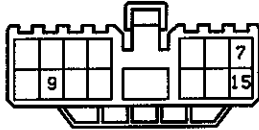

Ⓟ 黒色

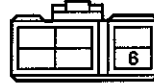

Ⓠ

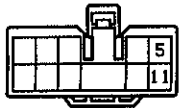

Ⓡ

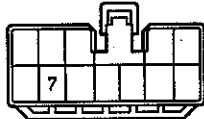

Ⓢ

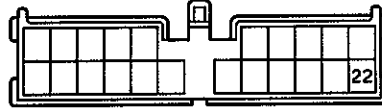

H1 黄色

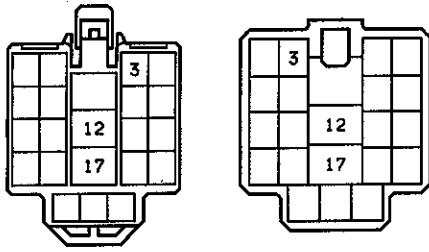

I1 青色

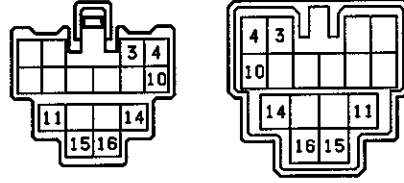

L1

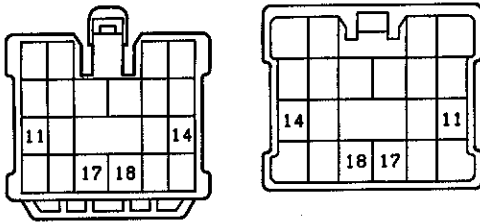

M1

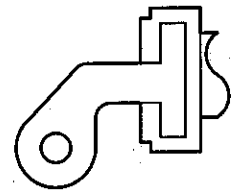

(J/B NO.4)

N1 緑色

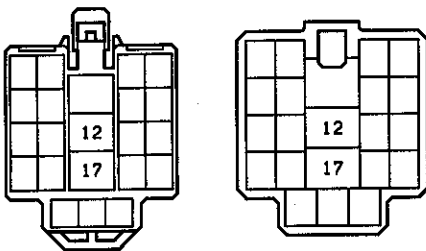

N2

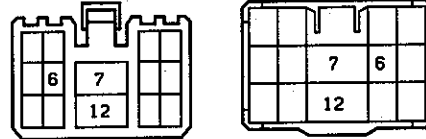

O1 Q1 青色

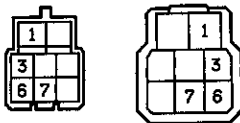



パワー ウィンドウ

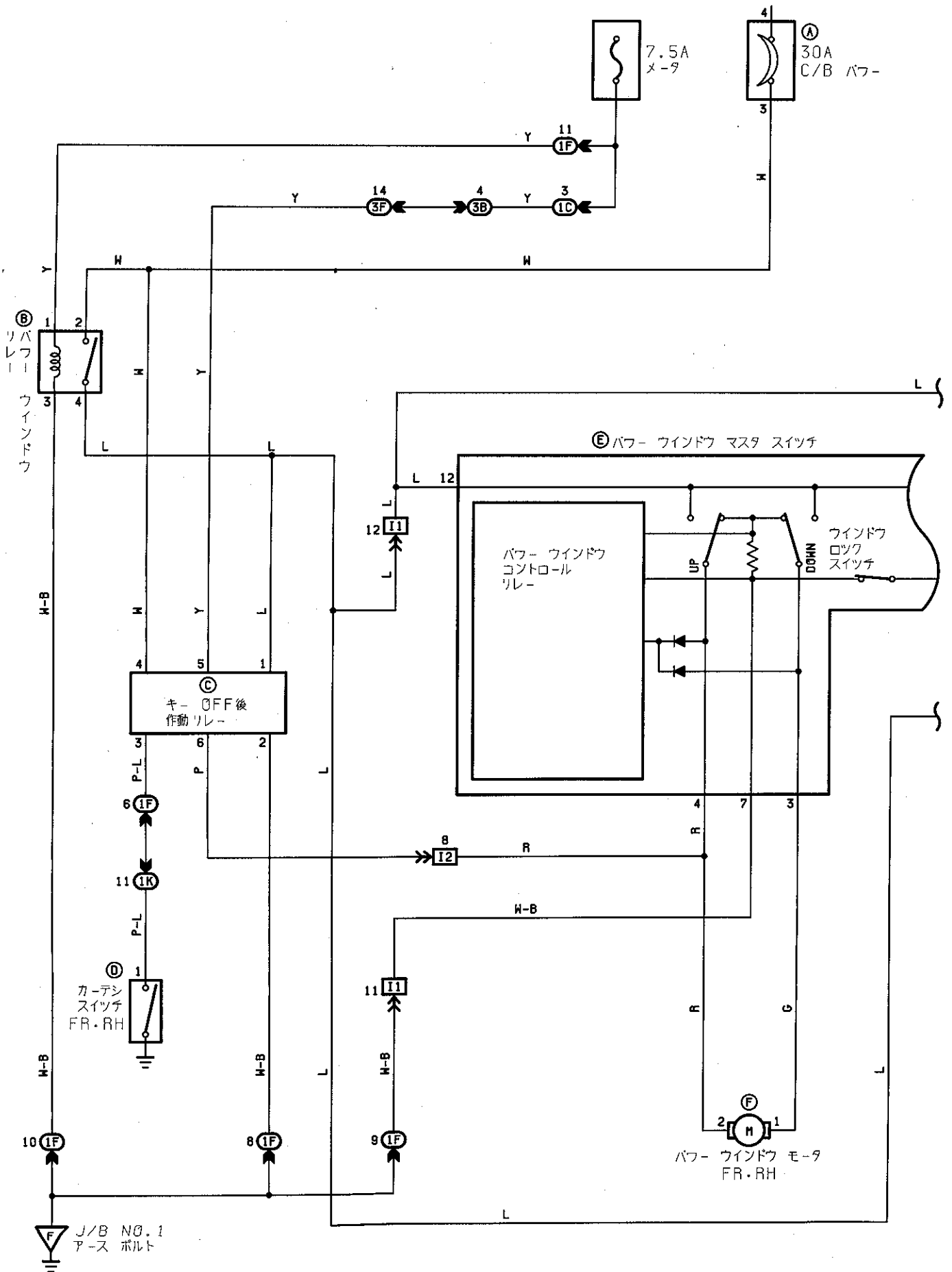

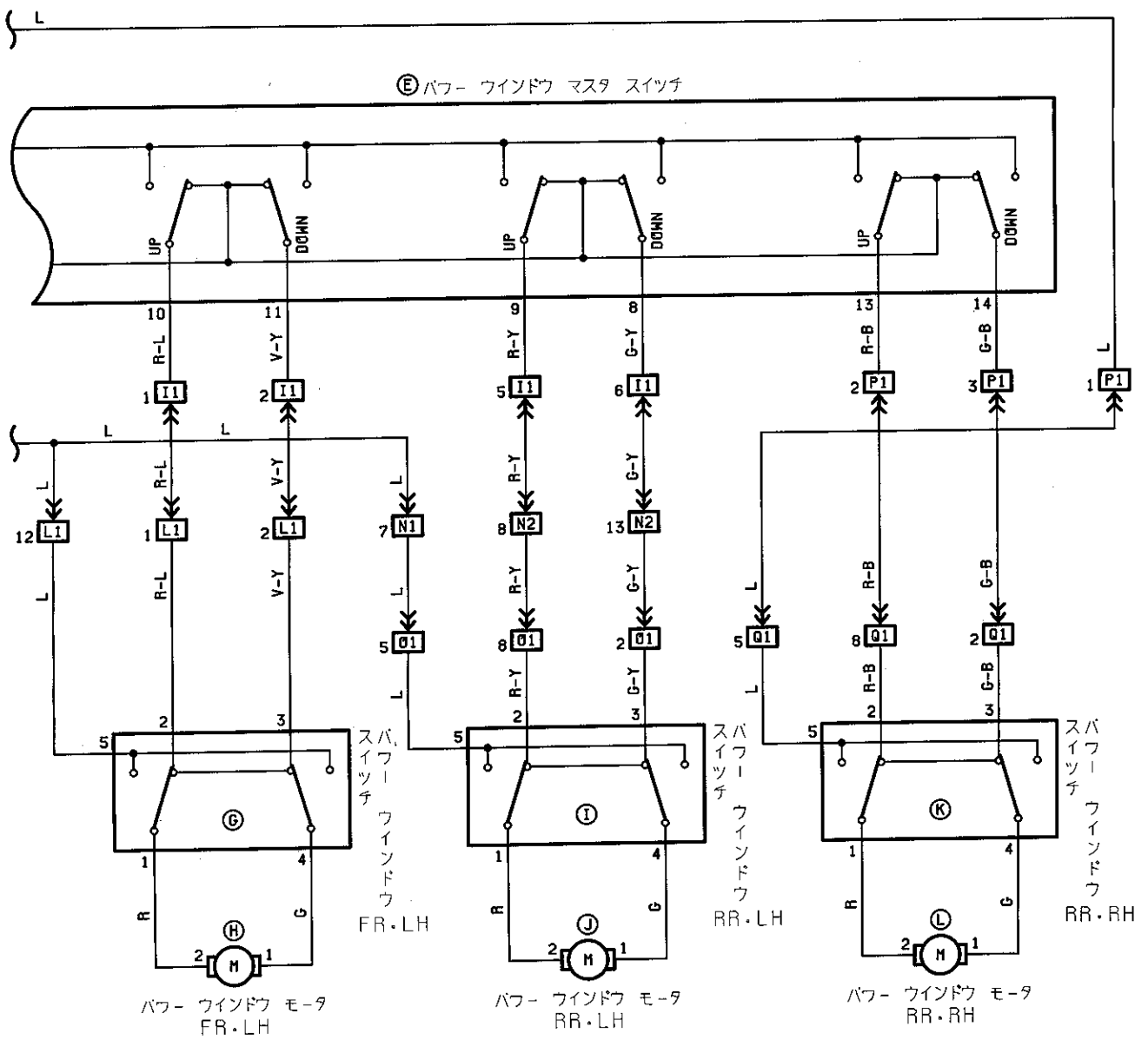



パワー ウィンドウ

① 黒色

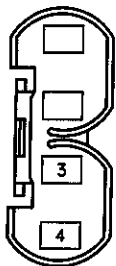

②

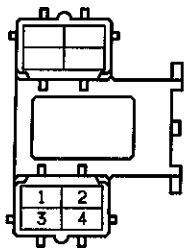

③



④



⑤

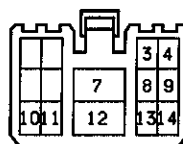

⑥ ⑦ ⑧ ⑨ ⑩ ⑪ ⑫



⑬ ⑭ ⑮



⑯

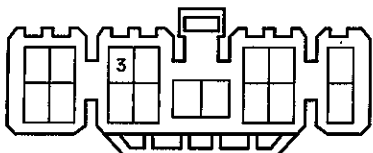

⑰

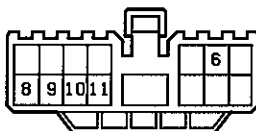

⑱

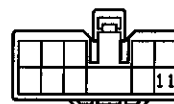

⑳

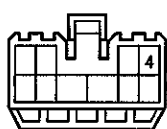

㉑

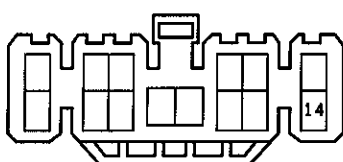

㉒ 青色

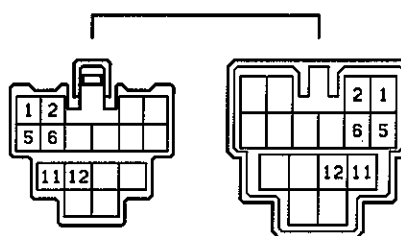

㉓ 青色

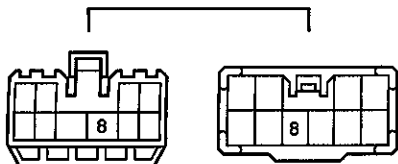

㉔ 青色

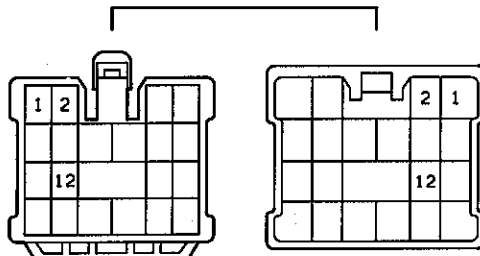

㉕ 緑色

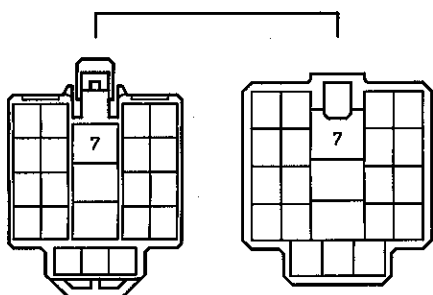

㉖

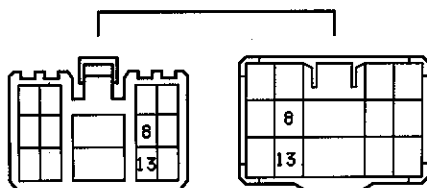

㉗ ㉘ 青色

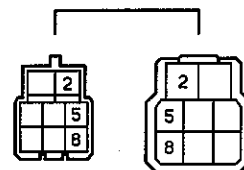

㉙

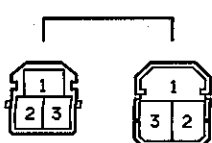

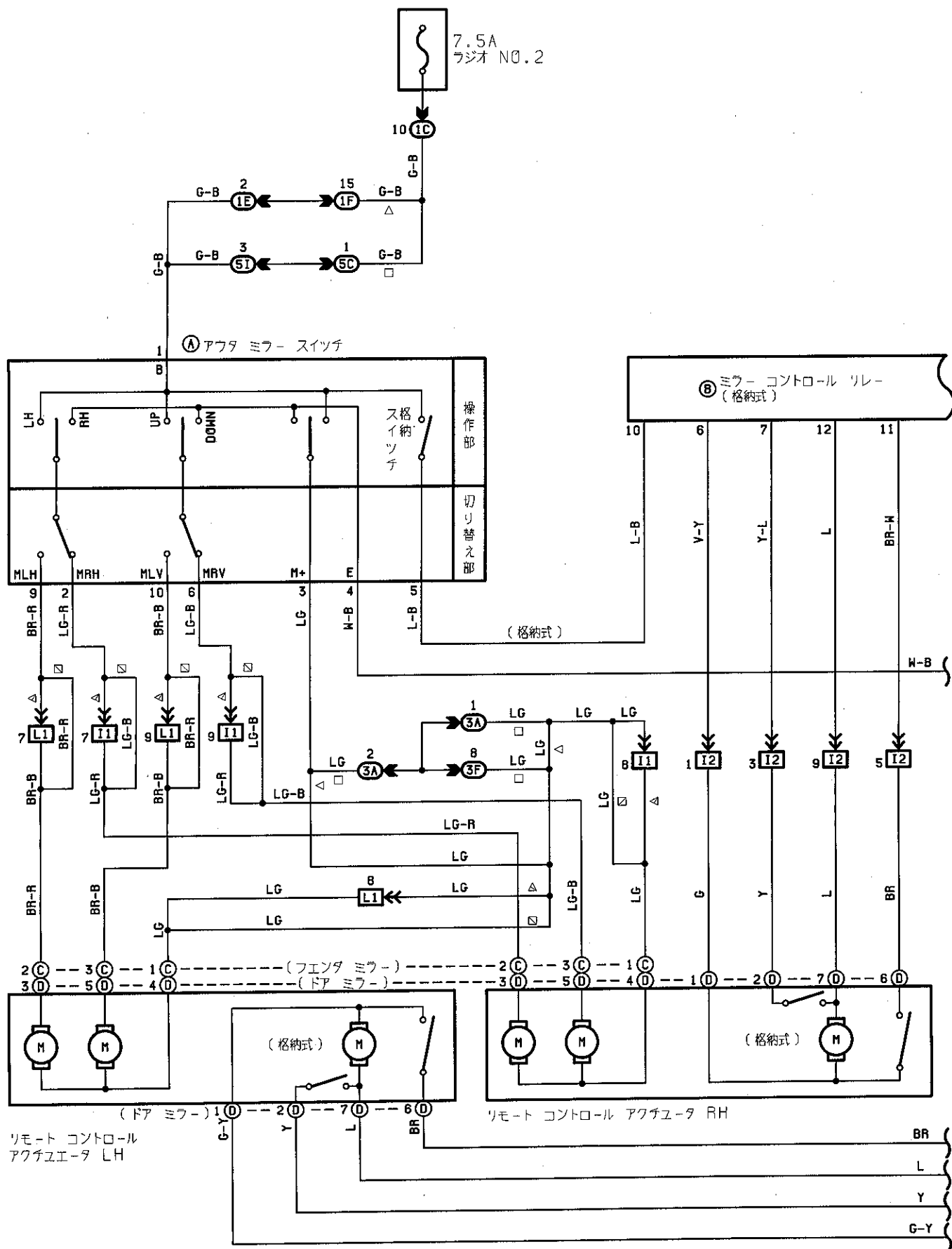

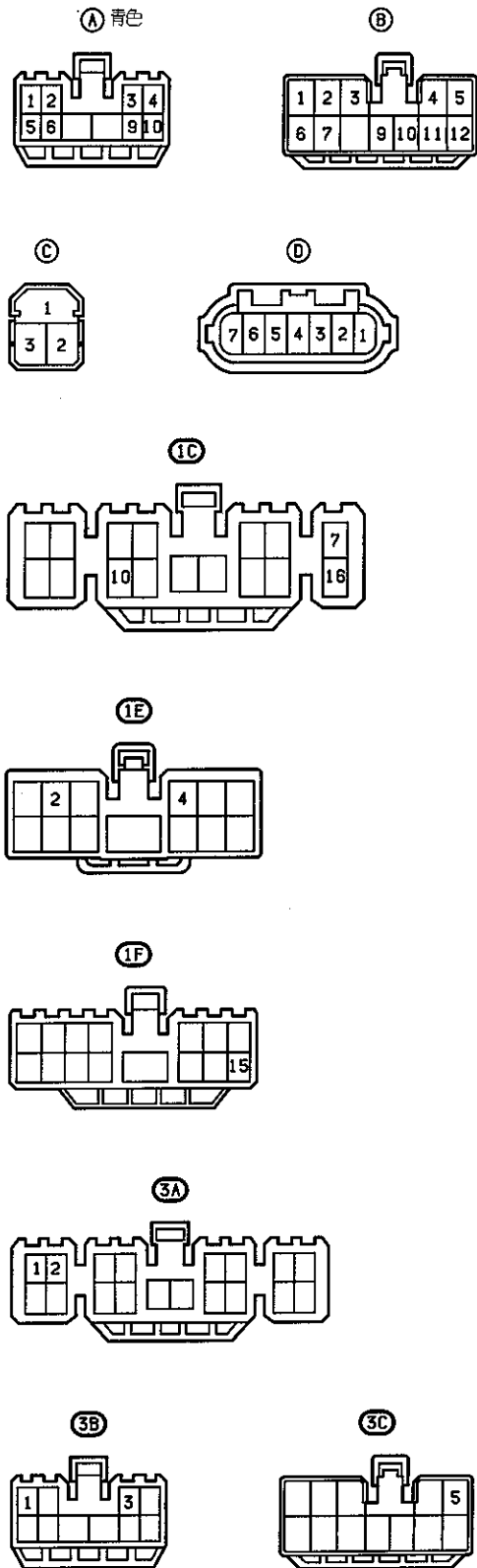
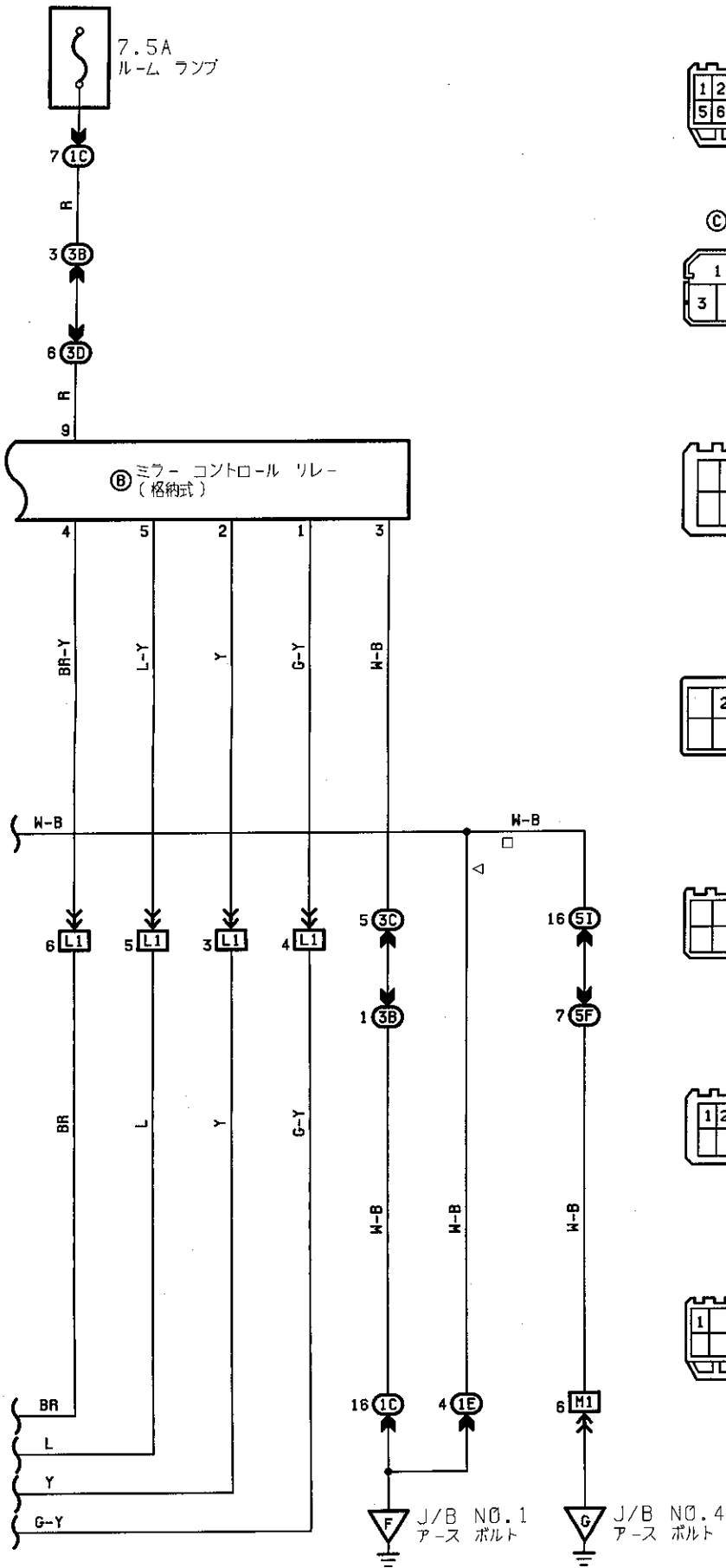

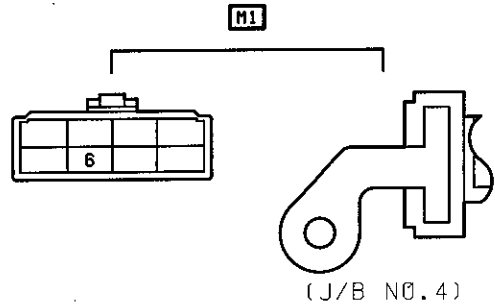
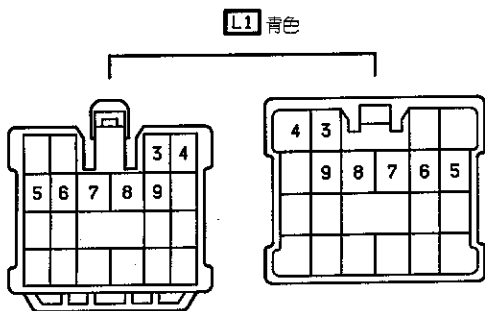
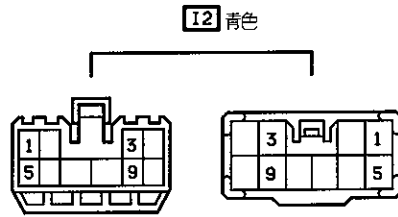
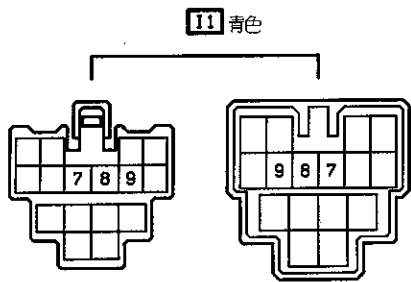
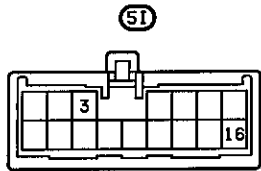
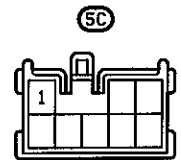
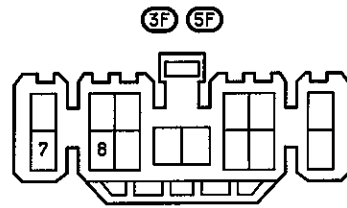
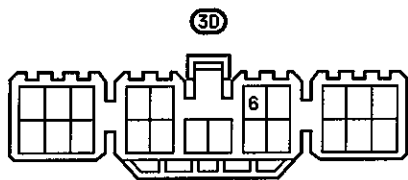

O/D オーバードライブ

⑥ O/D スイッチ
 1-3: 導通あり(O/D OFF時)
 : 導通なし(O/D ON, O/D OFFインジケータ消灯)

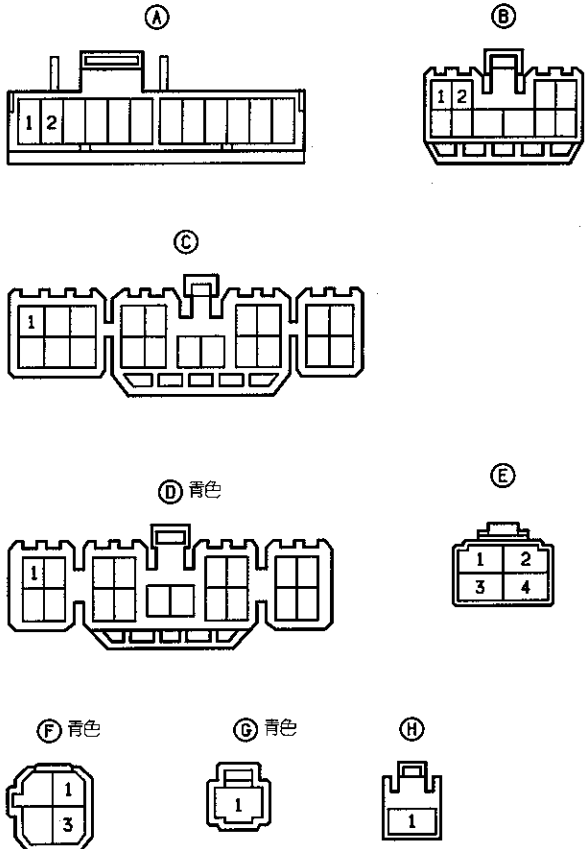
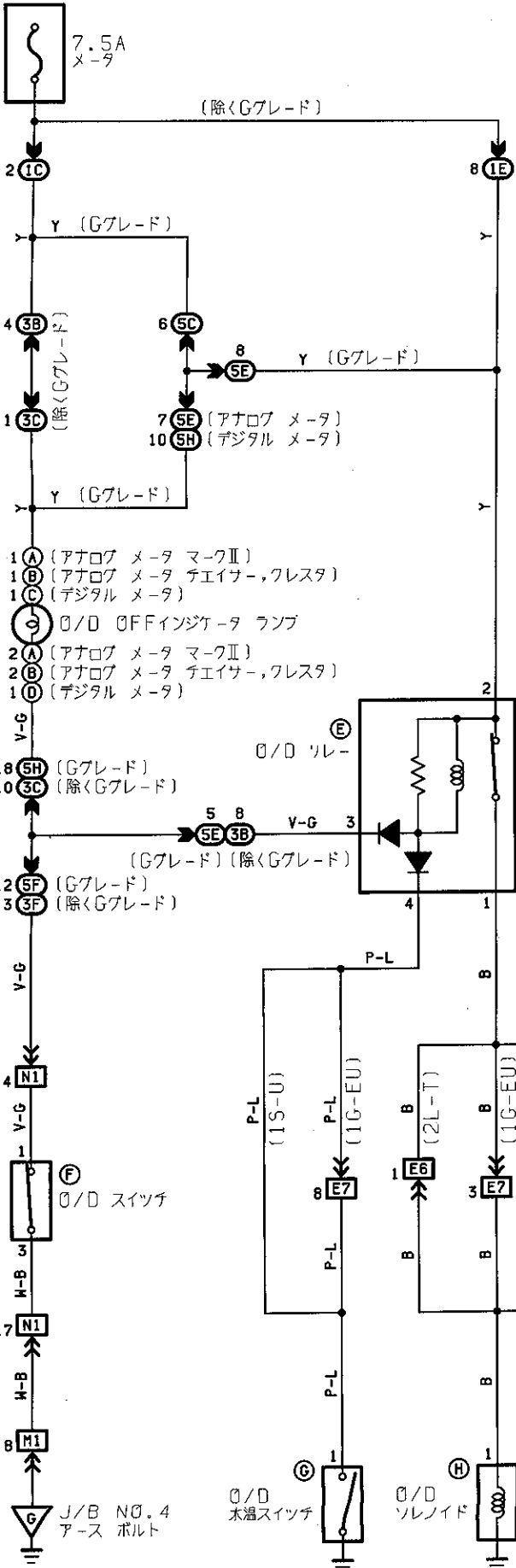

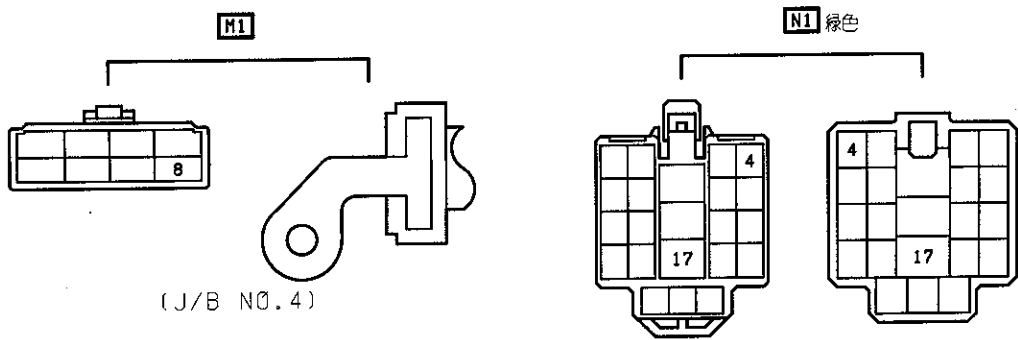
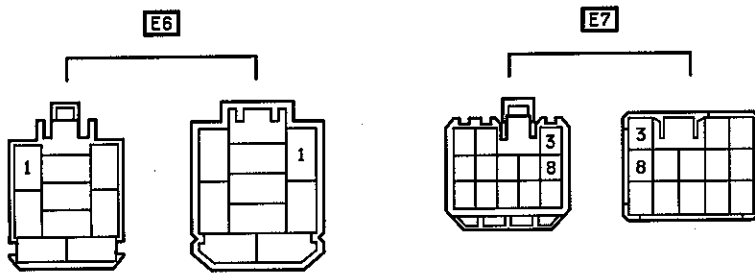
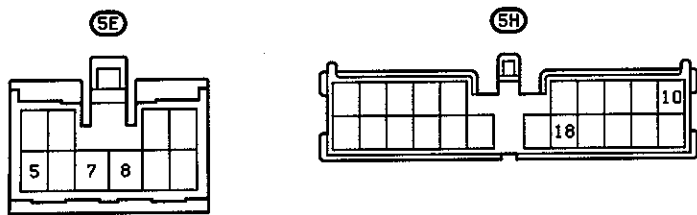
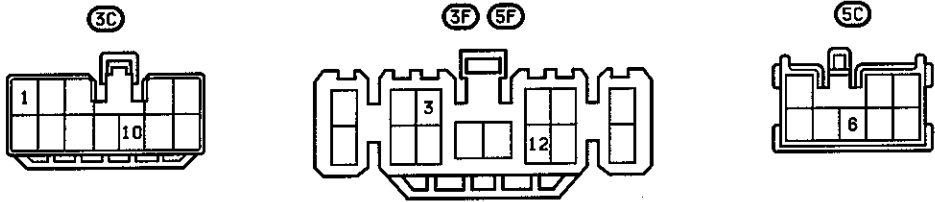
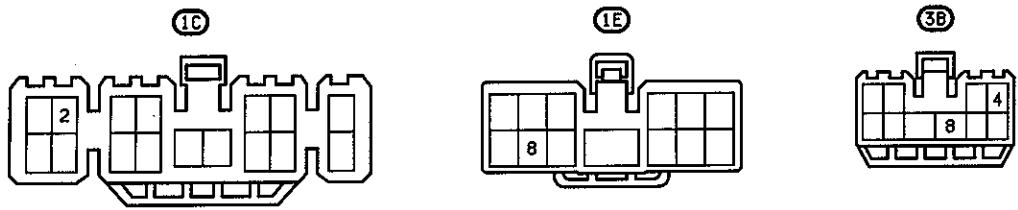

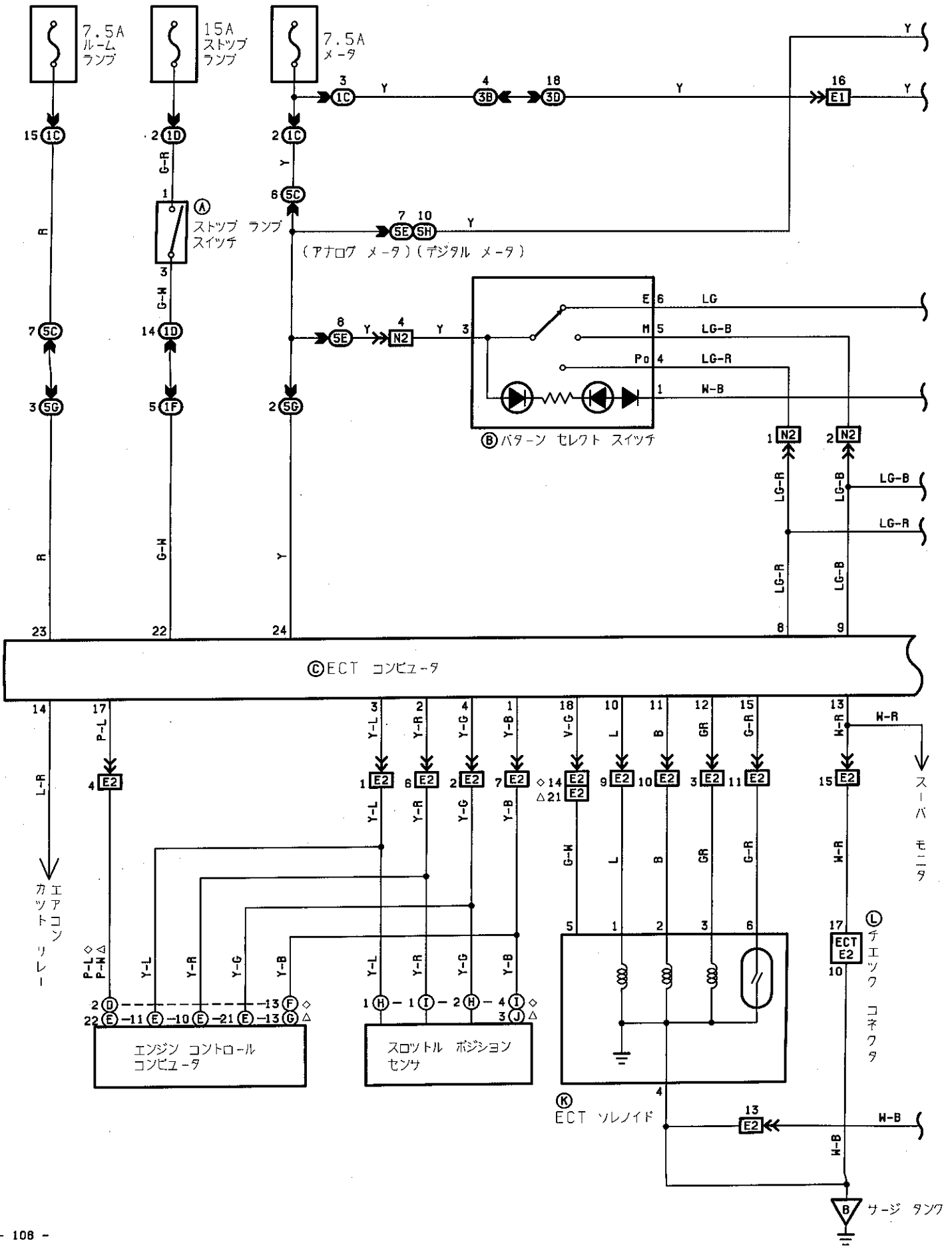

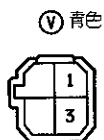
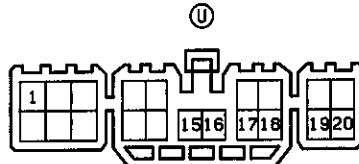
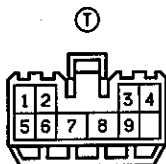
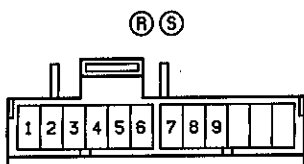
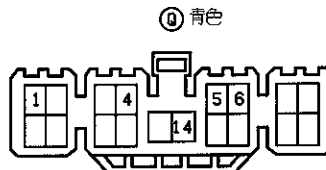
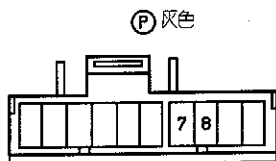
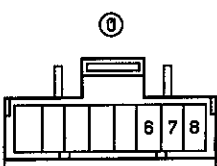
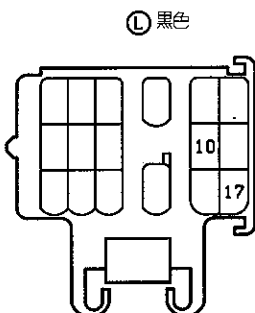
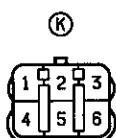
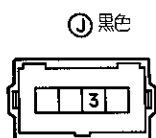
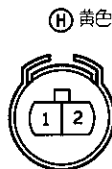
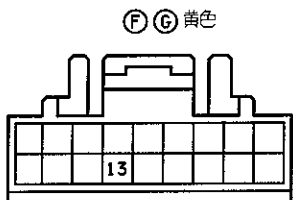
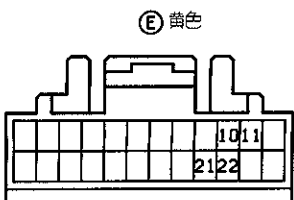
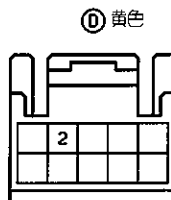
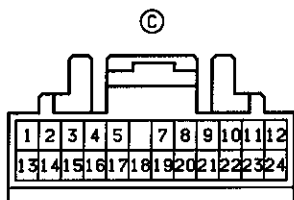
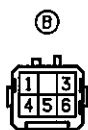
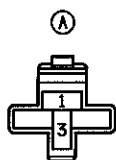

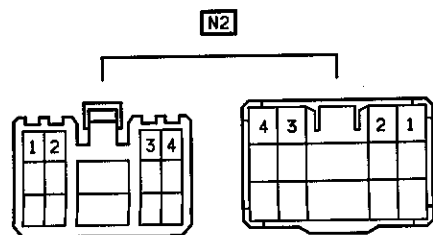
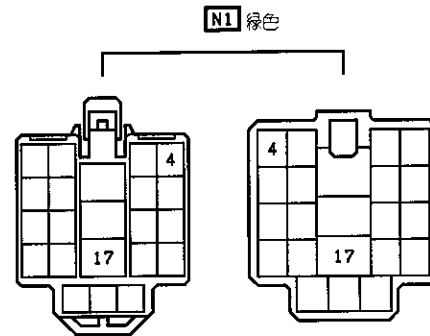
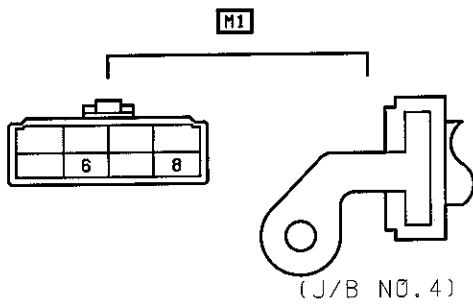
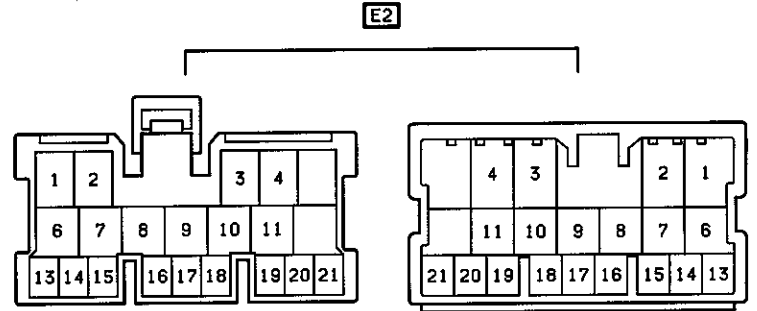
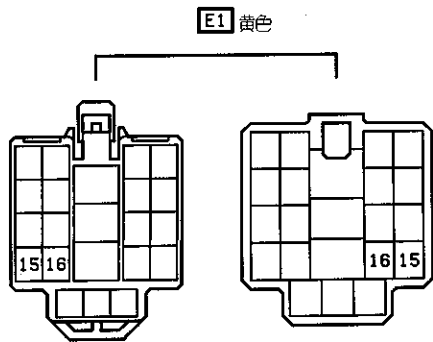
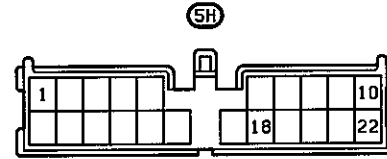
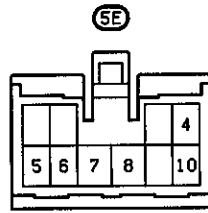
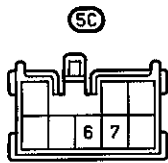
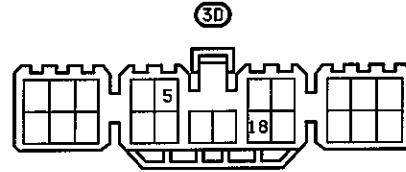
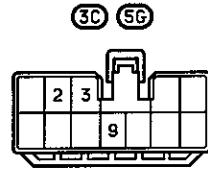
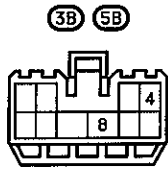
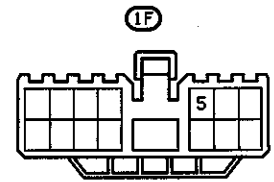
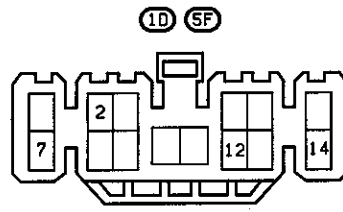
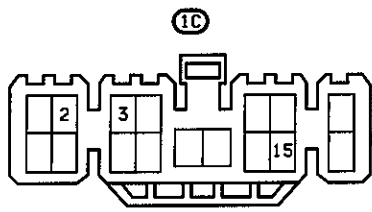

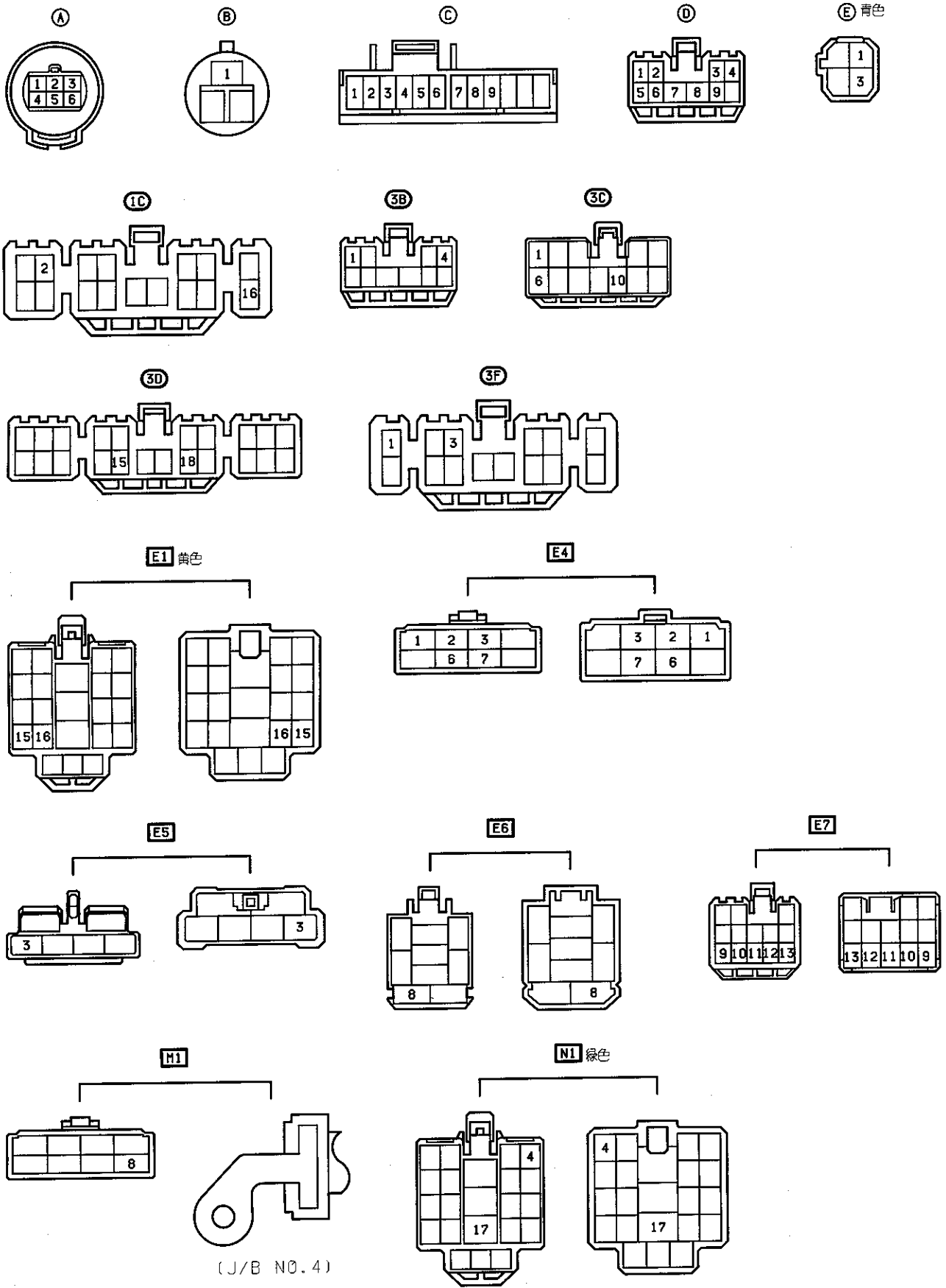



トランスミッション インジケータ(G, Zグレード)

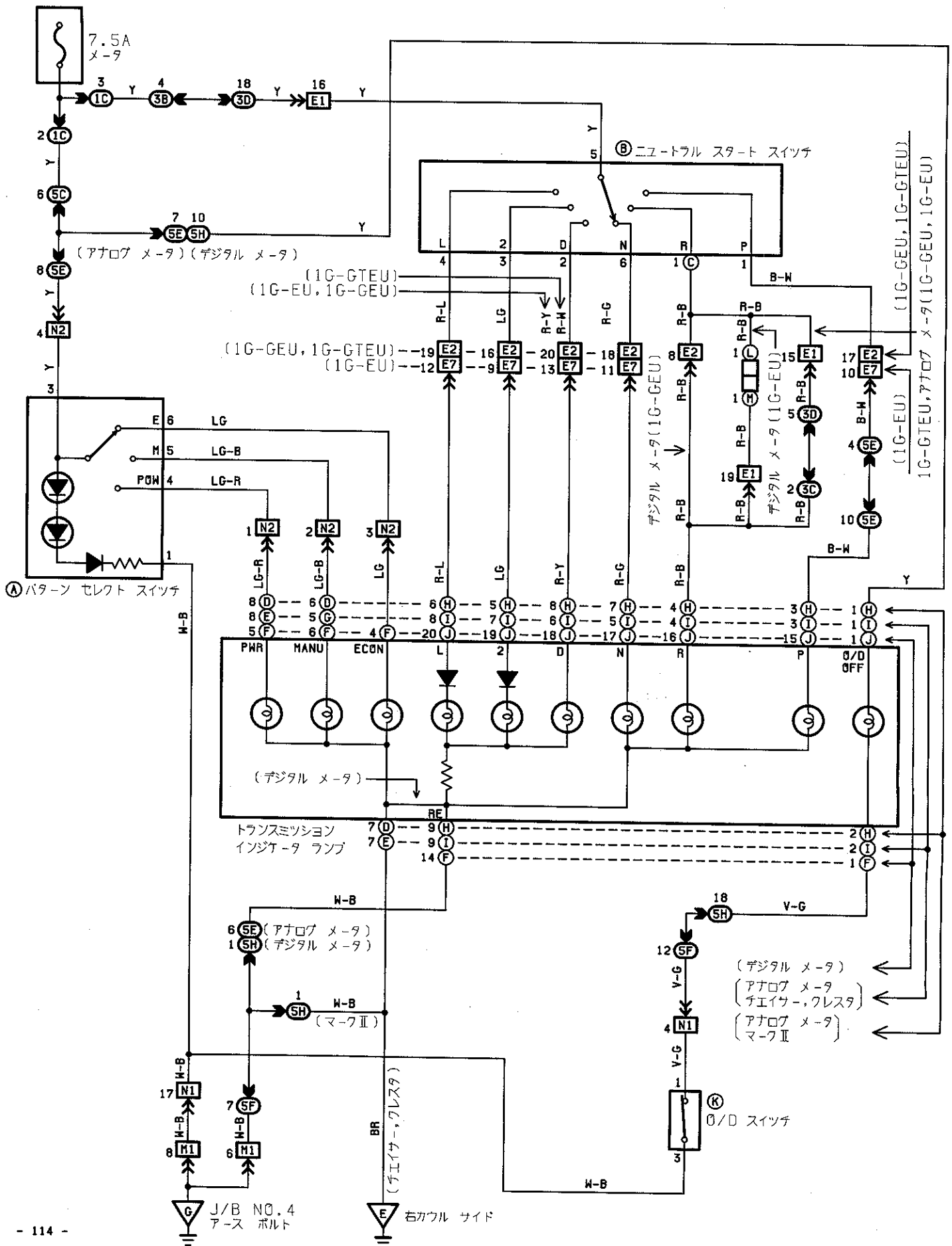

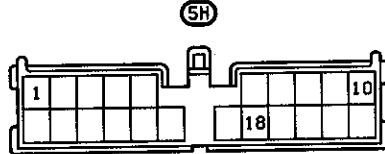
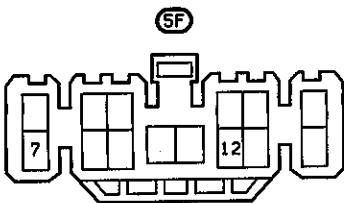
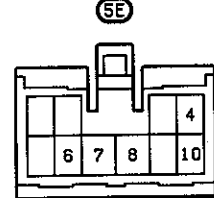
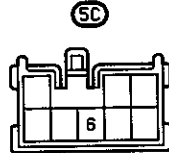
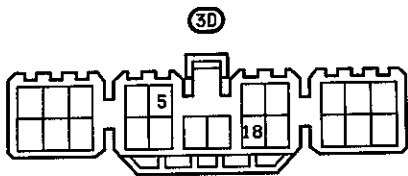
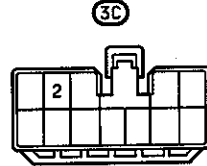
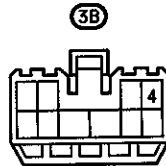
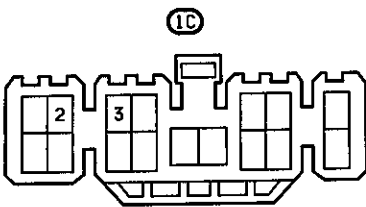
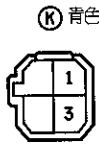
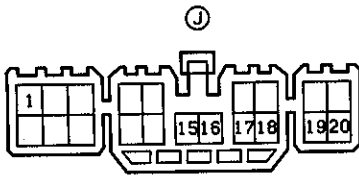
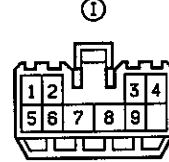
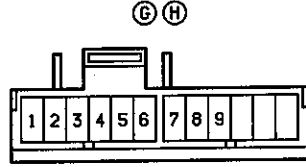
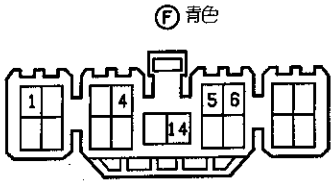
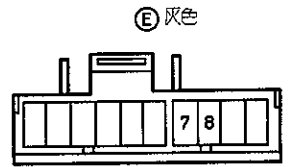
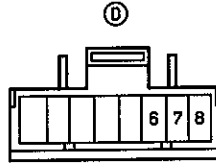
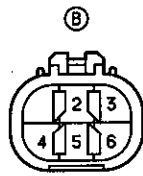
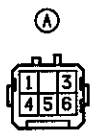

E1 黄色

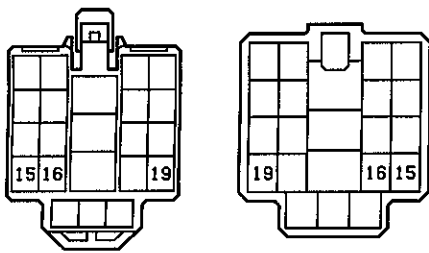

E2

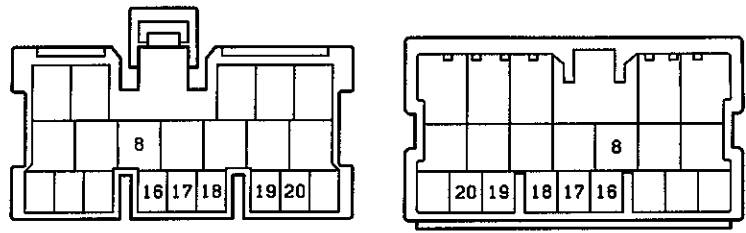

E7

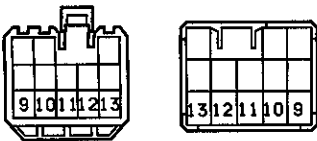

M1

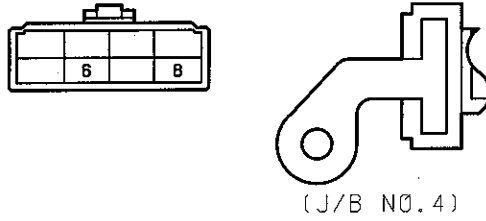

N1 緑色

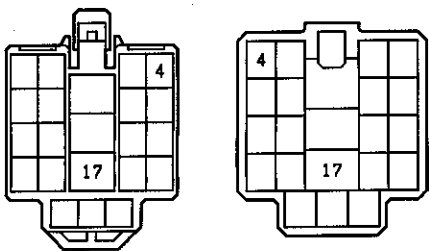

N2

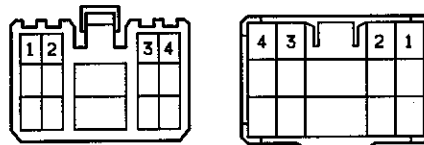

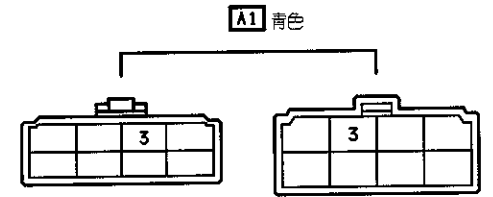
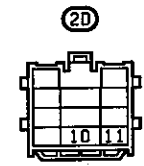
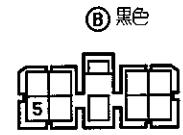
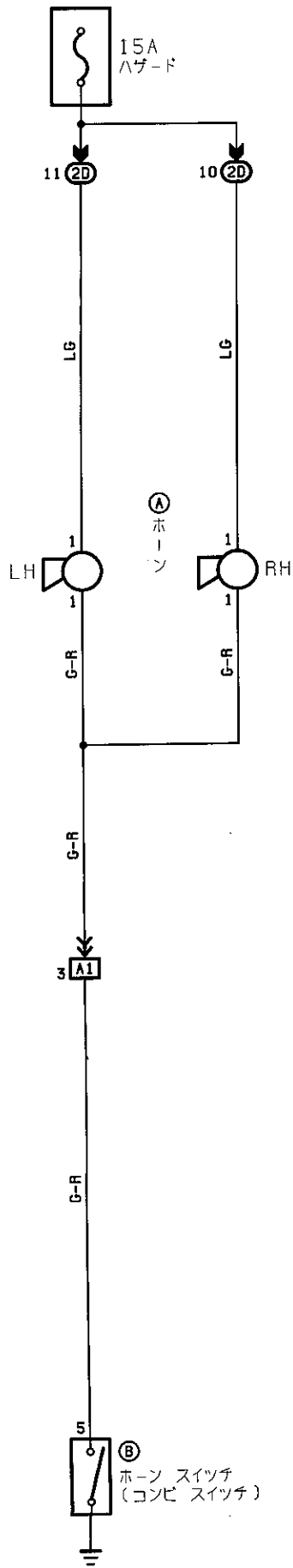

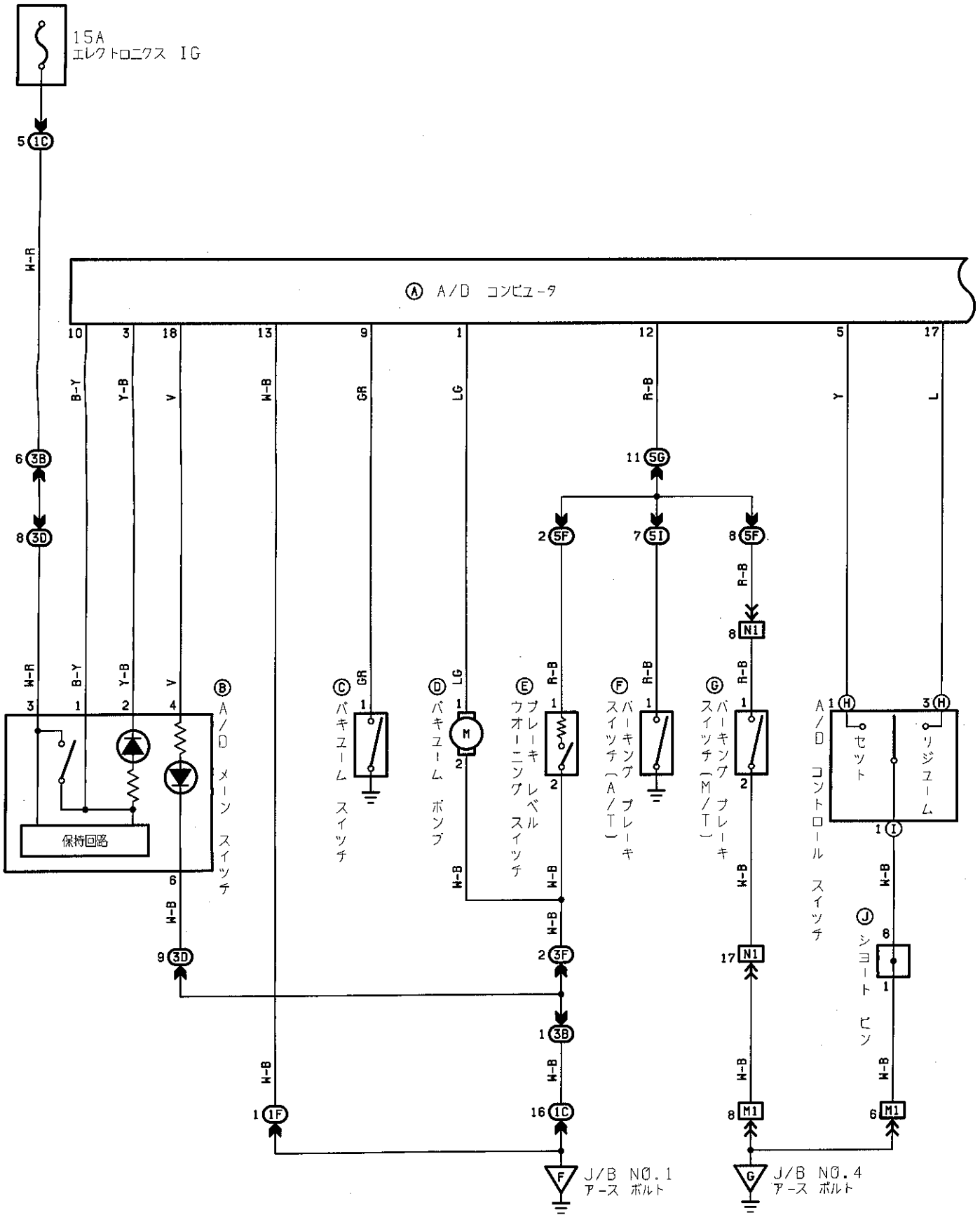

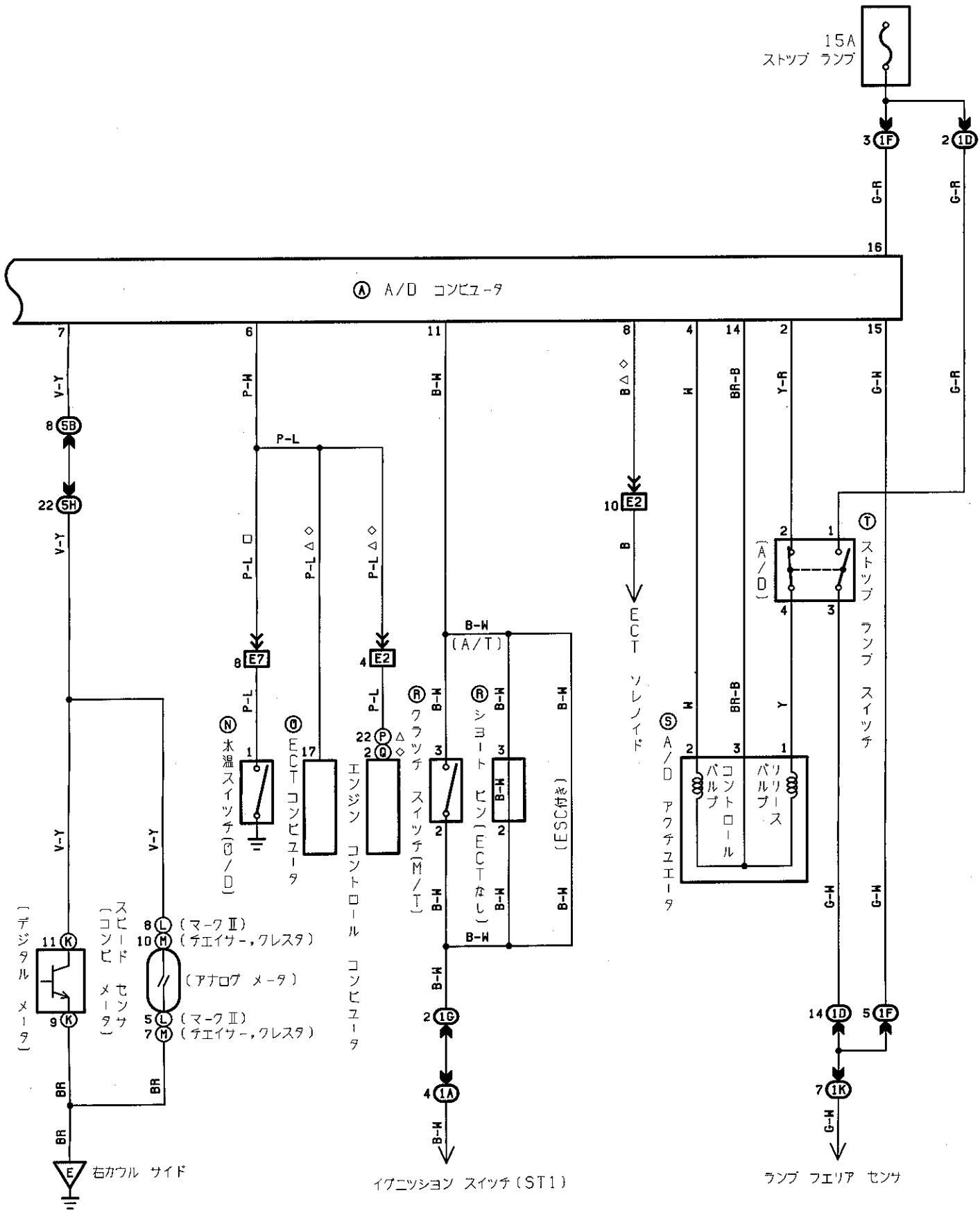

④ A/D コンピュータ

<コネクタを切り離し車両ワイヤ ハーネスで点検>

3-ボデー アース: 12V (イグニッション スイッチON, A/D メーン スイッチ ON)

10-ボデー アース: 12V (イグニッション スイッチON, A/D メーン スイッチ ON)

15-ボデー アース: 12V (ブレーキ ペダルを踏む)

16-ボデー アース: 12V (常時)

18-ボデー アース: 12V (イグニッション スイッチON, A/D メーン スイッチ ON)

1-ボデー アース: 12Ω (常時)

2-ボデー アース: 70Ω (ブレーキ ペダルを踏まない)

: 導通なし (ブレーキ ペダルを踏む)

4-14 : 30Ω

5-ボデー アース: 導通あり (A/D コントロール スイッチ セット ON)

12-ボデー アース: 導通あり (パーキング ブレーキ スイッチ ON)

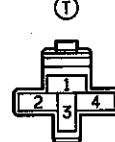
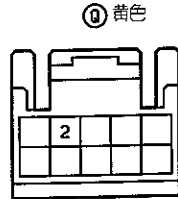
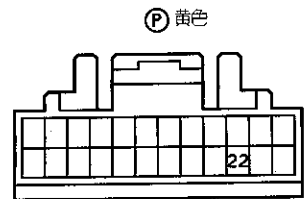
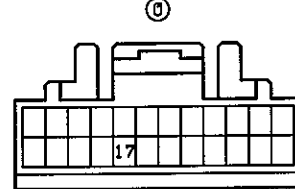
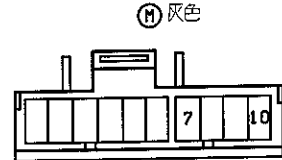
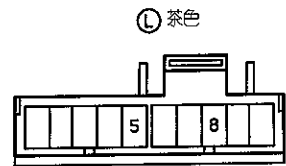
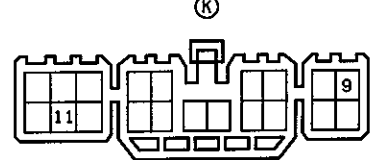
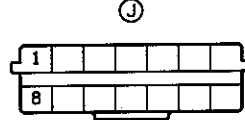
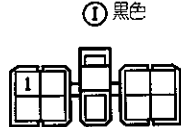
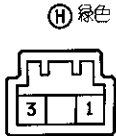
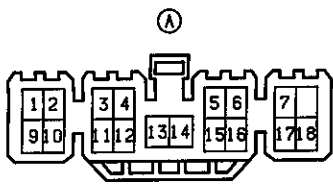

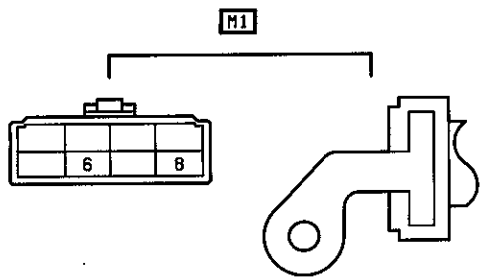
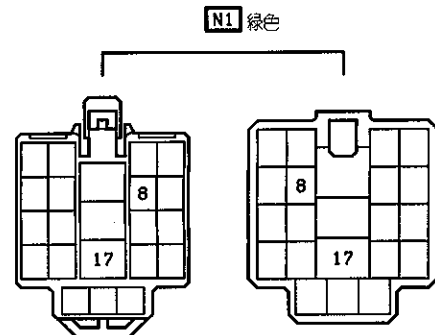
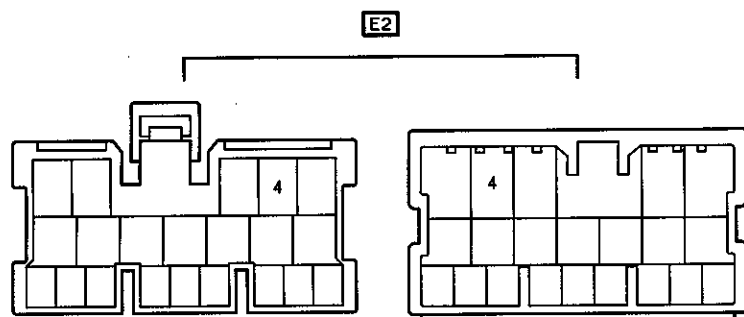
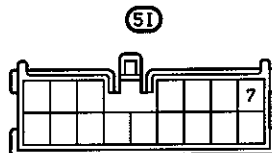
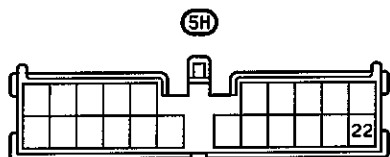
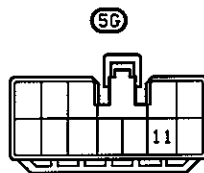
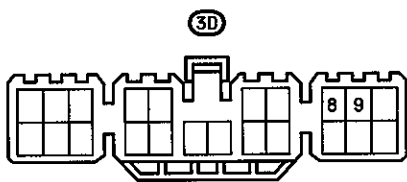
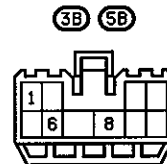
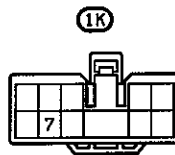
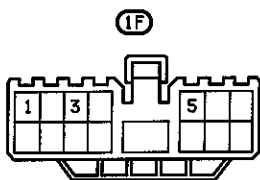
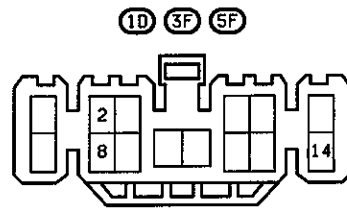
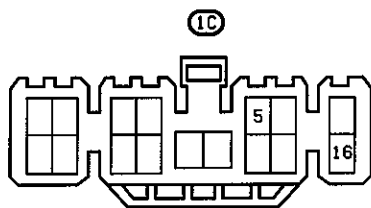
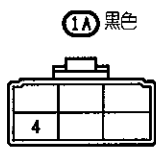

(J/B NO.4)

Ⓐ スーパ- モニタリング ディスプレイ

<ディスプレイのコネクタを切り離し車面ワイヤハーネスで点検>

<メモリ バックアップスイッチON>

3- ボデー アース: 12V (イグニッション スイッチ ACC)

4- ボデー アース: 12V (イグニッション スイッチ ON)

6- ボデー アース: 12V (常時)

5- ボデー アース: 0V

7- ボデー アース: 3V以下 (イグニッション スイッチ ON, スロットル ポジションセンサ IDL ON)
エンジン停止

17- ボデー アース: 5V

16- ボデー アース: 12V (ライト コントロール スイッチ ON)

18- ボデー アース: 12V (イグニッション スイッチ ACC)

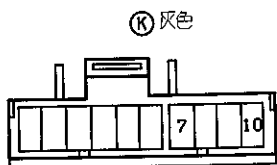
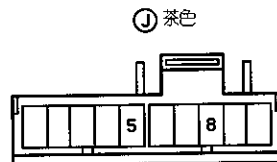
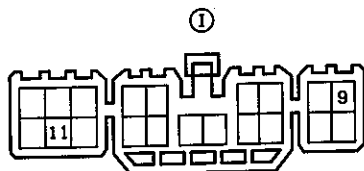
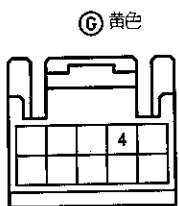
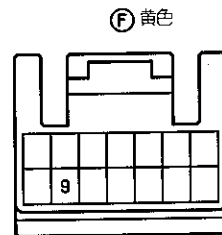
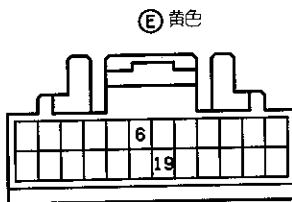
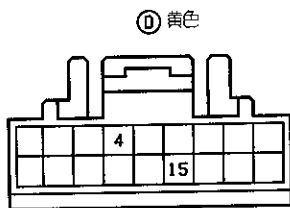
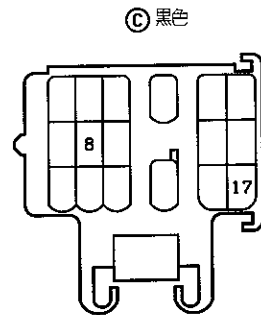
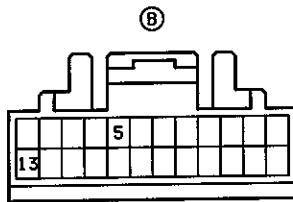
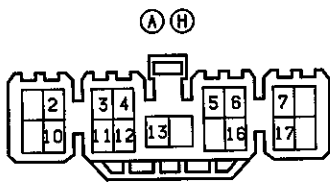

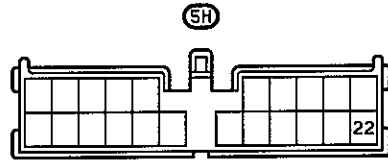
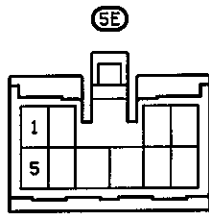
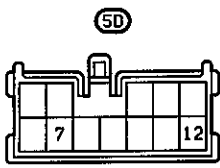
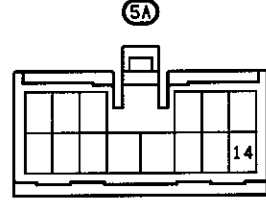
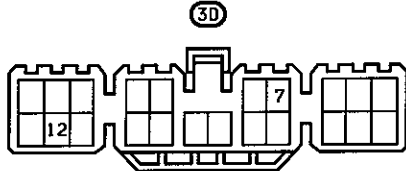
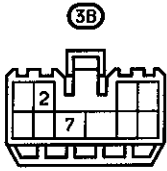
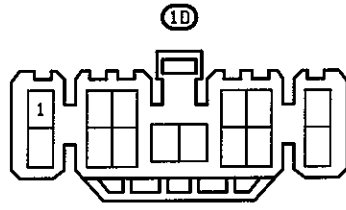
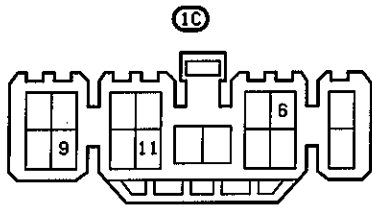

E1 黄色

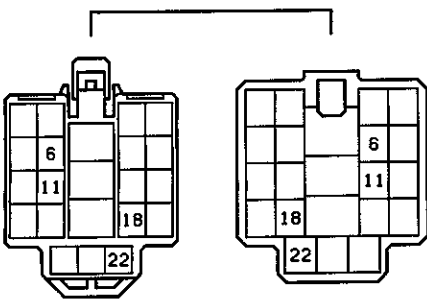

E2

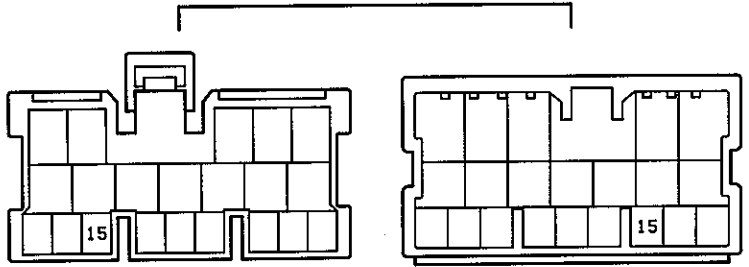

ESC コンピュータ

⑥ 車両ワイヤ ハーネスをコンピュータに取り付け点検

- 1-ボデー アース: 12V
- 2-ボデー アース: 12V
- 3-ボデー アース: 12V (イグニッション スイッチON, ブレーキ ウォーニング ランプ消灯)
- 4-ボデー アース: 12V
- 10-ボデー アース: 12V
- 11-ボデー アース: 12V
- 9-ボデー アース: 12V(ブレーキ ペダルを踏む)
- 12-ボデー アース: 12V(イグニッション スイッチACCまたはON)
- 13-ボデー アース: 12V(イグニッション スイッチON)

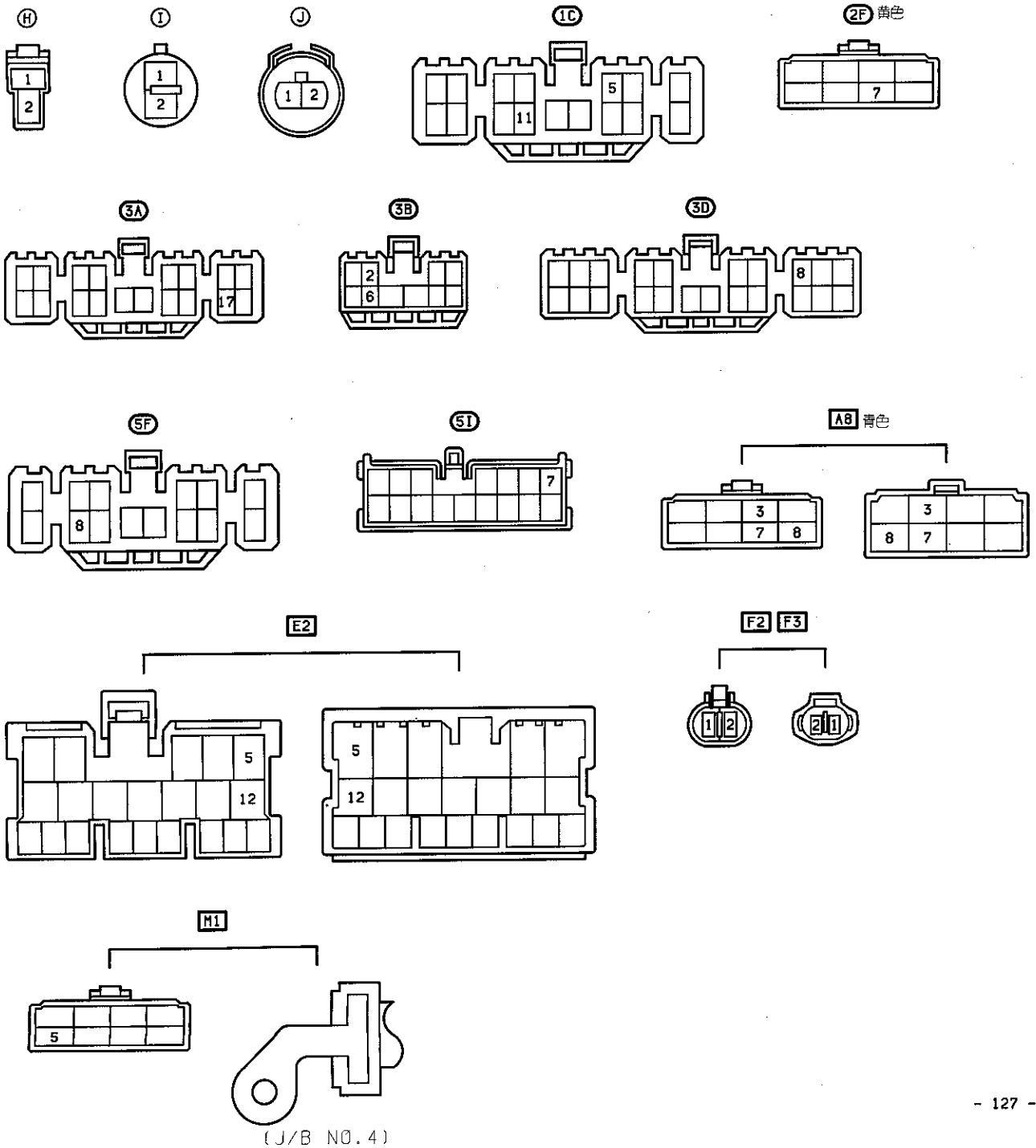
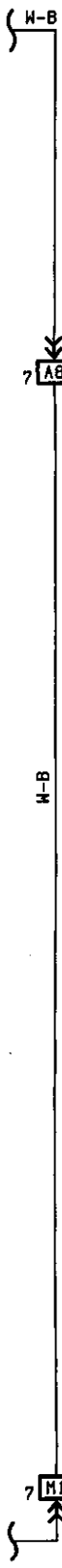
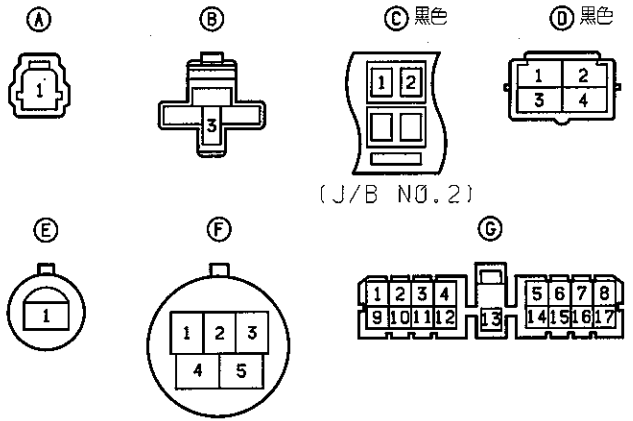

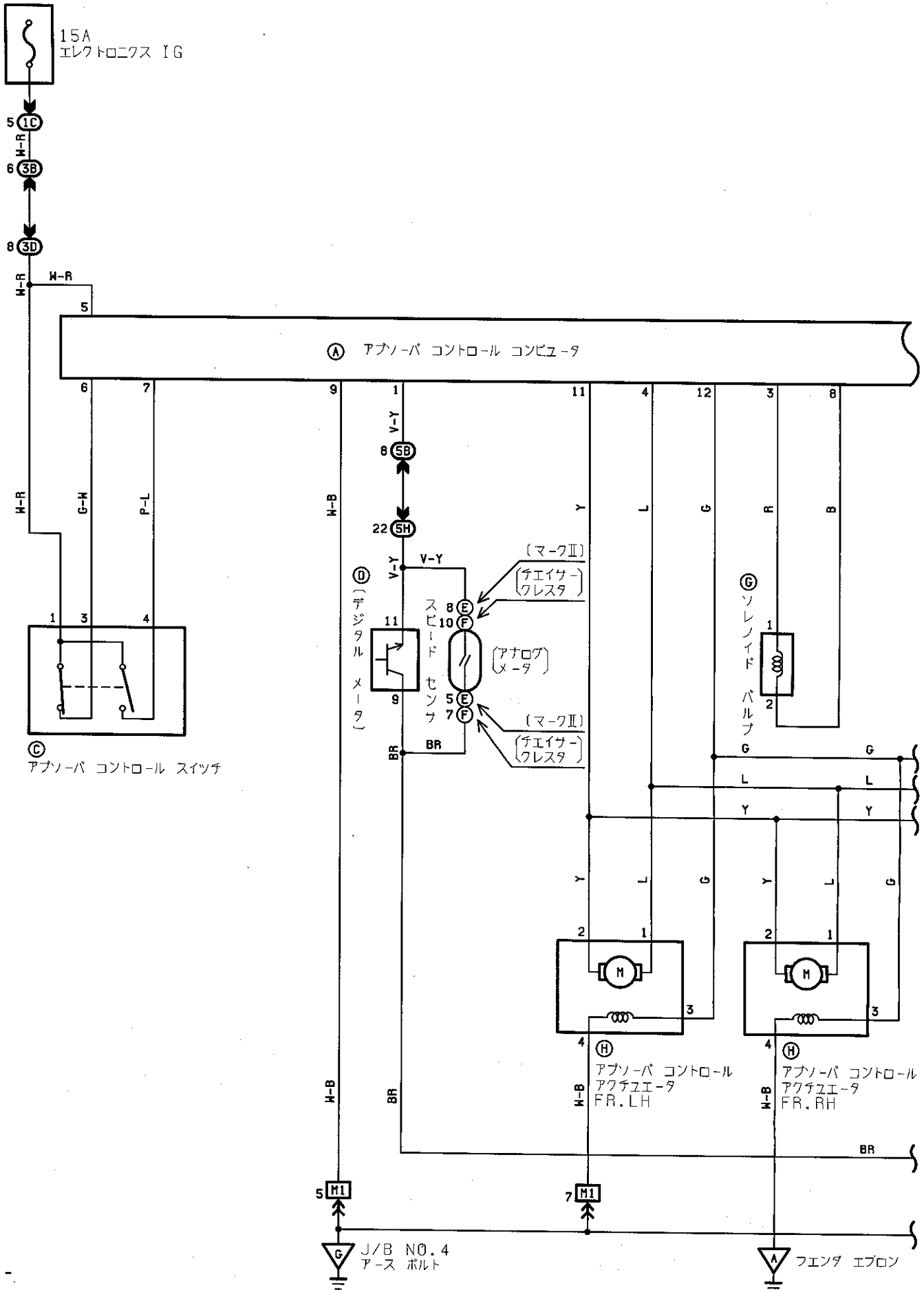
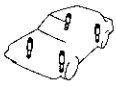

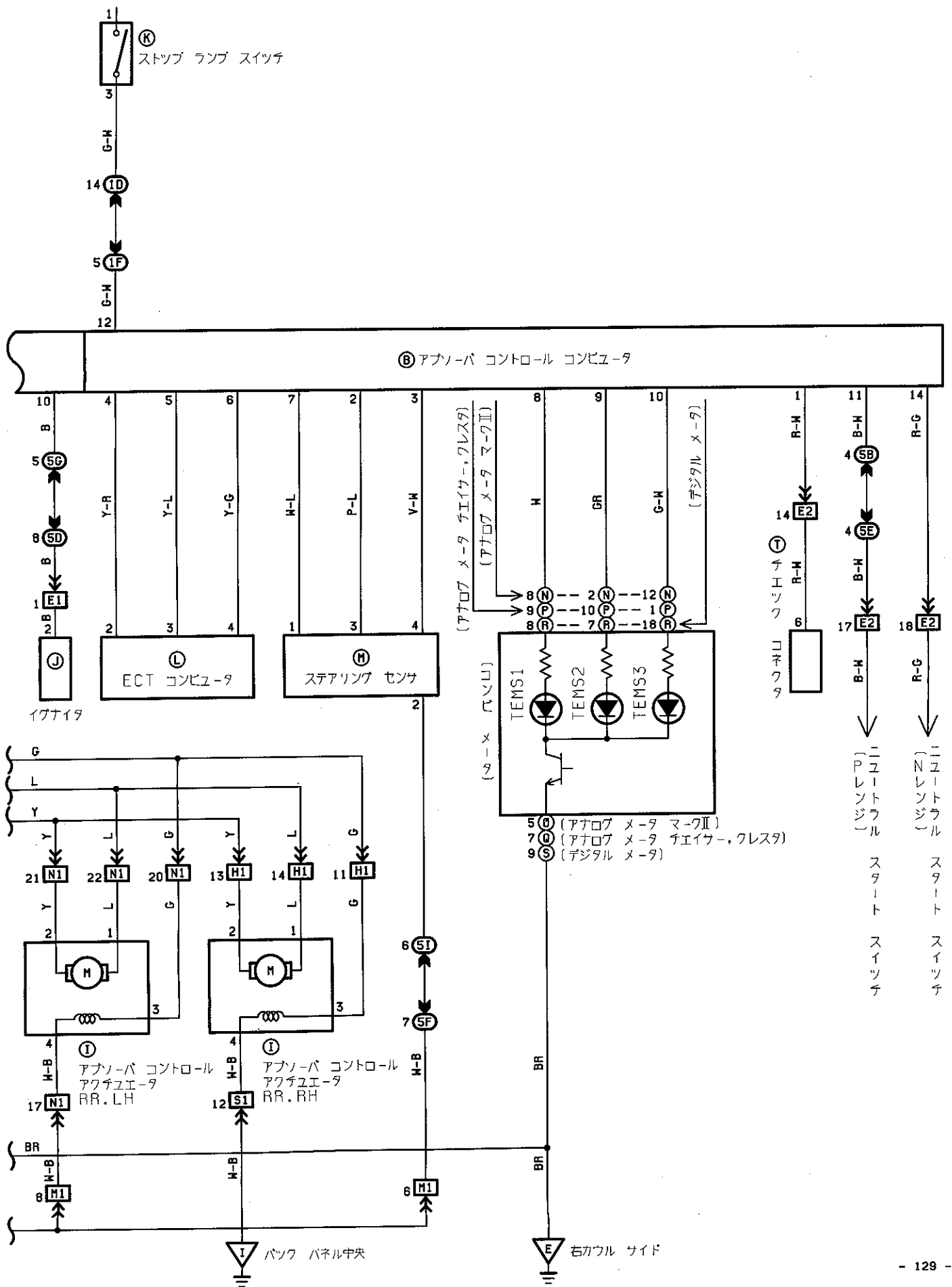

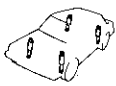

Ⓐ アブノーバ コントロール コンピュータ

<イグニッション スイッチ ON>

- 2- ボデー アース: 12V (アブノーバ コントロール スイッチ オート)
- 4- ボデー アース: 8V以上 (アブノーバ コントロール スイッチ ノーマル→スポーツ)
- 5- ボデー アース: 12V
- 6- ボデー アース: 12V (アブノーバ コントロール スイッチ スポーツ)
- 9- ボデー アース: 12V (常時)
- 11- ボデー アース: 8V以上 (アブノーバ コントロール スイッチ スポーツ→ノーマル)

Ⓑ アブノーバ コントロール コンピュータ

<イグニッション スイッチ ON>

- 2, 3- ボデー アース: 0 ~ 5V (ステアリングをゆっくり回転)
- 7- ボデー アース: 3.6V
- 9- ボデー アース: 6.5V (アブノーバ コントロール スイッチ スポーツ)
- 12- ボデー アース: 6V以上 (ブレーキ ペダルを踏む)
: 1.5V (ブレーキ ペダルを踏まない)

Ⓐ 青色

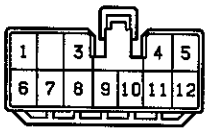

Ⓑ

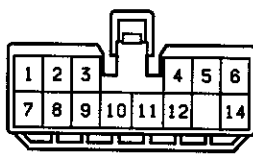

Ⓒ

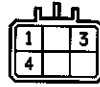

Ⓓ Ⓔ

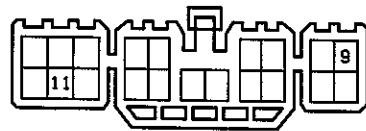

Ⓔ Ⓕ Ⓖ 茶色

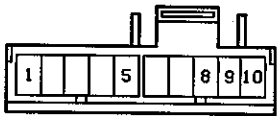

Ⓕ Ⓖ 灰色

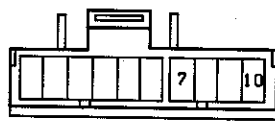

Ⓖ



Ⓖ



Ⓖ



Ⓙ 緑色



Ⓚ



Ⓛ

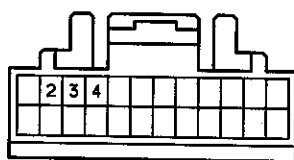

Ⓜ



Ⓝ 青色

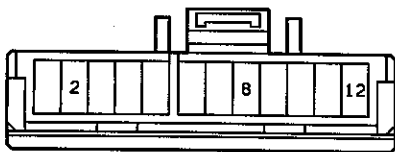

Ⓟ 青色

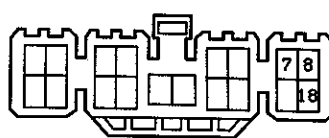

Ⓣ 黒色

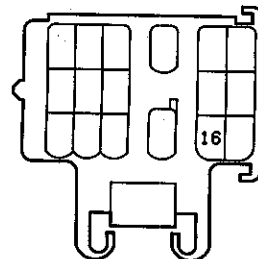

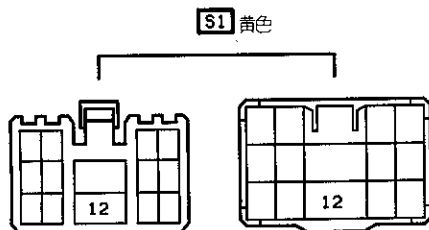
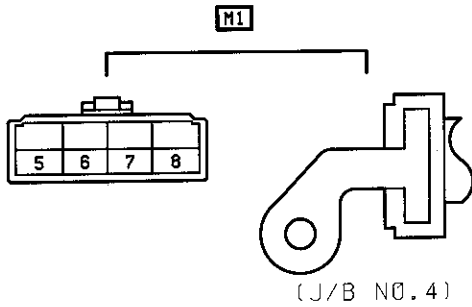
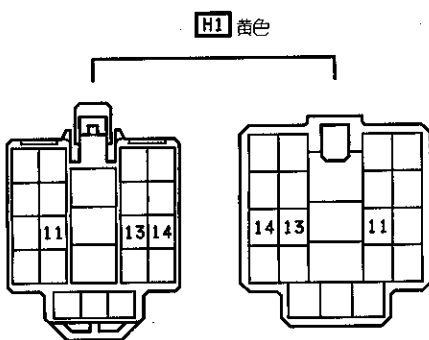
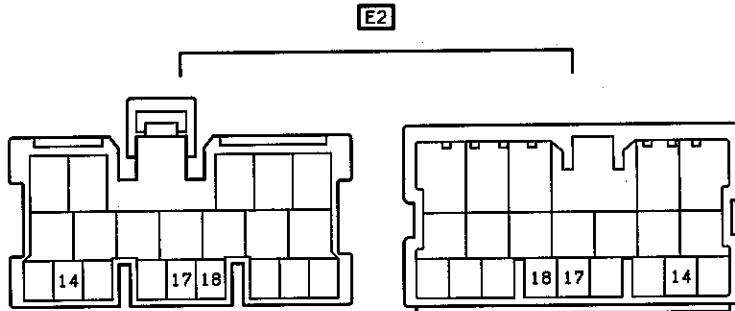
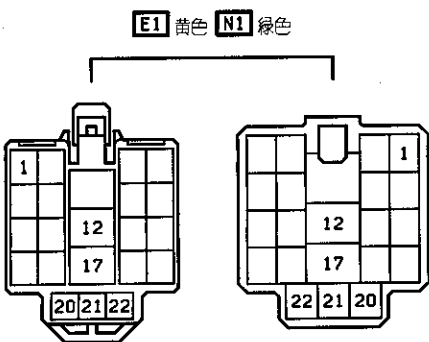
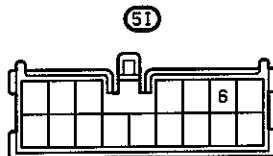
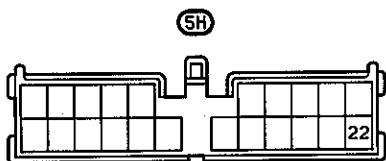
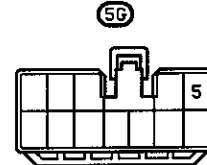
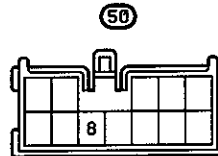
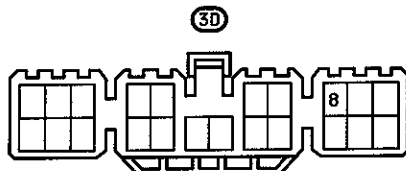
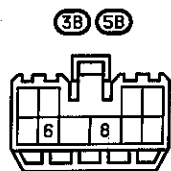
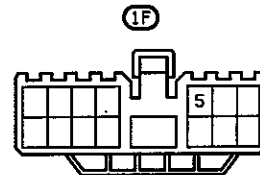
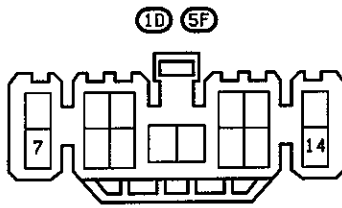
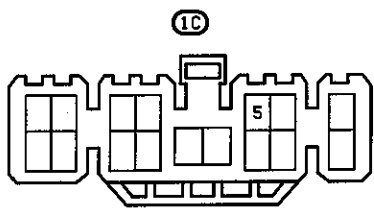



シガレットライター & クロツク

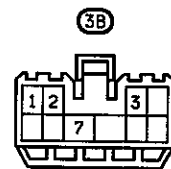
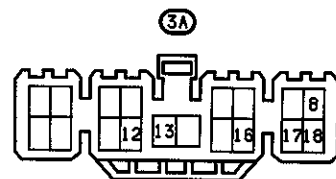
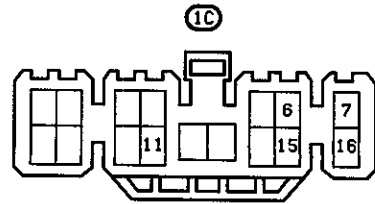
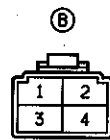
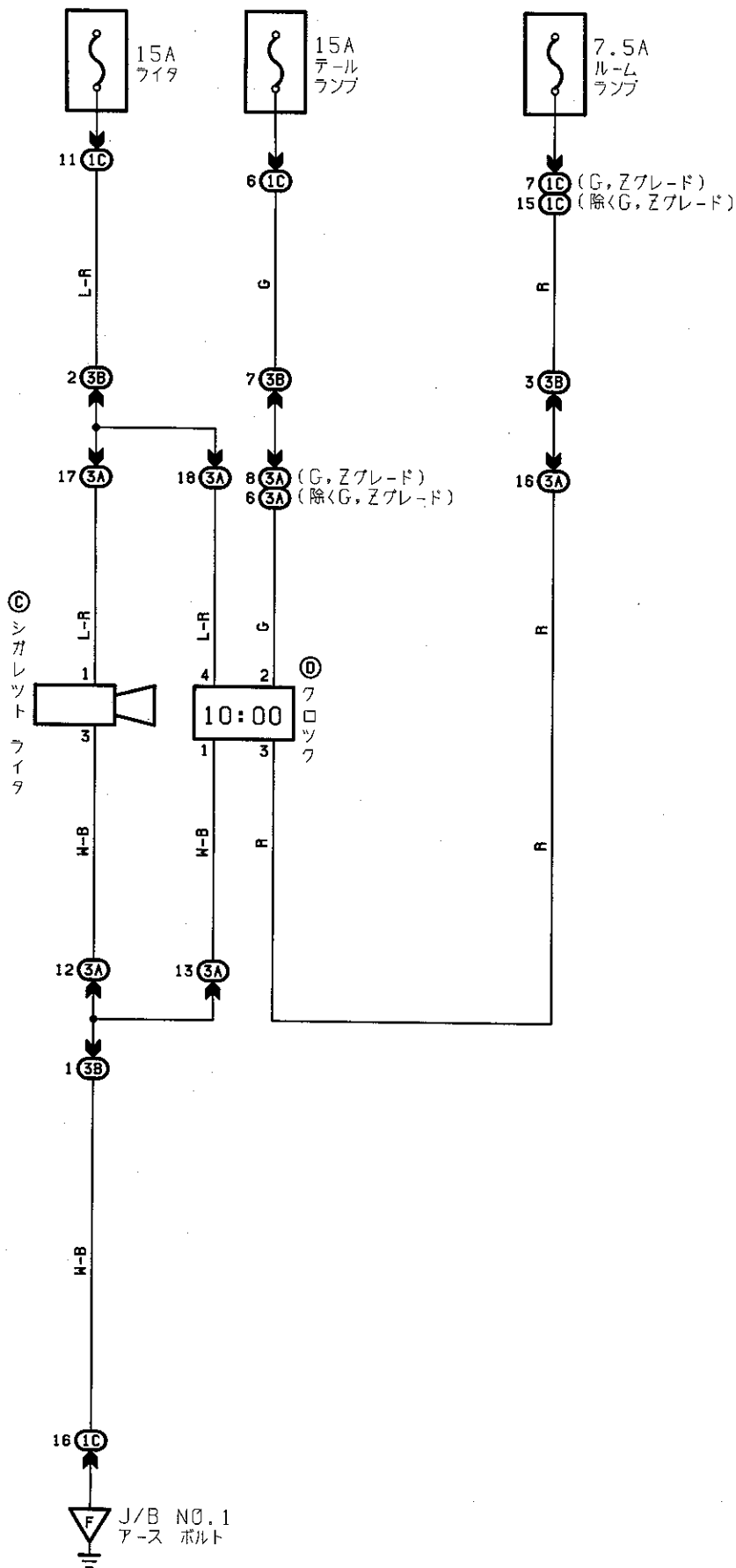

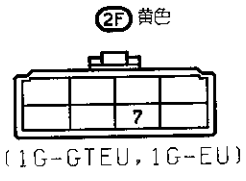
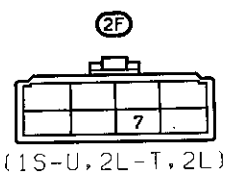
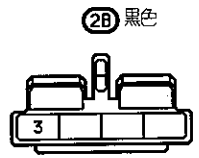
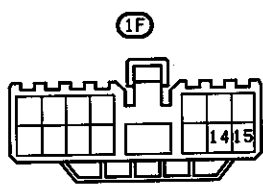
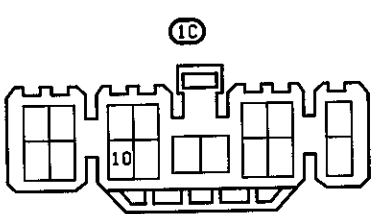
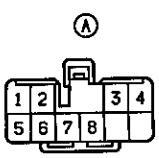
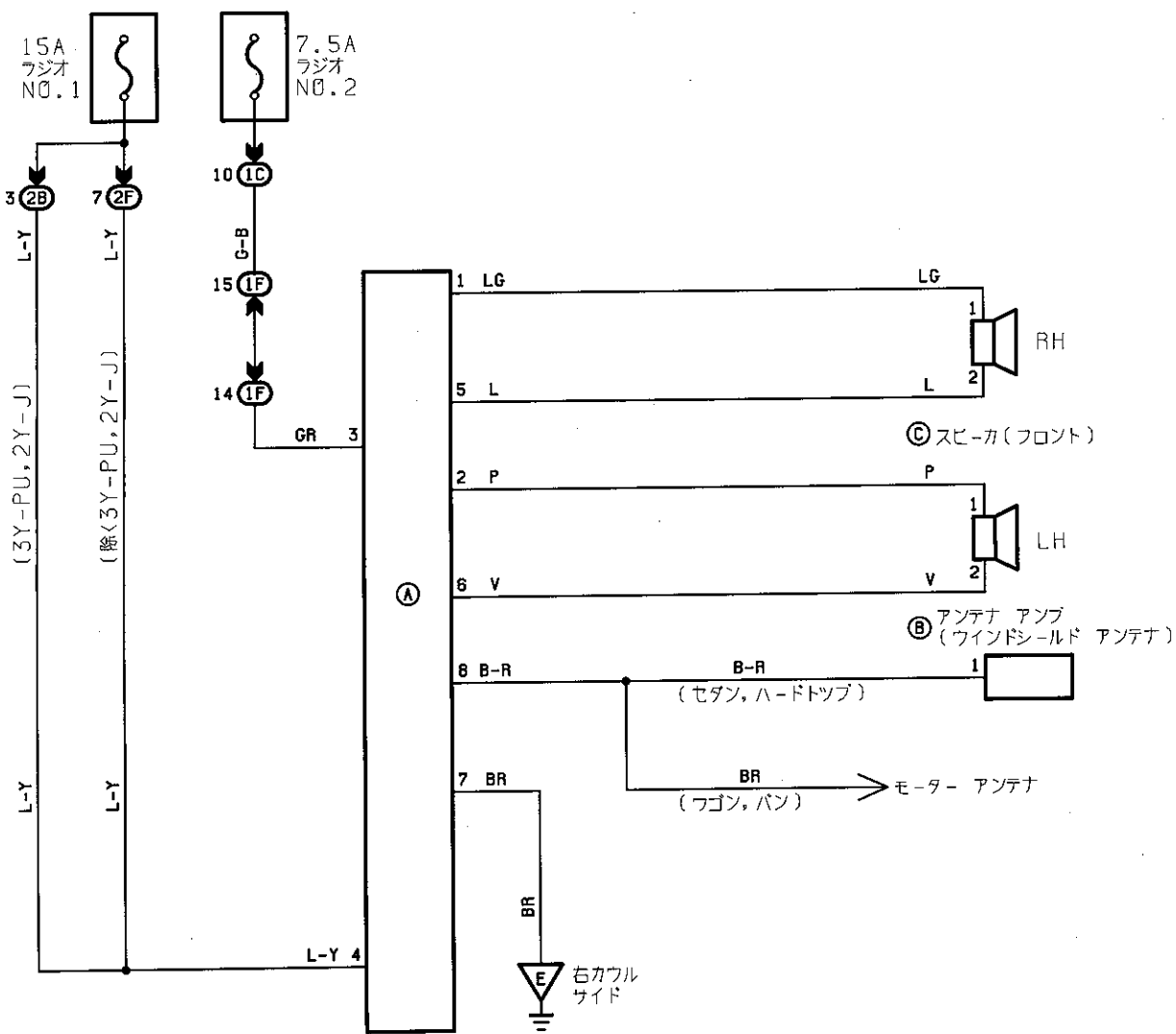

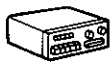

ラジオ & ステレオ(4スピーカー)

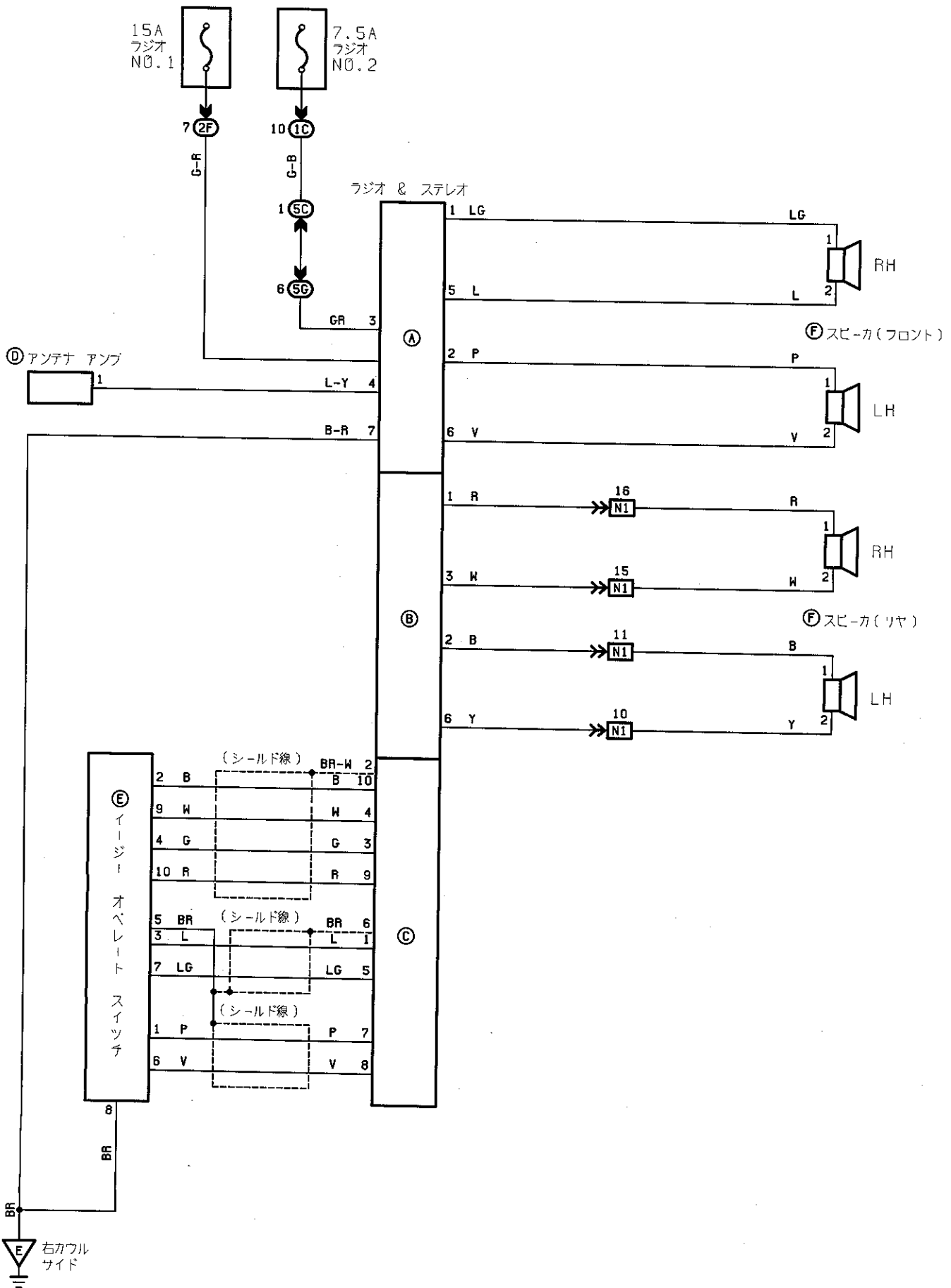

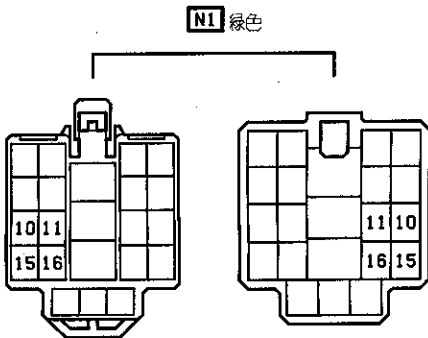
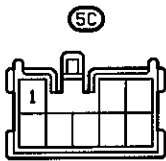
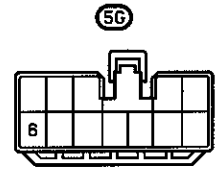
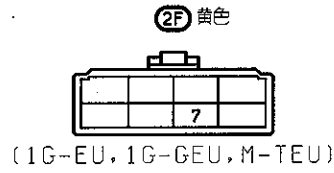
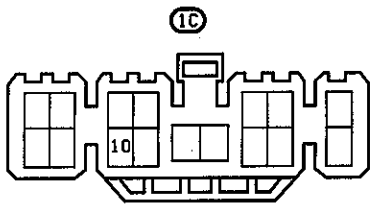
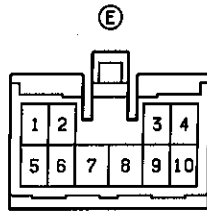
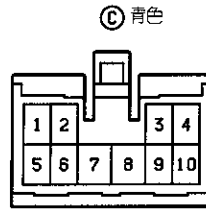
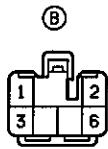
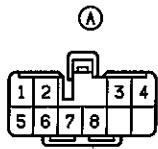



アンテナ モータ

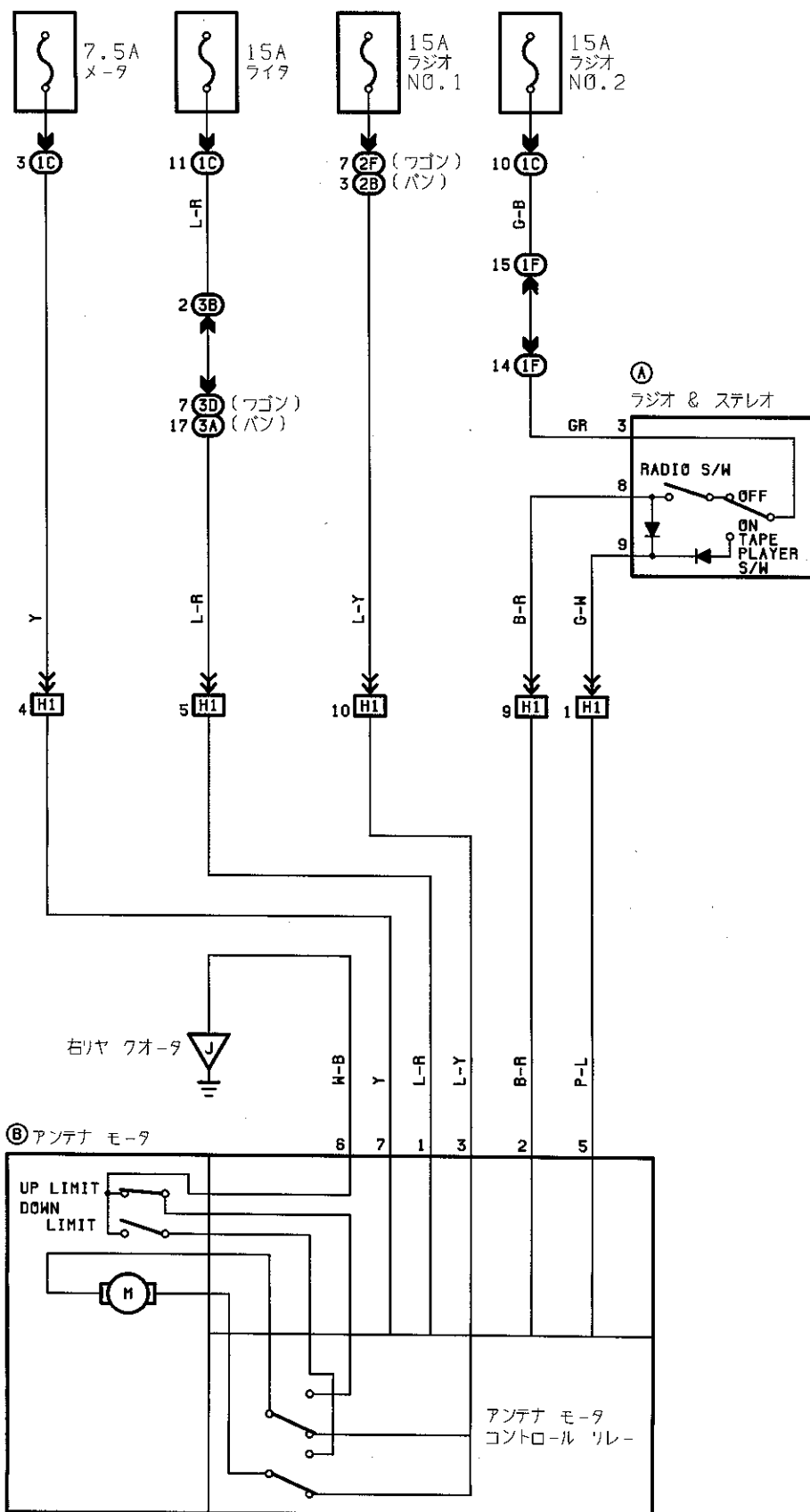

⑥ アンテナ モータ

< コネクタを切り離し、車両側コネクタ点検 >

- 1- ボデー アース: 12V (IGスイッチ "ACC")
- 2- ボデー アース: 12V (IGスイッチ "ACC", ラジオ スイッチ ON)
- 3- ボデー アース: 12V (常時)
- 5- ボデー アース: 12V (IGスイッチ "ACC", ラジオ スイッチ ON)
- 7- ボデー アース: 12V (IGスイッチ ON)

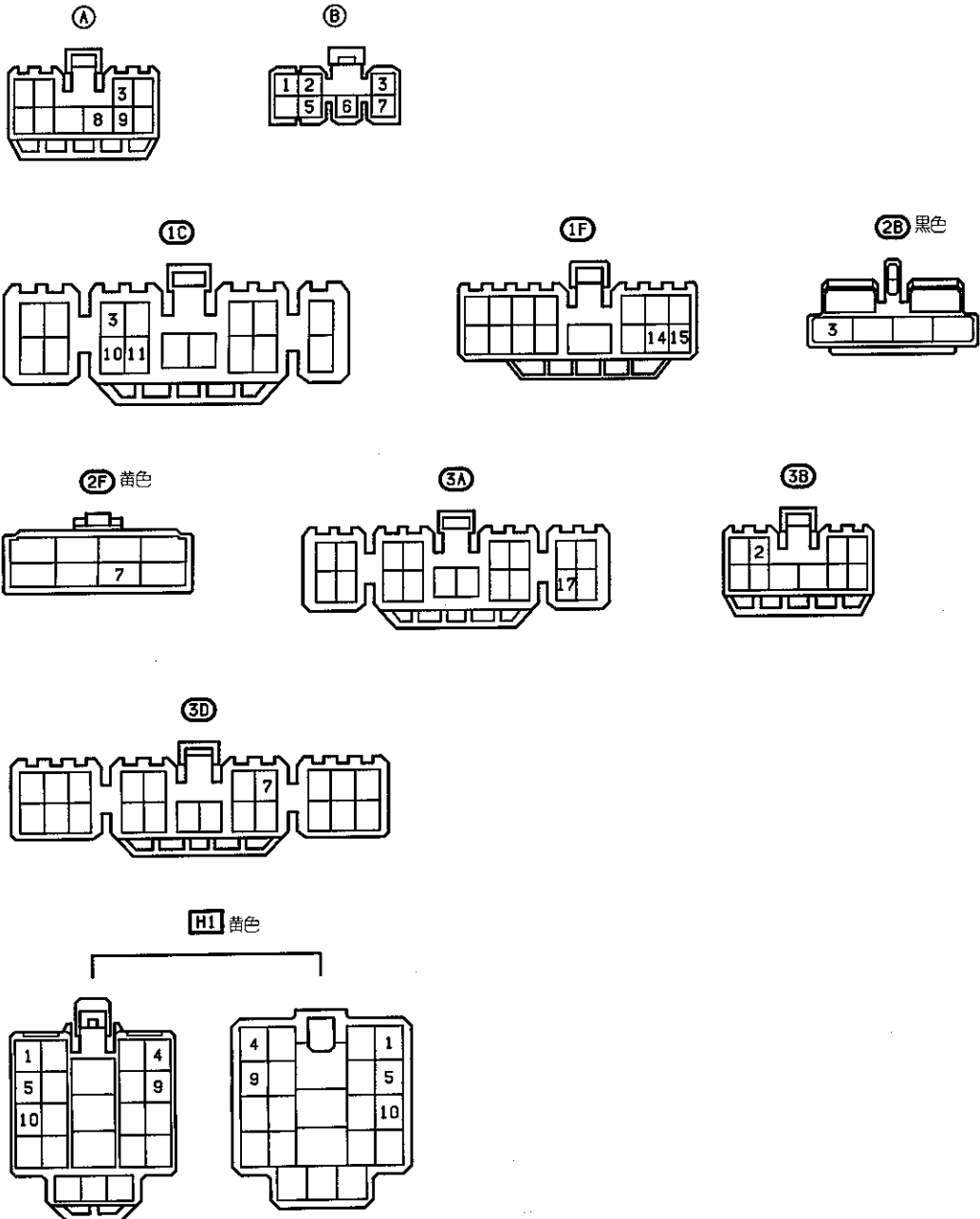

コンビネーションメータ (マークII デジタル)

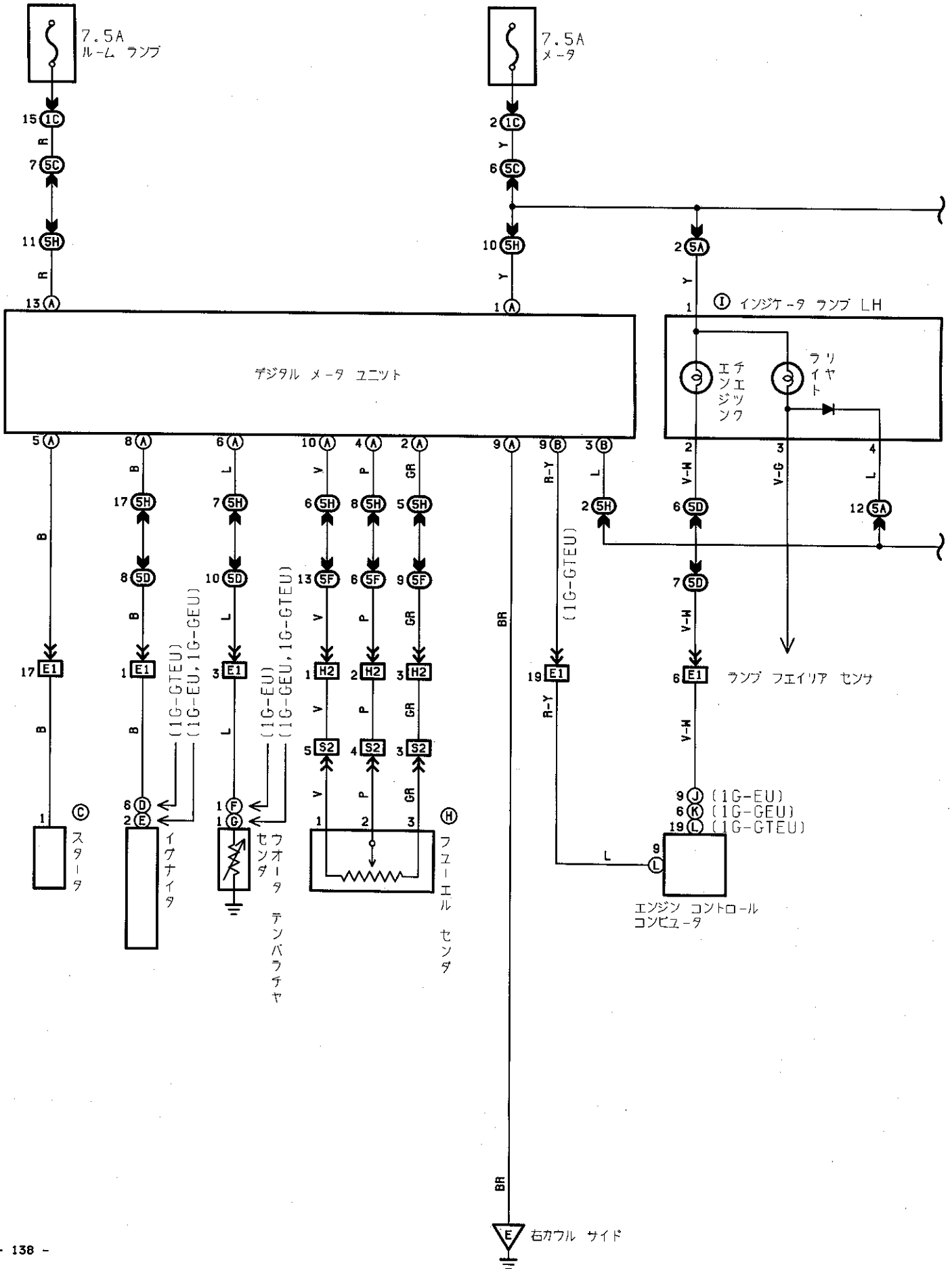

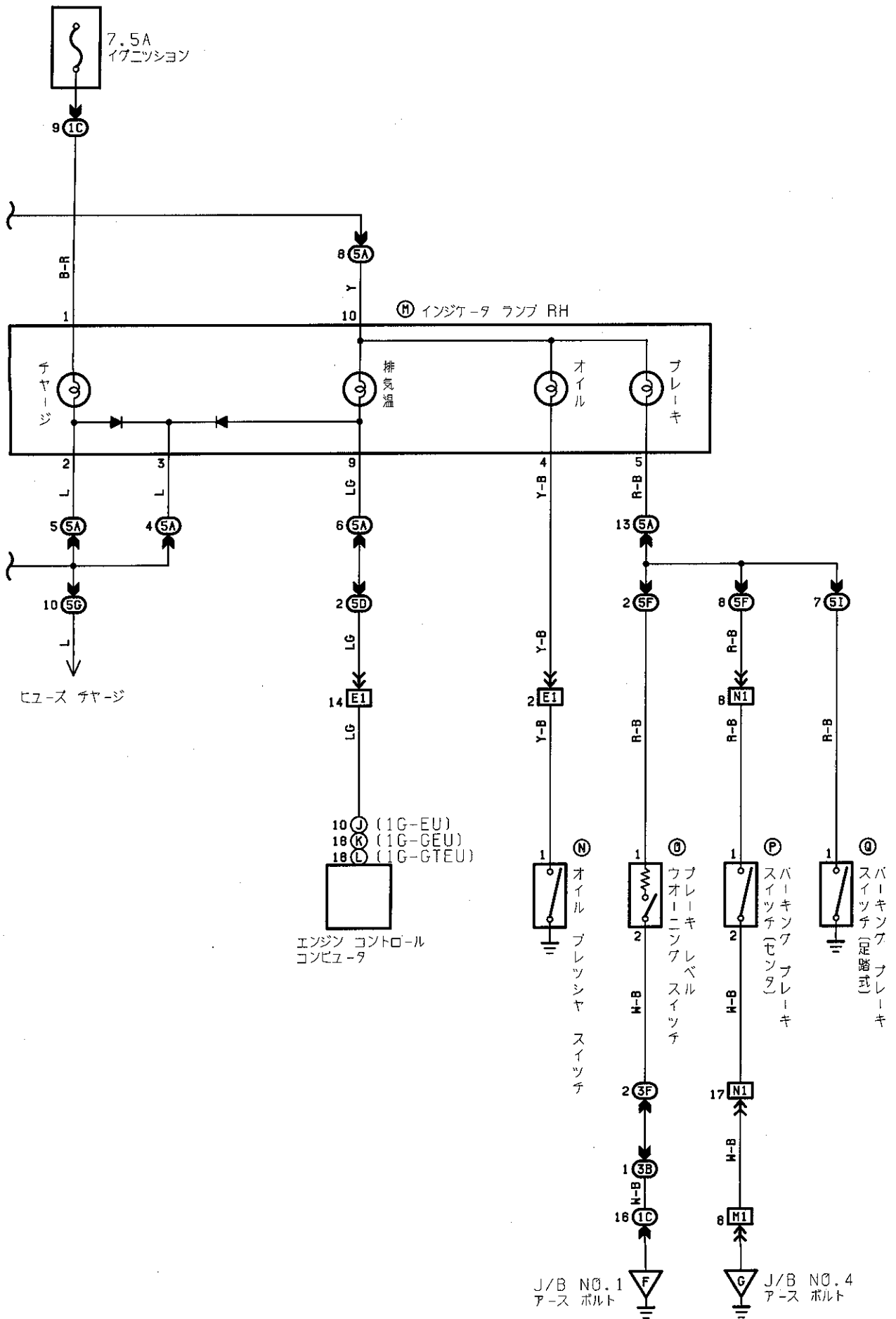

コンビネーションメータ (マークII デジタル)

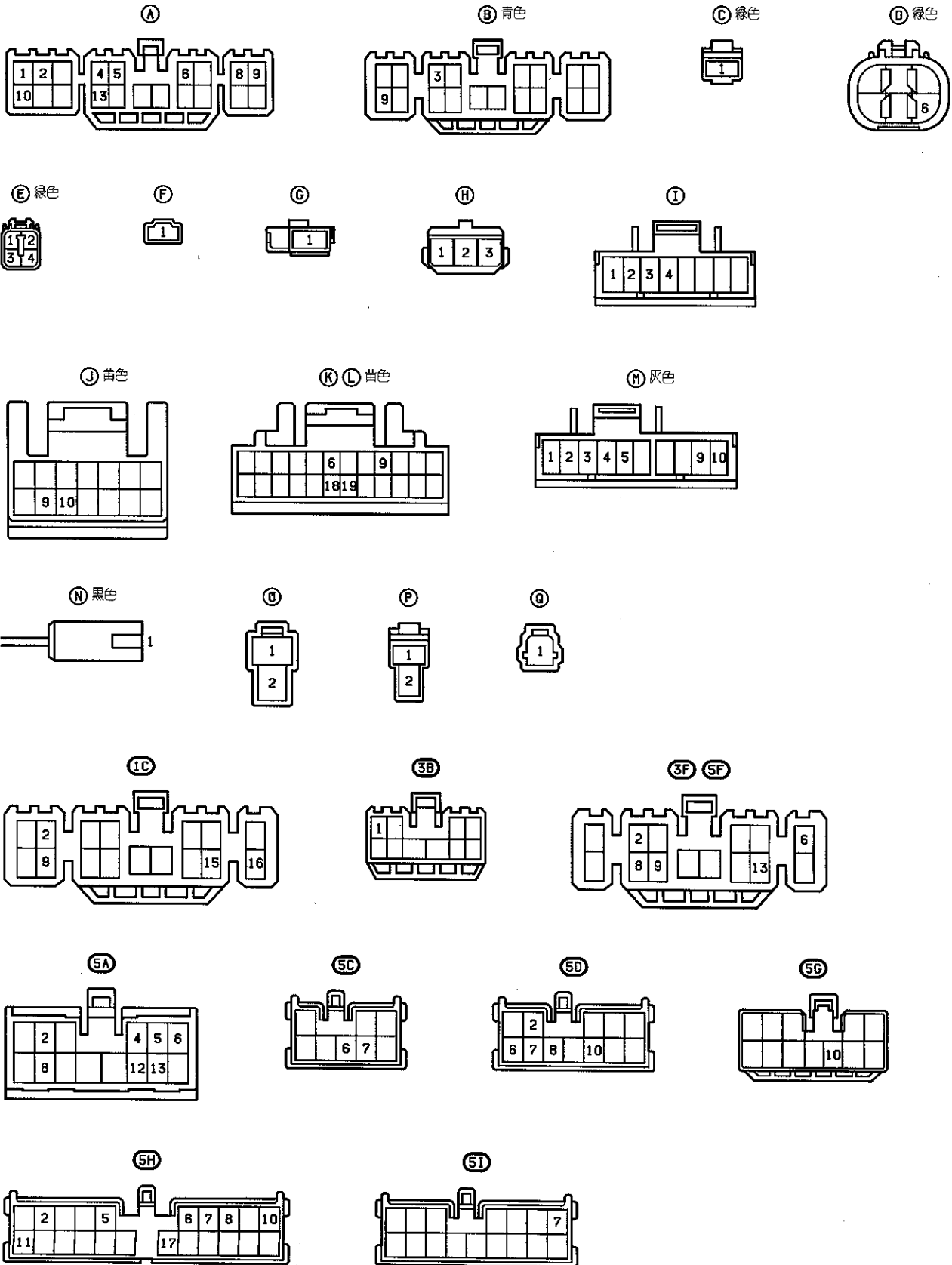

E1 黄色

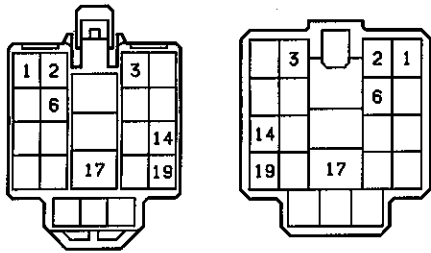

H2 **S2**

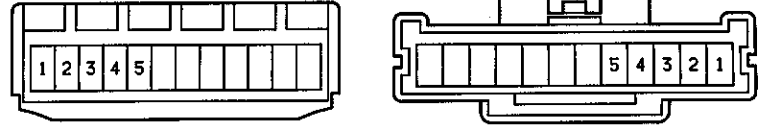

M1

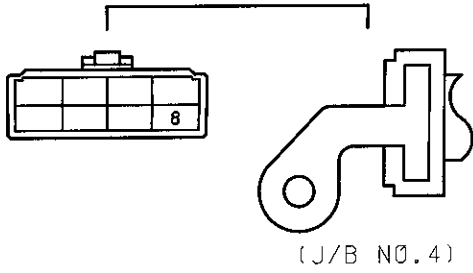

N1 绿色

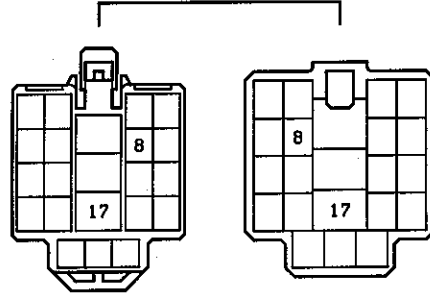

コンビネーションメータ (チエイサー, クレスタ デジタル)

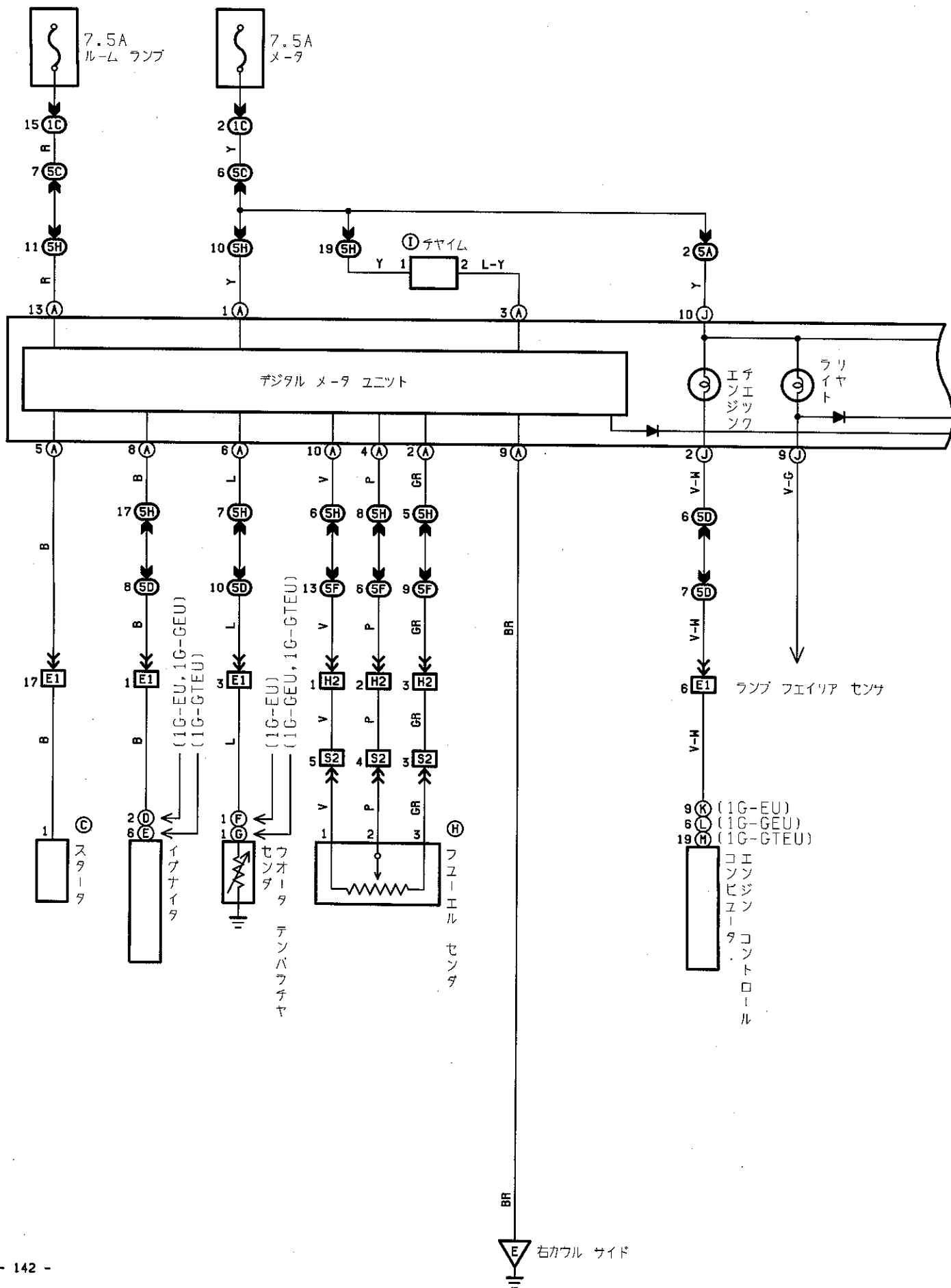

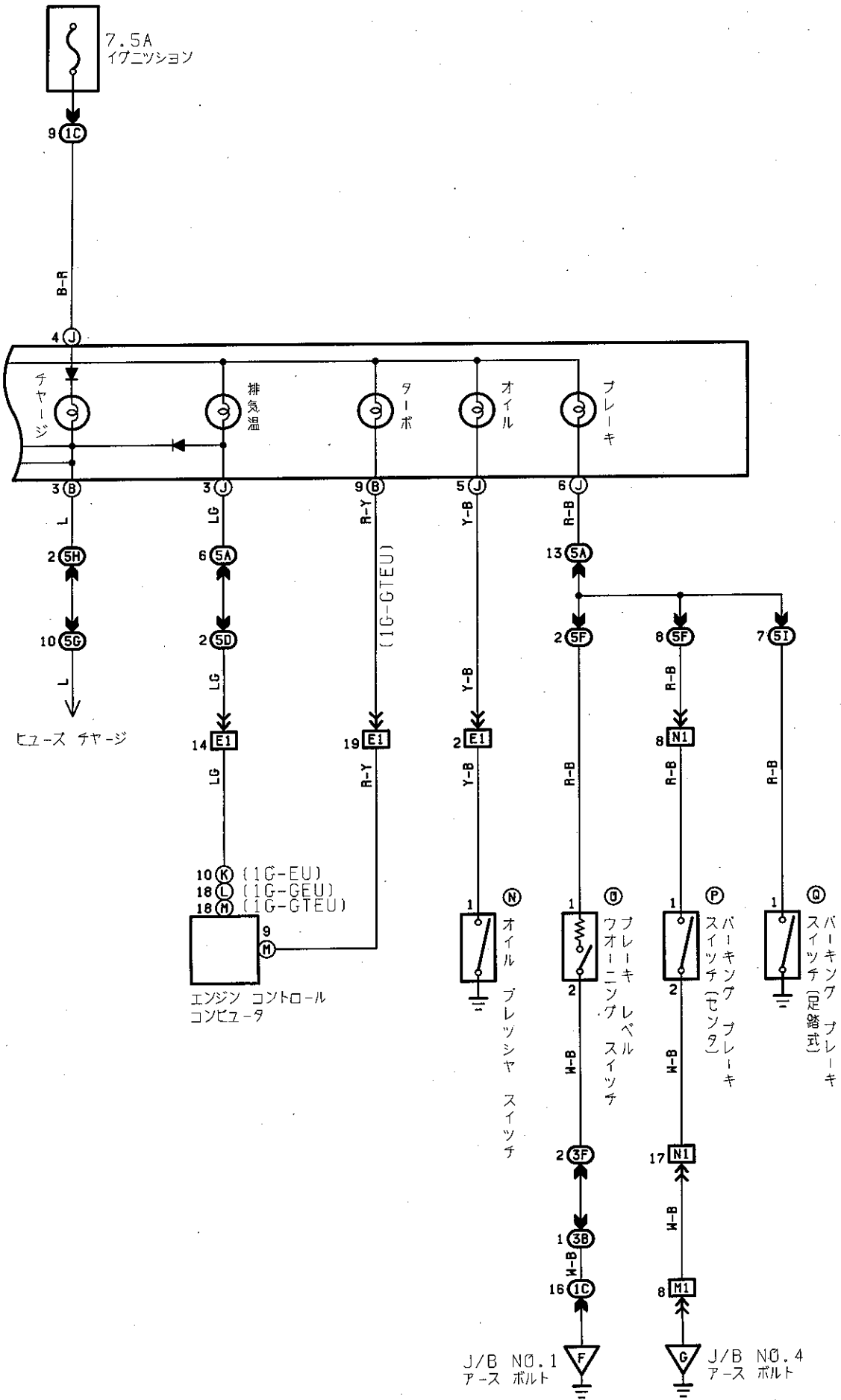

コンビネーションメータ (チエイサー, クレスタ デジタル)

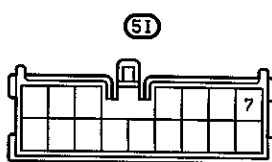
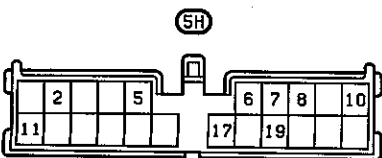
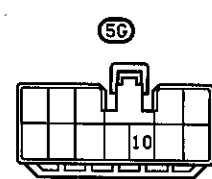
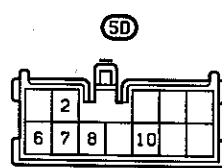
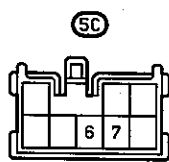
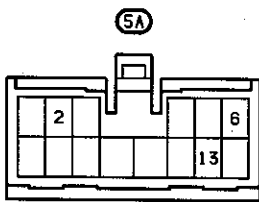
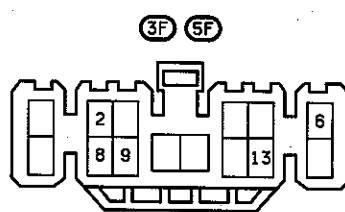
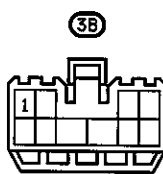
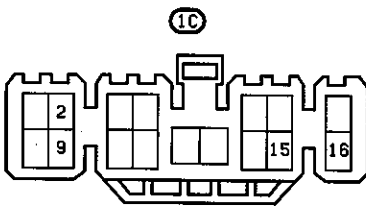
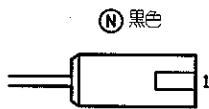
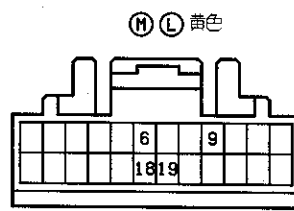
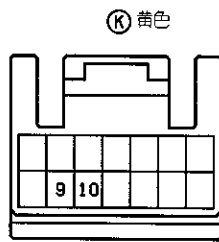
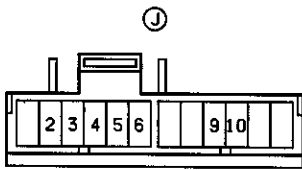
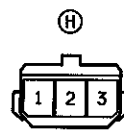
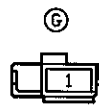
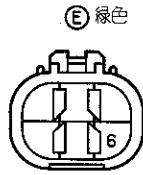
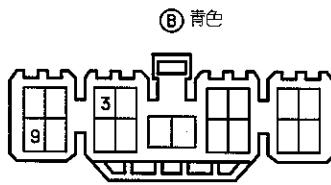
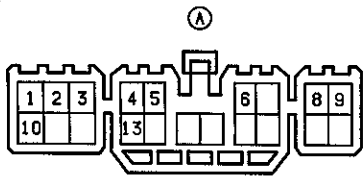

E1 黄色

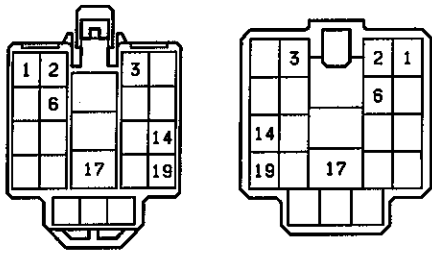

H2 S2

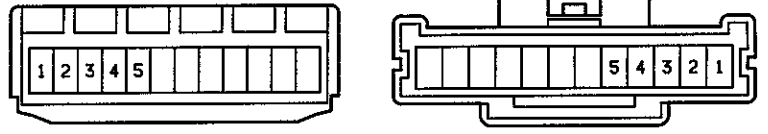

M1

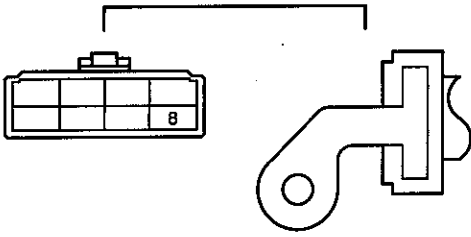

N1 绿色

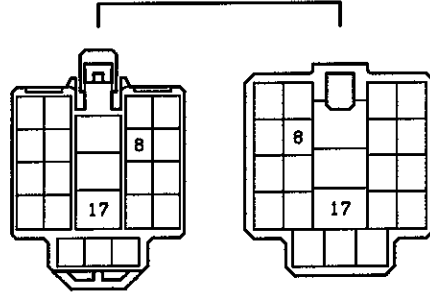

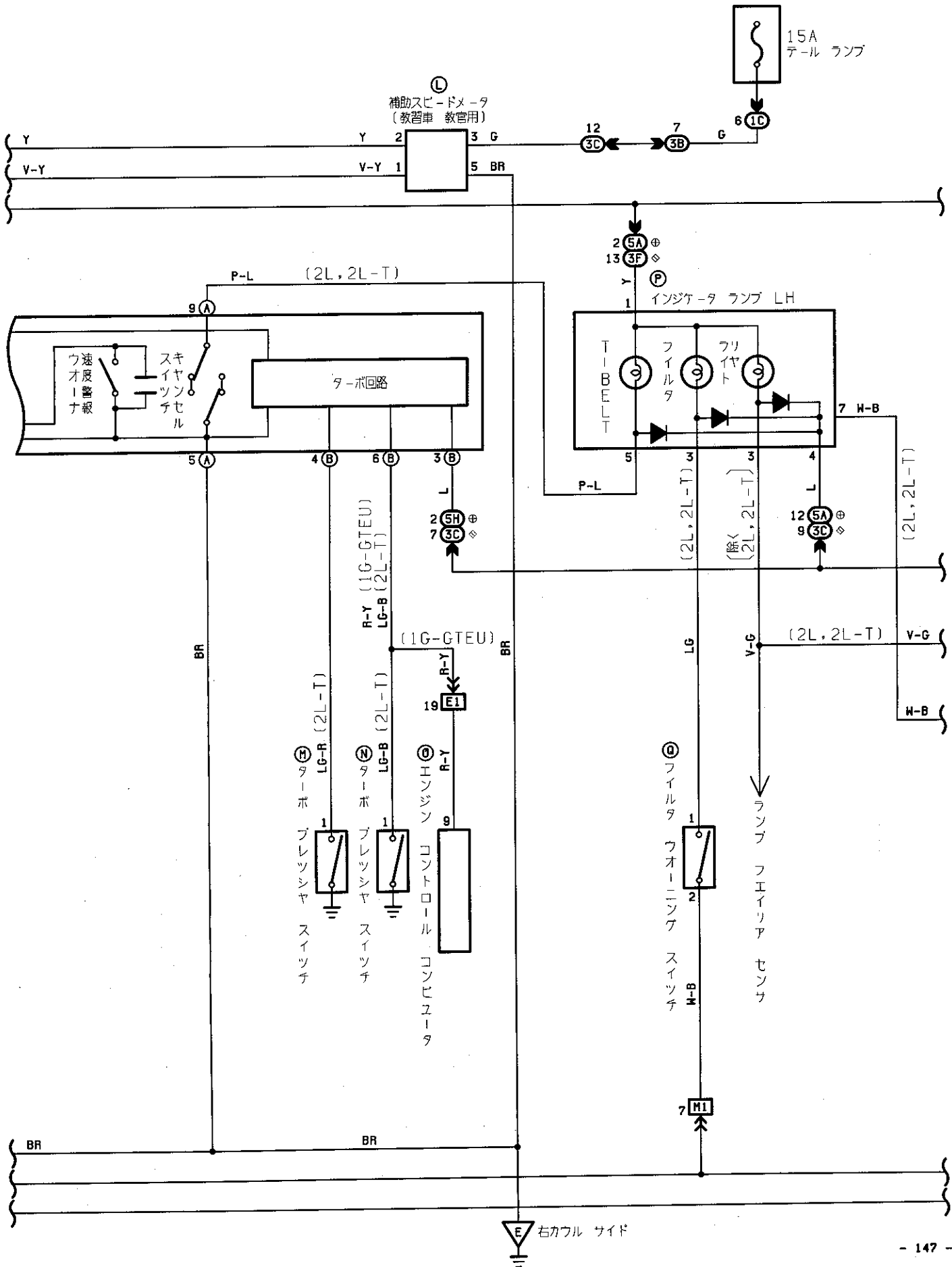

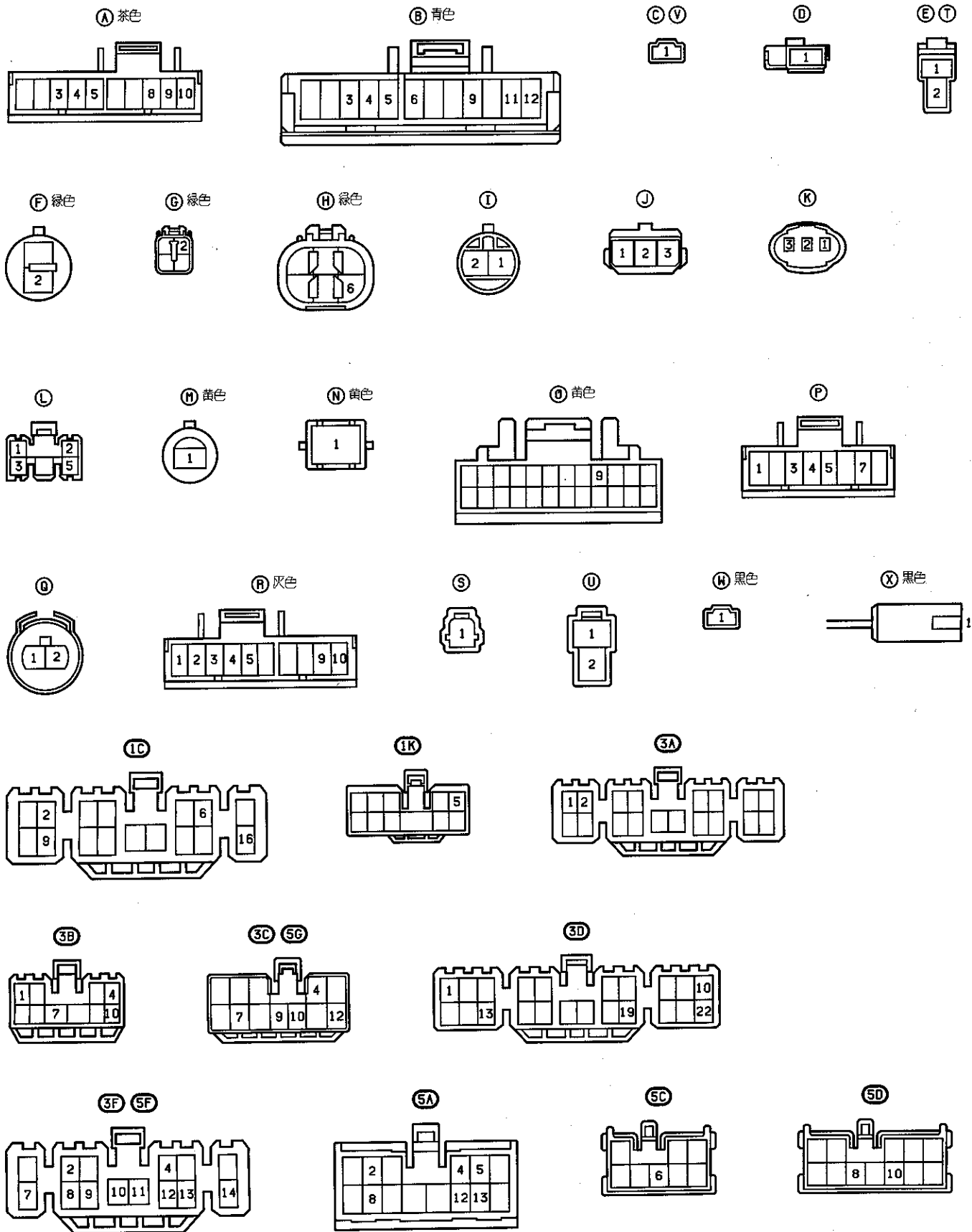



コンビネーションメータ(マークII アナログ)

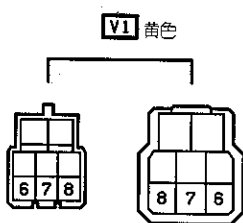
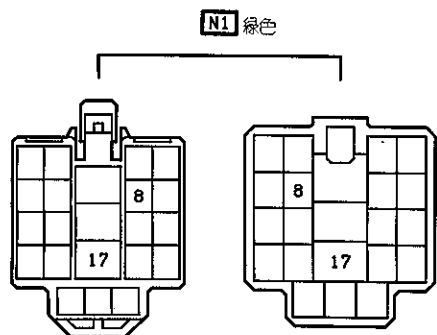
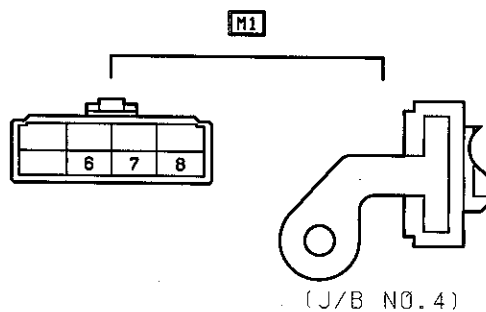
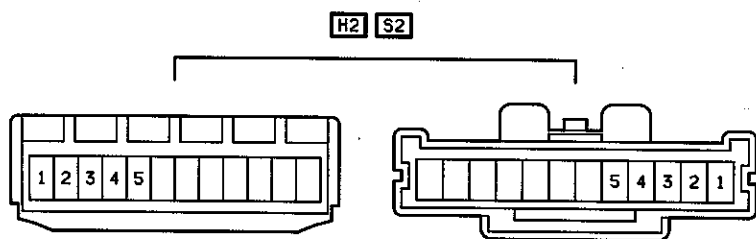
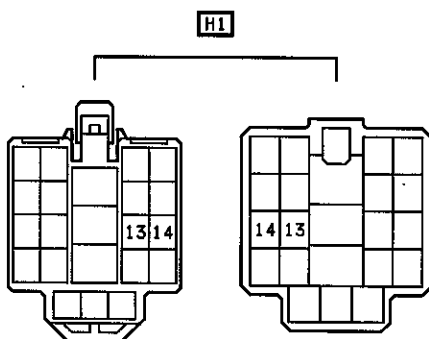
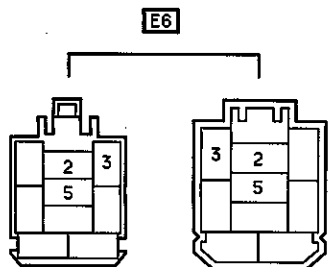
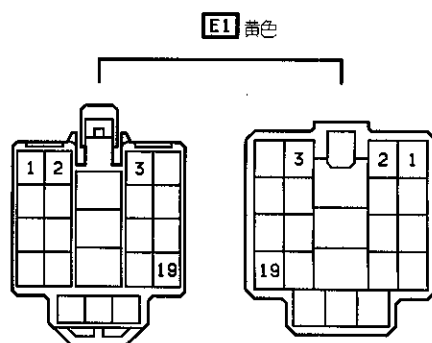
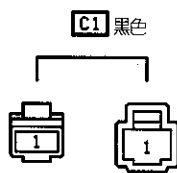
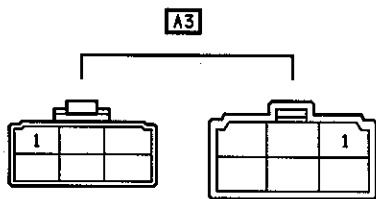
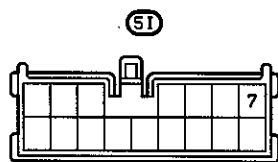
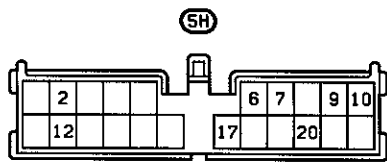

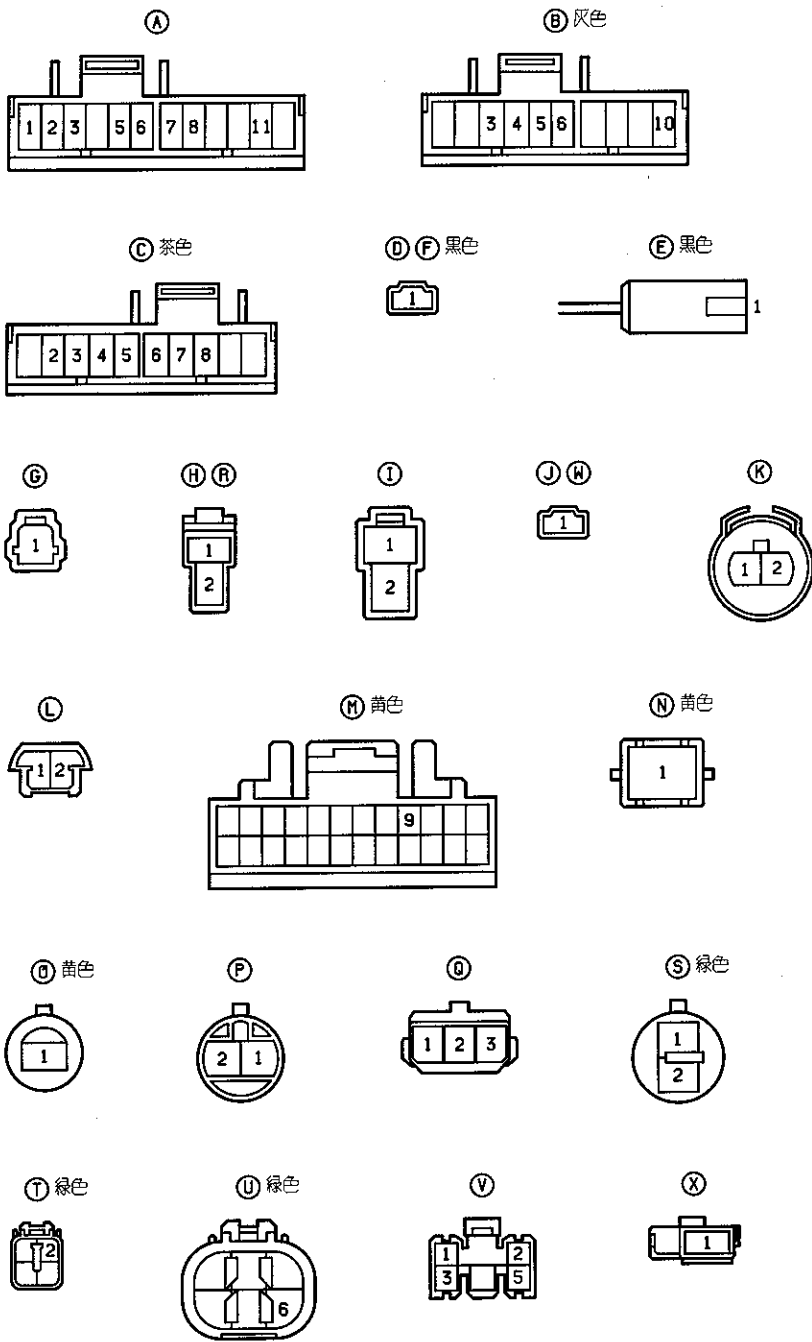
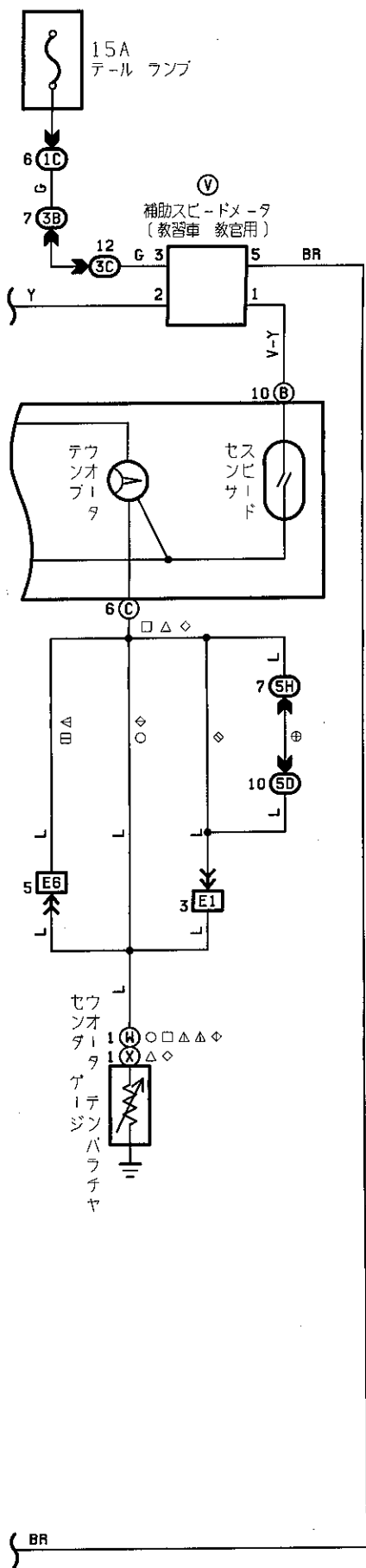

コンビネーションメータ(チエイサー、クレスト アナログ)

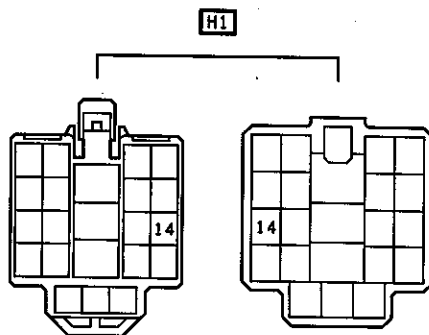
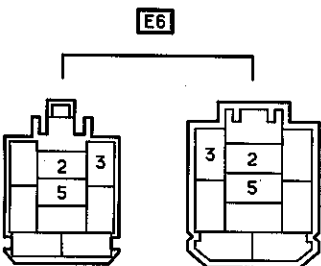
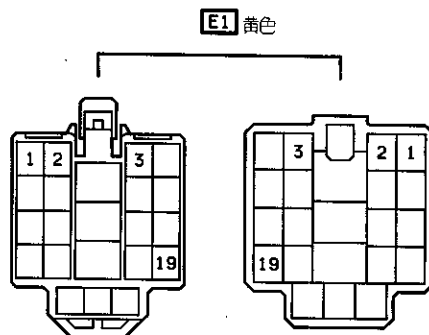
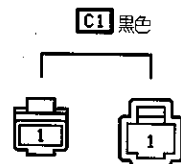
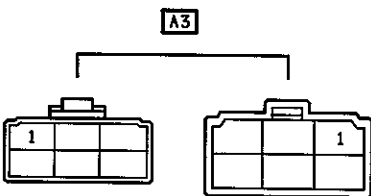
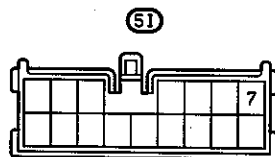
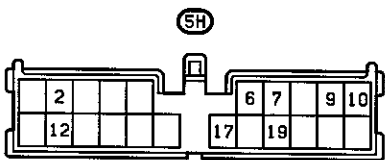
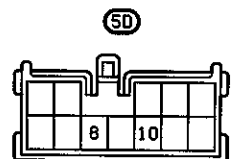
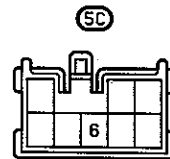
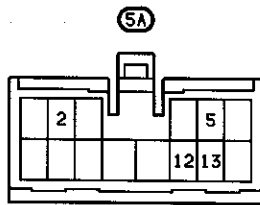
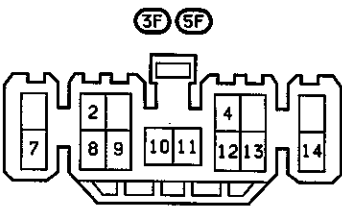
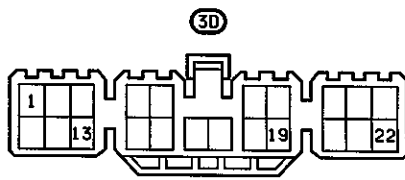
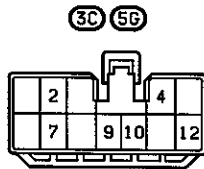
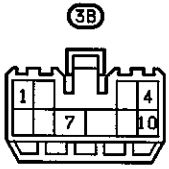
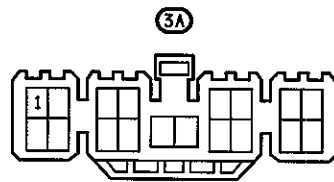
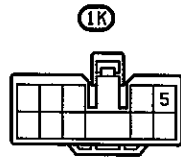
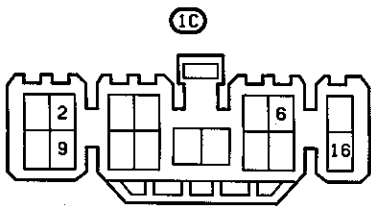

H2 S2

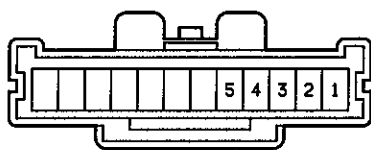
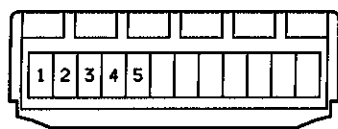

M1

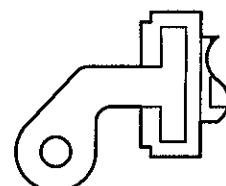
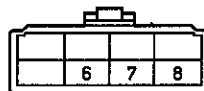

(J/B NO.4)

N1 緑色

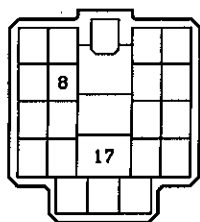
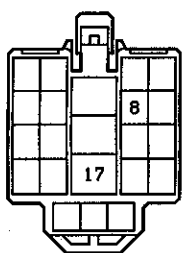

⚡ アース ポイント(除くG, Zグレード)

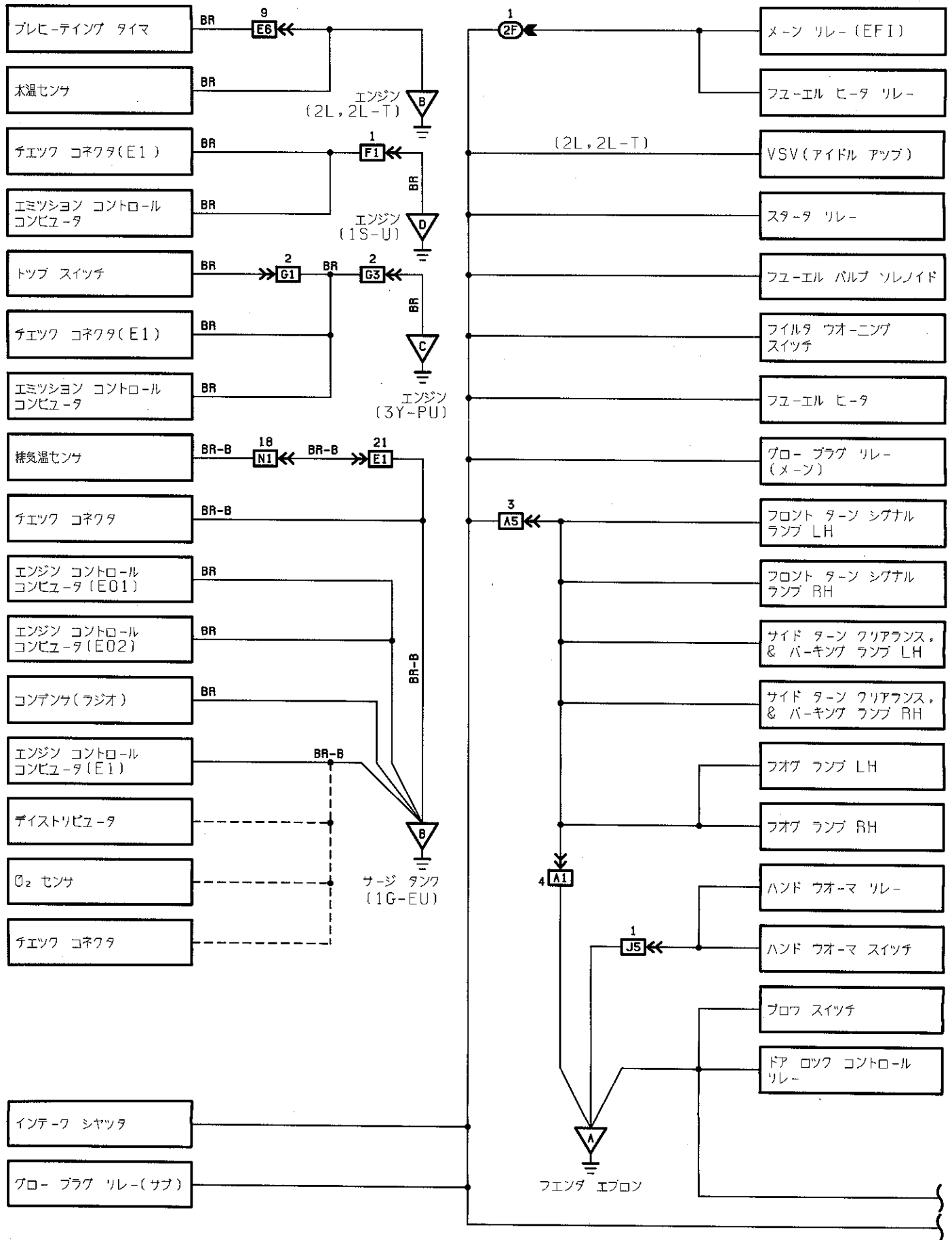

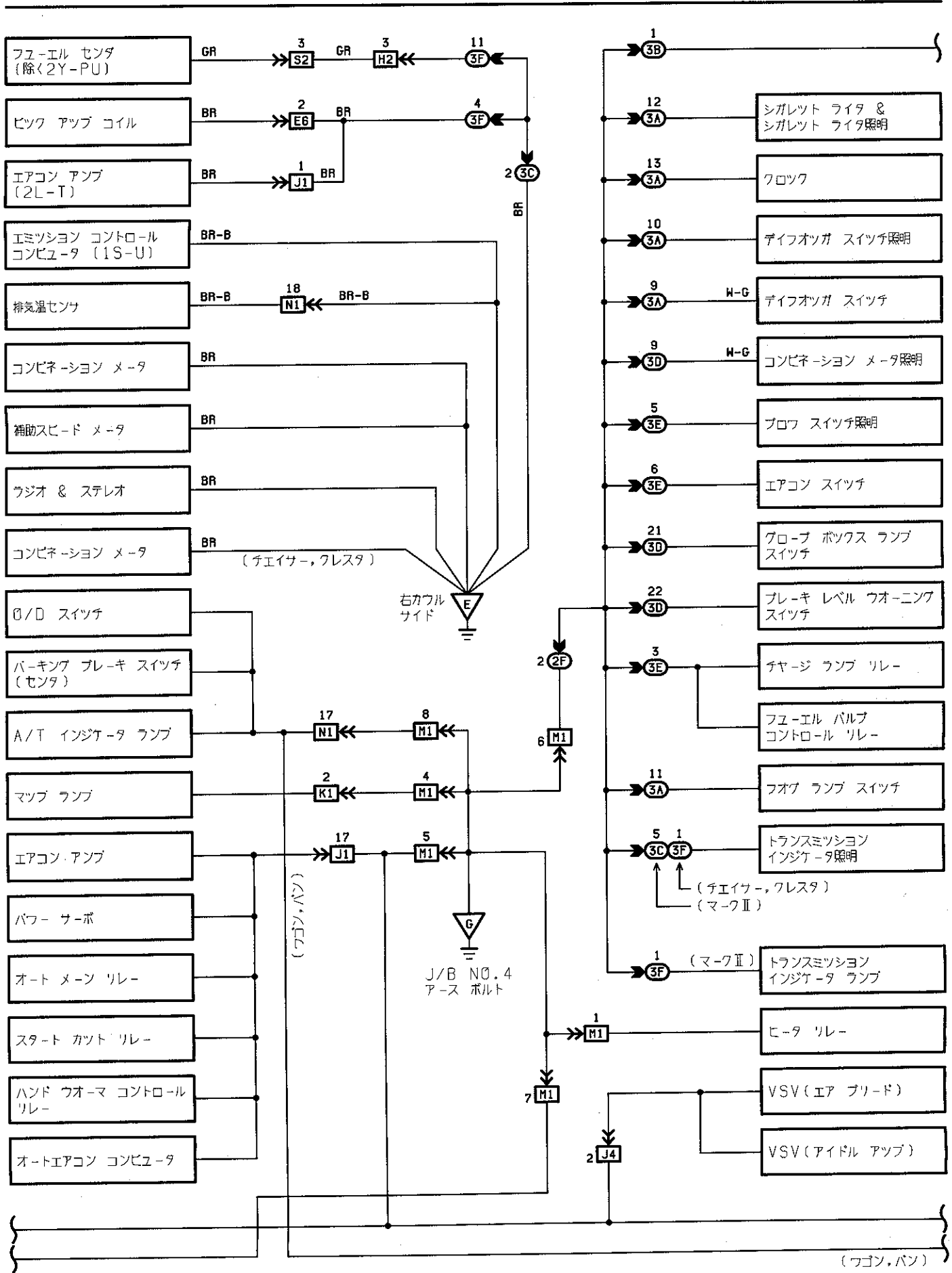

アース ポイント(除くG, Zグレード)

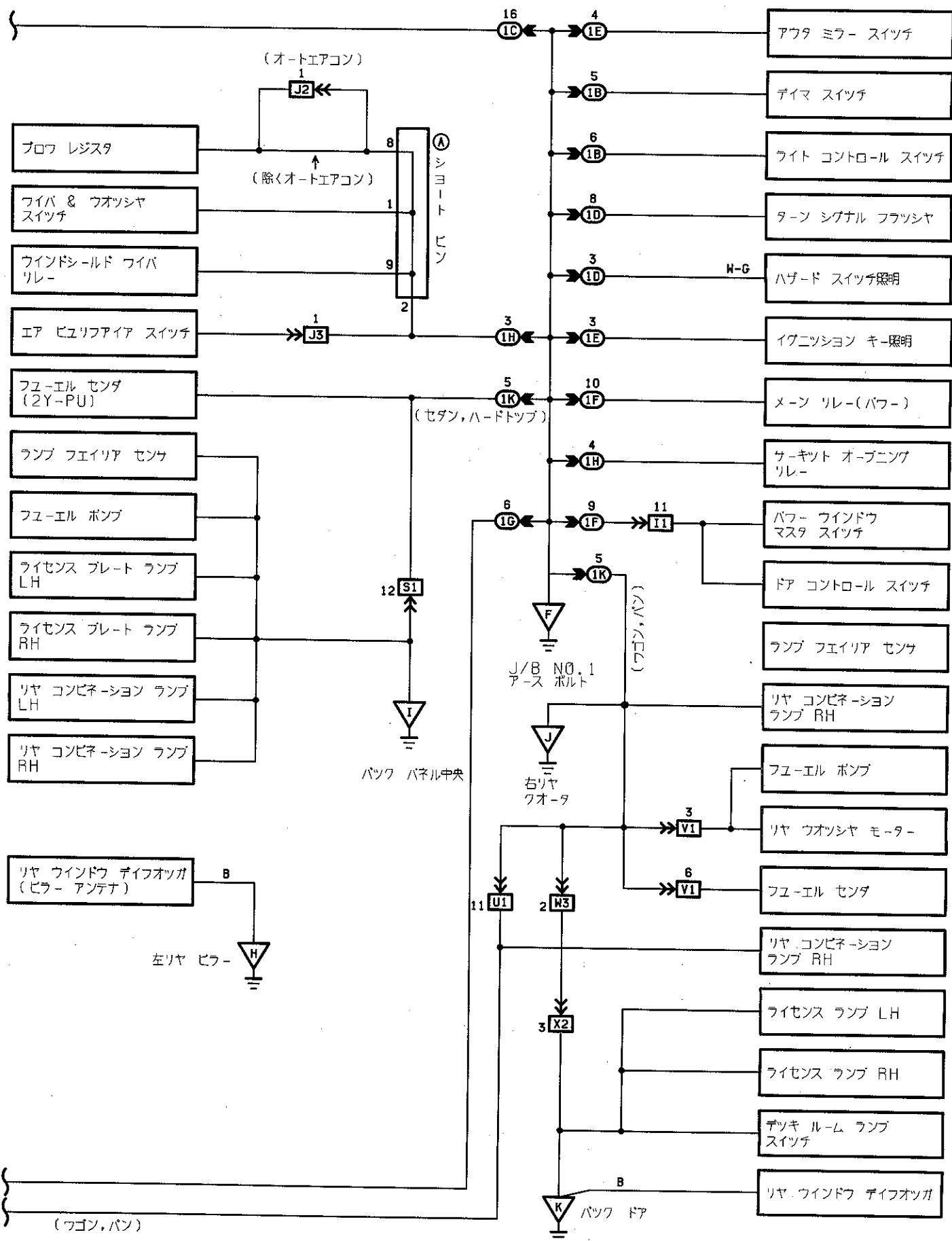

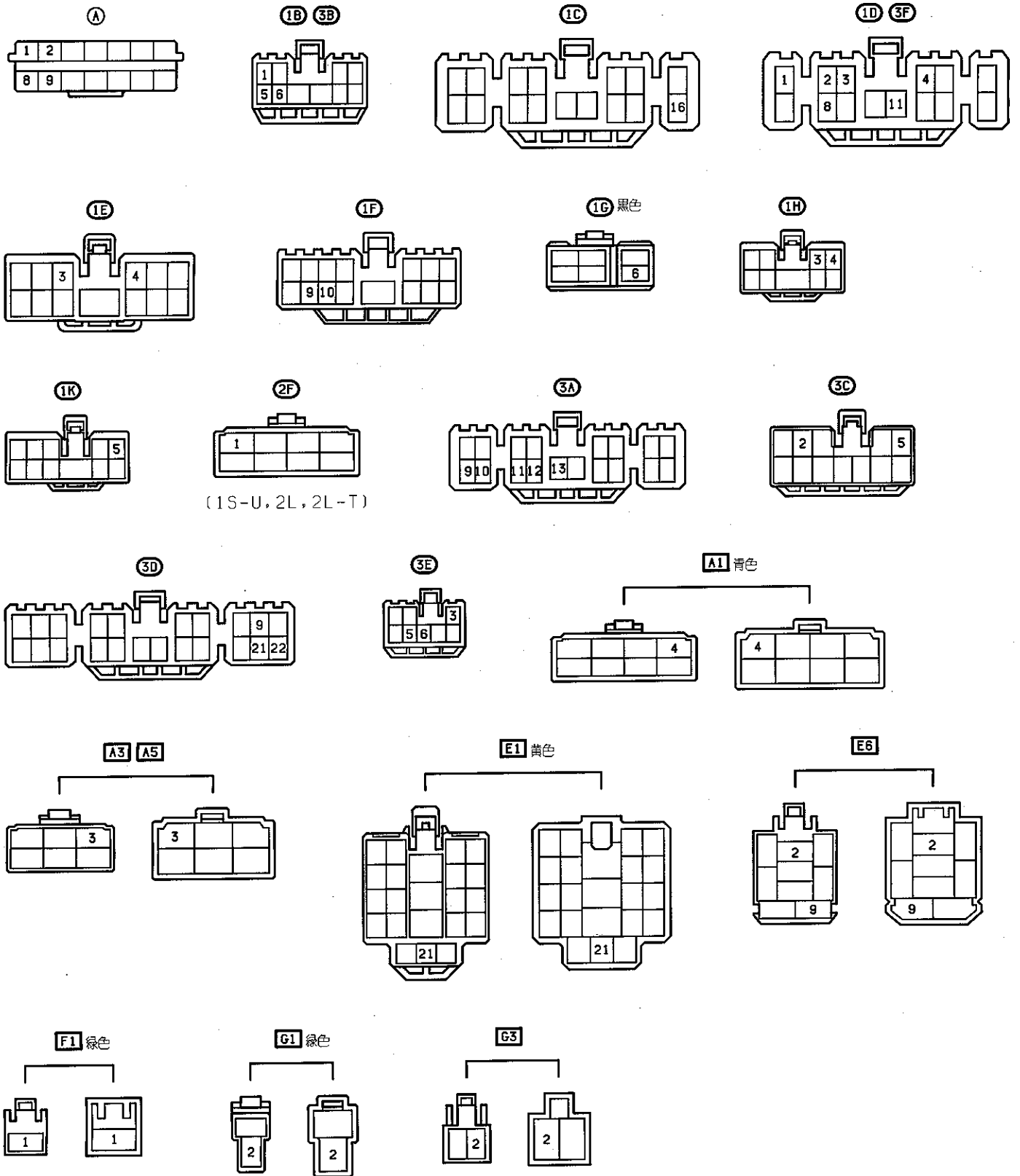

≡ アースポイント(除くG, Zグレード)

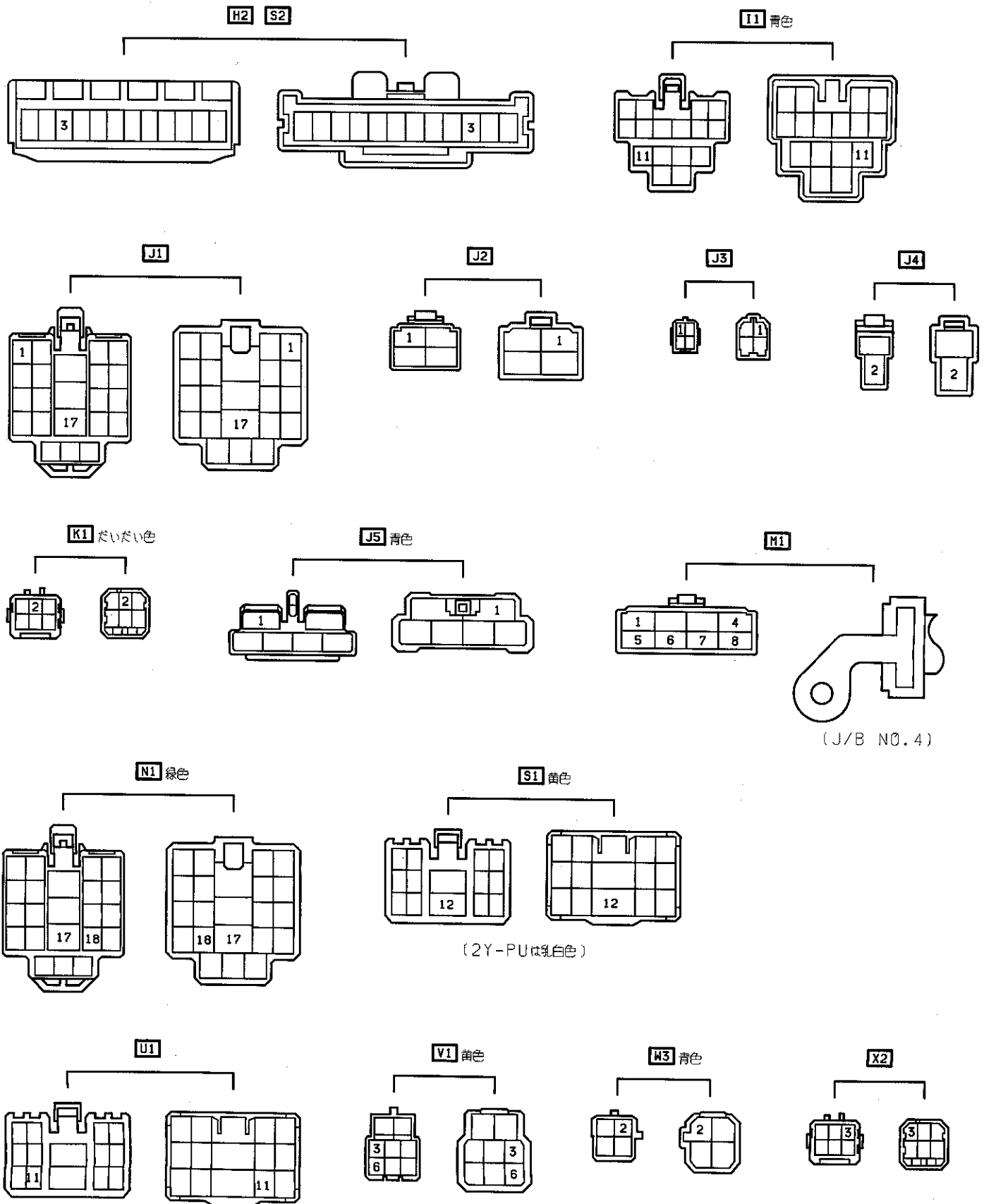

アース ポイント(G, Zグレード) \equiv

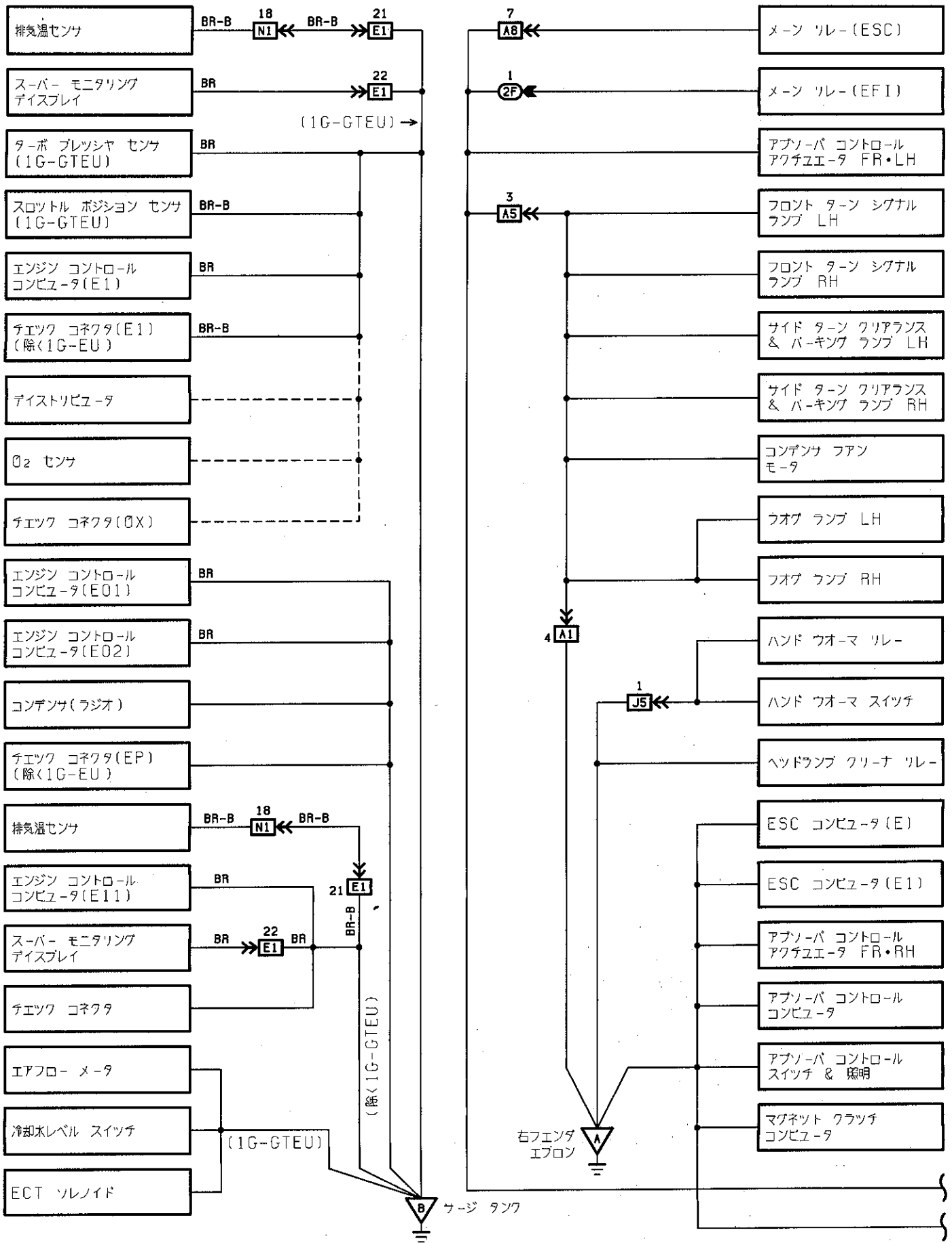

アースポイント(G, Zグレード)

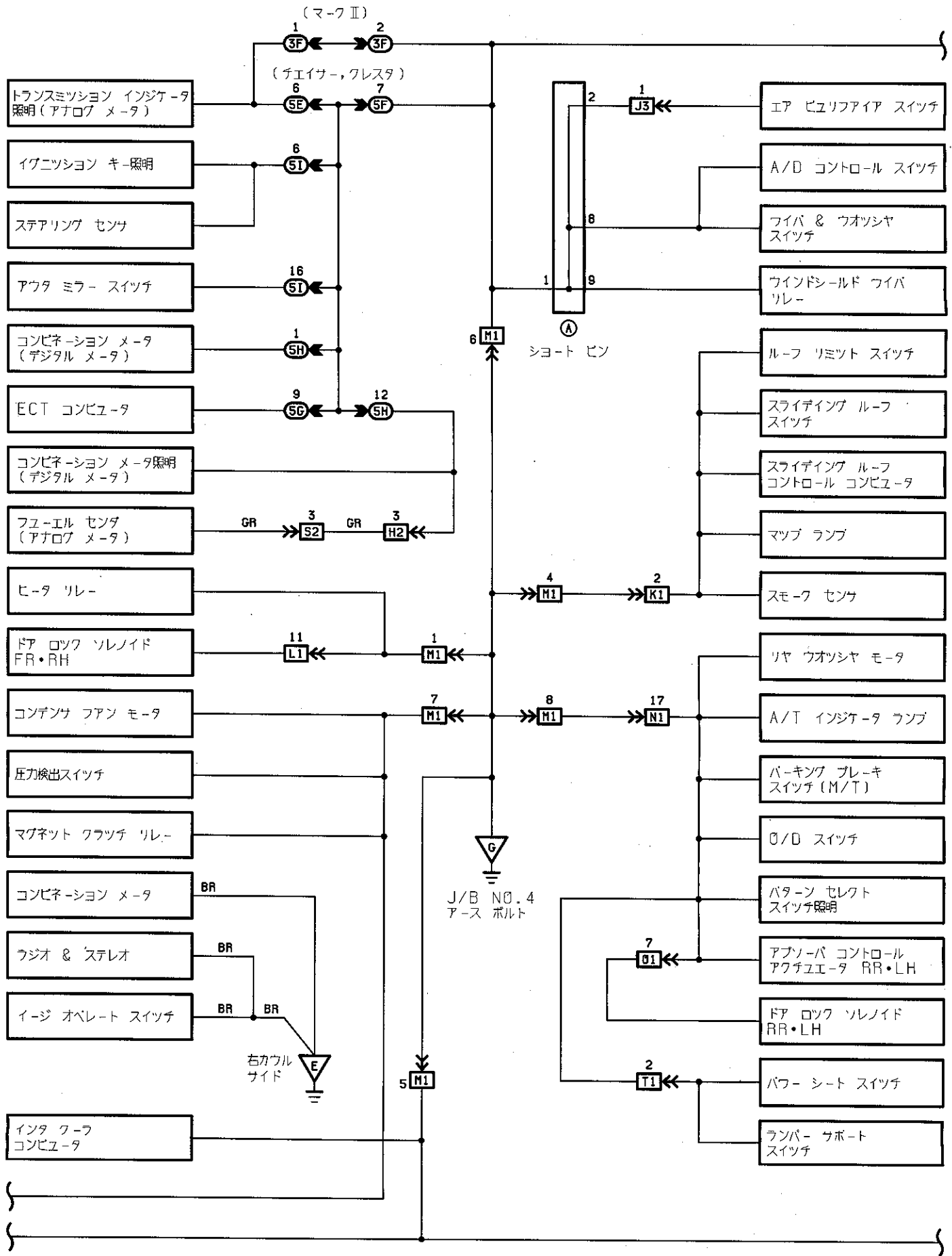

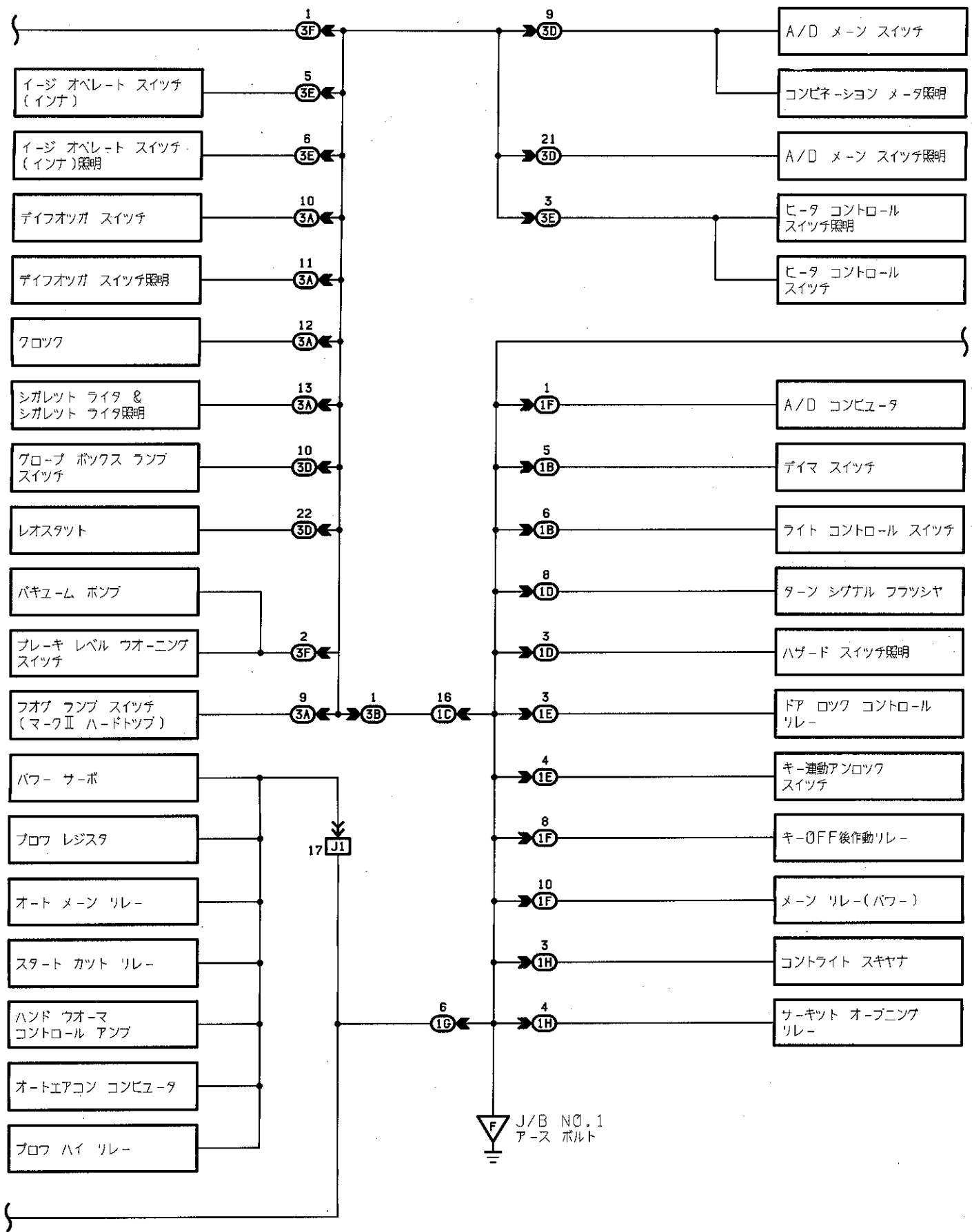

≡ アース ポイント(G, Zグレード)

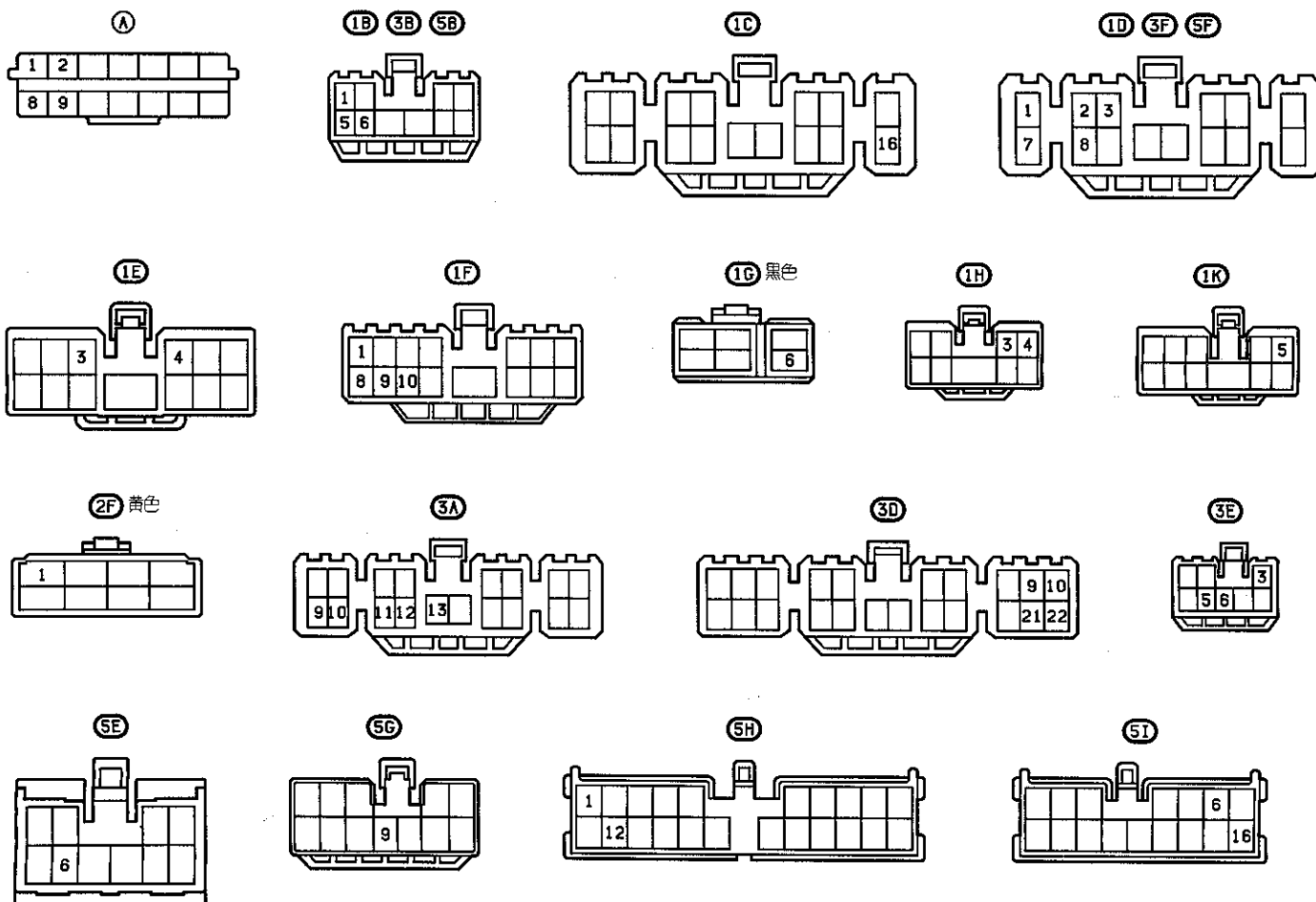
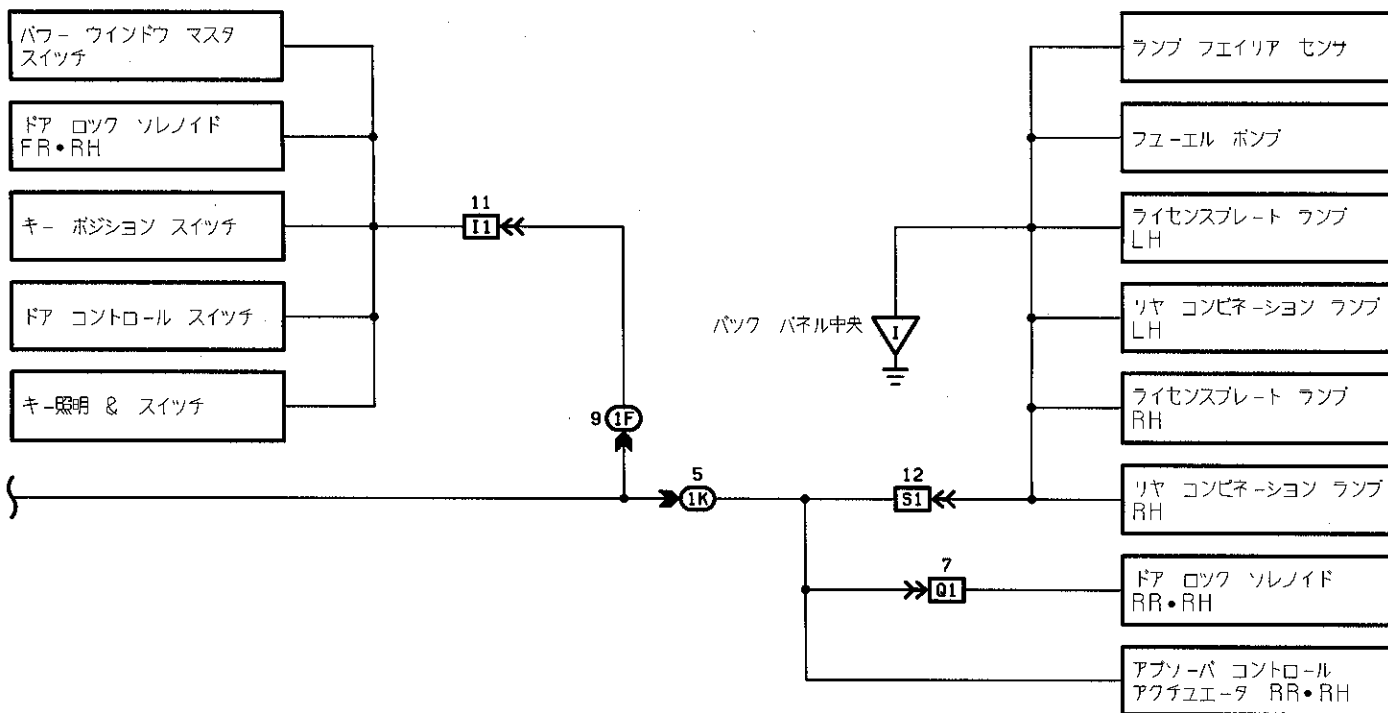

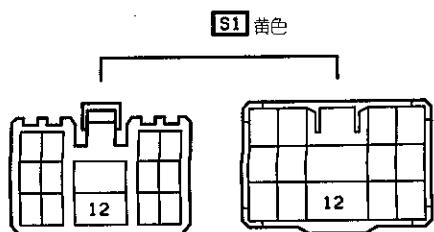
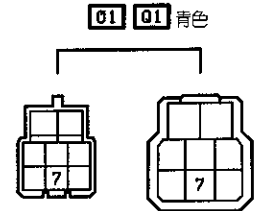
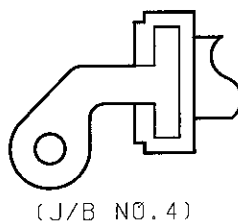
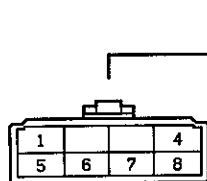
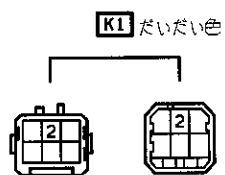
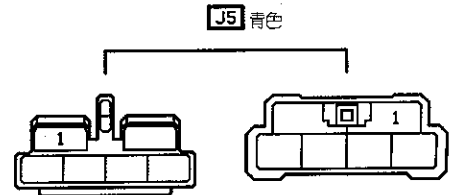
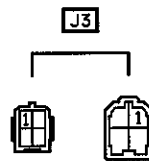
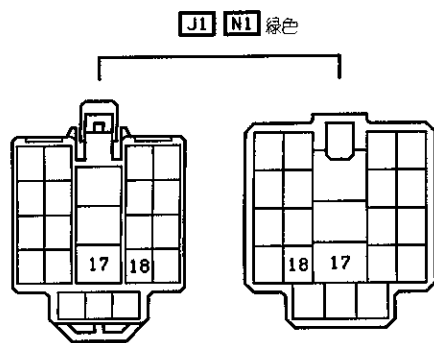
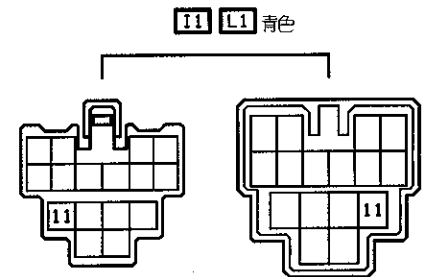
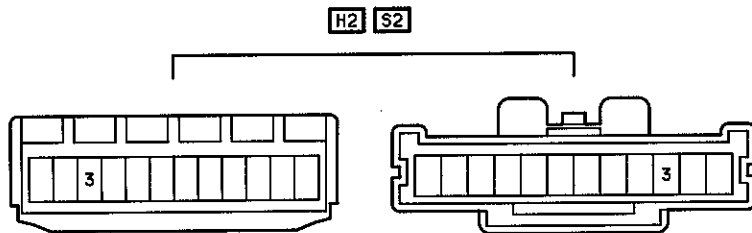
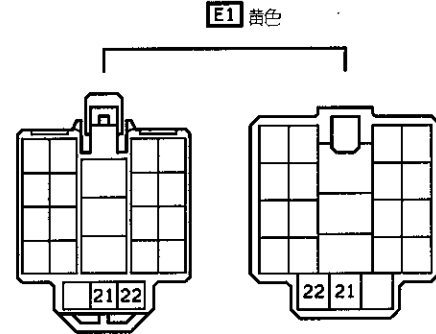
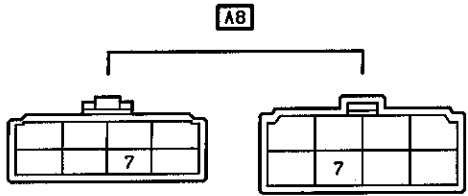
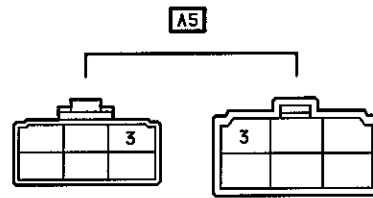
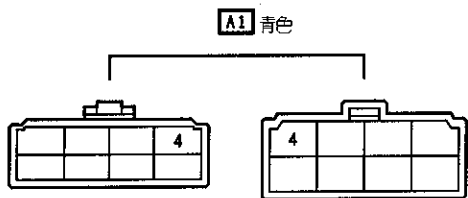

MEMO