

















総配線図ロケーション

システム	ロケーション	システム	ロケーション
エアコンディショナ, クーラー & ヒーター	 15-2, 16-2		
イグニッション	 1-3		
イルミネーション	 9-2		
インテリアランプ	 10-2		
オーバードライブ	 11-1		
キャブレター	 11-2		
スターティング	 1-1		
タクシー用端子	 11-4		
電源	 A		
ドアロック	 12-2		
トランスミッション インジケータ	 8-3		
バックアップランプ	 8-4		
ECT	 8-1		
EFI	 2-2, 3-2, 4-2 5-2, 6-2, 7-2		
ESC	 13-2		
TRC	 14-2		

配

A

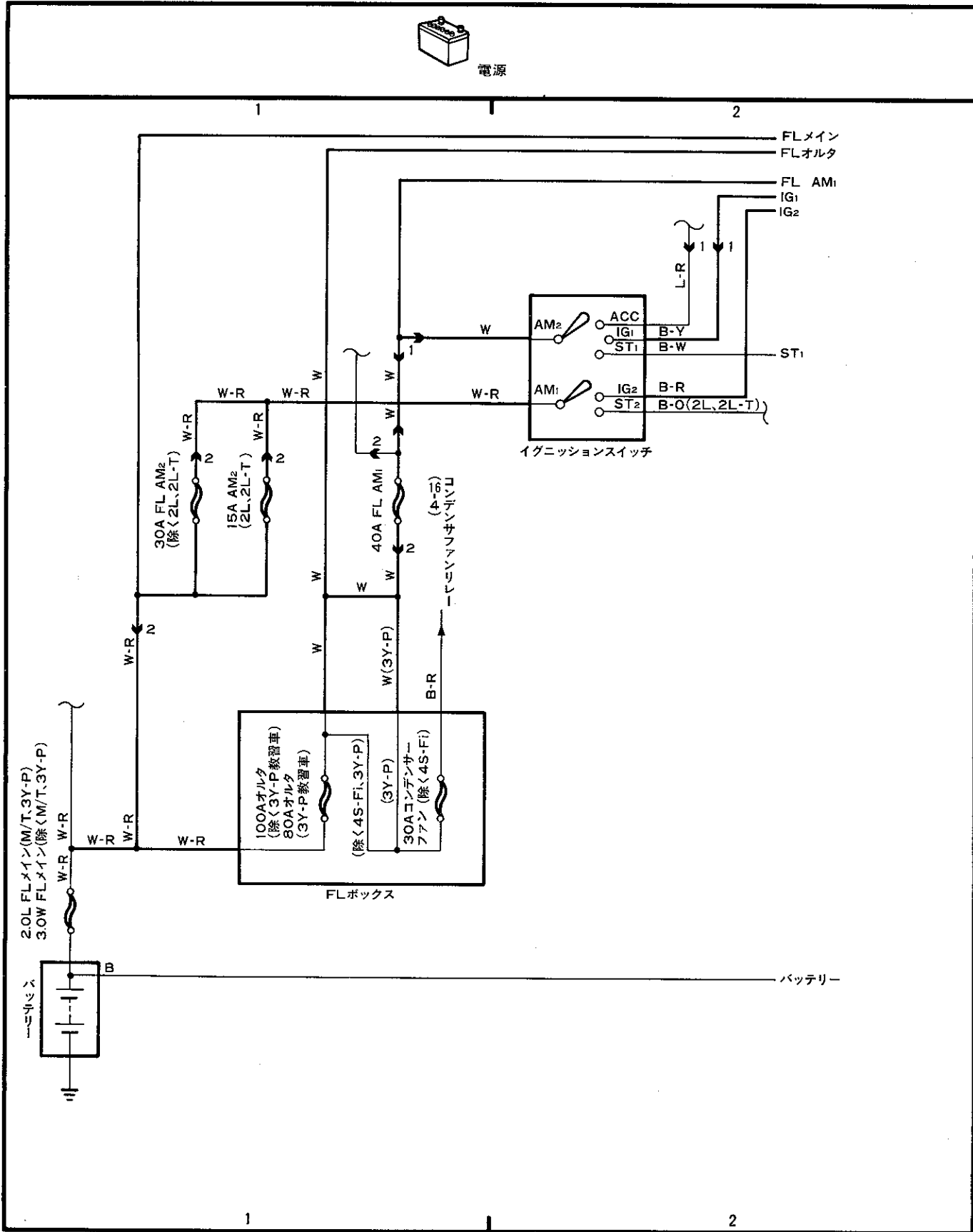

スターティング

イグニッション

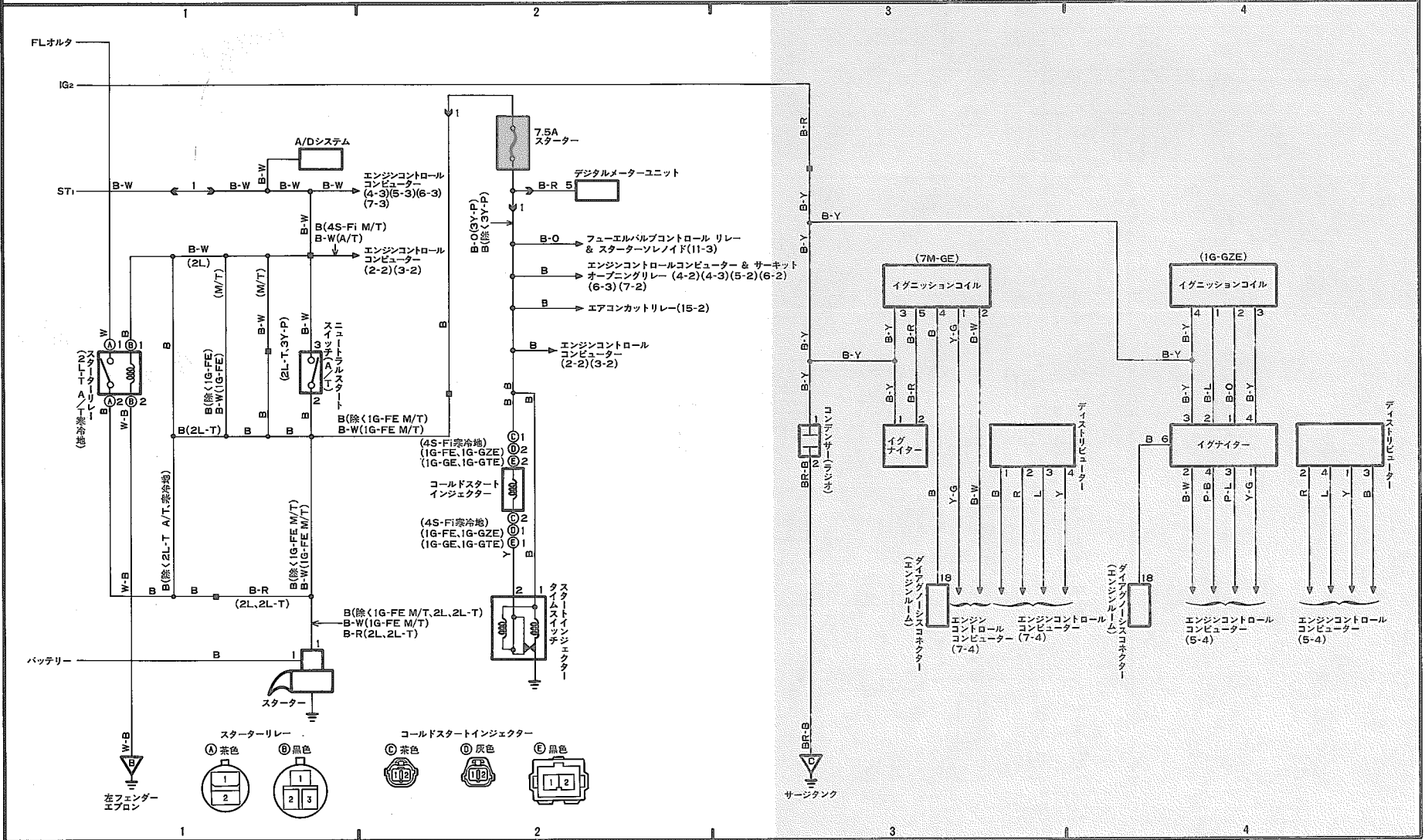

EFI EF1(4S-FI)

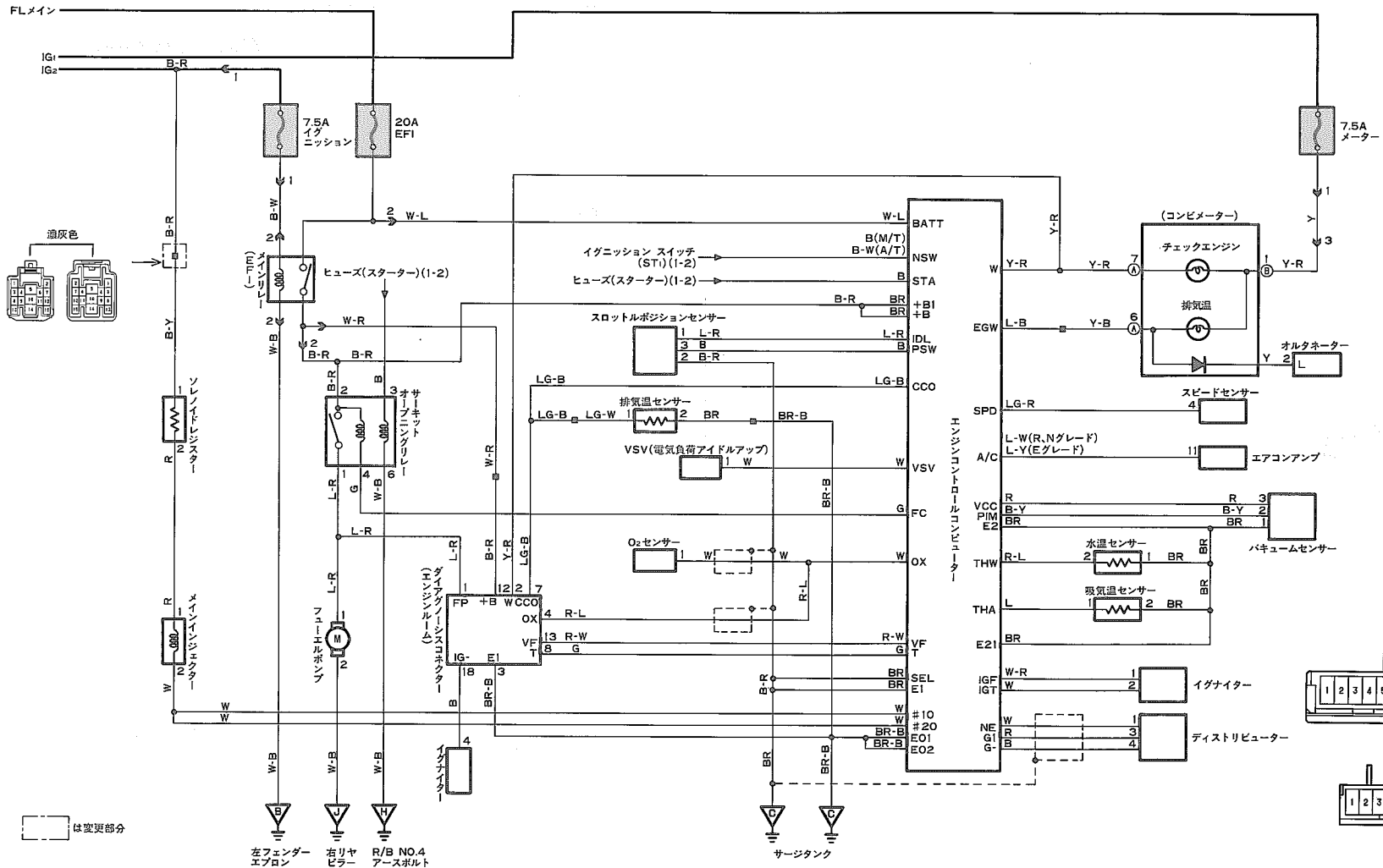
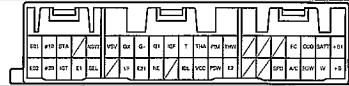

は変更部分

左ファンダー
エフロン
右リヤ
ビラー
R/B NO.4
アースボルト

サージタンク

イグナイター
ディストリビューター

(コンビメーター)
チェックエンジン
排気温
オルタネーター

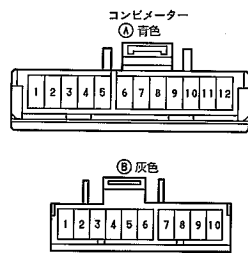

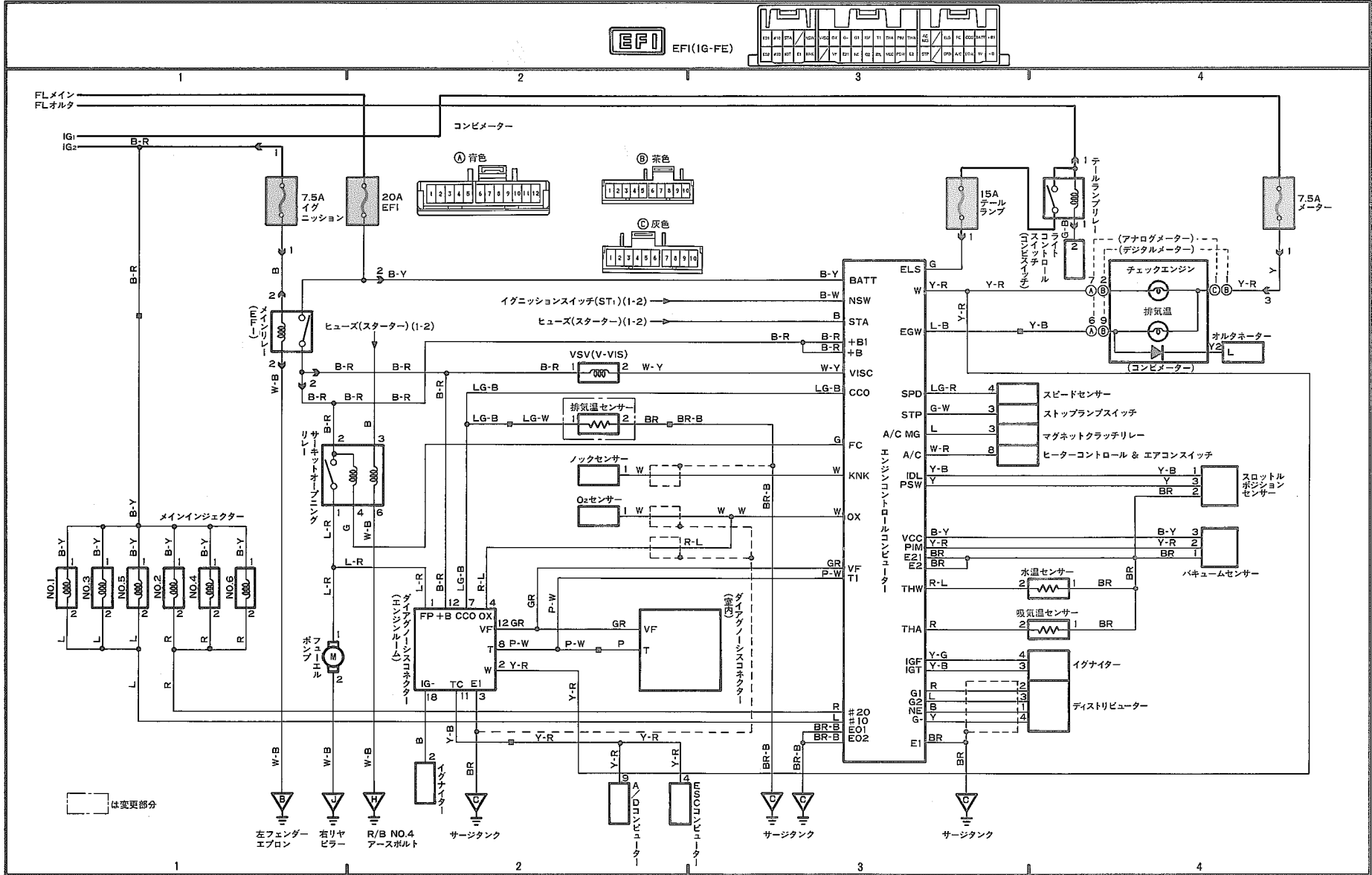

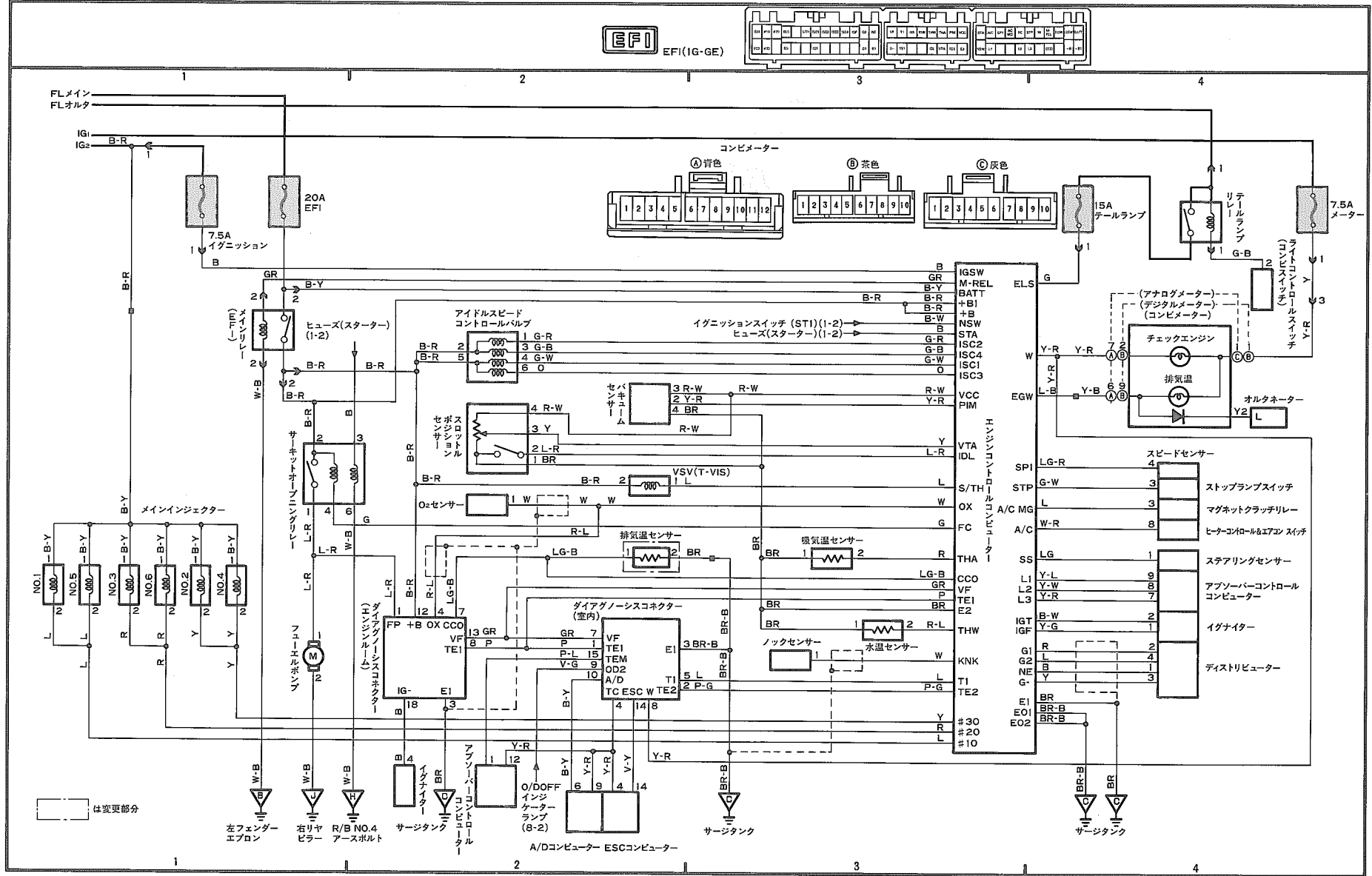

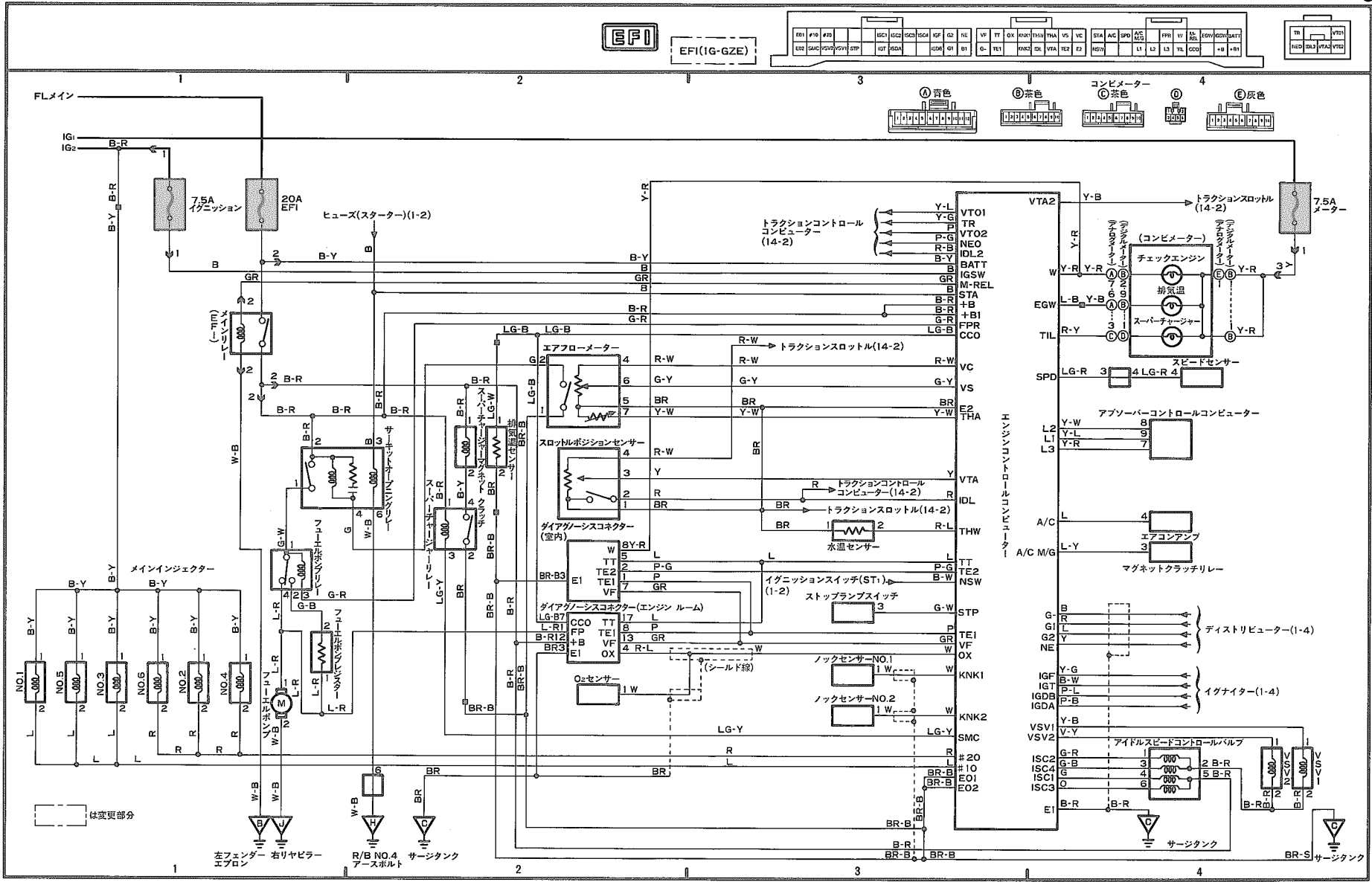

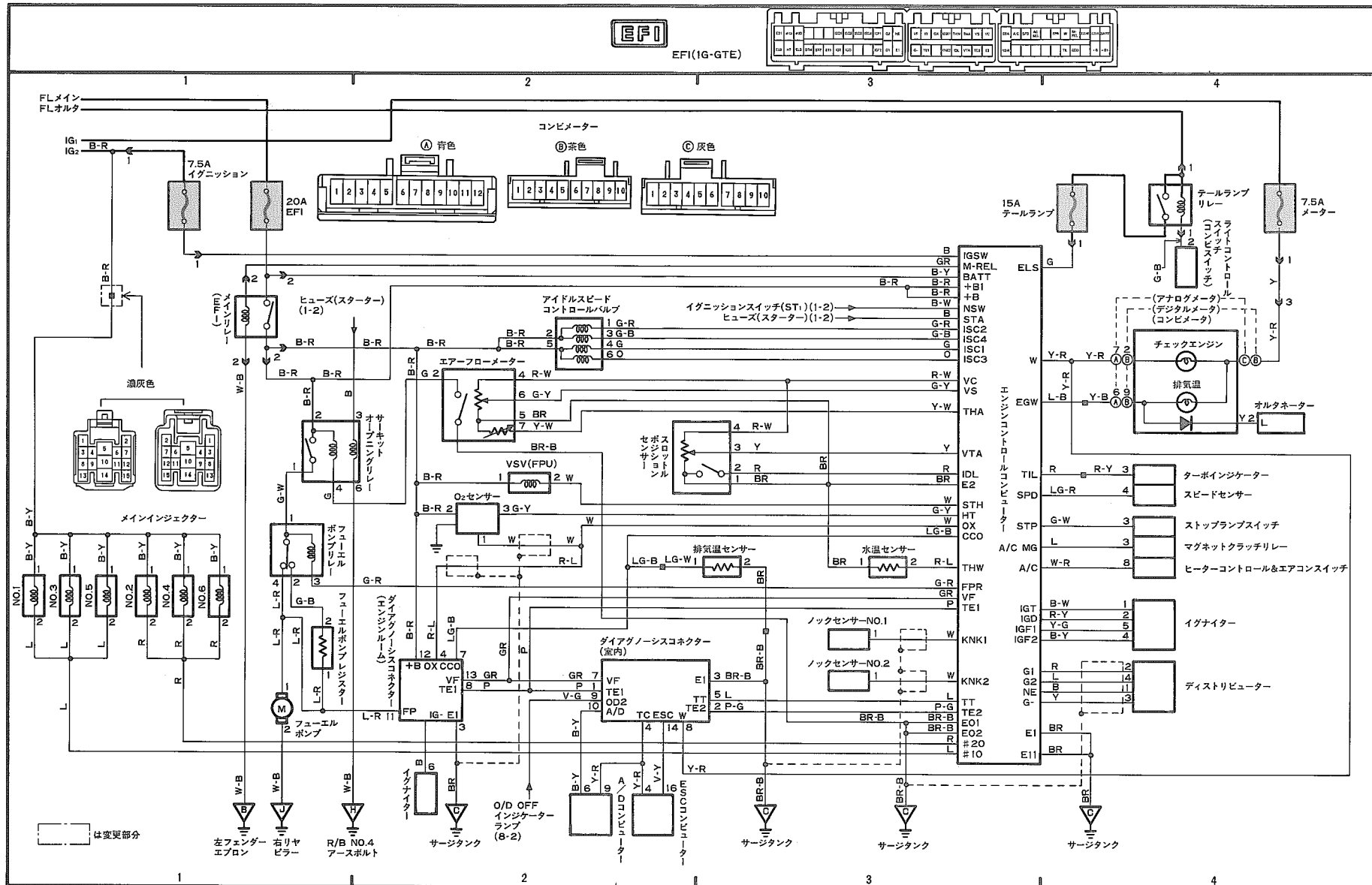



EM	#10	#20	ISC1	ISC2	ISC3	ISC4	REF	O2	NE	VF	TT	OK	KNK	TRV	TAA	VS	VC	ETA	AC	SP1	SC	SP2	FRF	VR	LS	MS	GV	SSV	MATT
EG2	#30	BLS	ADZ	EP	IST				Q1	E1	D	TRU	IK	VTA	TE2	ET	(VW)		X1	L2	L3	IC	CCO	#8	#9	#4			

TA	VTO1
NEO	IDL
VTA2	VTA3

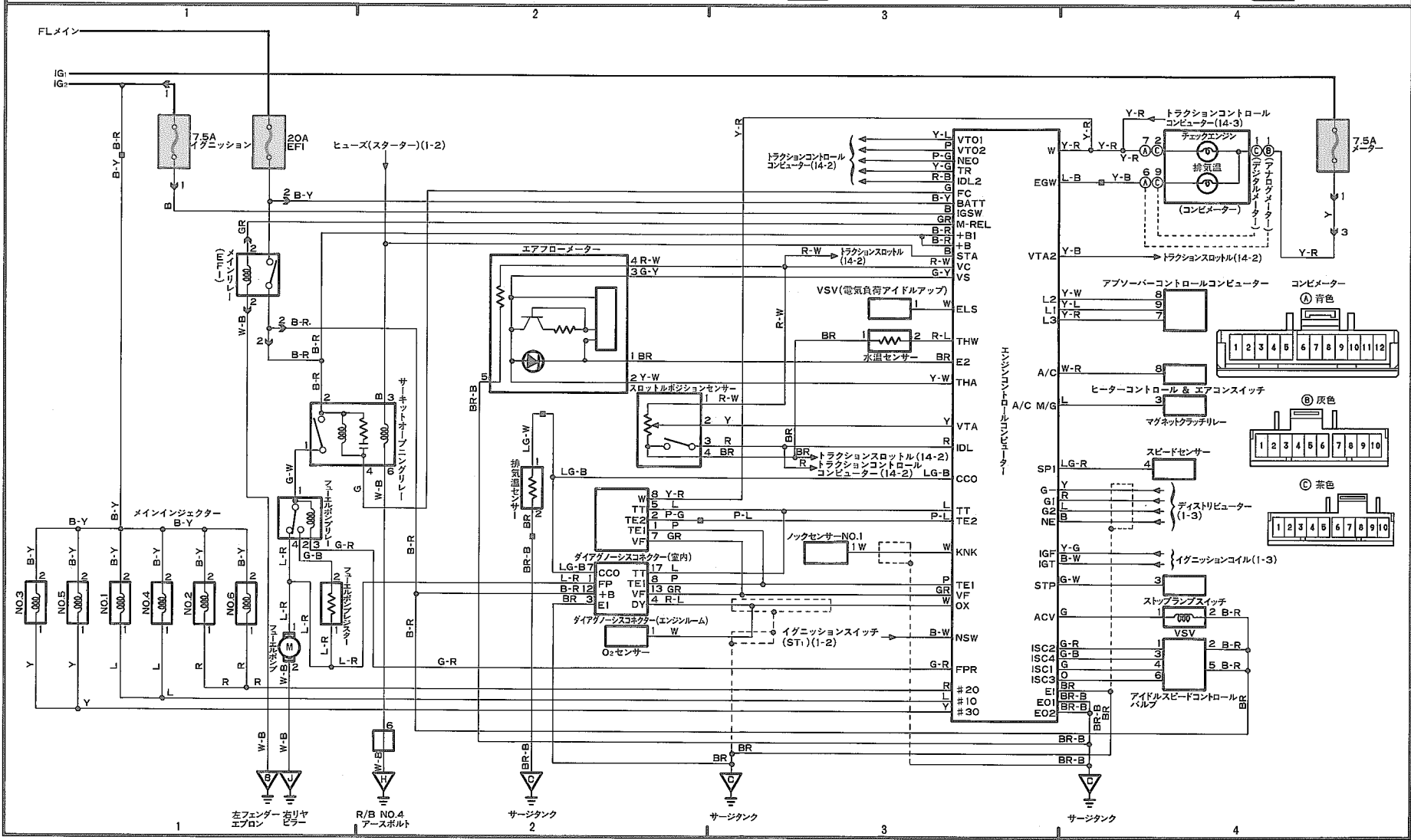



イルミネーション

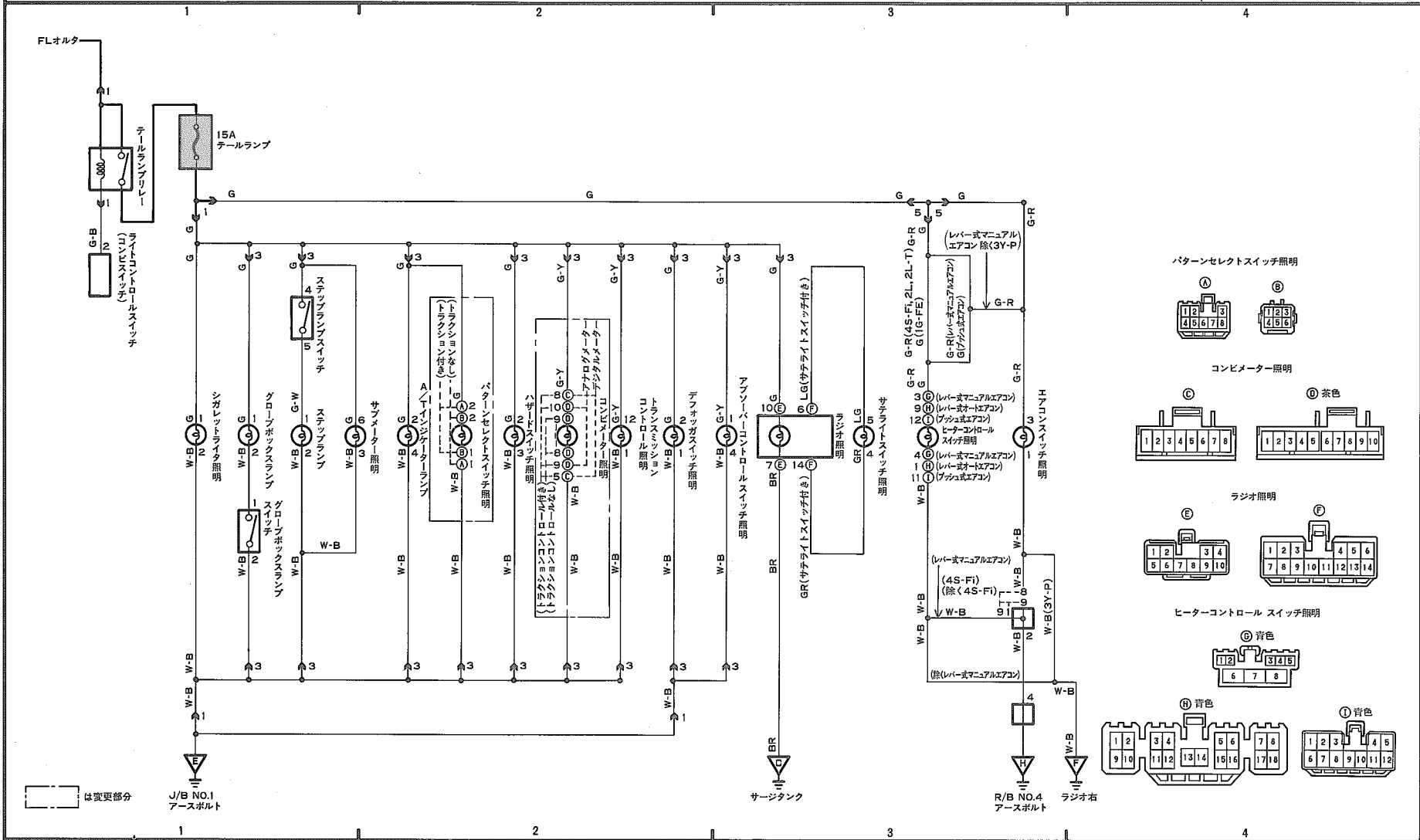

パターンセレクトスイッチ照明

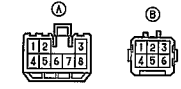

コンピメーター照明

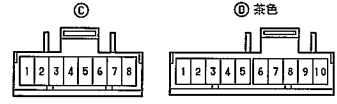

ラジオ照明

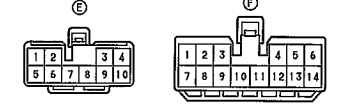

ヒーターコントロール スイッチ照明

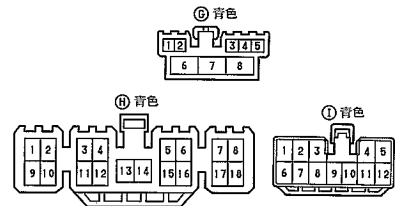

インテリアランプ

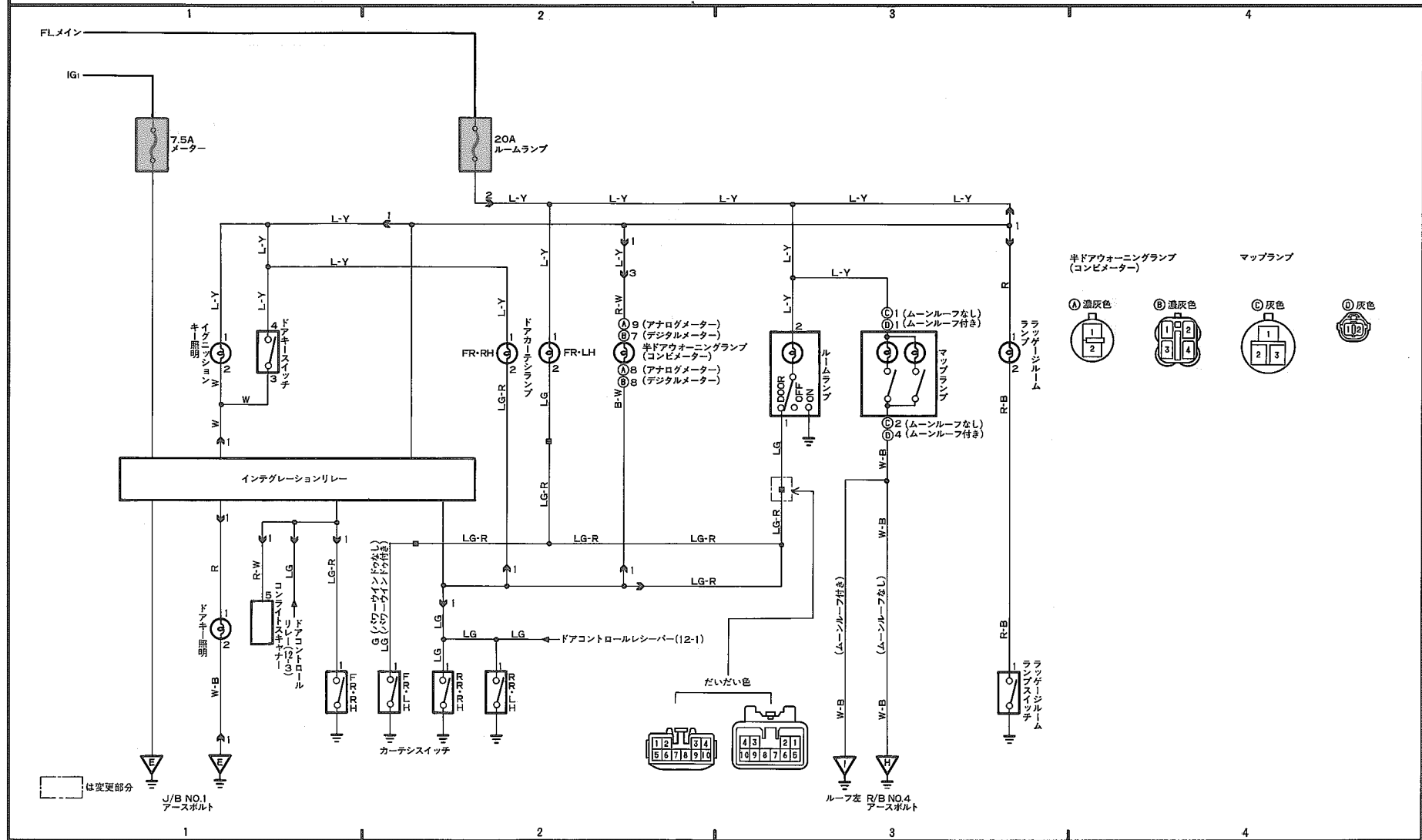

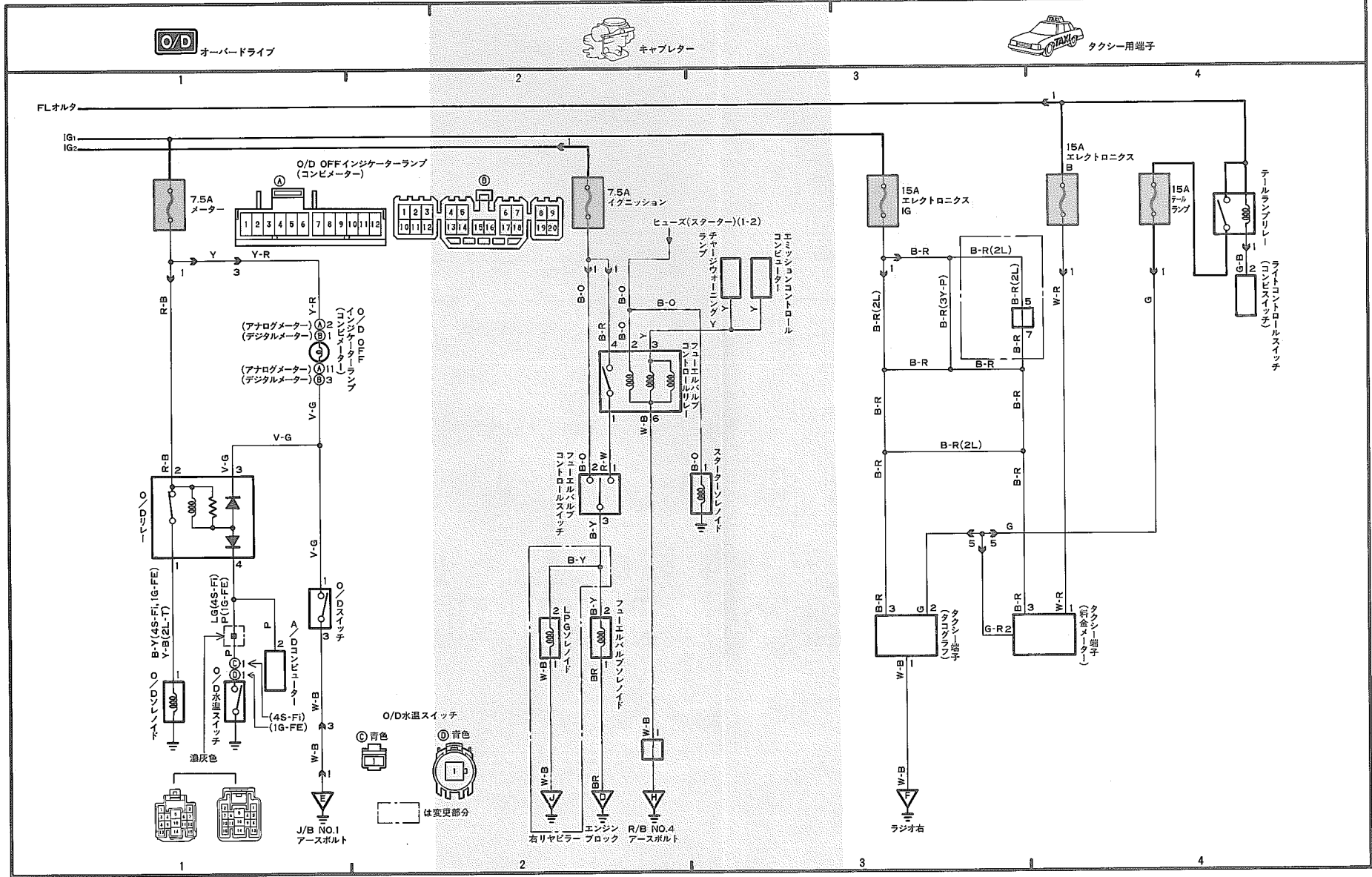

ESC(トラクション付き)

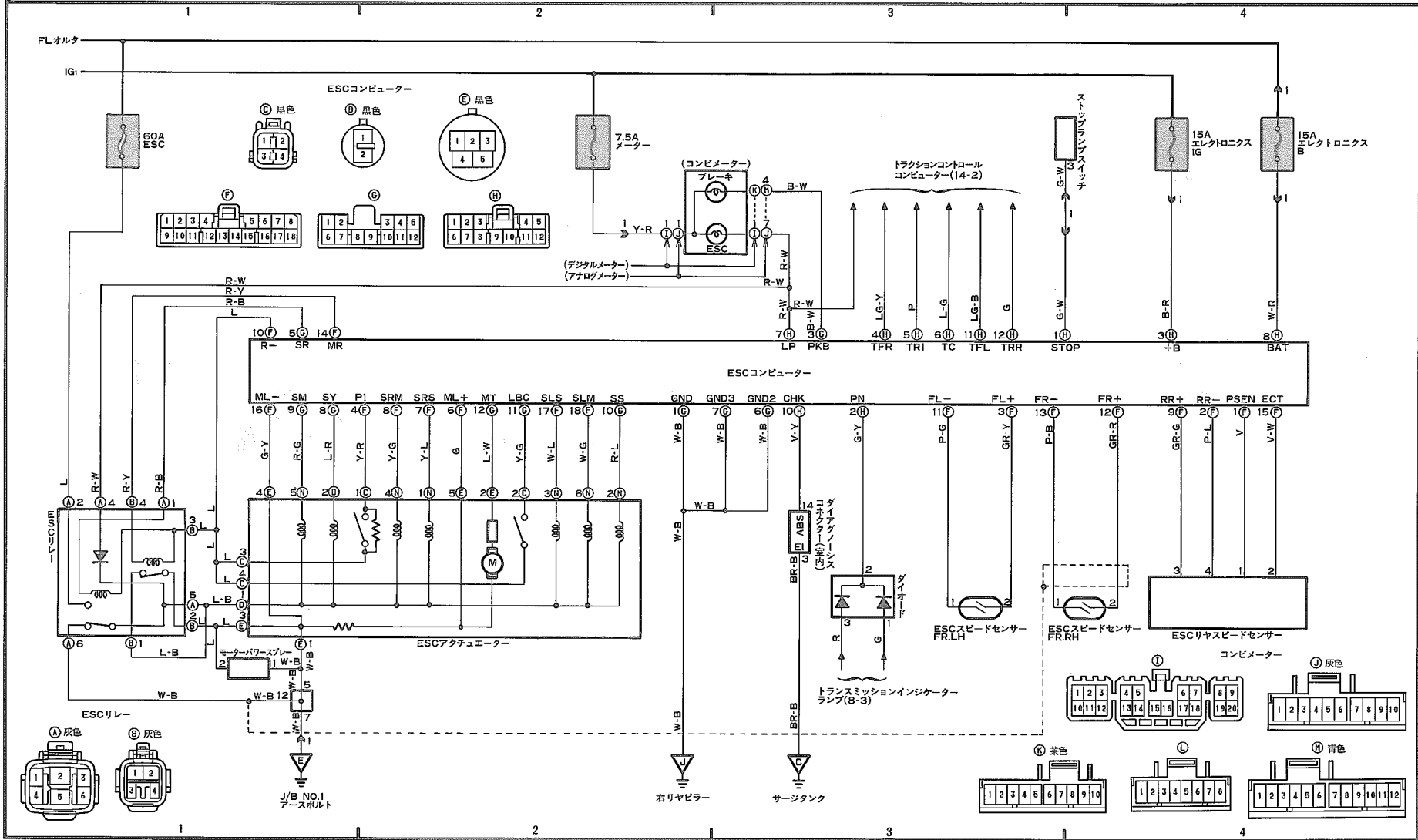

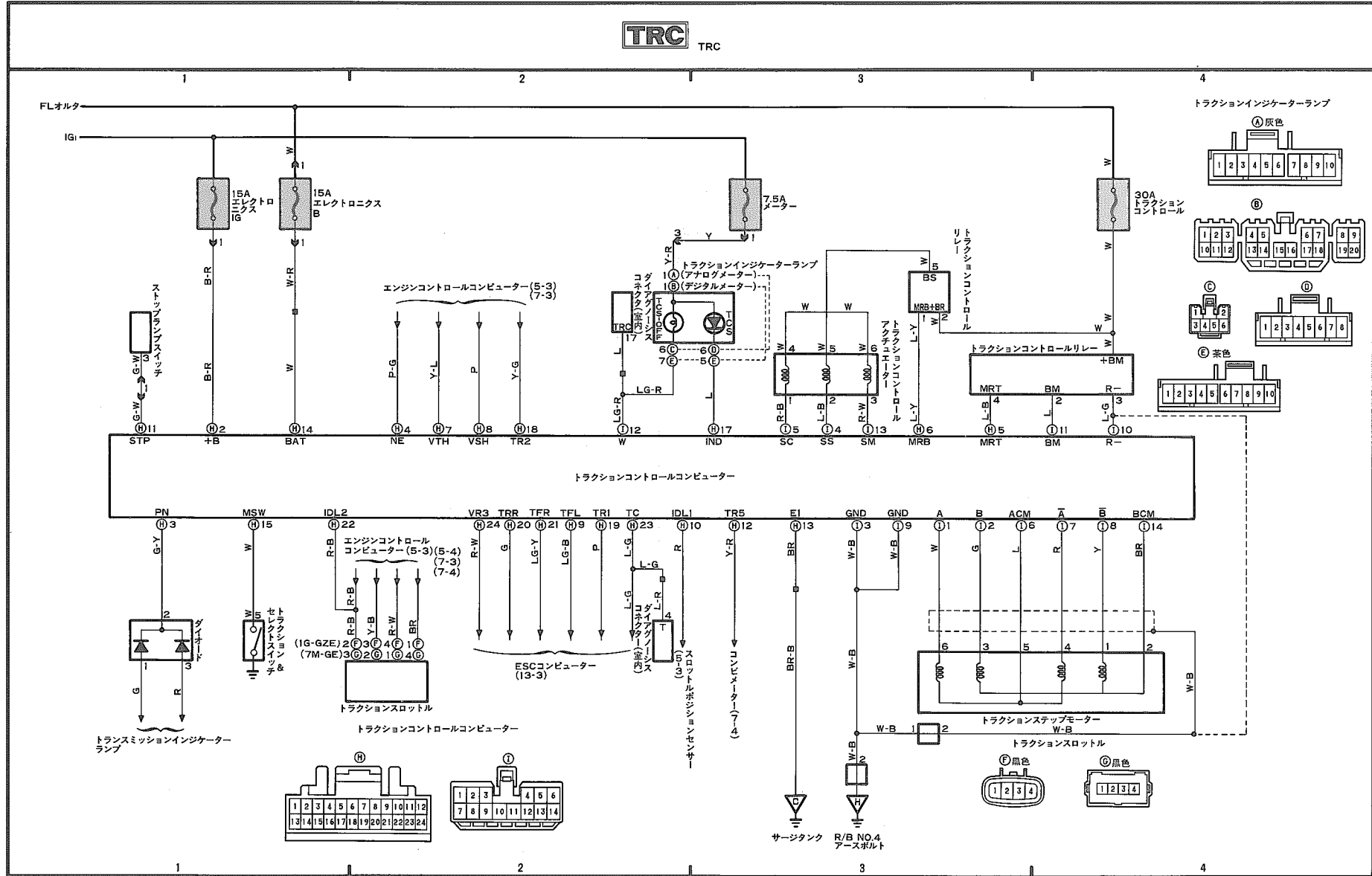



エアコンディショナ、クーラー & ヒーター(プッシュ式)(7M-GE)

