



総配線図ロケーション

システム	ロケーション	システム	ロケーション
アンテナ モータ	 5-1		
イグニツション	 1-2		
インテリア ランプ	 4-2		
エアコンディショナ, クーラ & ヒータ	 6-2, 7-2		
シフト ロック システム	 1-4		
充電	 1-3		
スターティング	 1-1		
ストップ ランプ	 3-1		
テール ランプ & イルミネーション	 3-3		
電源	 A		
電動ミラー	 5-3		
トランスミッション インジケータ	 4-1		
フォグ ランプ	 4-4		
ラジオ & ステレオ	 5-2		
EFI	 2-2		

配

A

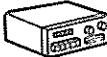

電源

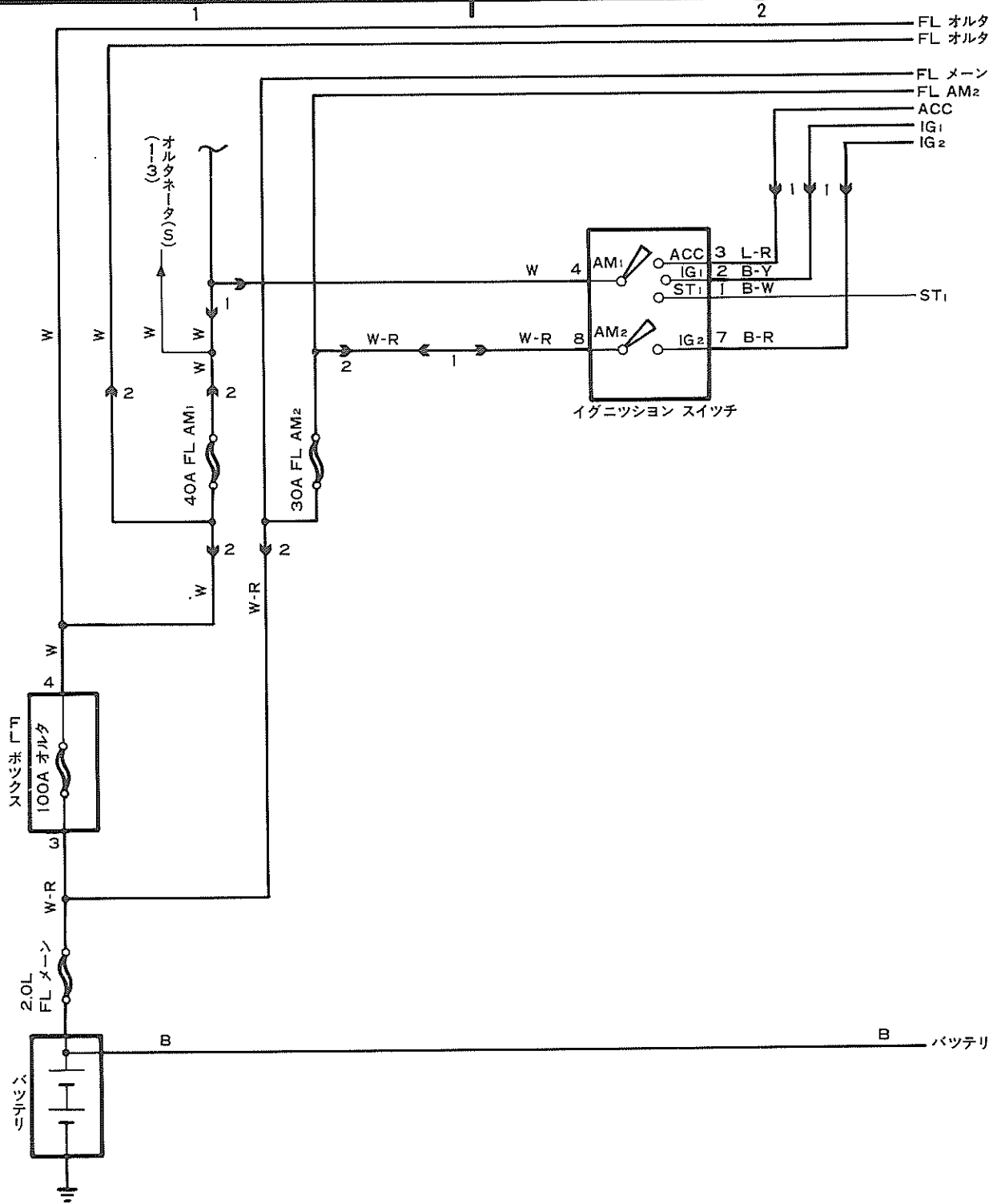

1

2

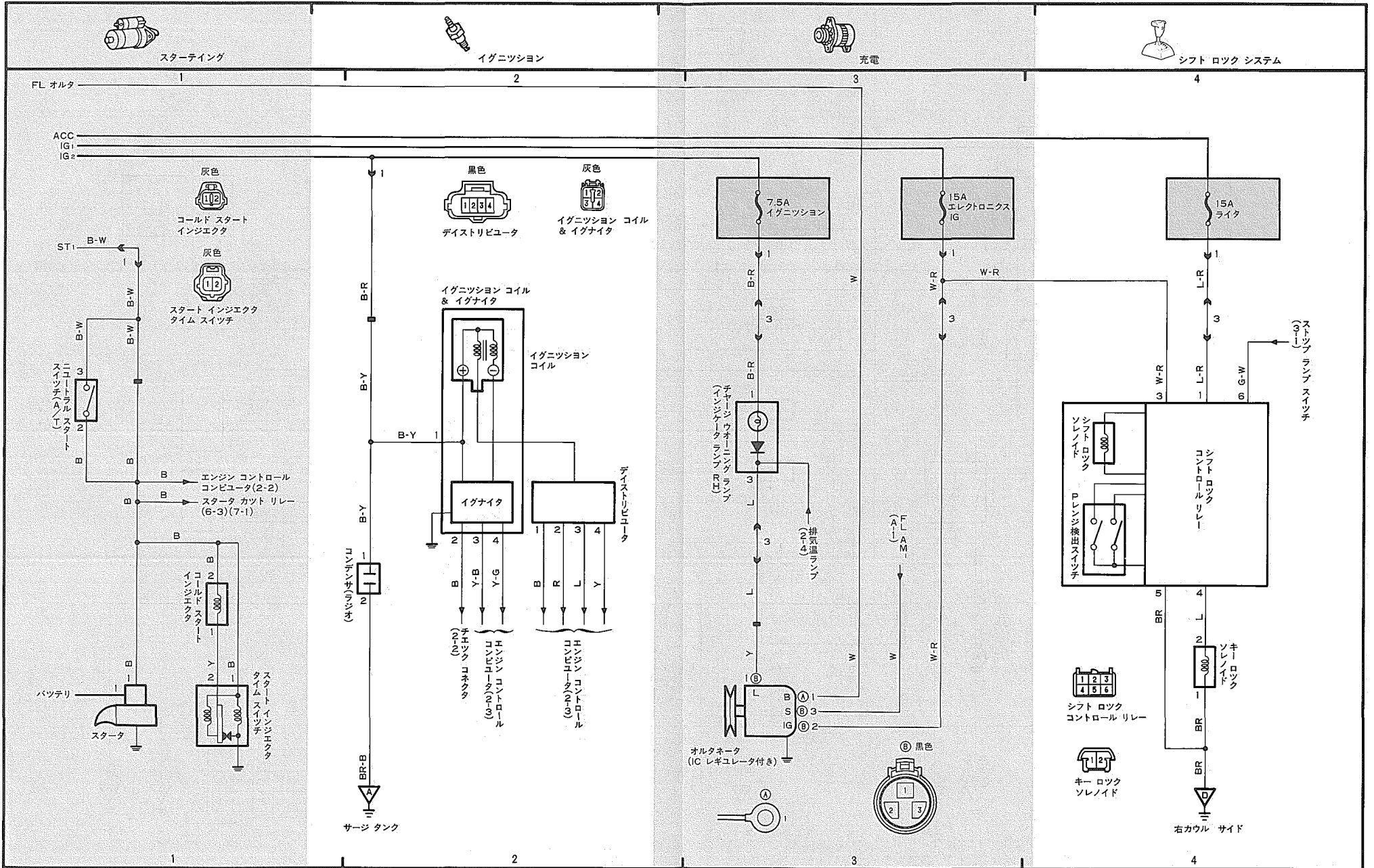



EFI

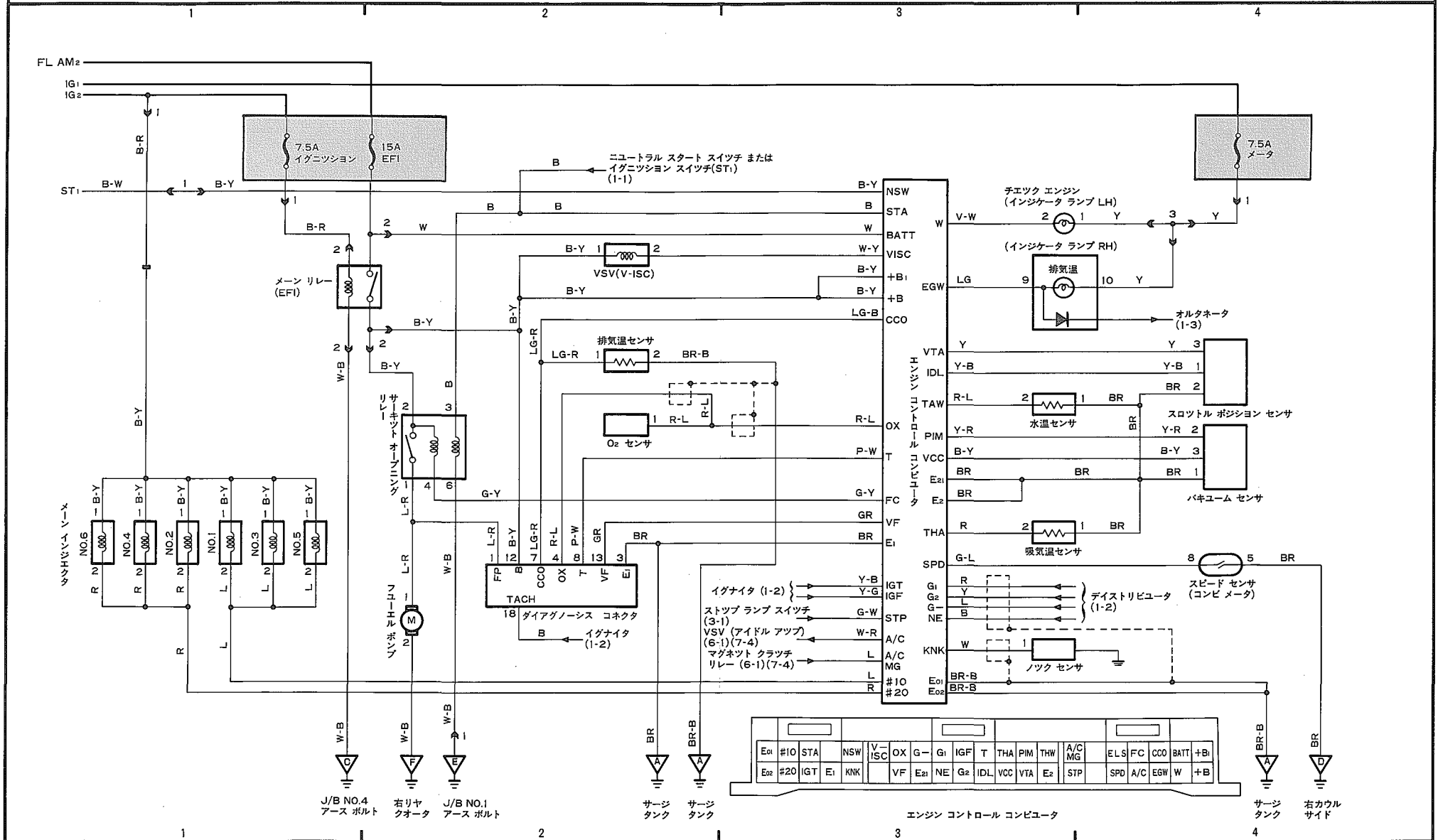

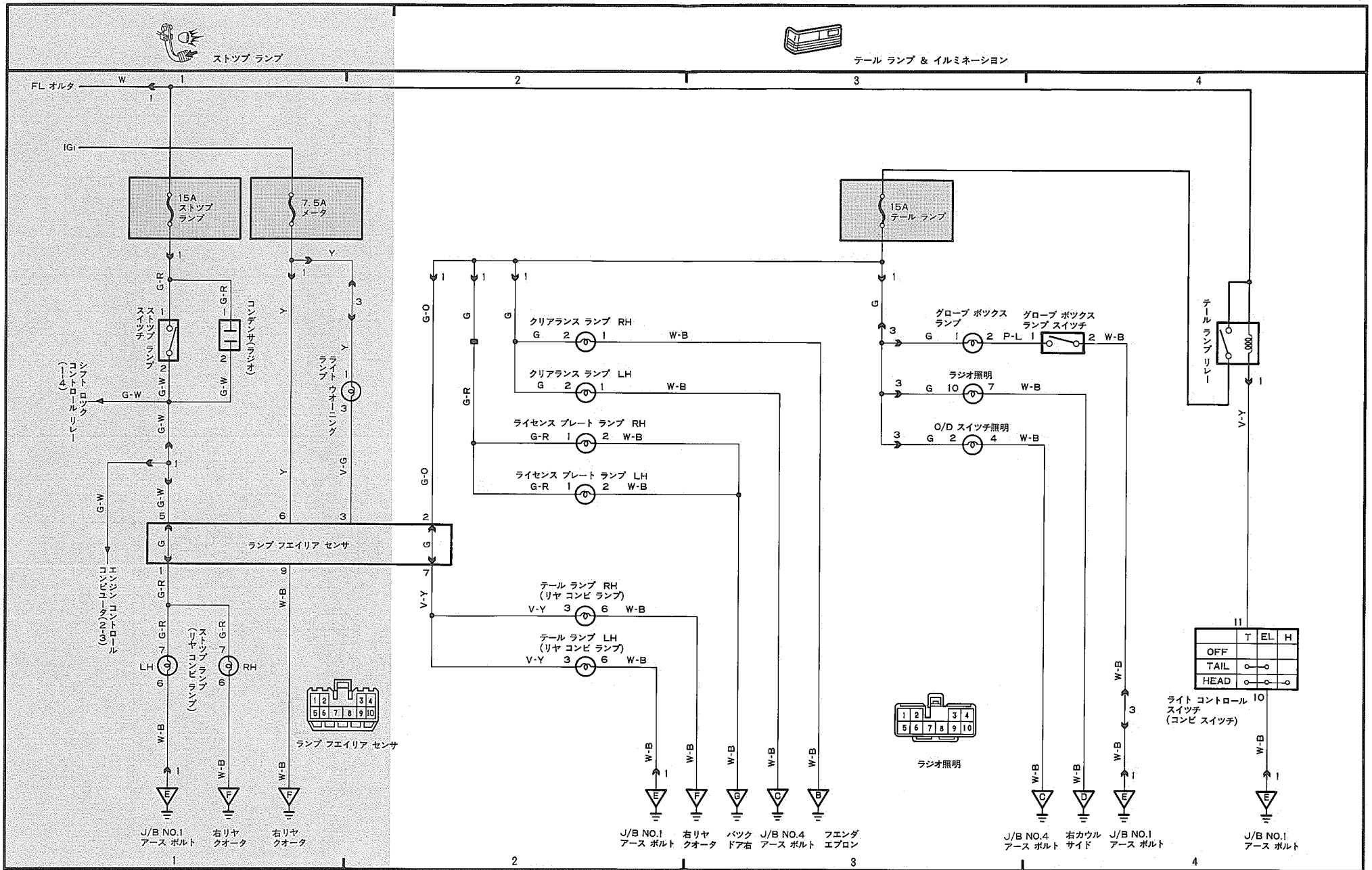

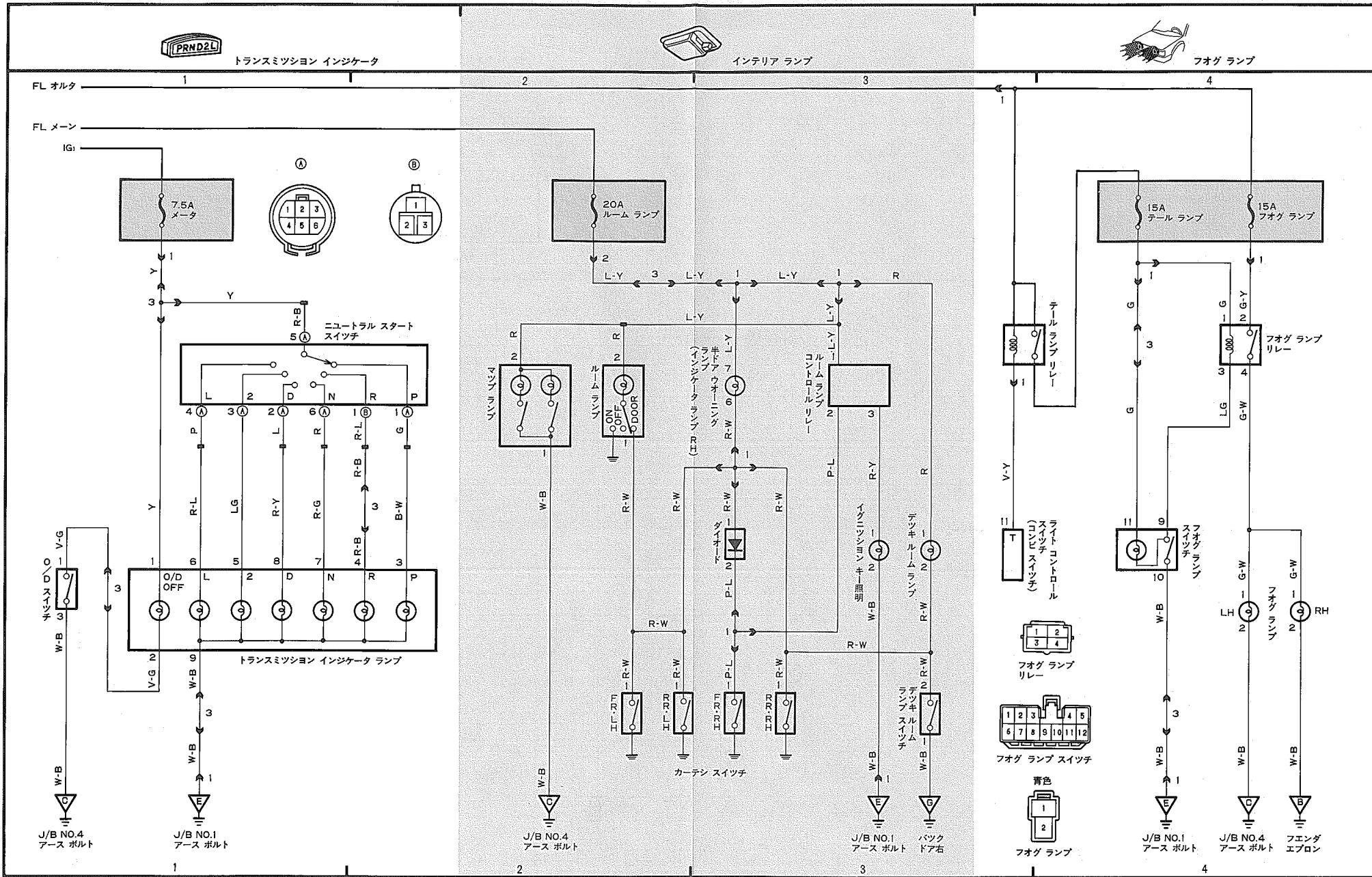

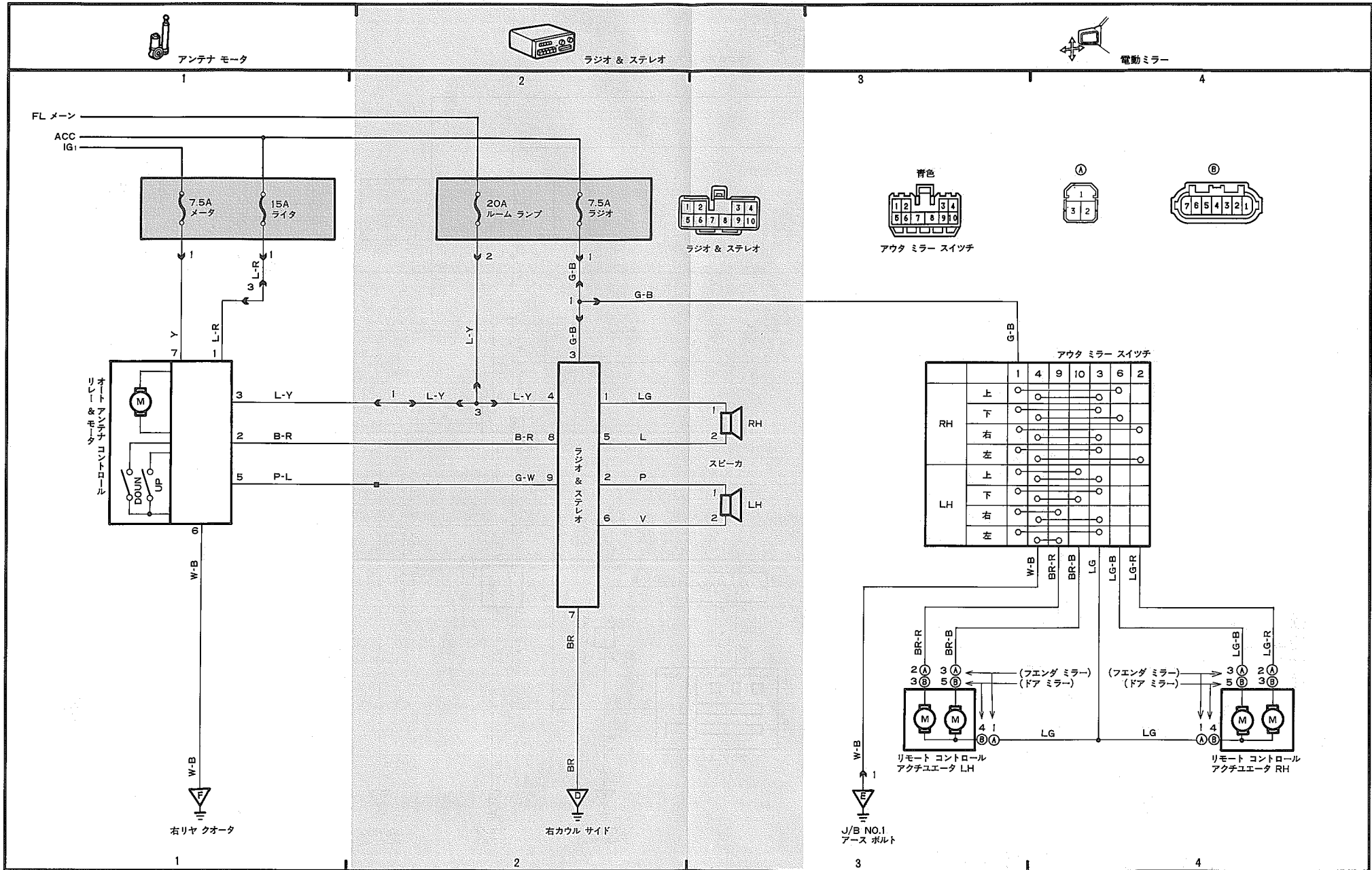



マニュアル エアコンデションナ、クーラ & ヒータ

FL オルタ

IG1



圧力検出スイッチ



エアコン
スイッチ



マグネット
クラッチ



マグネット クラッチ
リレー

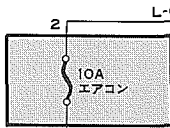

10A
エアコン



15A
エレクトロニクス
10
40A
C/B
ヒータ

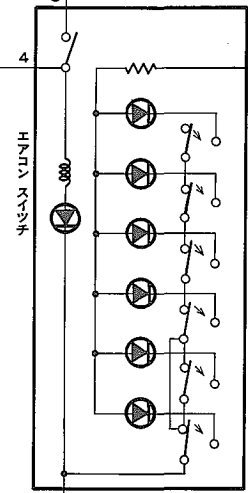

マグネットクラッチリレー

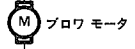

ブロワ モータ

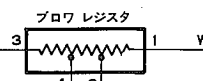

ブロワ レジスタ

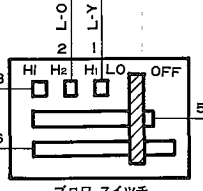

ブロワ スイッチ

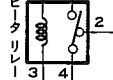

マグネットクラッチリレー

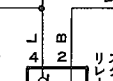

ブロワスイッチ

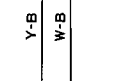

ブロワレジスタ

ニユーラルスタートスイッチまたは
イクニツションスイッチ(SST)



ニユーラルスタートスイッチ

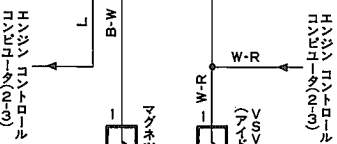

圧力検出スイッチ

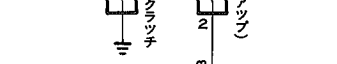

エアコンスイッチ

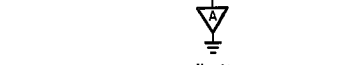

マグネットクラッチリレー

サシ
タンク

J/B NO.1
アース ボルト

J/B NO.1
アース ボルト

J/B NO.1
アース ボルト

フェンダ
エプロン

J/B NO.4
アース ボルト

オートエアコンディショナ、クーラ & ヒータ

