

56 オート・エア・コンディショナーの使い方

■吹き出し口

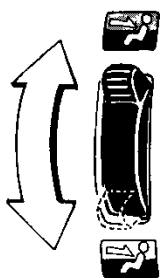

▶フレッシュ・フィーリング・ヒーター・システム（独立冷風吹き出し）について

室内暖房および曇り取り時の温風による頭部の不快感を解消するため、中央吹き出し口から冷風を出せるようにしたものです。

1. 中央吹き出し口切り替えレバーを上側になると、温度調整レバーの位置に関係なく冷風が出ます。
2. 不要な場合は、レバーを下側にしておいてください。

▶中央

ツマミを動かして風向きを調整します。

▶右側

ツマミを動かして風向きを調整します。

▶左側

ツマミを動かして風向きを調整します。

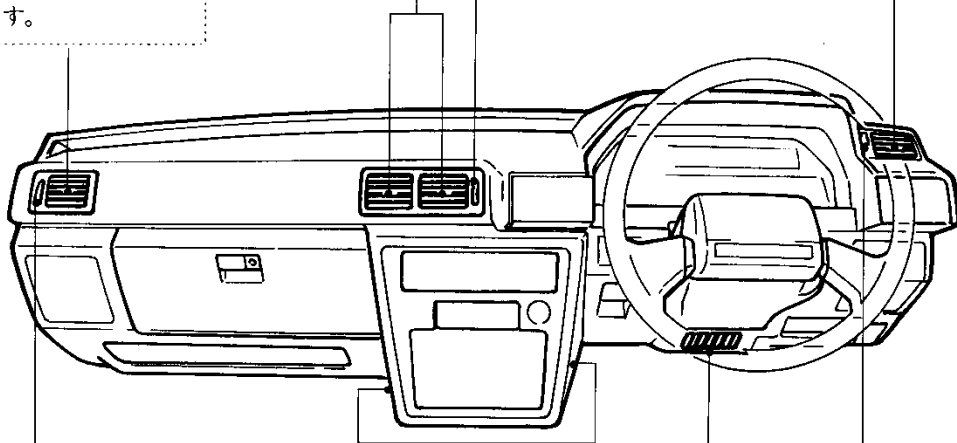

▶足元

冷暖房時に冷風・温風が出ます。

▶開閉ダイヤル

左側吹き出し口からの送風が不要な場合はダイヤルを☒の位置にします。

▶ひざ元

上下に回して風向きを調整します。不要な場合は回して閉じてください。

▶開閉レバー

右側吹き出し口からの送風が不要な場合はレバーを☒の位置にします。



ちよつと一言

冷房時まれに吹き出し口から霧が吹き出したように見えることがありますが、これは湿った空気が急に冷されたときに発生するものです。

ワンタッチ・フル・オート・エアコン

ファン・スイッチおよび吹き出し口切り替えスイッチをAUTOにして、温度調整レバーを好みの温度にすれば、室温を常に快適な温度に自動調整します。

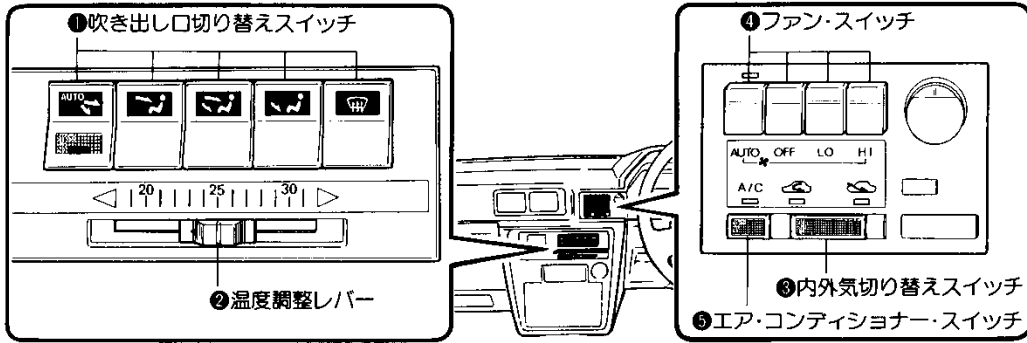

■エア・コンディショナーの作動と停止

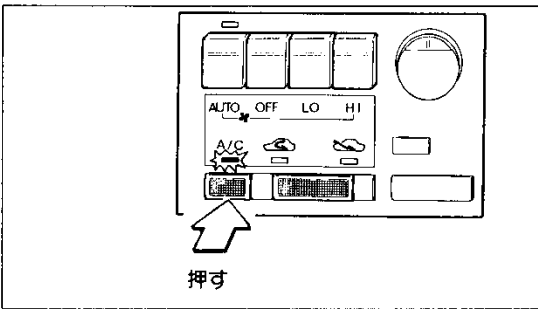

1. ファン・スイッチ④のOFF以外のいずれかを押し、ONにします。
2. エア・コンディショナー・スイッチ⑤を押してONにすると作動し、作動表示灯が点灯します。
3. エア・コンディショナー・スイッチをもう一度押すとOFFになり作動は停止します。



エア・コンディショナーが作動しているときに、ファン・スイッチのAUTOを押すとオート・エア・コンディショナーとちよつと言して作動します。

■「吹き出し口」と吹き出し口切り替えスイッチ

①の働き

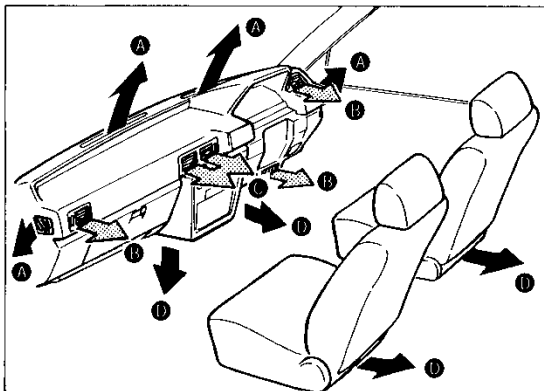

●AUTO……………吹き出し温度の変化と連動して吹き出し口がB C、B C D、Eにと自動的に切り替わります。



●換気……………強制換気またはクーラーとして使用するとき
吹き出し口→B C



●頭寒足熱……………頭寒足熱のこちよい冷暖房を行います。ただし、寒冷時(-10℃以下)に使用すると上下の温度差が少なくなり、左右吹き出し口から温風が出てきます。



●暖房……………ヒーターとして使用するとき。ただし、ファン・スイッチがAUTOのときは、冷風がでないようにファンが次のように調整されます。



冷却水の温度	ファンの状態
約40℃以下	停止
約40～60℃	L O作動
約60℃以上	自動切り替え

吹き出し口→B D (Aから少々)

●曇り取り……………フロント・ガラスおよびドア・ガラスの曇りを取ります。



吹き出し口→A B (Dから少々)

オート・エア・コンディショナーの使い方

■温度調整レバー②

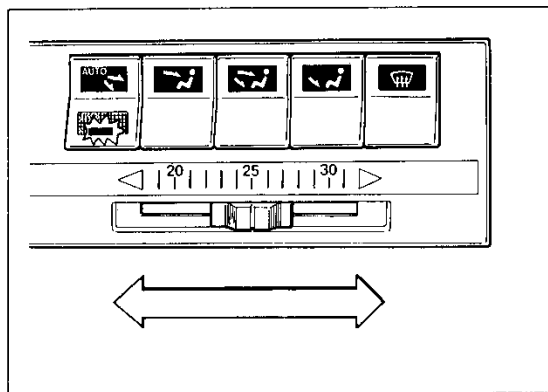



希望温度にあわせてください。

室温が自動的に希望温度になるよう作動します。ただし、レバーを左右の一番端にすると最大冷房、最大暖房に固定されます。

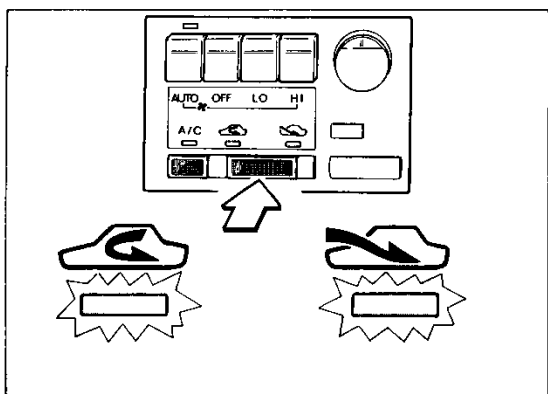
■内外気切り替えスイッチ③







スイッチを押すごとに  (内気循環) と  (外気導入) が切り替わります。

●内気循環……………内気循環式。外気がよごれているときなど一時的に使用します。



●外気導入……………外気導入式に切り替わります。



 ①のスイッチの  または  が押されているときに③のスイッチを  にしないでください。ガラスが曇りやすくなり危険です。

■ファン・スイッチ④

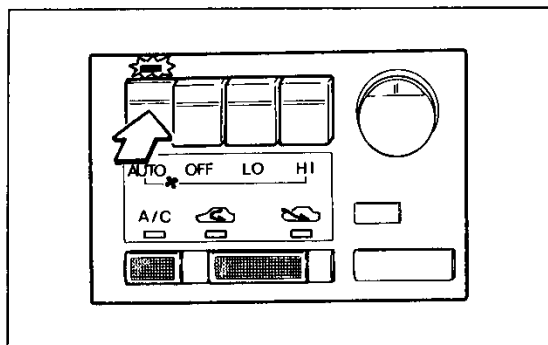

- AUTO……………吹き出し口の風量を自動調整し、希望温度に保ちます。
- OFF……………オート・エア・コンディショナーの作動は停止します。
- LO……………風量を“弱”に固定します。
- HI……………風量を“強”に固定します。

▶通常のセット位置

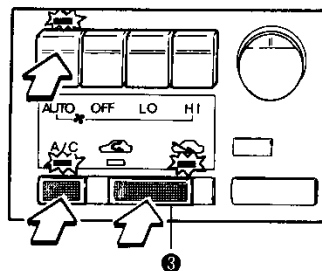
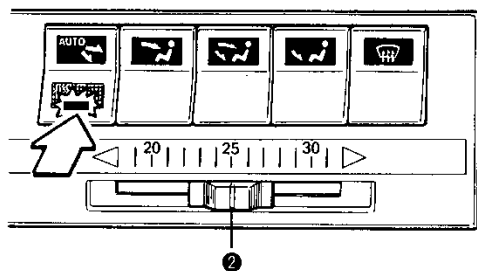

年間を通して通常はこの位置で使用します。

1. 渋滞やトンネル内などで外気がよごれているときは、一時的に③のスイッチを押して にします。
2. ②のレバーは好みの温度にセットします。

▶早く冷房したいときは

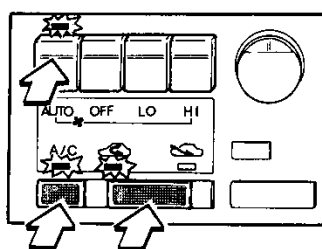
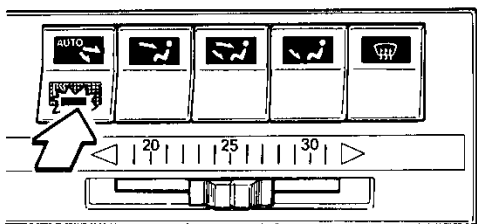

炎天下に長時間駐車した車に乗り込むときなどに、早く冷房を効かせたいときは で使用します。

1. 冷房が効きすぎてきたと感じられるときは、 にします。

▶早く暖房したいときは

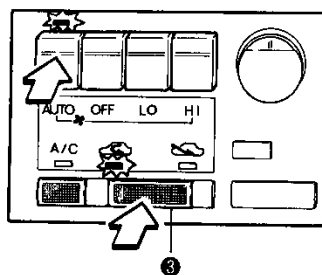
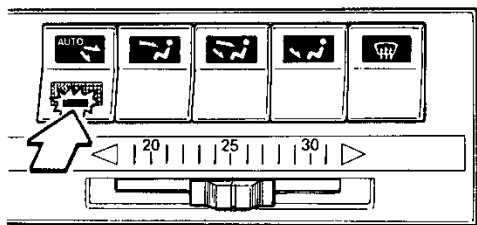

通常のセット位置から車内の温度を早く上げるときは およびエア・コンディショナー・スイッチをOFFにして使用します。

1. この位置で長時間使用すると、ガラスが曇りやすくなりますので、③のスイッチを押して にします。