

# ドア、ウィンドウ等各部の開閉

- キー.....20
- フロント・ドア.....20
- リヤ・ドア.....21
- 電磁式ドア・ロック.....22
- パワー(電動)・ウィンドウ.....22
- ボンネット.....24
- 燃料タンク・キャップ.....25
- トランク.....26
- バック・ドア.....27
- 電動サン・ルーフ.....28

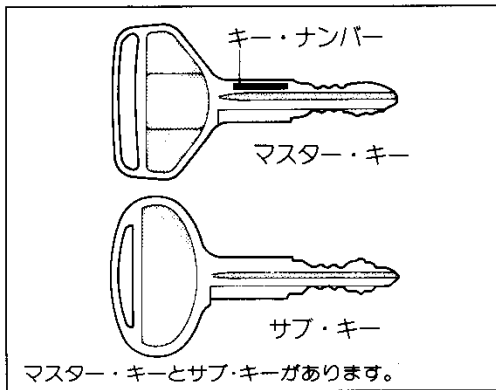

キーの番号を覚えておく



## キー

**■サブ・キー**  
 サブ・キーを使用して、トランクを開けたり、グローブ・ボックス(小物入れ)を施錠・解錠することはできません。(26ページの「トランク」、80ページの「グローブ・ボックス」を参照してください。)



キー・ナンバーを控えておいてください。万一、キーを紛失した場合には、ナンバーをトヨタ販売店へご連絡いただければ、専用のカッターにより  
 ちょっとー■ 純正のキーを作ることができます。

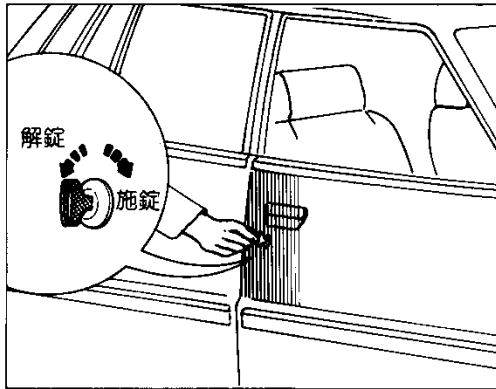

## フロント・ドア

**■車外からの施錠と解錠**

▶**キーを使った施錠と解錠**  
 キーを前に回すと施錠、うしろに回すと解錠されます。

▶**キーを使わずに施錠するには**

- ① ロック・ボタンを押し
- ② ドア・ハンドルを引き上げたまま
- ③ ドアを閉めます。

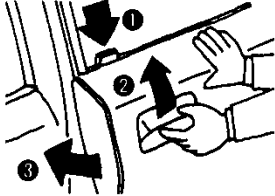
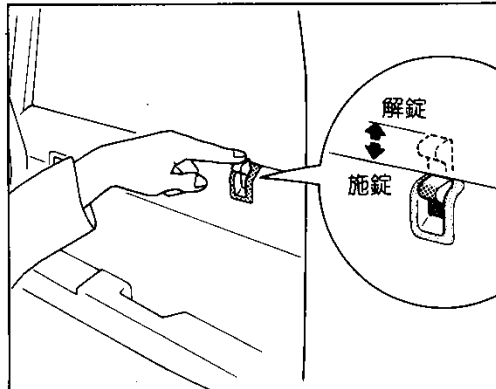
**■車内からの施錠と解錠**

▶**施錠するには**  
 ロック・ボタンを押すと施錠できます。

▶**解錠するには**

- ① ロック・ボタンを引き上げ
- ② ドア・レバーを引くとドアが開きます。

※ただし運転席側ドアは、ロック・ボタンが押し込まれていてもドア・レバーを引くとドアが開きます。

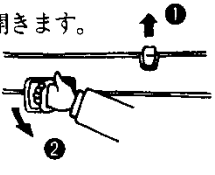



注意!

1. 車から離れるときは、エンジンを止め、ドアを施錠してください。法的にも義務づけられています。
2. ドアを閉めたときは、確実に閉まっていることを確認してください。半ドアは危険です。
3. キーなしでドアをロックするときは、キーを持っていることを確認してから行ってください。

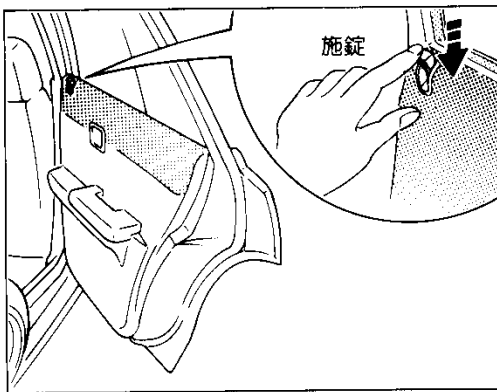
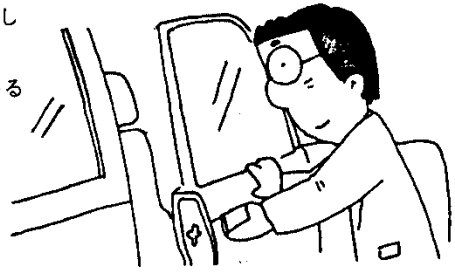

### リヤ・ドア

#### ■施錠と解錠

##### ▶車外からの施錠

ロック・ボタンを押し、ドアを閉めると施錠できます。

##### ▶車内からの施錠

ロック・ボタンを押すと施錠できます。

##### ▶解錠

①ロック・ボタンを引き上げ

②ドア・レバーを引くとドアが開きます。

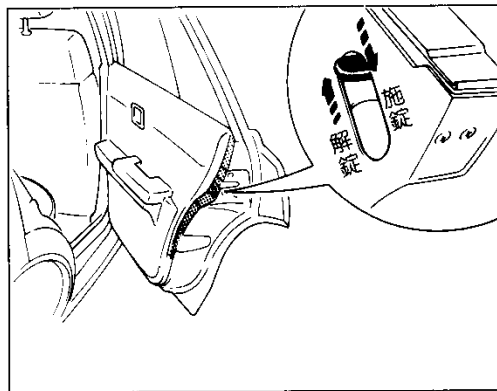
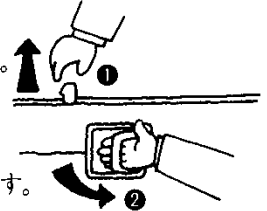

#### ■チャイルド・プロテクター(安全施錠装置)

##### ▶チャイルド・プロテクターを使った施錠

レバーを施錠側にしてドアを閉じると、ロック・ボタンの位置に関係なく、車内からドアを開けることはできませんので、お子さまをのせたときにご利用ください。

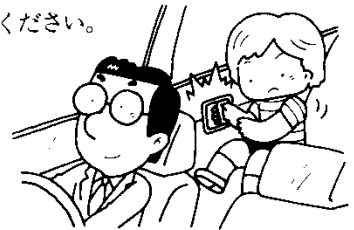

##### ▶チャイルド・プロテクターを使って施錠したときのドアの開け方

ロック・ボタンが押してあるときは、

①ロック・ボタンを引き上げ

②外からドア・ハンドルを引くと開きます。

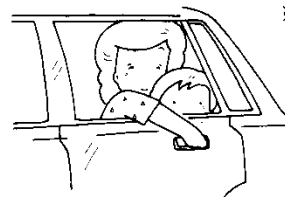
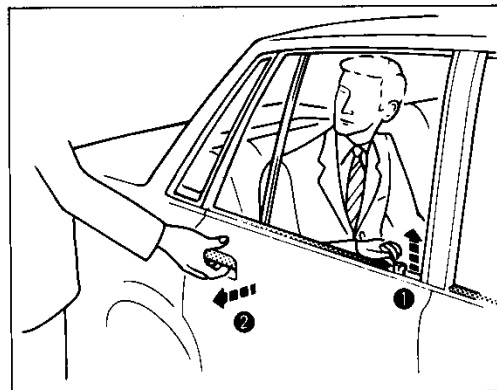

※車内から開けるときは[パワー(電動)・ウィンドウ付き車はウィンドウ・ロック・スイッチをNORMAL側にしてから]、後席の人がウィンドウ・ガラスを下げ、窓から手を出してドア・ハンドルを引いてください。

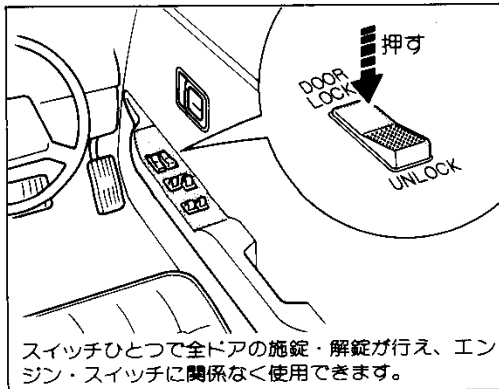

**電磁式ドア・ロック**

LG、LEエクストラ、GLエクストラ

**▶施錠**

スイッチのLOCK(施錠)側を押すと全ドアが施錠されます。

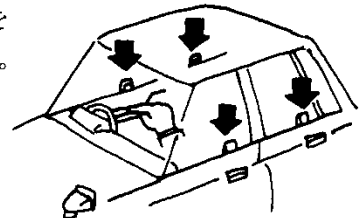

**▶解錠**

スイッチのUNLOCK(解錠)側を押すと運転席以外のドアが解錠されます。

**▶運転席の解錠**

運転席のドア・レバーを引くと解錠され、ドアが開きます。

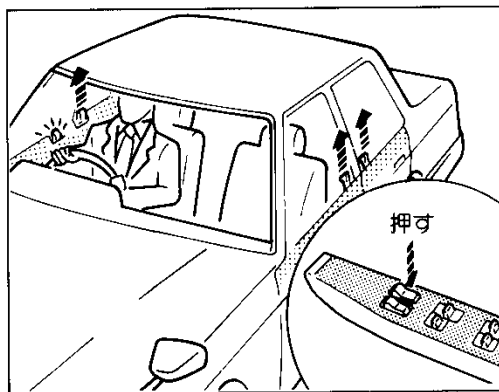
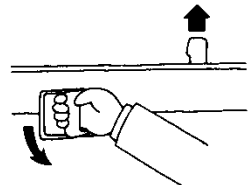

スイッチを押し続けると作動しないことがあります。いったんスイッチから指を離し、押しなおしてください。

**パワー(電動)・ウィンドウ**

LG、LEエクストラ、GLエクストラ

ワゴンに注文装備



1. ウィンドウ・ガラスの開閉は、バッテリーあがりを防ぐため、エンジンがかかっているときに行ってください。

ちよっぴー

2. 3つ以上のウィンドウの開閉を同時に行うことはさけてください。

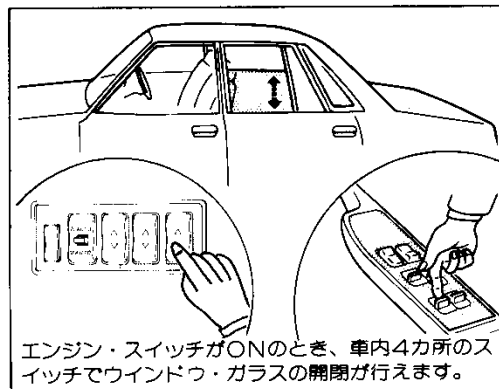

**■運転席スイッチ**

運転席スイッチで全ドアのウィンドウ・ガラスの開閉が行えます。



注意!

ウィンドウ・ガラスを閉じるときに、他の人の手や首などはさまないように注意してください。

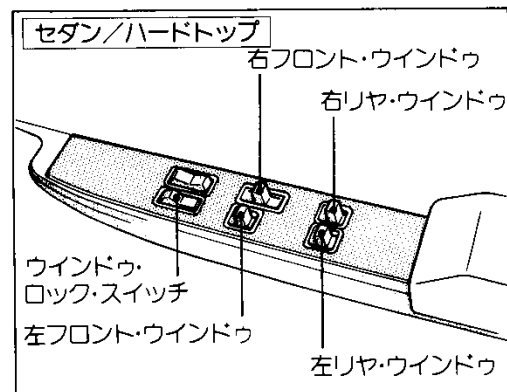

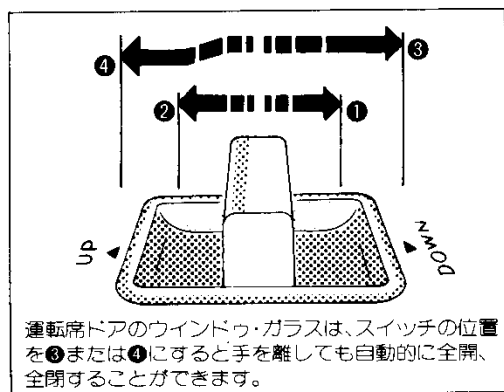
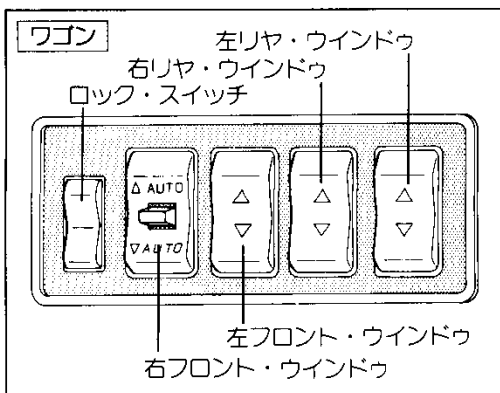

▶運転席ウィンドウ・ガラスの開閉

☞ セダン/ハードトップ

- 自動で全開するとき、スイッチを③の位置まで動かしてすぐ手を離します。途中で止めたいときは②の位置にしてすぐ手を離すと停止します。
- 自動で全閉するとき、スイッチを④の位置まで動かしてすぐ手を離します。途中で止めたいときは①の位置にしてすぐ手を離すと停止します。
- スイッチを①の位置にしている間は開き、②の位置にしている間は閉じます。スイッチから手を離すと、その位置で停止します。

☞ ワゴン

上側のAUTOを押すと自動で全開、下側のAUTOを押すと自動で全閉します。途中で止めたいときは①のスイッチを逆方向に押してください。

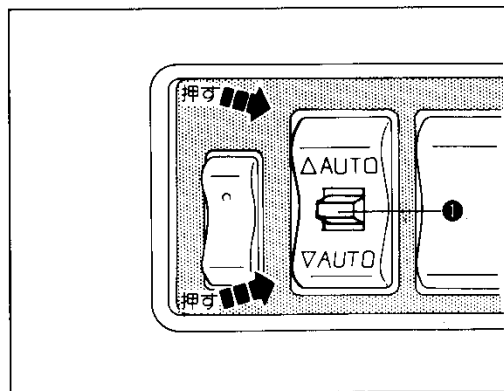

▶助手席および後席ウィンドウ・ガラスの開閉

左図のようにそれぞれのスイッチを操作すると作動します。

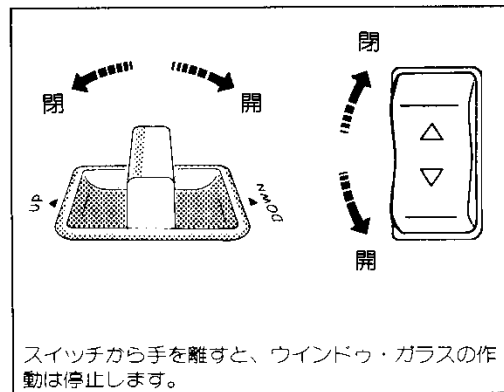

# ドア、ウィンドウ等各部の開閉 パワー(電動)・ウィンドウ/ボンネット

開閉の要領をわかりやすく解説

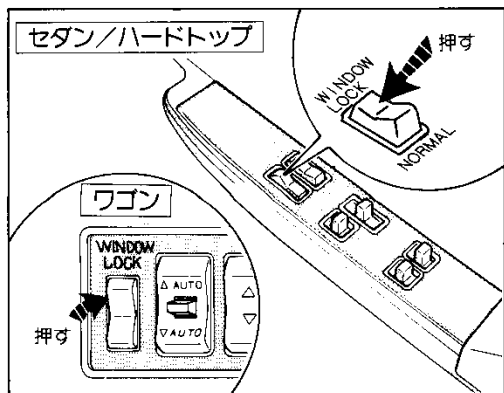

## ▶ ウィンドウ・ロック・スイッチ

ウィンドウ・ロック・スイッチをLOCK側にすると、助手席および後席についているスイッチではウィンドウ・ガラスを開閉することができません。

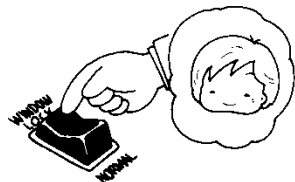

注意!

お子さまがウィンドウ・スイッチをいたずらしてウィンドウ・ガラスで手や首をはさむと危険です。お子さまをのせているときなどは、必ずウィンドウ・ロック・スイッチをLOCK側にしてお使いください。

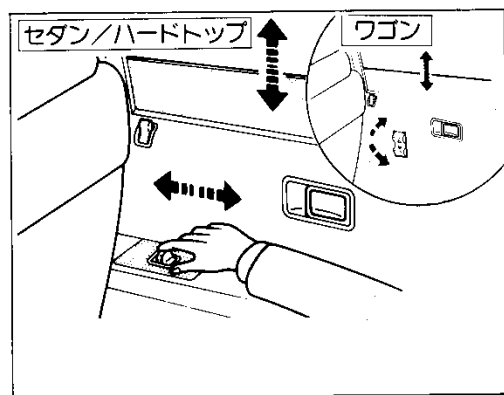

## ■ 助手席および後席スイッチ

スイッチから手を離すと、ウィンドウ・ガラスの動きは、その位置で停止します。

ただし、運転席スイッチのウィンドウ・ロック・スイッチがLOCKになっているときは、スイッチを押しても作動しません。

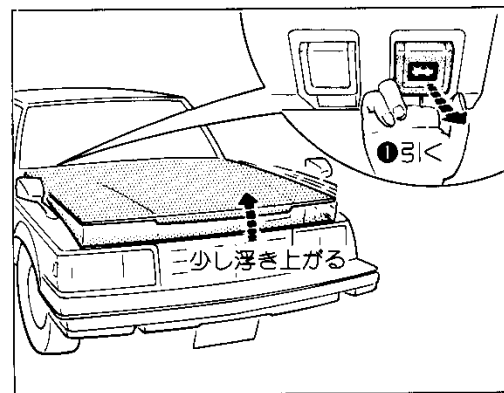

## ボンネット

### ▶ 開け方

🚗 セダン/ワゴン/バン

- ① 計器盤右下にあるレバー(ボンネット・オープナー)を引くと、ボンネットが少し浮き上がります。
- ② ボンネットのすき間に手を入れ、ボンネット・ロックをはずして持ち上げます。

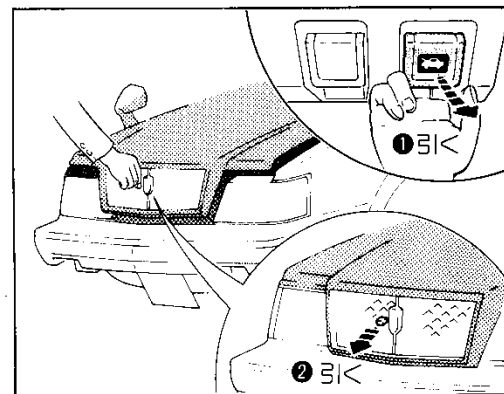
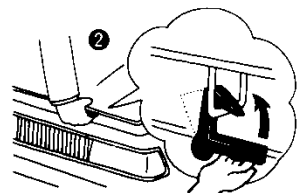

🚗 ハードトップ

- ① 計器盤右下にあるレバー(ボンネット・オープナー)を引くと、ボンネットが少し浮き上がります。
- ② ツマミを引いて、ボンネット・ロックをはずし、つまみを引いたままボンネットを持ち上げます。

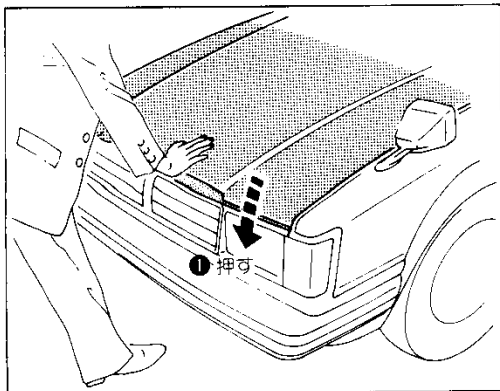

▶閉じ方

- ① ボンネットを閉じ、前端をガチッという音がするまで押さえつくとロックされます。
- ② ボンネット先端を持ち上げてガタついていないことを確認します。



注意！

ボンネットが確実にロックされていないままで走行すると非常に危険です。走行前に必ずロックされていることを確認してください。

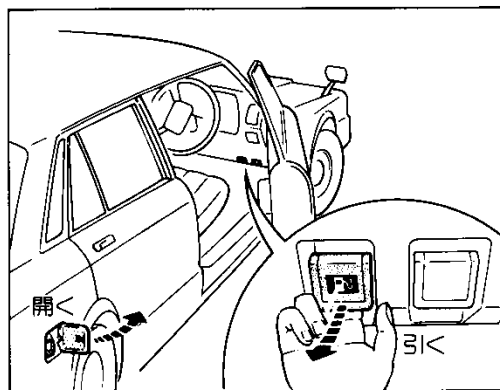

燃料タンク・キャップ

▶カバーの開け方

☞ セダンのSTD、バン、LPGを除く

計器盤右下のレバー(フューエル・リッド・オープナー)を引き上げるとカバーが開きます。

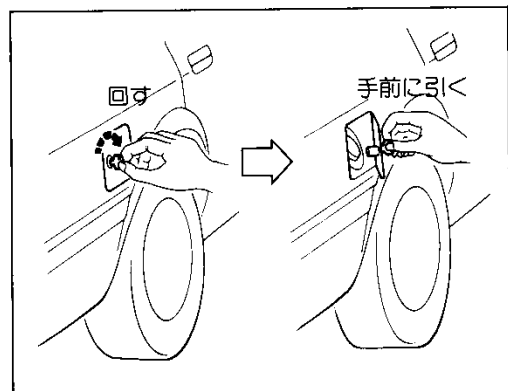

☞ セダンのSTD、バン

キーを差し込み右に回したまま手前に引くと開きます。

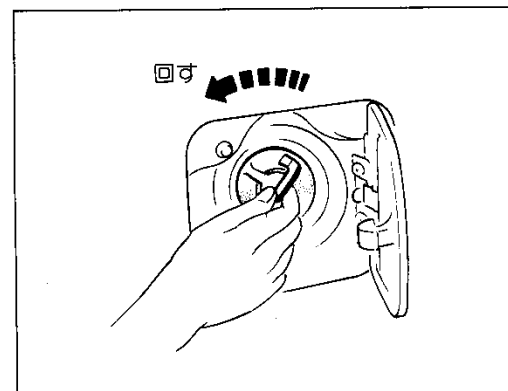

▶キャップのはずし方

キャップは左に回して手前に引くとはずれます。

※LPG車については、110ページの「LPG車の上手な取り扱い」を参照してください。



燃料タンク・キャップ/トランク

車の開閉方法のイラスト集

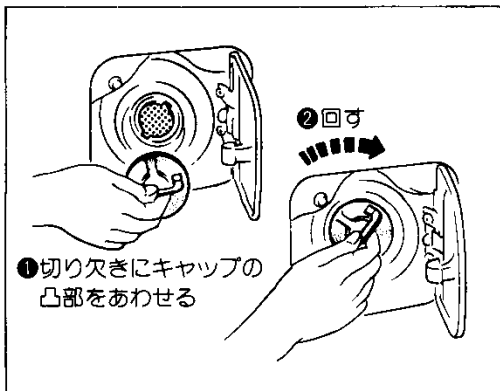

▶キャップの閉め方

- ① 燃料補給口の切り欠きに、キャップの凸部をあわせて差し込み
- ② 右にいっぱい回します。

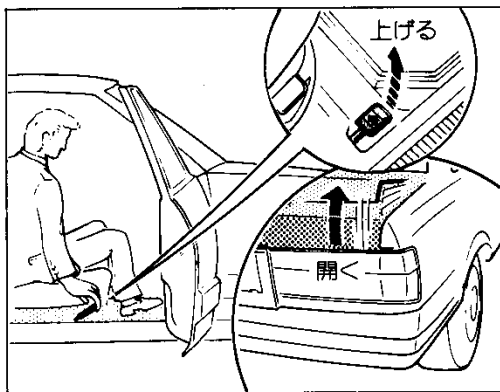
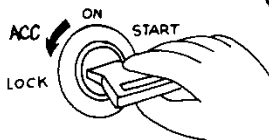
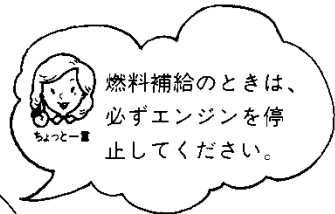

トランク

セダン/ハードトップ

▶開け方

〈車内から〉

STDを除く

- 車内からトランク・オープナーで開ける場合は、運転席右下のレバーを引くと開きます。
- 車外からキーを使って開ける場合は、キーを差し込み右に回すと開きます。

※サブ・キーで開けることはできません。

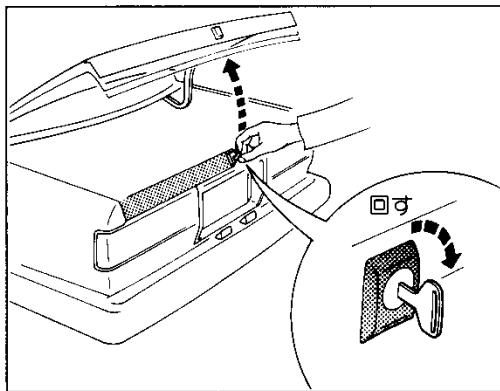

〈車外から〉

キーを差し込み右に回すと開きます。サブ・キーで開けることはできません。

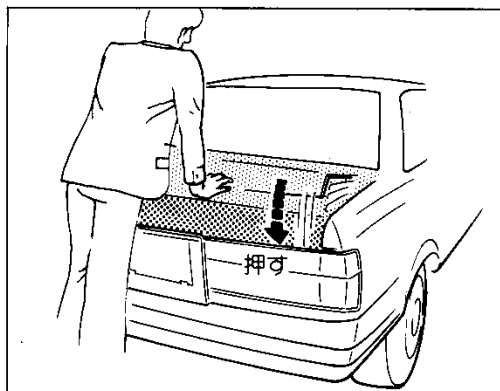

▶閉じ方

上から手で押さえつけてロックします。



▶トランクに貴重品がはいつているとき

キーを差し込み左に回して、キーを抜くとトランク・オープナーで開けることができません。



盗難防止のため、駐車場などでキーを預けるときはサブ・キーを渡してください。サブ・キーではトランクが開きません。またトランク内にキーを  
ちよつと一書 忘れないようにご注意ください

▶トランク灯  LG ツーリング、DX、STD を除く

トランクを開けると点灯し、閉じると消灯します。

バック・ドア

 ワゴン/バン

▶開け方

① キーを差し込み左に回すと解錠します。

② レバーを引いたままバック・ドアを持ち上げると開きます。



いっぽいに持ち上げて、降下しないことを確認してください。

▶バック・ドア灯

バック・ドアを開けるとバック・ドア灯が点灯、閉じると消灯します。

▶閉じ方

① バック・ドアをおろして押しえつけます。



閉じるときに、他の人の手などをはさまないように注意してください。

② バック・ドア・ハンドルを持って軽くゆさぶり、確実にロックされていることを確認してください。

③ キーを差し込み右に回すと施錠できます。

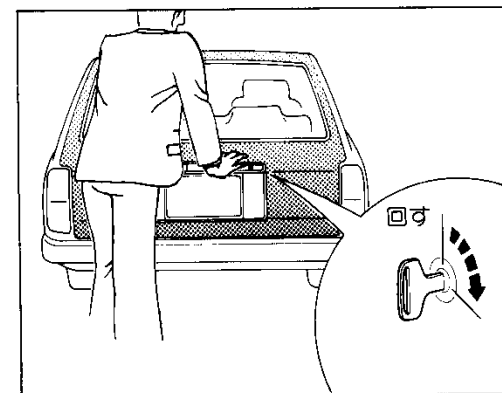
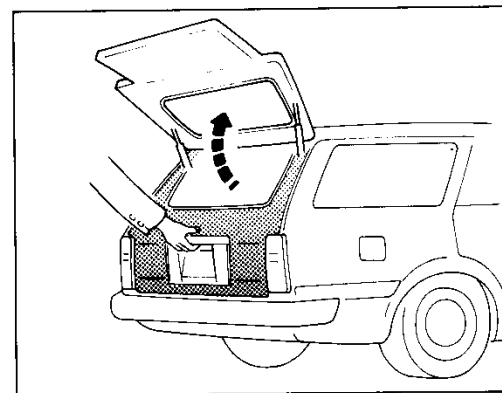
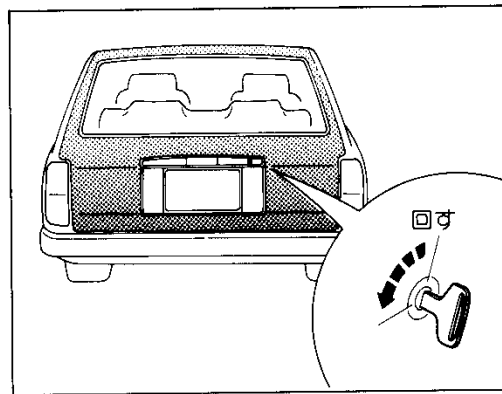
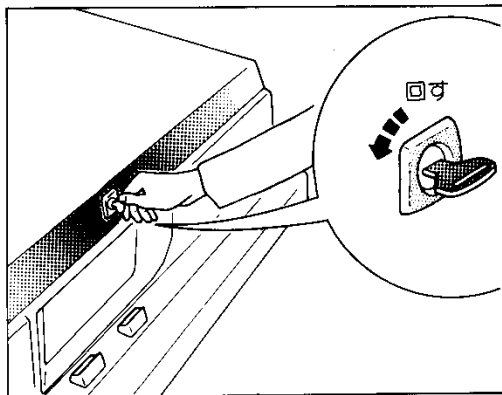

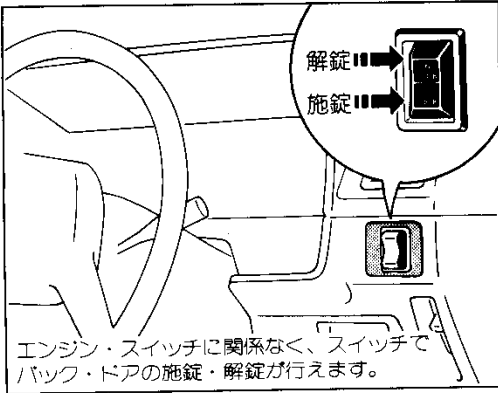

エンジン・スイッチに関係なく、スイッチでバック・ドアの施錠・解錠が行えます。

## ■電磁式バック・ドア・ロック

ワゴンとバンのGL

スイッチのLOCK (施錠) 側を押すと施錠され、UNLOCK (解錠) 側を押すと解錠されます。



注意！

1. 確実に閉じていることを確認してください。走行中に開くと、荷物などが落ちて非常に危険です。
2. 荷台には人をのせないでください。万一の場合、ケガをするおそれがあります。
3. スイッチを押し続けると作動しないことがあります。作動しないときは、いったんスイッチから指を離し、押しなおしてください。

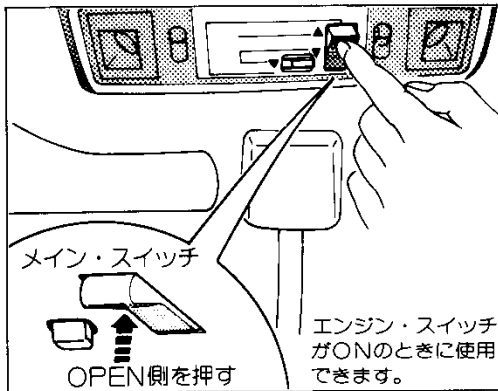

メイン・スイッチ

OPEN側を押す

エンジン・スイッチがONのときに使用できます。

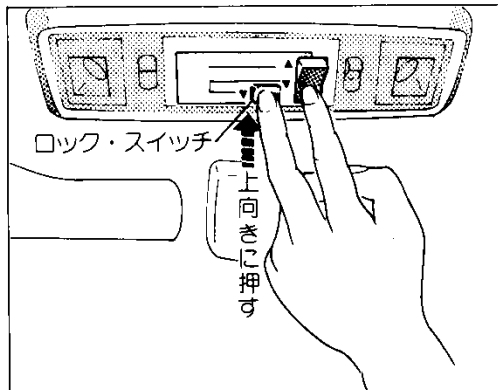

ロック・スイッチ

上向きに押す

## 電動サン・ルーフ

セダンのLGツーリングに注文装備

### ▶開け方

- ① メイン・スイッチのOPEN側を押すと開き始めます。
- ② メイン・スイッチから手を離すと停止します。
- ③ サン・ルーフを開けると、室内への風の巻き込みを防ぐディフレクター(整流板)が自動的に上がります。



ディフレクター

### ▶閉じ方

- ① ロック・スイッチを押したまま、メイン・スイッチのCLOSE側を押します。
- ② メイン・スイッチから手を離すと停止します。



ちょっと一言

閉じるとき、手や首をはさまないようにご注意ください。

▶スイッチを押しても作動しないとき

工具袋から⊕ドライバーとL字形のサン・ルーフ用⊖ドライバーを準備して、次の手順で作業してください。

1. スwitchのカバーを⊕ドライバーで取りはずします。

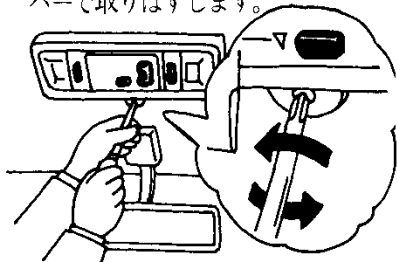

3. 手でサン・ルーフをディフレーター付近まで動かします。

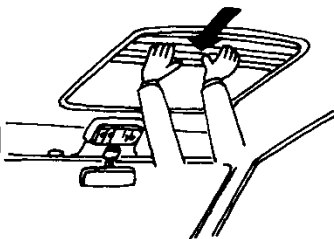

ちょっと一言

1. ネジを取りはずすときに、ワッシャーおよびシムを紛失しないようにご注意ください。ネジがゆるんできたら指を使って取りはずすようにしましょう。

2. 駆動軸下部のネジをサン・ルーフ用⊖ドライバーで取りはずします。

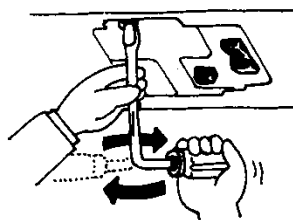

4. サン・ルーフ用⊖ドライバーで駆動軸を回し、完全に閉じます。

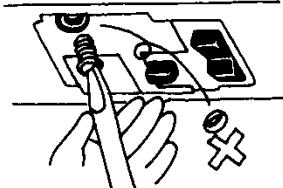
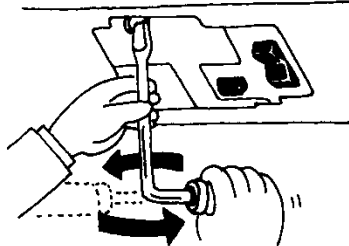

2. 一応の処置が終わったら、お早めにトヨタ販売店へおこしください。



注意!

1. サン・ルーフが全開、全閉したら、すぐにスイッチから手を離してください。押し続けると故障の原因になります。

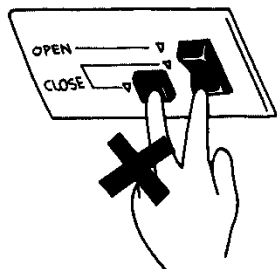

3. 走行中は危険ですから、頭や手を出さないでください。

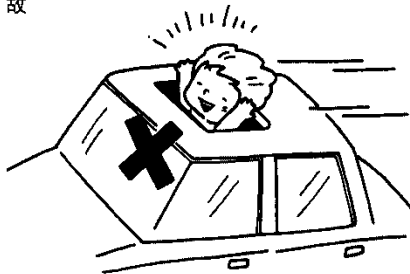

5. 開口部から荷物がはみ出さないようにしてください。

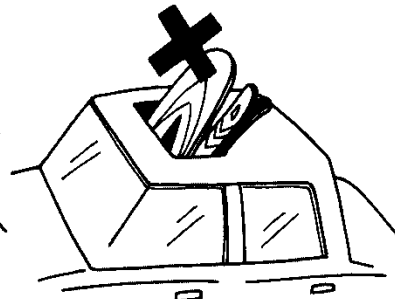

2. 開口部に腰かけないでください。

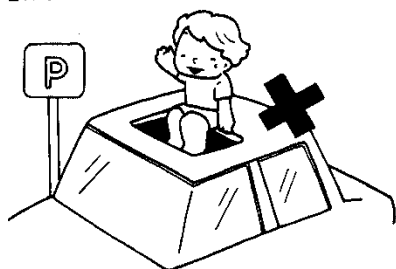

4. 車から離れるときや洗車時には、完全に閉じていることを確認してください。

