

フロント・シート

シート、シート・ベルト、チルト・ステアリング、ミラー調整

フロント・シート	26
リヤ・シート	28
シート・ベルトの装着	29
チルト・ステアリング(上下調整式ハンドル)	31
自動防眩ミラー	32
防眩ミラー	33
電動リモコン・ミラー	33

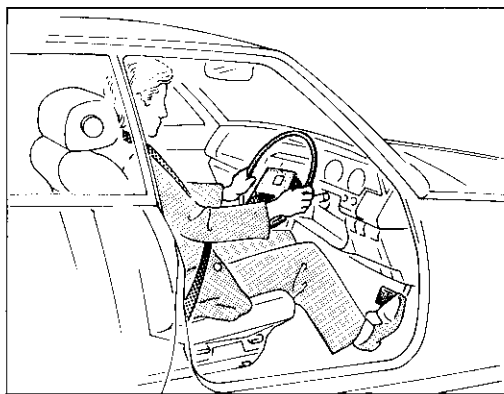

フロント・シート

■シートの調整

正しい姿勢で運転するため、次の事項に注意して調整します。

- ペダルが十分踏み込めること
- ハンドル操作が楽にできること
- 背もたれから背を離さないこと



注意

1. 調整は、必ず走行前に行ってください。
2. 調整後、シートを軽くゆさぶり確実に固定されていることを確認してください。

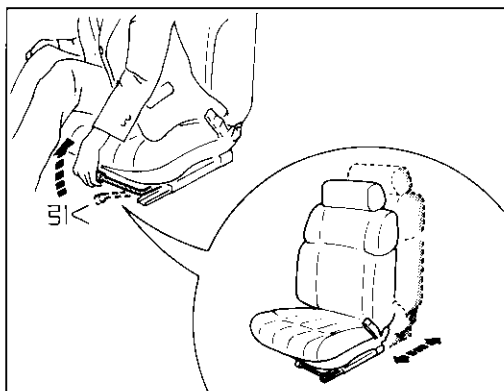

▶前後位置調整

1. レバーを引き上げている間、前後の位置調整ができます。
2. 調整後、シートを軽くゆさぶり、確実に固定されていることを確認します。

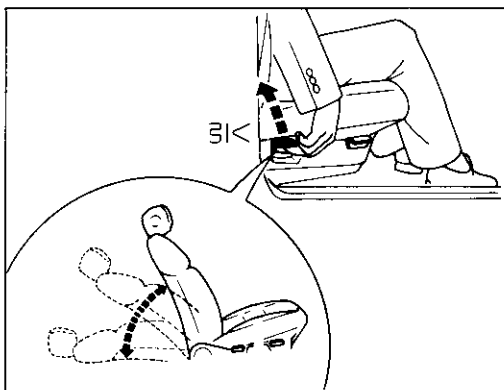

▶リクライニング調整

1. レバーを引き上げて、背もたれを背で押すと角度の調整ができます。
2. もどすときは、背もたれから背を離し、レバーを引くと背もたれが起き上がります。
3. 調整後、背もたれを軽くゆさぶり、確実に固定されていることを確認します。

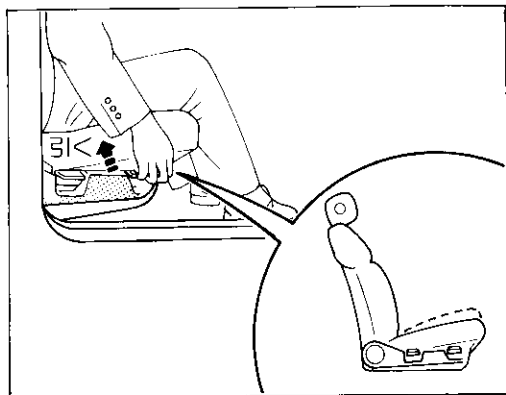

▶シート上下アジャスター(シート・クッション前部の高さ調整)

- 1.レバーを引き上げている間、シート・クッション前部の高さを4段階に調整することができます。
- 2.調整後、シート・クッションを軽くゆさぶり、確実に固定されていることを確認します。

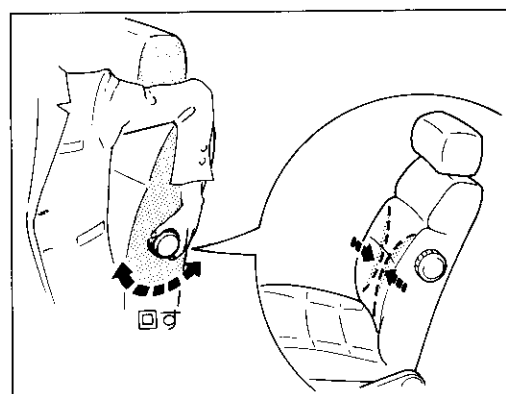

▶サイド・サポート・アジャスター(背もたれ両側のクッション調整)

〔※ | ツインカム24 | 〕

- 1.ハンドルをうしろに回すとクッションが内側に、前に回すと外側に移動します。

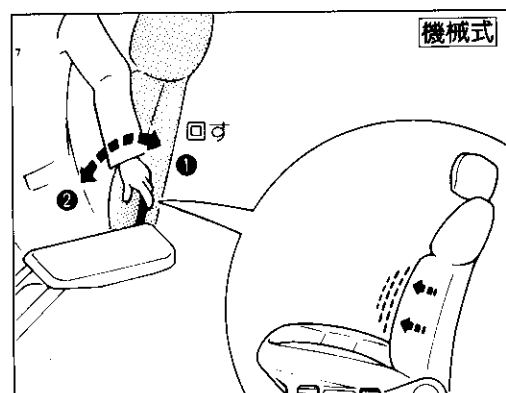

▶ランバー・サポート(背もたれ腰部硬さ調整)

〔※ | 1G-EU | ターボ | 〕

- 1.レバーを①→②へ動かすと背もたれの腰部の硬さがかわります。
- 2.1.の操作を繰り返すことにより、硬さを4段階まで調整できます。

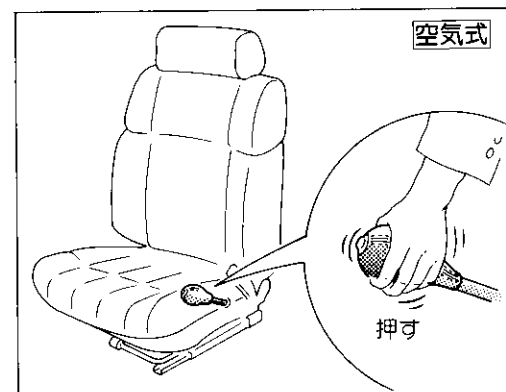

〔※ | ツインカム24 | 〕

- 1.エア・ポンプをにぎって、エア・バック内に空気をいれます。
- 2.腰部の当たりが強すぎる場合は、強すぎる部分の空気排出ボタンを押して空気を抜きます。空気排出ボタンを押している間、空気が抜けます。
- 3.2.の操作で空気を抜きすぎたときは、1.の操作からやりなおしてください。

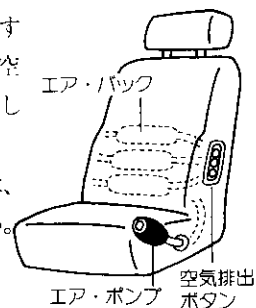

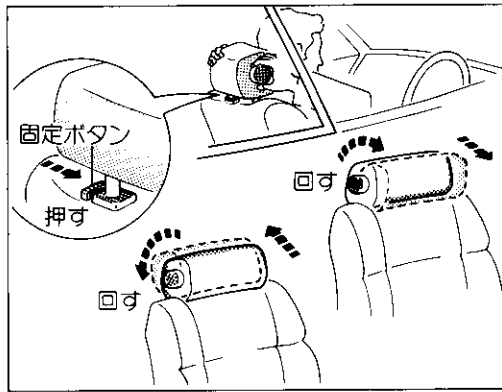

▶ヘッド・レスト

1. 上げるときはそのまま引き上げ、下げるときは固定ボタンを押しながら下げます。

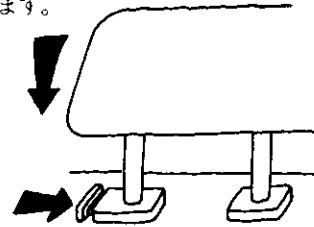

2. 前後調整は、つまみを前に回せば前方へ、うしろに回せば後方へ移動します。



注意!

1. ヘッド・レストの高さが耳の後方になるように調整し、ヘッド・レストと頭の間をにぎりこぶし以上あげないでください。
2. 正しい位置で使用しないと危険防止に役立ちません。
3. 背もたれと背中の中にクッションなどをいれると危険防止に役立ちません。

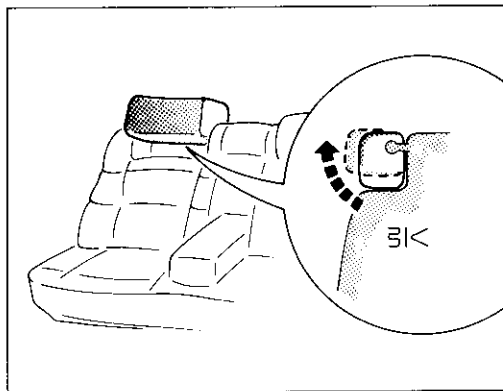

リヤ・シート

■シートの調整

▶ヘッド・レスト(回転式)

ヘッド・レストの下部を引き上げると、ヘッド・レストの位置が上がる同時に前へ出ます。

▶センター・アーム・レスト(ひじかけ)

前へ倒して、ひじかけとしてご利用ください。

つまみを持って、引き出すように前へ倒します。

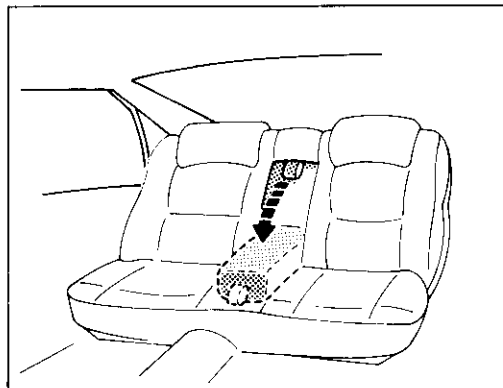

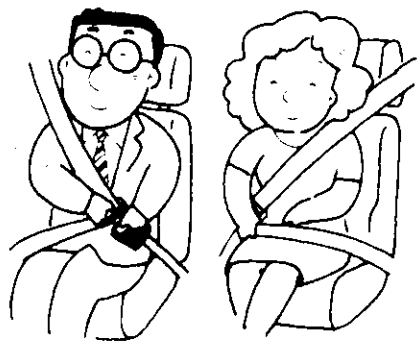

シート・ベルトの装着

ドライバーと同乗者の安全を守るために、シート・ベルトが装備されています。シート・ベルトは正しく装着しないと効果が半減したり危険な場合があります。次の使用方法、注意にしながらシート・ベルトの正しい取り扱いを身につけてください。



ちょっと一言

1. 走行前に必ずシート・ベルトを装着してください。
2. 腰部ベルトは、必ず腰骨の位置に装着してください。やわらかい腹部にかけると万一のとき強い圧迫を受け危険な場合があります。□次の「装着のしかた」を参照してください。

■フロント・シート・ベルト

▶E.L.R.付き3点式(緊急時固定式)シート・ベルト
 身体の動きにあわせて伸縮しますが、

- ①強い衝撃で身体が前に倒れそうなどときには
- ②ベルトが自動的にロックされ、身体を固定します。

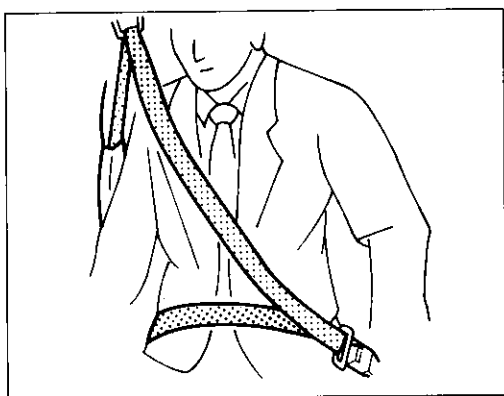

<装着のしかた>

シートを調整し、正しい姿勢ですわります。

1. プレートを持って引き出し、ねじれていないことを確かめます。

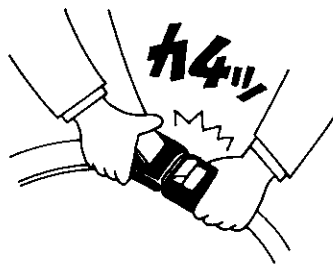
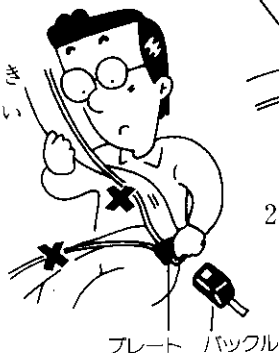

2. プレートをカチッと音がするまで確実にバックルに差し込みます。

3. 腰部ベルトは必ず腰骨の位置にかかるようにします。

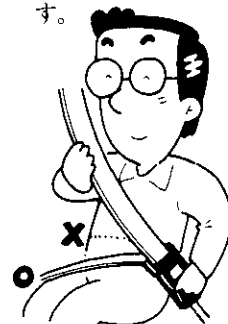

<取りはずし方>

1. バックルのボタンを押すとはずれます。
2. プレート側のベルトは自動巻き取り式ですので、ベルトをはずすと自動的に格納されます。
3. ベルトが自動的に格納されないときは、いったんベルトを引き出し、ねじれなどが無いことを確かめます。ベルトを手を持ちながら、ゆっくりと巻き取らせてください。

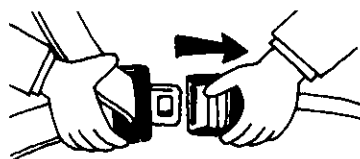

シート・ベルトの装着

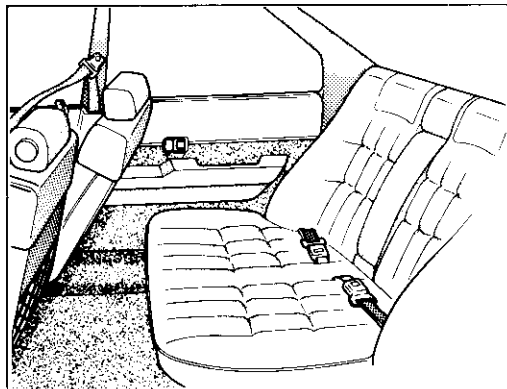

■リヤ・シート・ベルト

▶長さ調整式(2点式)シート・ベルト

〈装着のしかた〉

正しい姿勢ですわります。

1. ベルトがねじれていないことを確かめてから、プレートを保ックルに差し込みます。

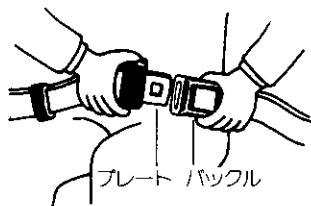

2. ベルトが短いときは、プレート側のベルトを右図の要領で伸ばしてください。

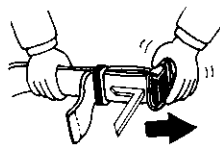

3. ベルトが必ず腰骨の位置にかかるようにします。

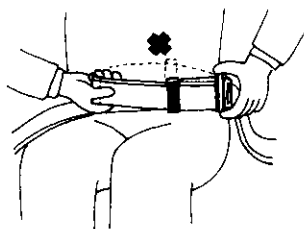

4. 下図のようにプレート側のベルトを引いてベルトのゆるみをなくします。

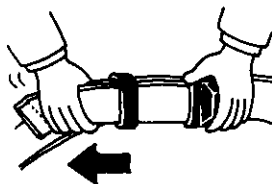

〈取りはずし方〉

1. バックルのボタンを押すとはずれます。

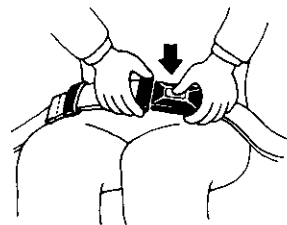

2. はずしたベルトは、プレートをバックルにはめておいてください。

シート・ベルトの装着／チルト・ステアリング(上下調整式ハンドル)



注意！

1. フロント・シート・ベルトを装着した状態で、肩ベルトが首、あご、顔などに当たるようなお子さまの場合は、万のとき危険ですからリヤ・シートにすわり、リヤ・シート・ベルト(2点式)を装着してください。
また、1人ですわることのできない乳幼児の場合は、シート・ベルトを使用しないでください。
2. ベルトは1人用です。2人以上で1本のベルトを使用しないでください。
3. 妊娠中の女性や疾患のあるかたのシート・ベルト装着は、万一の場合腹部などに強い圧力を受けるおそれがありますので医師に相談のうえご使用ください。
4. ベルトのよごれは、中性洗剤を溶かしたぬるま湯を使いブラシをかけて落としてください。薬剤などを使用するとベルトが弱くなり、万のとき正常な働きをしないことがあります。
5. ベルトをドアなどではさまないようにしてください。万のとき正常な働きをしないことがあります。
6. ベルト各部の損傷、作動状態を点検してください。
ほつれ、すり切れができたたり、金具部などが正常に作動しなくなった場合は、ベルトを交換してください。

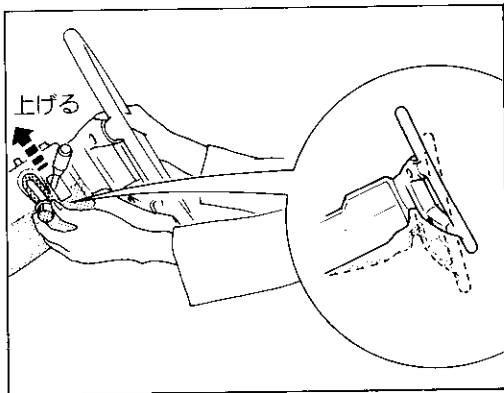
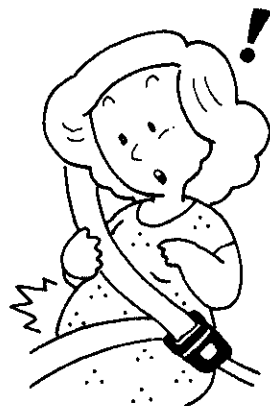

チルト・ステアリング(上下調整式ハンドル)

▶調整のしかた

- ① ツマミを押し上げている間、ハンドル位置を上下6段階に調整できます。
- ② 適切な位置でつまみを離せば、ハンドルはその位置で固定されます。
- ③ 調整後はハンドルを上下に動かして固定されたことを確認します。



注意！

ハンドルの位置調整は、走行前に行ってください。車が動いているときの調整は危険です。

自動防眩ミラー

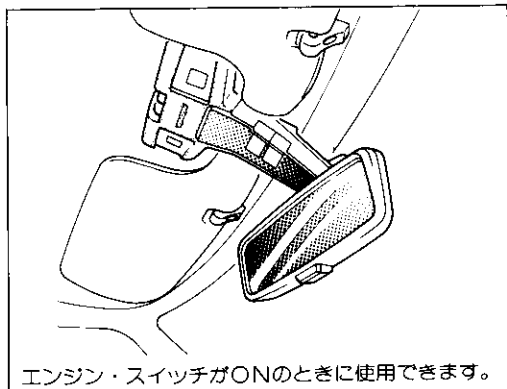

自動防眩ミラー



1G-EU ツインカム24



インナー(ルーム)・ミラーは、後続車のヘッドランプの明るさに応じて自動的にインナー(ルーム)・ミラーの角度が切り替わり、まぶしさを防ぐ自動防眩式です。



走行前に後方視野が十分確認できる位置に調整してください。

▶ミラーのあわせ方

操作手順	
1	エンジン・スイッチをONにする
2	AUTOスイッチをOFFにする 
3	DAY-NIGHTスイッチをDAYにする 

4	ミラー上端部にリヤ・ウインドウ・ガラスの上端が映るようにミラーを調整する 
5	AUTOスイッチをONにする 

▶使用方法

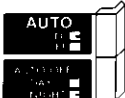

- AUTOスイッチを押してONにし、ヘッドランプを点灯させると作動します。
- AUTOスイッチがOFFのときDAY-NIGHTスイッチでミラーの手動切り替えができます。

通常走行時	
DAY-NIGHTスイッチをDAYにする	

後続車のヘッドランプがまぶしいとき	
DAY NIGHTスイッチをNIGHTにする	

▶自動切り替え感度の調整

- 後続車のヘッドランプがまぶしいのにミラーが切り替わらないとき

操作手順	
1	AUTOスイッチをONにして、ヘッドランプを点灯させる 
2	感度調整つまみを+側に回す 

- 後方が暗いのにミラーがNIGHTのままのとき

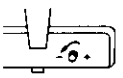
操作手順	
1	AUTOスイッチをONにして、ヘッドランプを点灯させる 
2	感度調整つまみを-側に回す 



ちょっと一言

1. 周囲の交通の状況に十分注意して調整してください。
2. 周囲の明るさにより人の目の感じ方が変わりますので、必要に応じて切り替え感度を調整してください。
3. 次のような場合に、自動切り替えが行われなことがあります。安全のため、AUTOスイッチをOFFにして、DAY-NIGHTスイッチで切り替えてください。
 - 大雨や濃霧時などの昼間走行時
 - 夜間、信号待ちなどでヘッドランプを消灯したとき
 - 昼間、トンネルにはいったとき
4. 使用状況によってはミラーが一度切り替わる場合があります。
 - 追い越し合図をしたとき
 - エンジン・スイッチをONにした場合ミラーがNIGHT状態になっているとき

5. ミラーを直接手で動かしたときスイッチの位置とミラー状態が一致しないことがあります。
6. 次のような場合、装置の異常が考えられます。トヨタ販売店で点検を受けてください。
 - ミラーがまったく自動切り替えしない。
 - DAY-NIGHTスイッチをDAY側にして調整したとき、NIGHT側に切り替わると後方視野がズレてしまう。

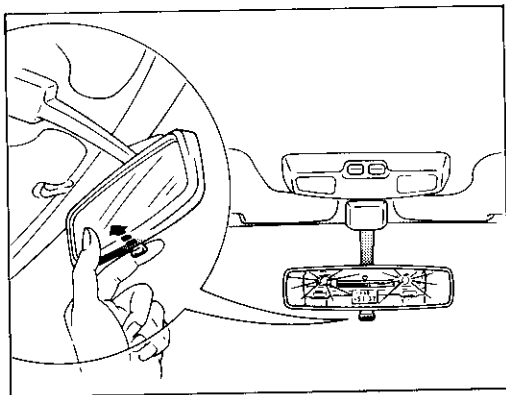
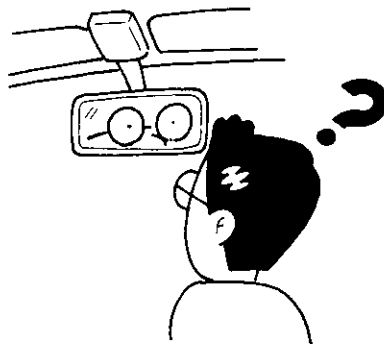

防眩ミラー

ターボ



ちょっと一言

走行前に後方視野が十分確認できる位置に調整してください。

1. ミラー調整は、ハンドルを握る通常の姿勢で行ってください。
2. 夜間走行時など、後続車のヘッドランプがミラーに反射してまぶしいときは、ミラーの下にあるレバーを手前に引いてください。

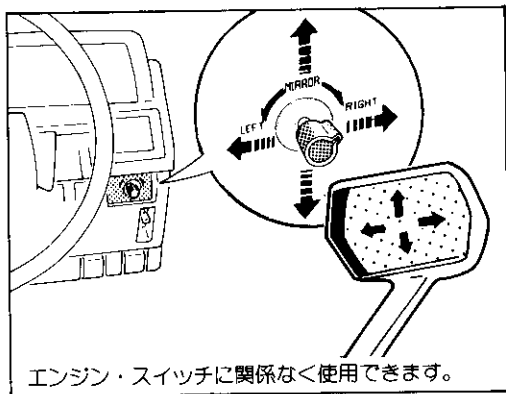

エンジン・スイッチに関係なく使用できます。

電動リモコン・ミラー



ちょっと一言

走行前に後方視野が十分確認できる位置に調整してください。

▶使い方

1. ツマミをRIGHTの位置に回して、上下左右に動かすと右側のフェンダー・ミラーの位置調整ができます。
2. LEFTの位置に回せば、左側のミラーも同様に調整できます。