

ドア、ウィンドウ等各部の開閉

キー.....	20
フロント・ドア.....	20
リヤ・ドア.....	21
電磁式オート・ドア・ロック.....	22
パワー(電動)・ウィンドウ.....	22
ボンネット.....	24
燃料タンク・キャップ.....	24
トランク.....	25

ドア、ウィンドウ等各部の開閉

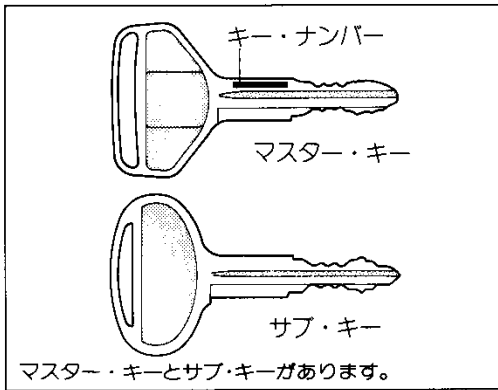

キー

■サブ・キー

サブ・キーを使用して、トランクを開けたり、グローブ・ボックス(小物入れ)を施錠・解錠することはできません。(25ページの「トランク」、85ページの「グローブ・ボックス」の項を参照してください。)



キー・ナンバーを控えておいてください。万一、キーを紛失した場合には、ナンバーをトヨタ販売店へご連絡いただければ、専用のカッターにより「ちょっと」純正のキーを作ることができます。

フロント・ドア

■車外からの施錠と解錠

▶キーを使った施錠と解錠

キーを前に回すと施錠、うしろに回すと解錠されます。

▶キーを使わずに施錠するには、

- ① ロック・ボタンを押し
- ② ドア・ハンドルを引き上げたまま
- ③ ドアを閉めます。

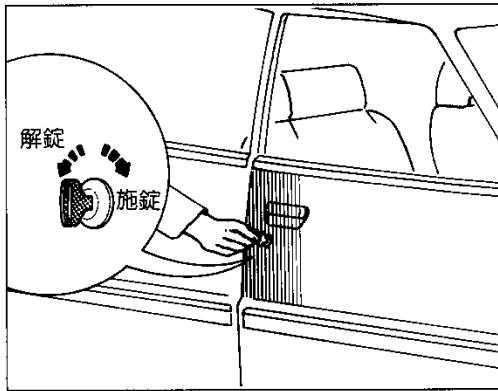
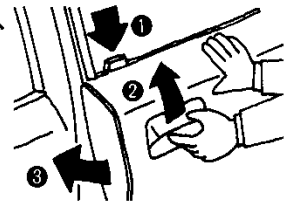

■車内からの施錠と解錠

▶施錠するには

ロック・ボタンを押すと施錠できます。

▶解錠するには

- ① ロック・ボタンを引き上げ
- ② ドア・レバーを引くとドアが開きます。

※ただし運転席側ドアは、ロック・ボタンが押し込まれていてもドア・レバーを引くとドアが開きます。

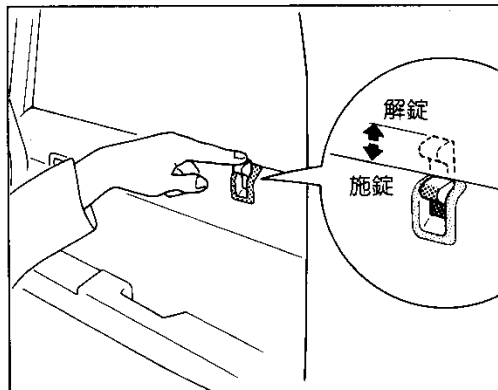
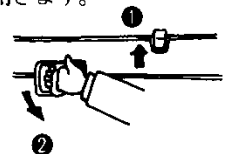



注意!

1. 車から離れるときは、エンジンを止め、ドアを施錠してください。法的にも義務づけられています。
2. ドアを閉めたときは、確実に閉まっていることを確認してください。半ドアは危険です。
3. キーなしでドアをロックするときは、キーを持っていることを確認してから行ってください。

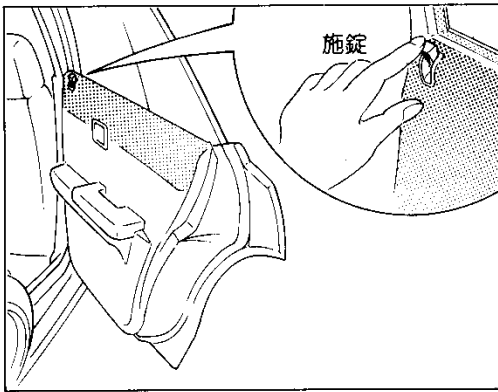
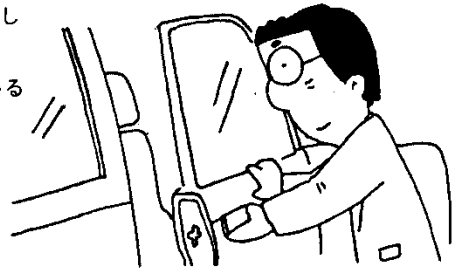

リヤ・ドア

■施錠と解錠

▶車外からの施錠

ロック・ボタンを押し、ドアを閉めると施錠できます。

▶車内からの施錠

ロック・ボタンを押すと施錠できます。

▶解錠

①ロック・ボタンを引き上げ

②ドア・レバーを引くとドアが開きます。

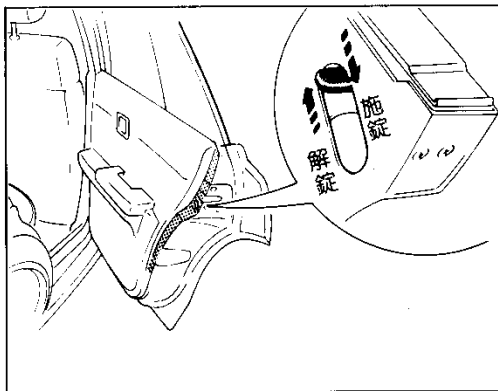
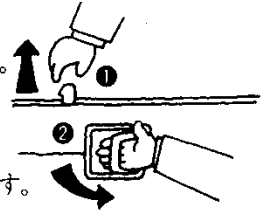

■チャイルド・プロテクター(安全施錠装置)

▶チャイルド・プロテクターを使った施錠

レバーを施錠側にしてドアを閉じると、ロック・ボタンの位置に関係なく、車内からドアを開けることはできませんので、お子さまのをせたときにご利用ください。

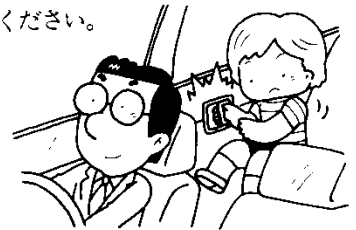

▶チャイルド・プロテクターを使って施錠したときのドアの開け方

ロック・ボタンが押してあるときは、

①ロック・ボタンを引き上げ

②外からドア・ハンドルを引くと開きます。

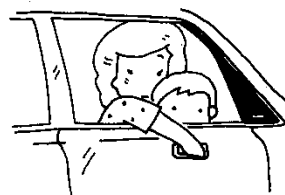
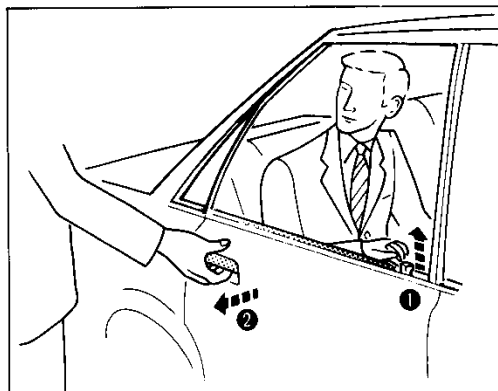

※車内から開けるときはウィンドウ・ロック・スイッチをNORMAL側にしてから、後席の人がウィンドウ・ガラスを下げ、窓から手を出してドア・ハンドルを引いてください。

ドア、ウィンドウ等各部の開閉

電磁式オート・ドア・ロック/パワー(電動)・ウィンドウ



ドア、ウィンドウの開閉

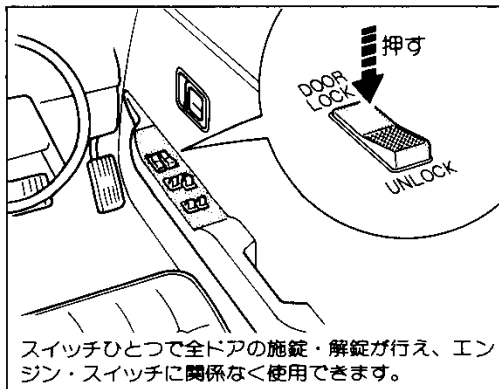

スイッチひとつで全ドアの施錠・解錠が行え、エンジン・スイッチに関係なく使用できます。

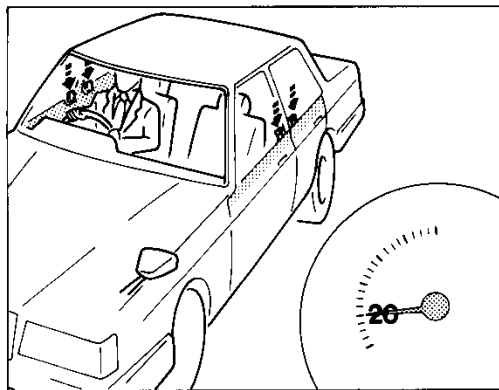

▶車速が約20km/h以上になると自動的にすべてのドアが施錠されます。

▶運転席ドアをキーで施錠するとすべてのドアが同時に施錠されます。

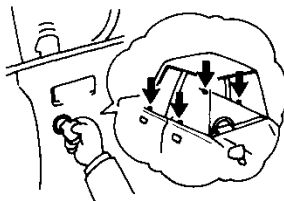

スイッチを押し続けると作動しないことがあります。いったんスイッチから指を離し、押しなおしてください。

ちょっと一言

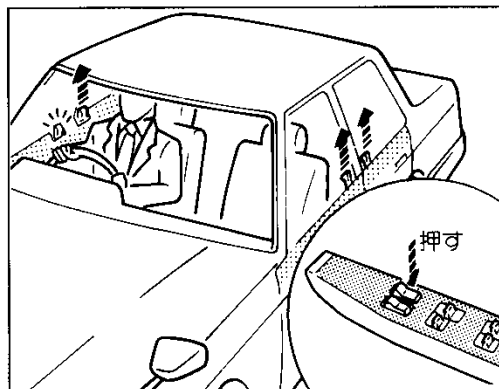

■解錠

スイッチのUNLOCK(解錠)側を押すと運転席以外のドアが解錠されます。

▶運転席の解錠

運転席のドア・レバーを引くと解錠され、ドアが開きます。

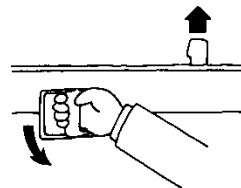

▶運転席ドアをキーで解錠するとすべてのドアが同時に解錠されます。

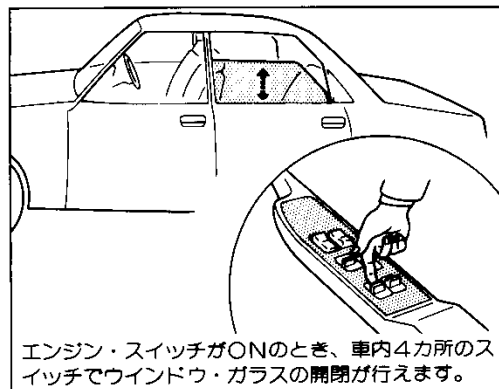

エンジン・スイッチがONのとき、車内4カ所のスイッチでウィンドウ・ガラスの開閉が行えます。

電磁式オート・ドア・ロック

■施錠

スイッチのLOCK(施錠)側を押すか、運転席のロック・ボタンを押すとすべてのドアが施錠されます。

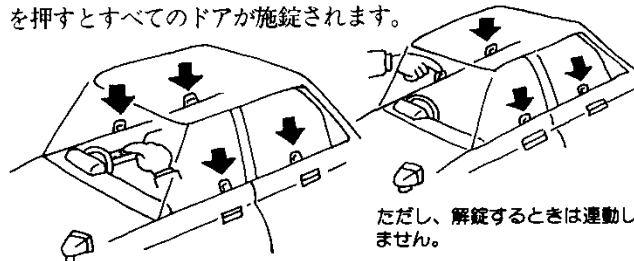

▶車速が約20km/h以上になると

自動的にすべてのドアが施錠されます。

▶運転席ドアをキーで施錠すると

すべてのドアが同時に施錠されます。

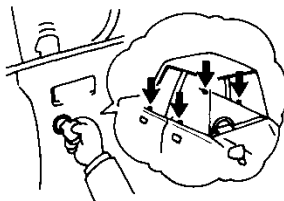

スイッチを押し続けると作動しないことがあります。いったんスイッチから指を離し、押しなおしてください。

ちょっと一言

■解錠

スイッチのUNLOCK(解錠)側を押すと運転席以外のドアが解錠されます。

▶運転席の解錠

運転席のドア・レバーを引くと解錠され、ドアが開きます。

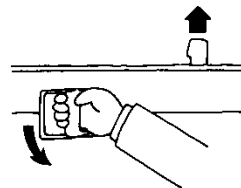

▶運転席ドアをキーで解錠するとすべてのドアが同時に解錠されます。

パワー(電動)・ウィンドウ

1. ウィンドウ・ガラスの開閉は、バッテリーあがりを防ぐため、エンジンがかかっているときに行ってください。
2. 3つ以上のウィンドウの開閉を同時に行うことはさけてください。
- ちょっと一言

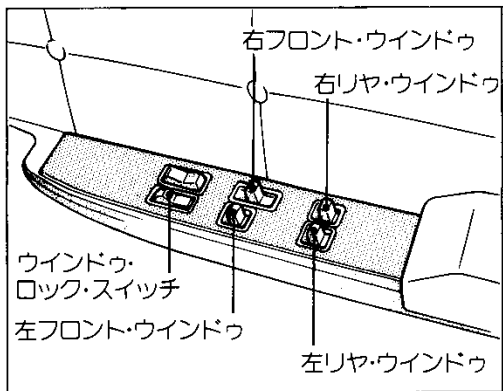

■運転席スイッチ

運転席スイッチで全ドアのウィンドウ・ガラスの開閉が行えます。



注意!

ウィンドウ・ガラスを閉じるときに、他の人の手や首などはさまないように注意してください。

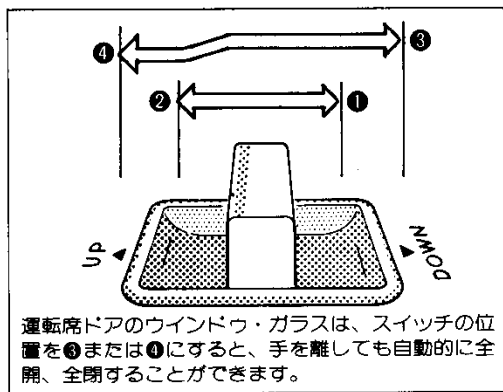

運転席ドアのウィンドウ・ガラスは、スイッチの位置を③または①にすると、手を離しても自動的に全開、全閉することができます。

▶運転席ウィンドウ・ガラスの開閉

- 自動で全開するときには、スイッチを③の位置まで動かしてすぐ手を離し、途中で止めたいときは②の位置にしてすぐ手を離すと停止します。
- 自動で全閉するときには、スイッチを④の位置まで動かしてすぐ手を離します。途中で止めたいときは①の位置にしてすぐ手を離すと停止します。
- スイッチを①の位置にしている間は開き、②の位置にしている間は閉じます。スイッチから手を離すと、その位置で停止します。

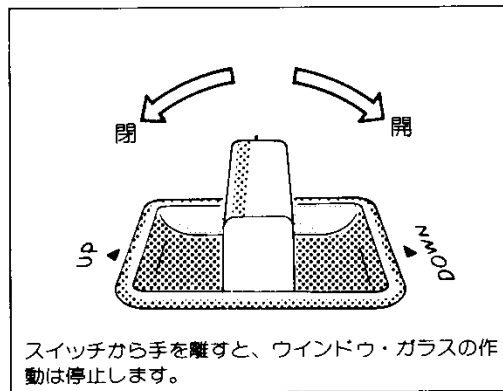

スイッチから手を離すと、ウィンドウ・ガラスの作動は停止します。

▶助手席および後席ウィンドウ・ガラスの開閉

左図のようにそれぞれのスイッチを操作すると作動します。

▶ウィンドウ・ロック・スイッチ

ウィンドウ・ロック・スイッチをLOCK側にすると、助手席および後席についているスイッチではウィンドウ・ガラスを開閉することができません。ただし、LOCK側でも運転席スイッチでは各ウィンドウの開閉ができます。

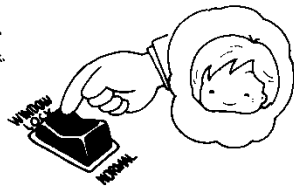

注意!

お子さまがウィンドウ・スイッチをいたずらしてウィンドウ・ガラスで手や首をはさむと危険です。お子さまをのせているときなどは、必ずウィンドウ・ロック・スイッチをLOCK側にしてお使いください。

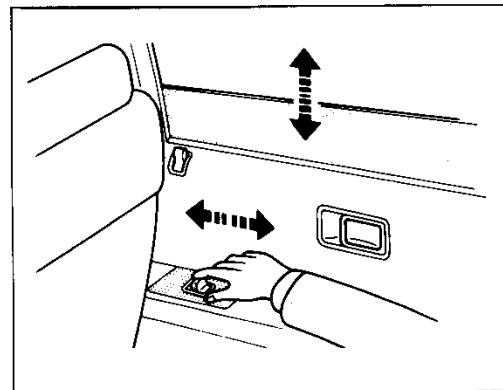

■助手席および後席スイッチ

スイッチから手を離すと、ウィンドウ・ガラスの動きは、その位置で停止します。

ただし、運転席スイッチのウィンドウ・ロック・スイッチがLOCKになっているときは、スイッチを押しても作動しません。

ドア、ウィンドウ等各部の開閉

パワー(電動)・ウィンドウ / ボンネット / 燃料タンク・キャップ

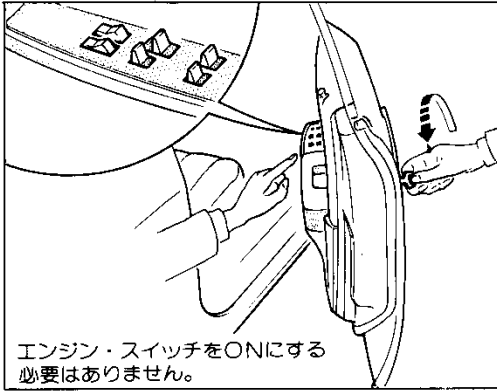

エンジン・スイッチをONにする必要はありません。

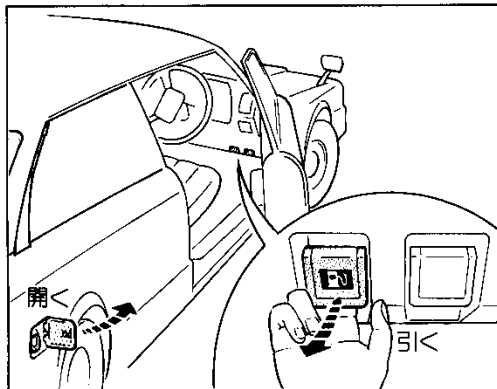
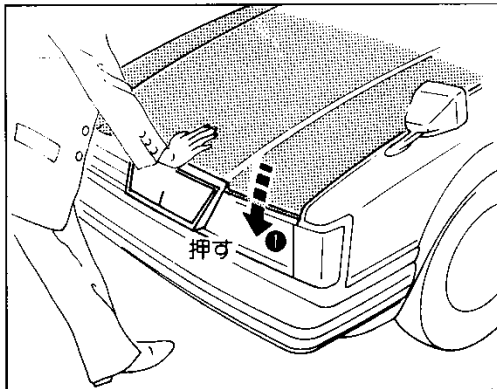
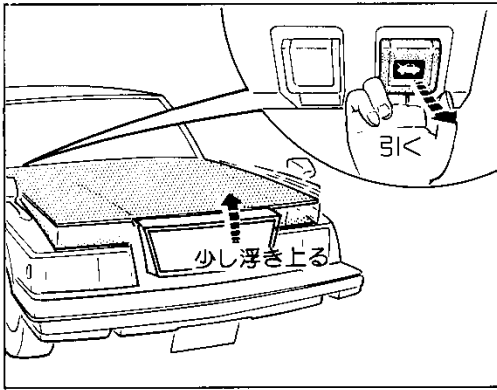

■ドア・キー作動ウィンドウ

▶ドア・キーでパワー(電動)・ウィンドウ・スイッチを動作させる方法

- ①キーを解錠位置まで回します。
- ②運転席ドアを開けます。(①、②はどちらが先でも可能です)
- ③パワー(電動)・ウィンドウ・スイッチを操作すると、ウィンドウ・ガラスの開閉が行えます。

ウィンドウ・ガラスを閉め忘れて降車したときなどにご利用ください。何度も開閉を行うと、バッテリーあがりの原因となります。運転席ドアを閉めると、ウィンドウ・ガラスの開閉はできません。

■ボンネット

▶開け方

- ①計器盤右下にあるレバー(ボンネット・オープナー)を引くと、ボンネットが少し浮き上がります。
- ②ツマミを引いて、ボンネット・ロックをはずし、ツマミを引いたままボンネットを持ち上げます。

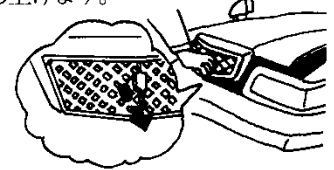

▶閉じ方

- ①ボンネットを閉じ、前端をガチッという音がするまで押さえつけるとロックされます。
- ②ボンネット先端を持ち上げてガタついていないことを確認します。



注意!

ボンネットが確実にロックされていないまま走行すると非常に危険です。走行前に必ずロックされていることを確認してください。

■燃料タンク・キャップ

▶カバーの開け方

計器盤右下のレバー(フューエル・リッド・オープナー)を引き上げるとカバーが開きます。

▶キャップのはずし方

キャップは左に回して手前に引くとはずれます。

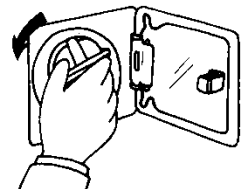

燃料タンク・キャップ／トランク

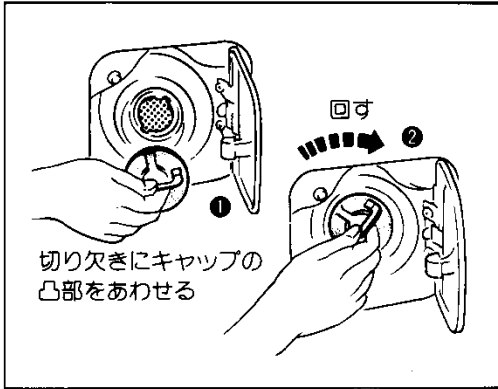

▶キャップの閉め方

- ①燃料補給口の切り欠きに、キャップの凸部をあわせて差し込み
- ②右にいっぱい回します。

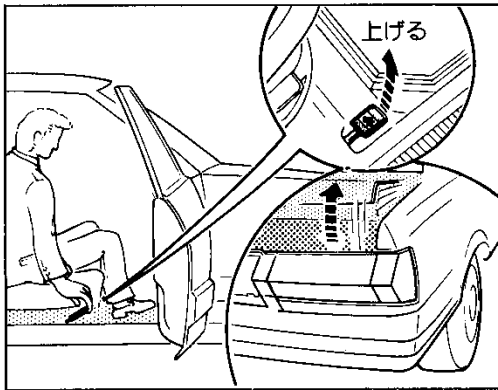
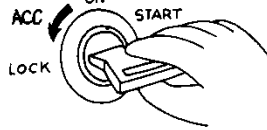
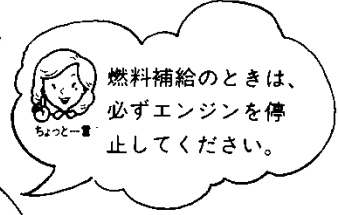

トランク

▶開け方

- 車内から開ける場合は、運転席右下のレバー(トランク・オープナー)を引き上げると開きます。
- 車外からキーを使って開ける場合は、キーを差し込み、右に回すと開きます。

※サブ・キーで開けることはできません。

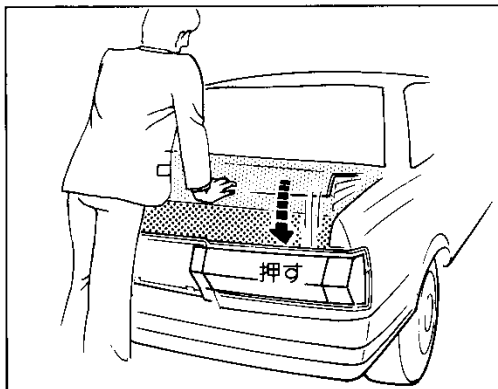

▶閉じ方

上から手で押さえつけてロックします。

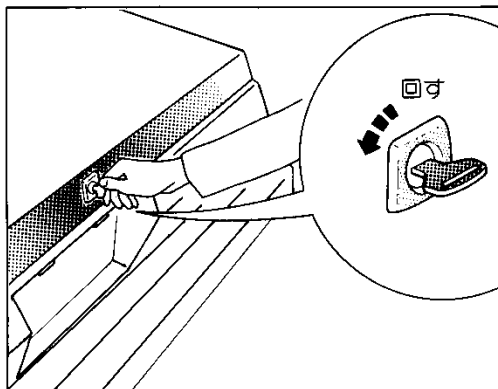

▶トランクに貴重品がはいつているとき

キーを差し込み左に回してキーを抜くと、トランク・オープナーで開けることができません。



盗難防止のため、駐車場などでキーを預けるときはサブ・キーを渡してください。サブ・キーではトランクが開きません。またトランク内にキーを忘れないようご注意！

▶トランク灯

トランクを開けると点灯し、閉じると消灯します。

ドア、ウィンドウ等各部の開閉