

注1: IG-GEUは2BW 注2: ピックアップコイル(IG-EU, M-U(LPG車), 13T-J), エンジンコントロールコンピュータ(IG-GEU), ノックコントロールコンピュータ(M-TEU)
 ※1: L, IS-U, 13T-Jはなし, 2L-TE, IG-EU, IG-GEU, M-TEUは⑩, M-U(LPG車)は② ※2: IS-U, IG-EU, IG-GEU, M-TEUはなし, M-U(LPG車)は⑦, 13T-Jは① ※3: L, IS-U, 13T-Jは⑨, IG-EU, IG-GEUは⑥, M-U(LPG車)は⑤ ※4: IG-

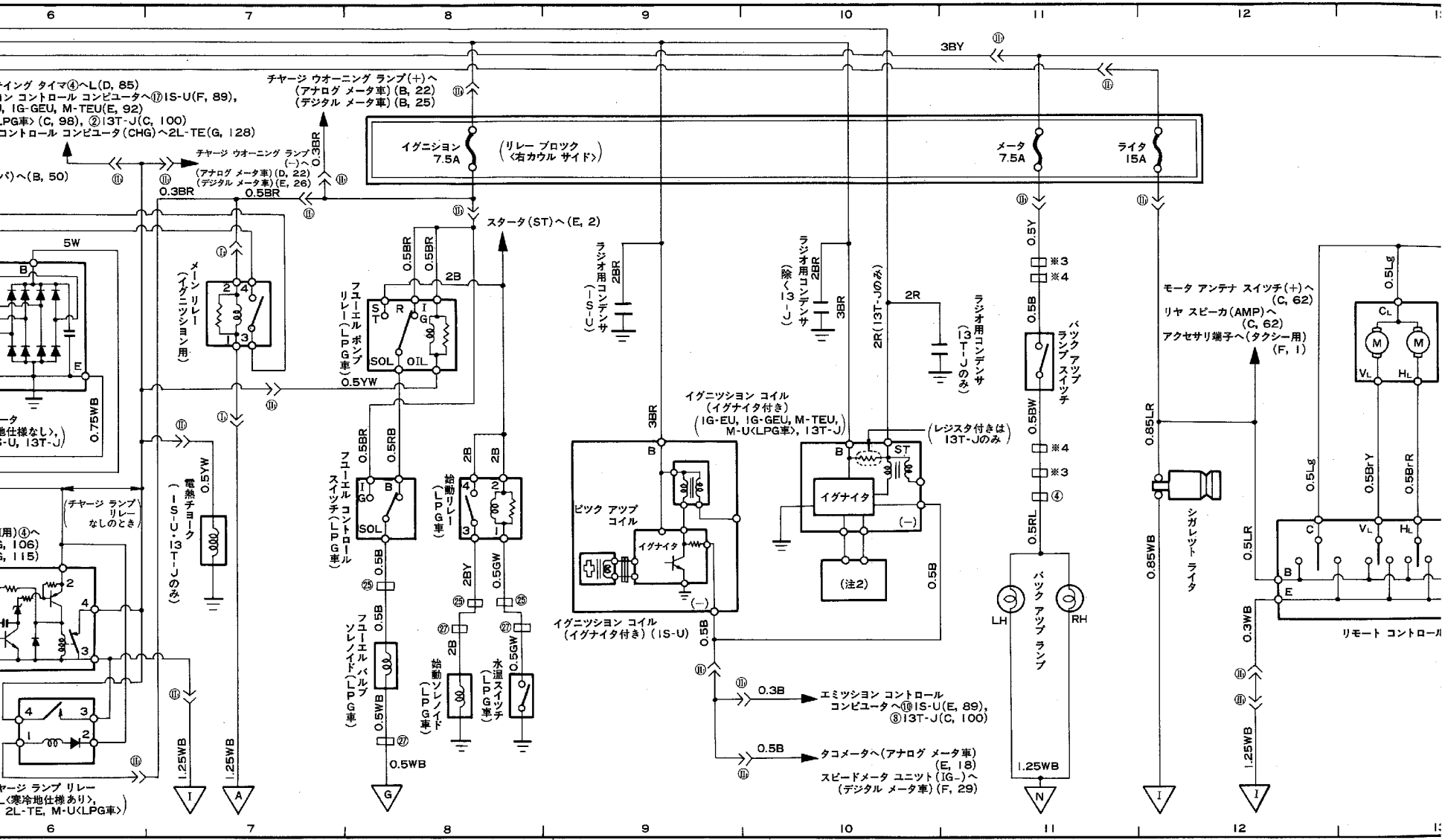

①は③, IG-EU, IG-GEUは⑤, M-U<LPG車>は⑥ ※4: IG-EU, IG-GEUは⑨, M-U<LPG車>は⑩ ※5: セダン, バン, ワゴンのみ⑪

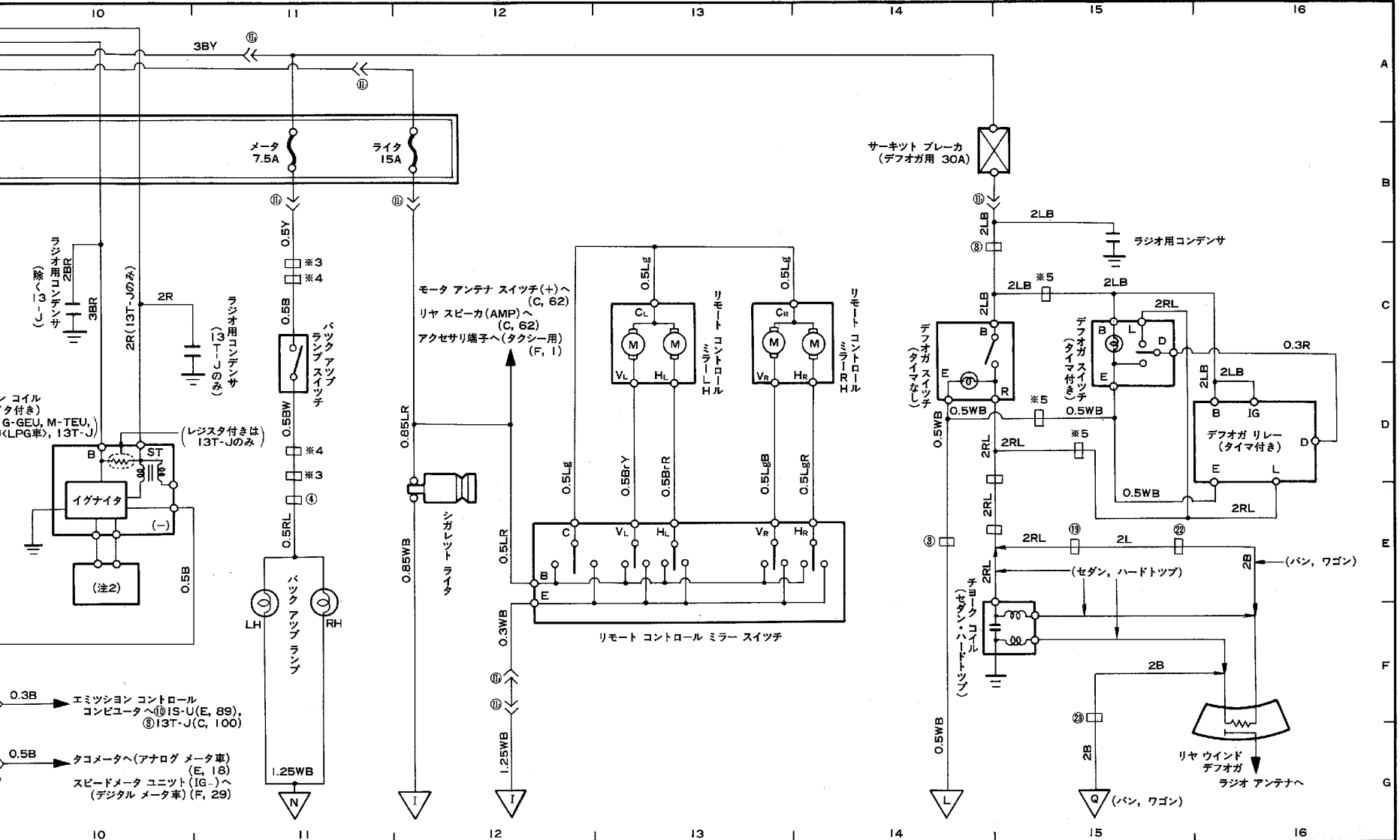

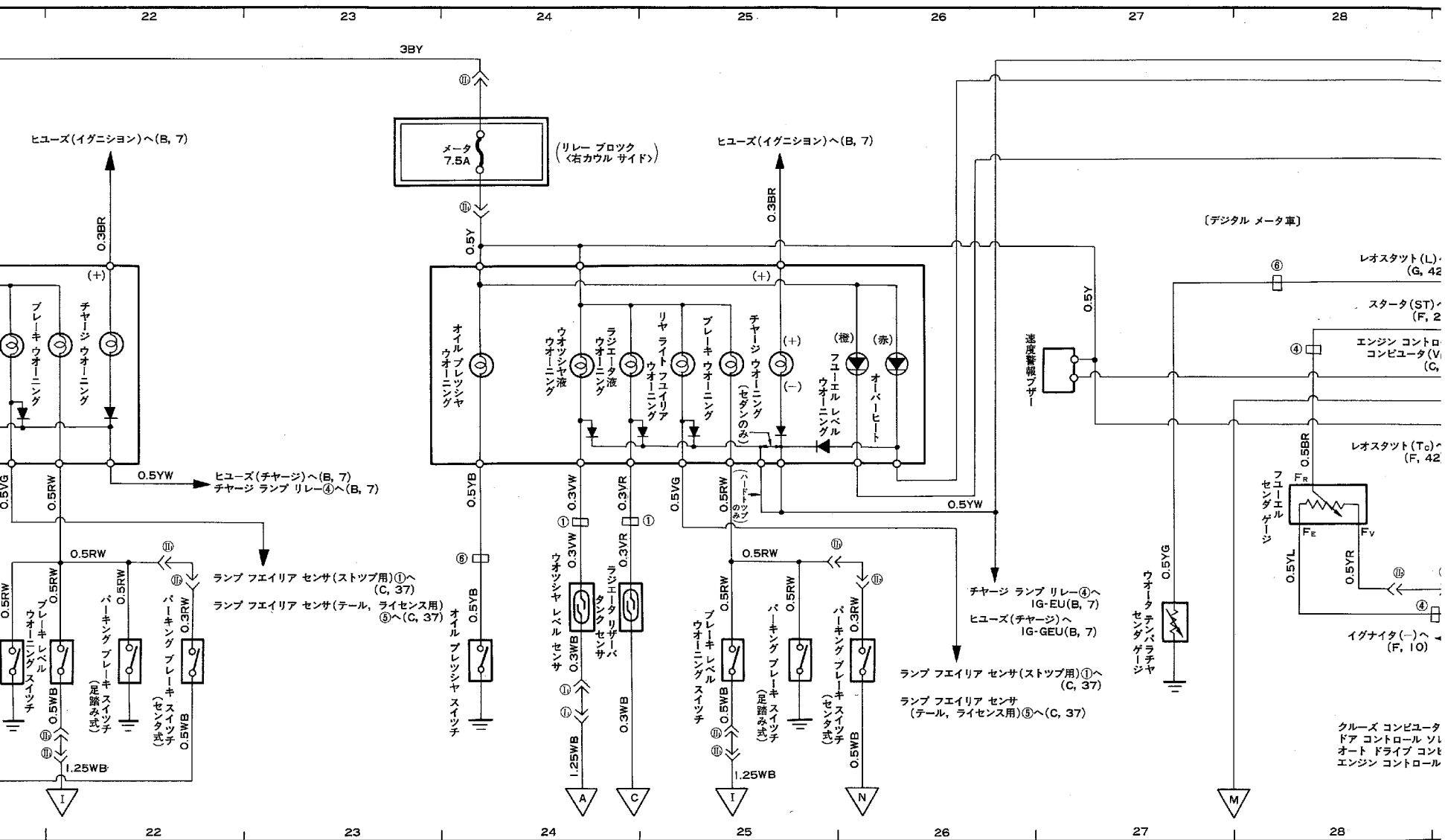

※⑦: 13T-Jは② ※5: IG-EUは⑥, M-TEUは① ※6: M-TEUのみ② ※7: L, 2L-TE, M-U<LPG車>は①, IG-EUは⑥ ※8: ワゴンのみ⑧

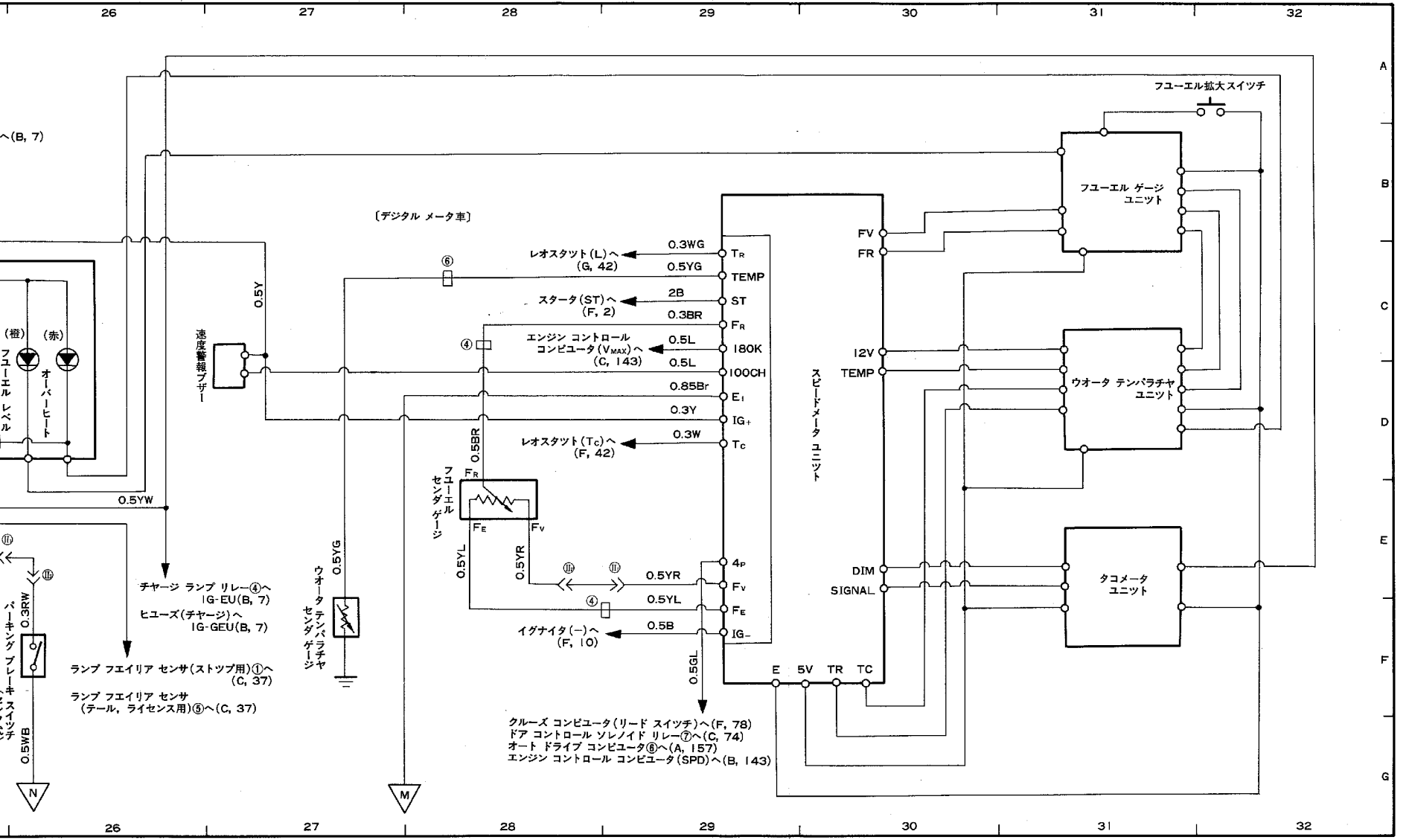

(IS-U, 1G-EU, M-U<LPG車>, M-TEUのみ)

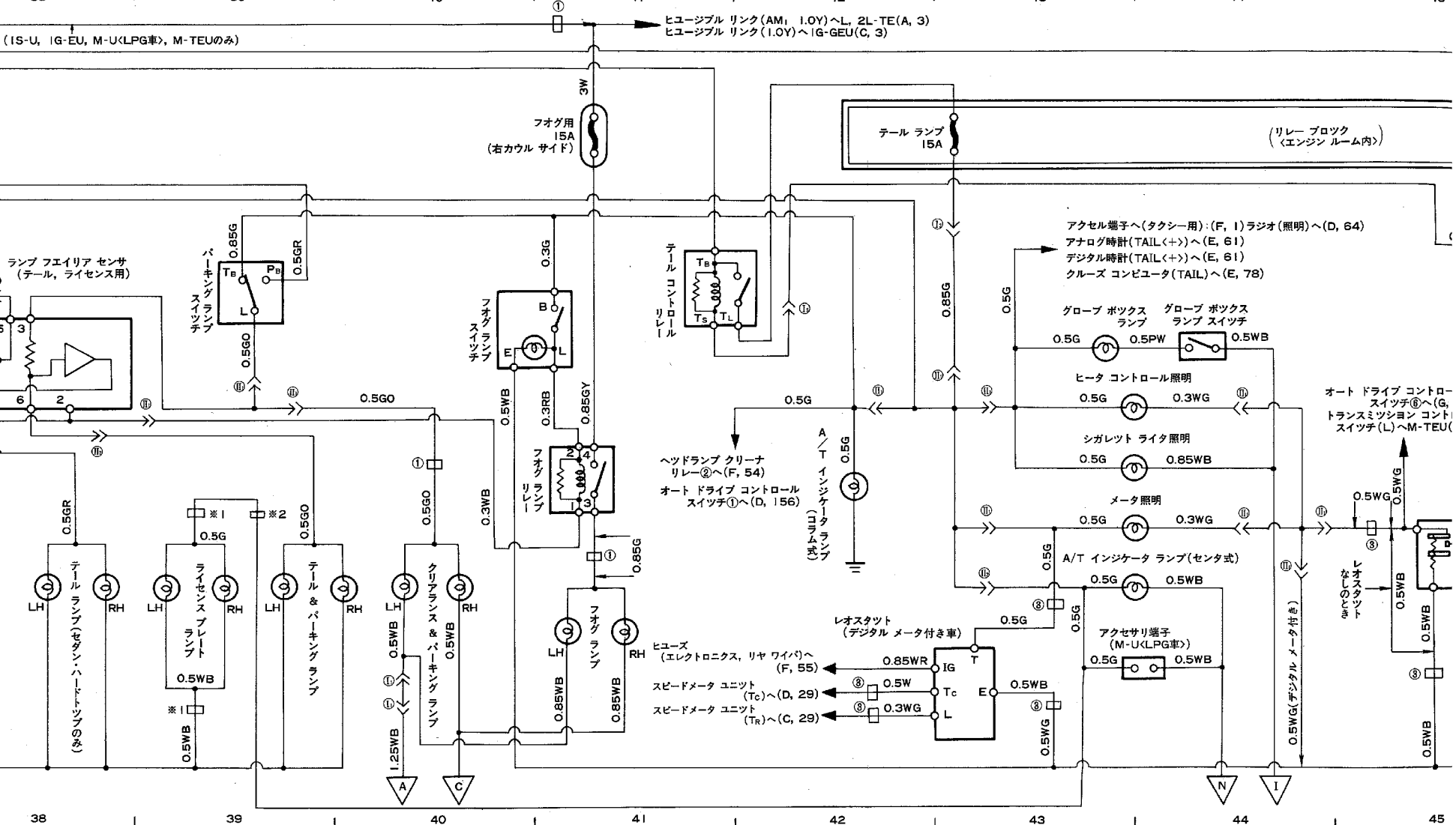

ヒューズ リンク (AM, 1.0Y) へ L, 2L-TE(A, 3)
 ヒューズ リンク (1.0Y) へ 1G-GEU(C, 3)

フォグ用
 15A
 (右カウル サイド)

テール ランプ
 15A

(リレー ブロック
 <エンジン ルーム内>)

ランプ フェイリア センサ
 (テール, ライセンス用)

テール ランプ
 フェイリア センサ

テール ランプ
 フェイリア センサ

アクセラ端子へ(タクシー用):(F, 1)ラジオ(照明)へ(D, 64)
 アナログ時計(TAIL<+>)へ(E, 61)
 デジタル時計(TAIL<+>)へ(E, 61)
 クルーズ コンピュータ(TAIL)へ(E, 78)

グローブ ボックス ランプ
 グローブ ボックス
 ランプ スイッチ

ヒータ コントロール照明

シガレット ライト照明

メータ照明

A/T インジケータ ランプ(センタ式)

アクセラ端子
 (M-U<LPG車>)

ヘッドランプ クリーナ
 リレー②へ(F, 54)
 オート ドライブ コントロール
 スイッチ①へ(D, 156)

A / T
 インジケータ ランプ
 (センタ式)

レオスタット
 (デジタル メータ付き車)

ヒューズ
 (エレクトロニクス, リヤ ワイパ)へ
 (F, 55)
 スピードメータ ユニツ
 (Tc)へ(D, 29)
 スピードメータ ユニツ
 (Tr)へ(C, 29)

オート ドライブ コント
 ロール スイッチ①へ(G,
 トランスミッション コント
 ロール スイッチ(L)へM-TEU

オート ドライブ コント
 ロール スイッチ①

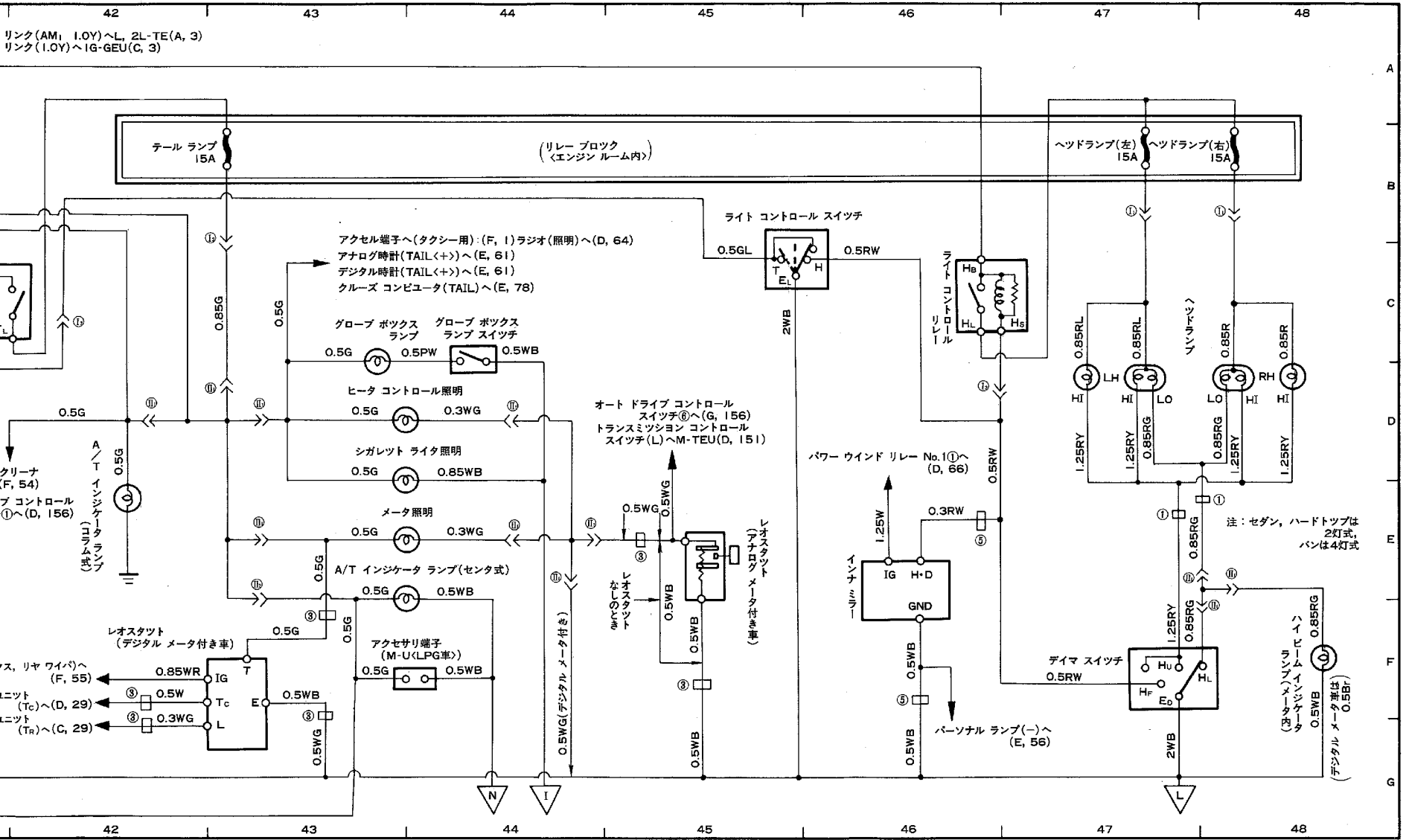

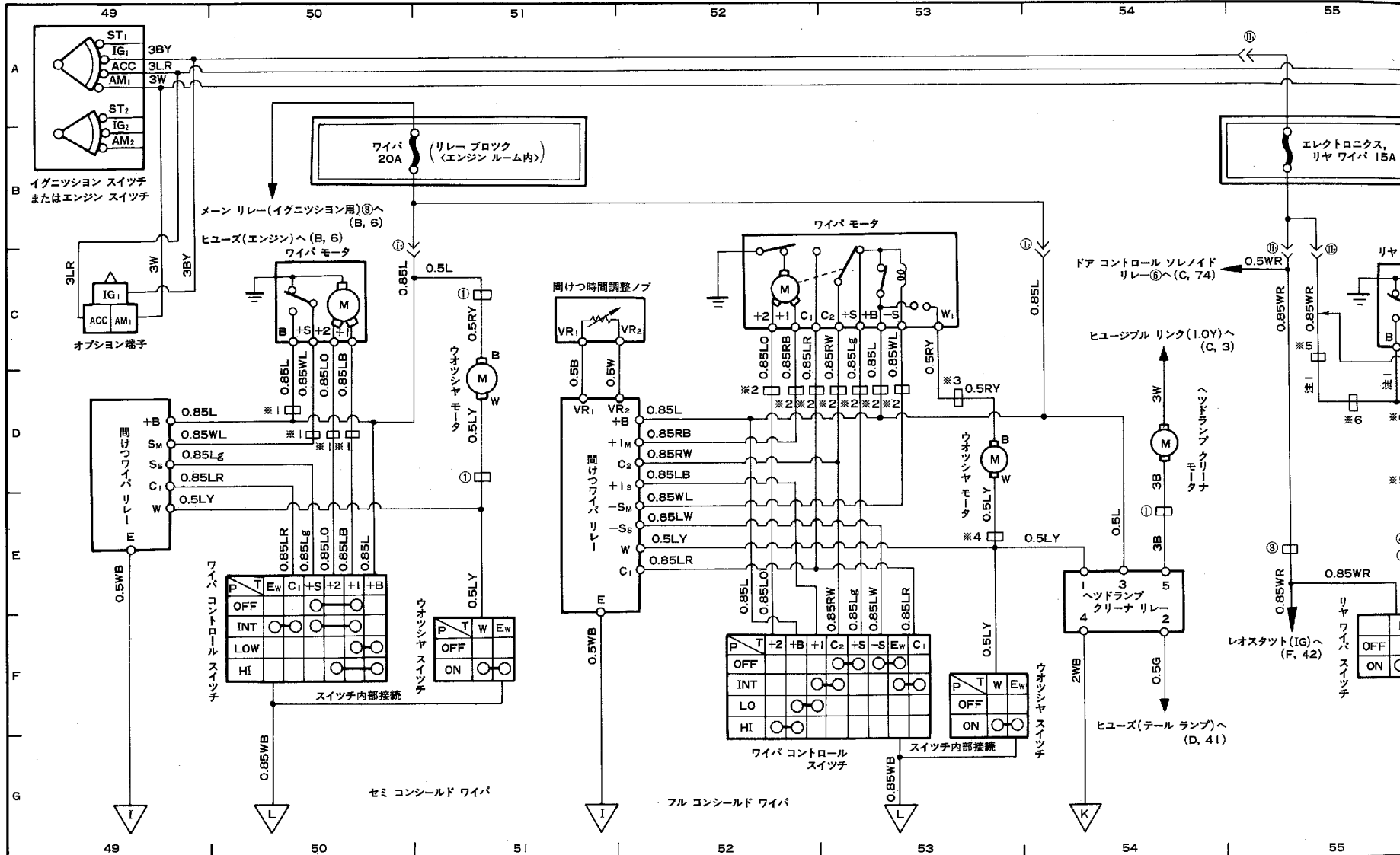

注1: ハードトップは0.85WR, パン, ワゴンは0.85BY

注2: ハードトップは0.85LO, パン, ワゴンは0.85LW

注3: ハードトップは0.85LB, パン, ワゴンは0.85LR

注4: 点線はドアキー照明なし

注5: 実線はドアキー照明あり

※1: M-U<LPG車>のみ※

※2: 2L-TE, IG-EU, IG-GEU, M-TEUは⑥

※3: L, IS-U, IG-EU, IG-GEU, M-TEUは①

※4: L, IG-EU, IG-GEU, M-TEUは①, 2L-TEは⑥

※5: ハードトップは⑩, パン, ワゴ:

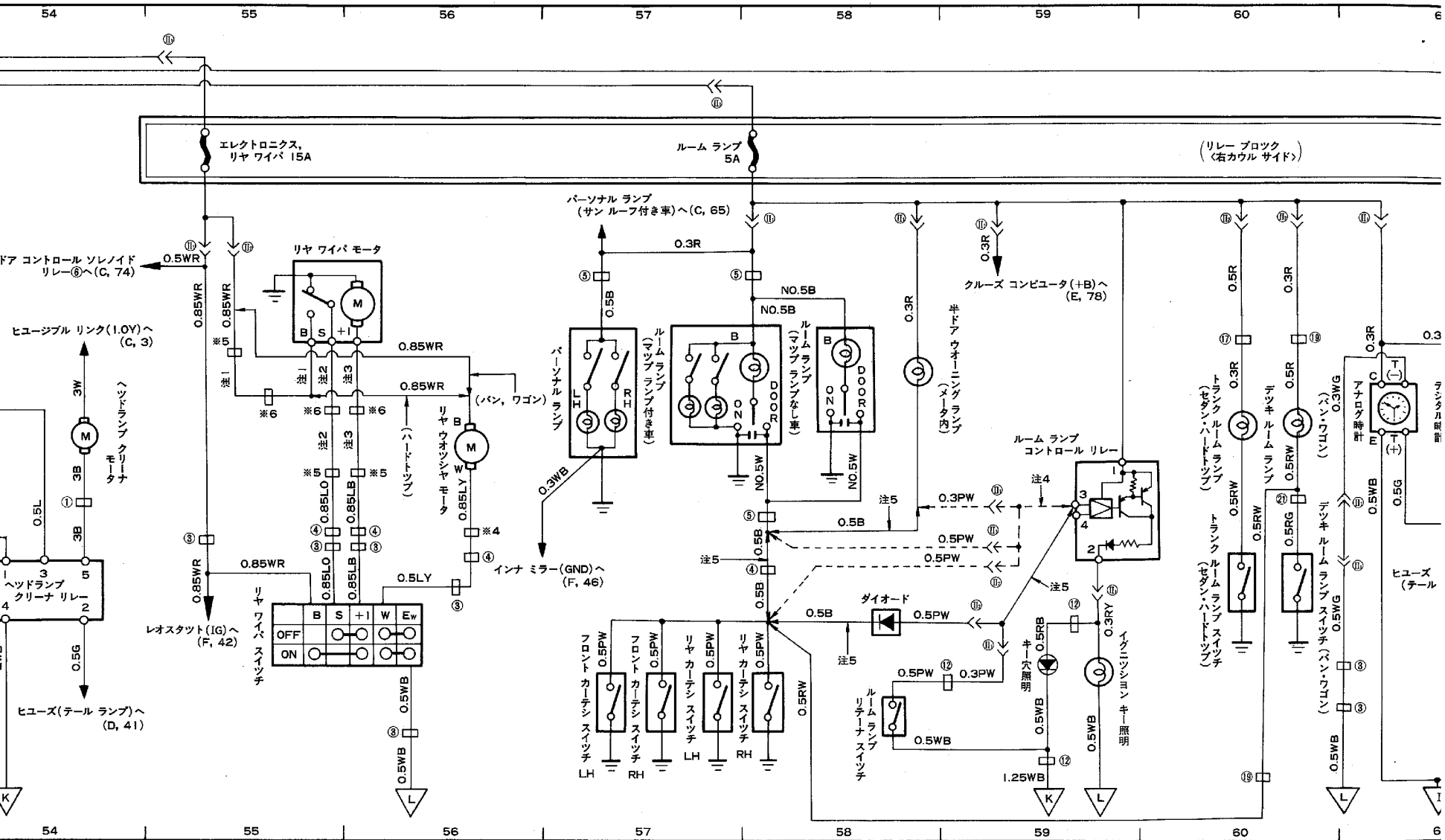

注5: 実線はドアキー照明あり

TEUは①, 2L-TEは⑥ ※5: ハードトップは⑦, パン、ワゴンは⑧ ※6: パン、ワゴンのみ⑧ ※7: ハードトップのみ⑩ ※8: セダン、ハードトップのみ⑩ ※9: パワー ウィンド、ドアコントロールなし車は⑪, パワー ウィンド、ドアコントロール付き車は⑫ ※10: パワー

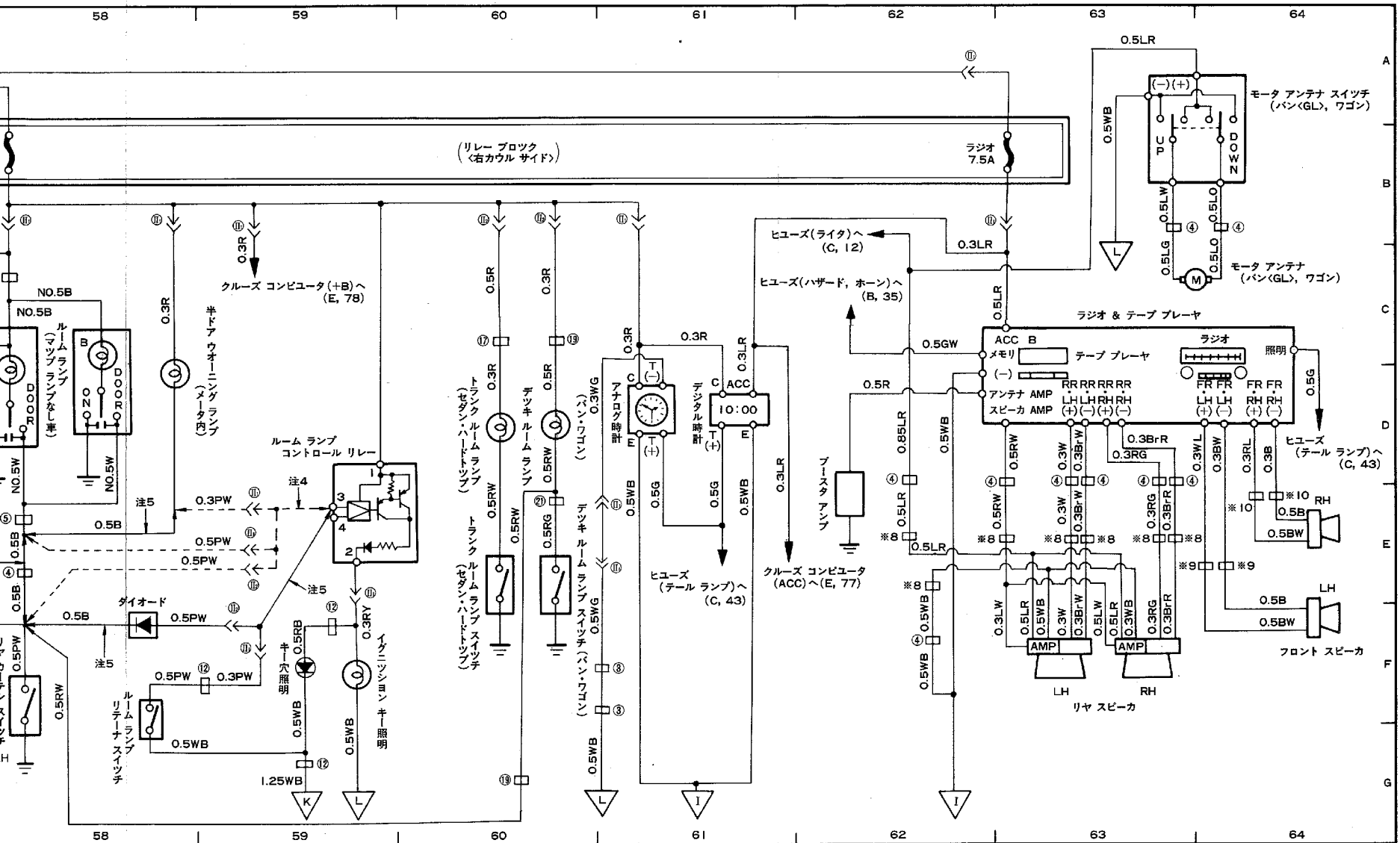

※9: パワー ウィンド, ドア コントロールなし車は⑩, パワー ウィンド, ドア コントロール付き車は⑪
 ※10: パワー ウィンド, ドア コントロールなし車は⑩, パワー ウィンド, ドア コントロール付き車は⑪

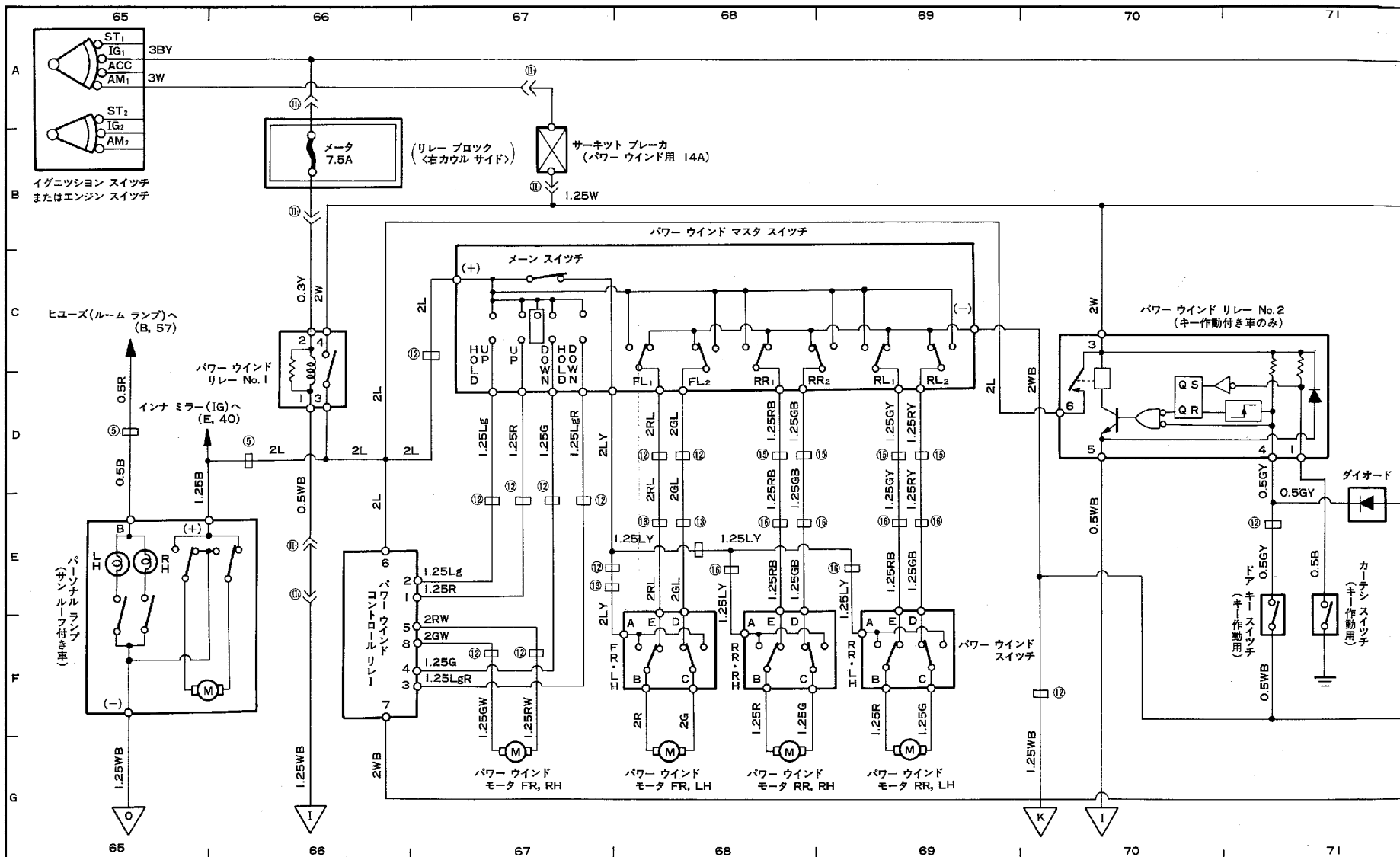

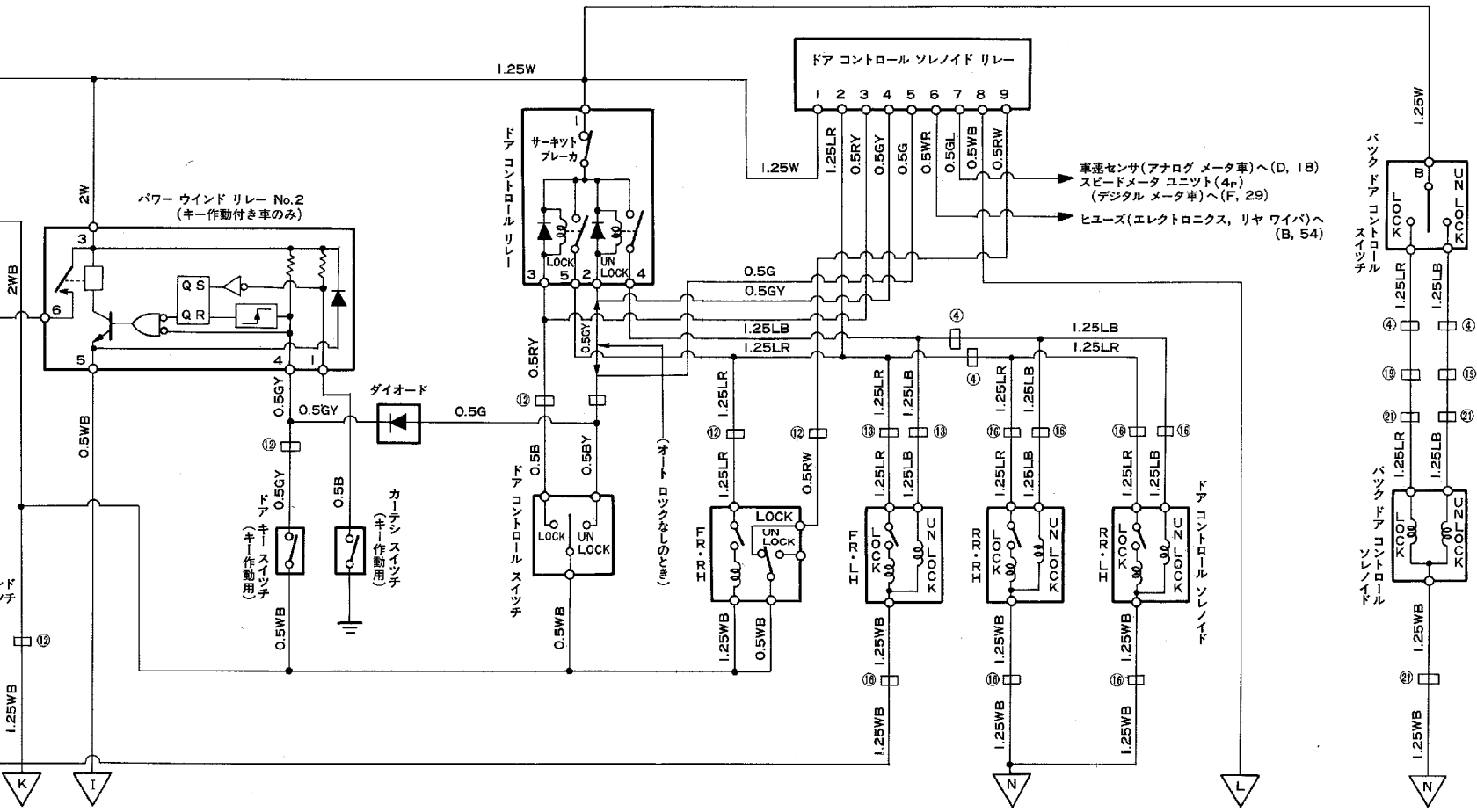

シートヒーター (左カウル)

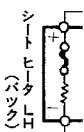

クルーズ:

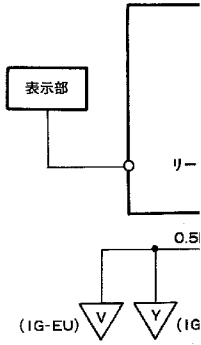

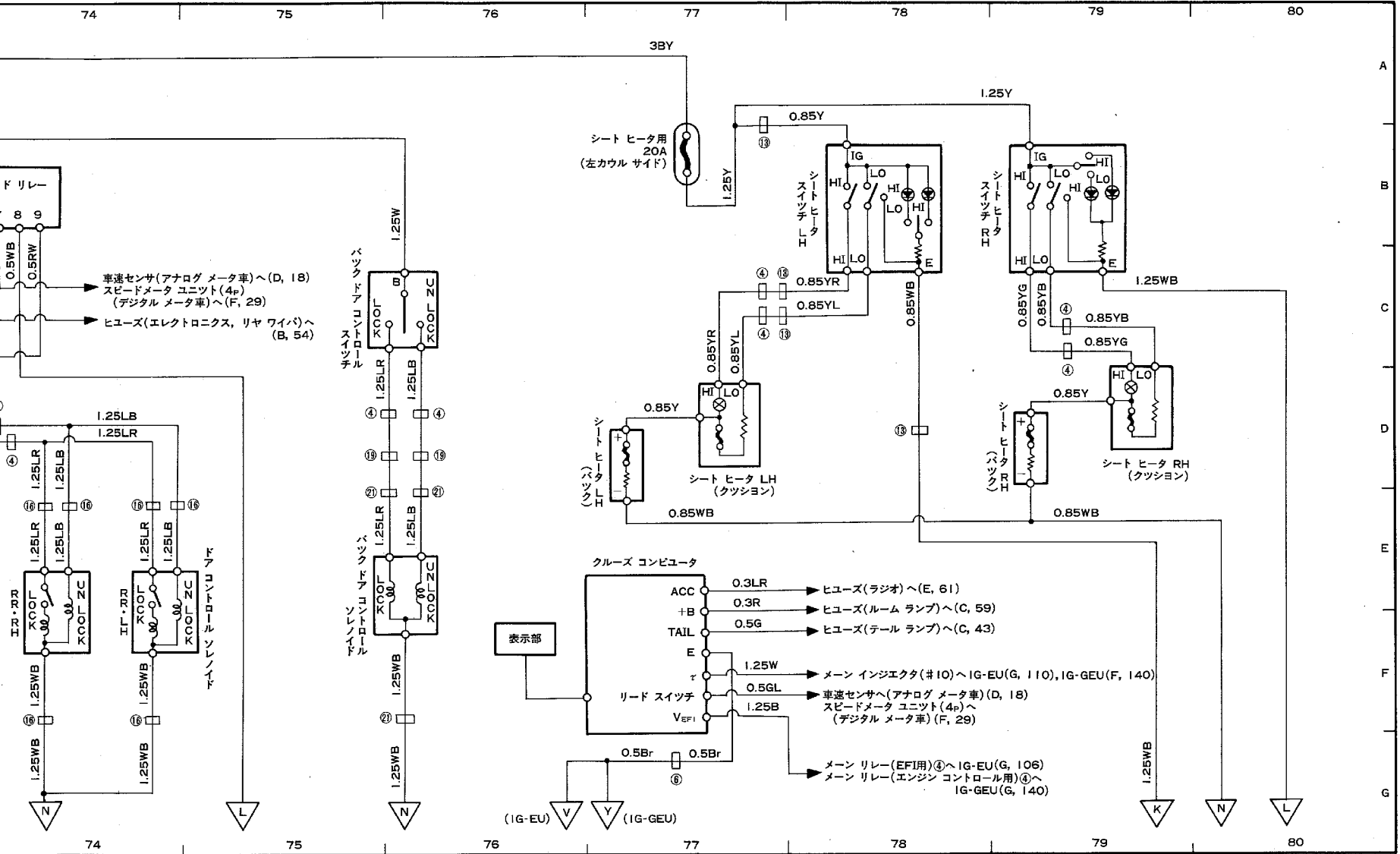

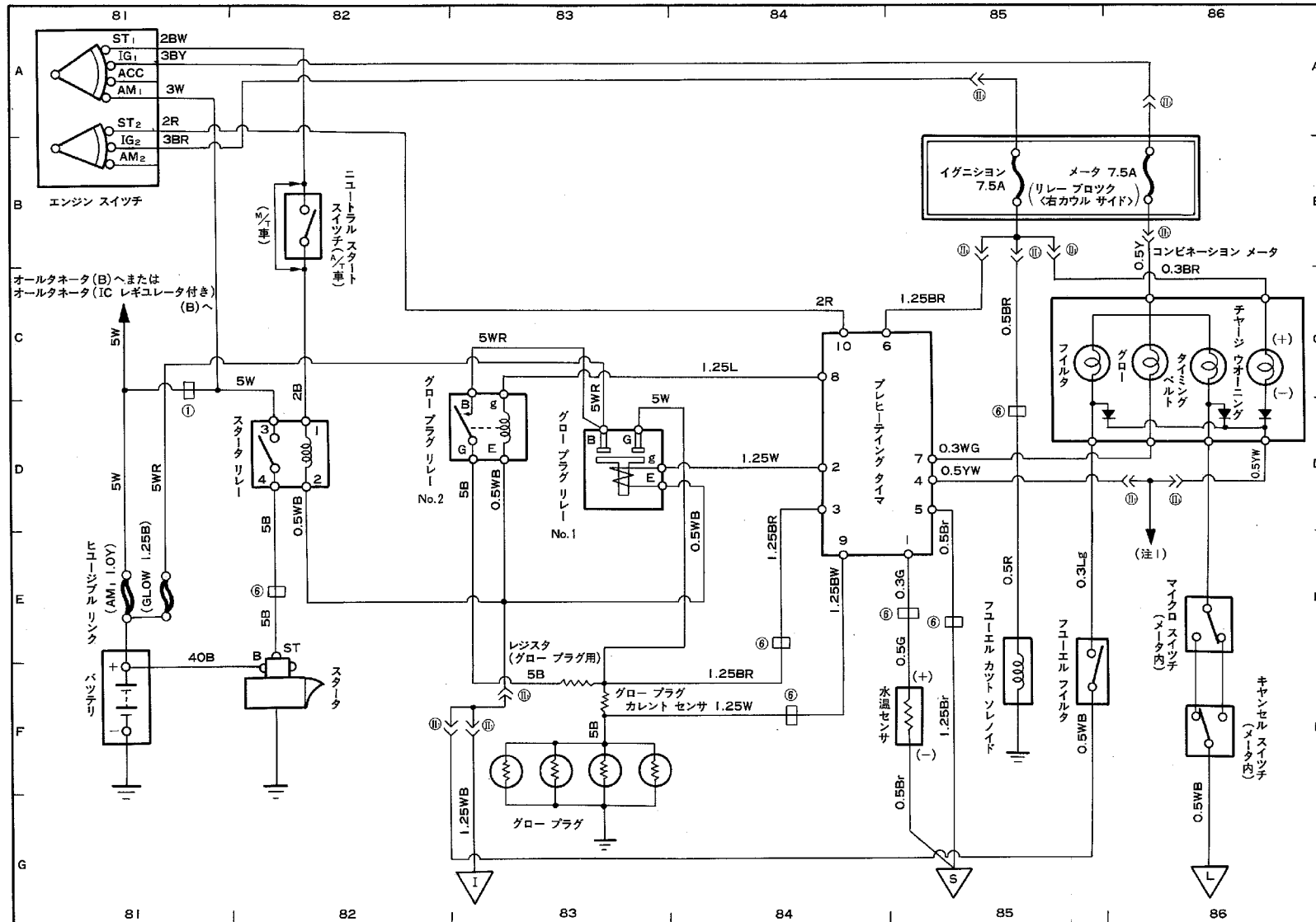

注1: ヒューズ(チャージ)へ(寒冷地仕様なし)(B, 6), チャージ ランプ リレー④へ(寒冷地仕様あり)(B, 6)

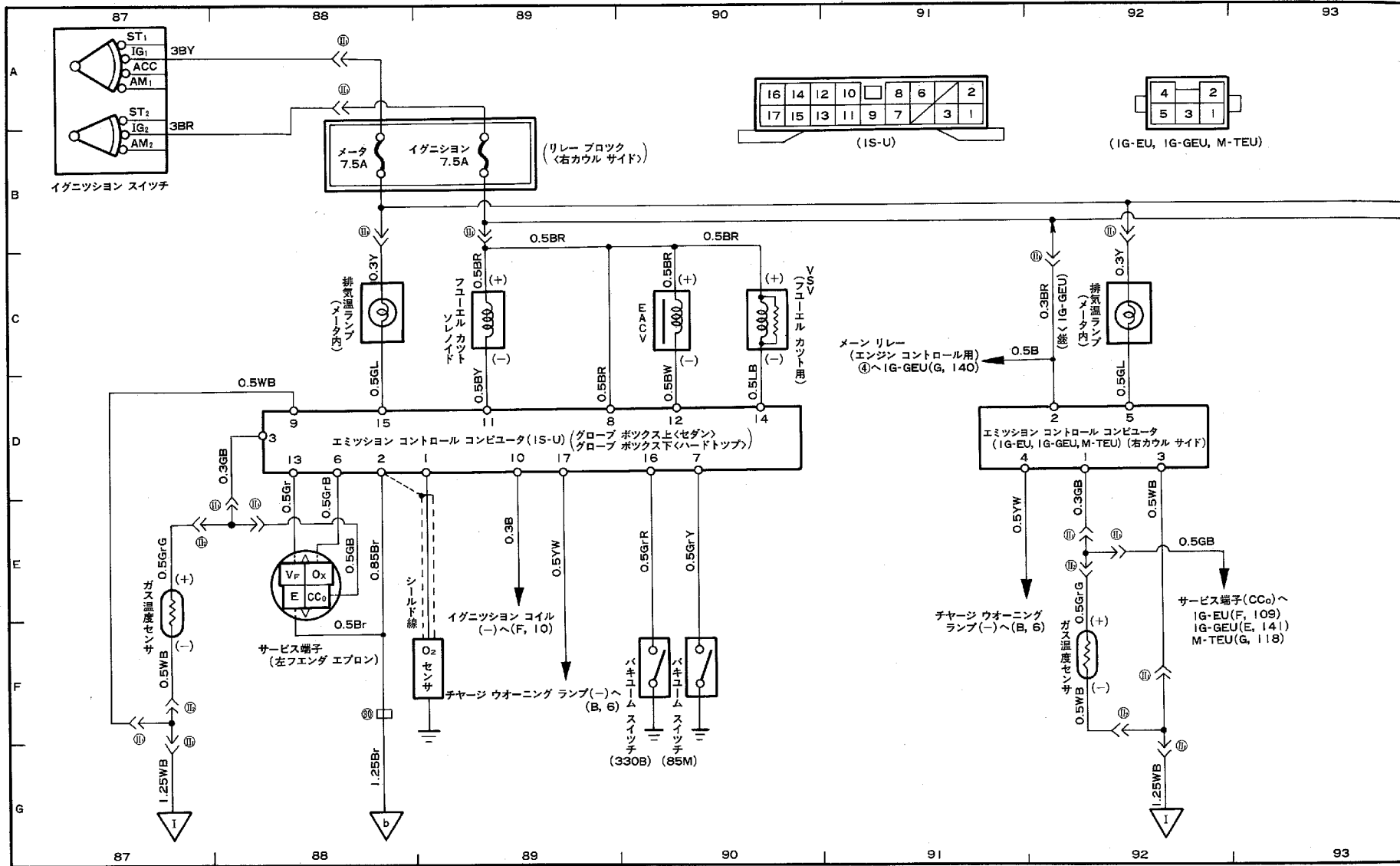

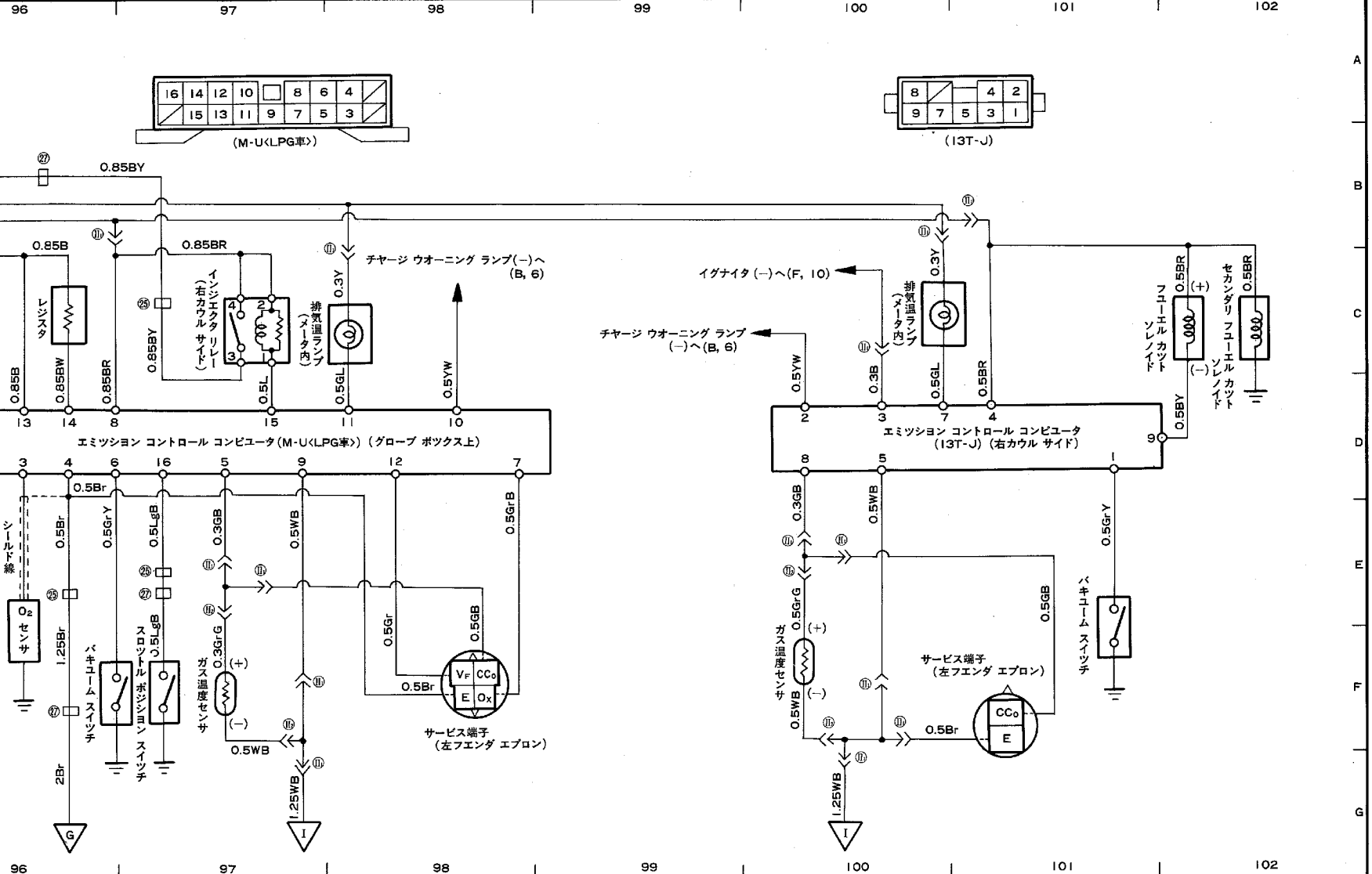

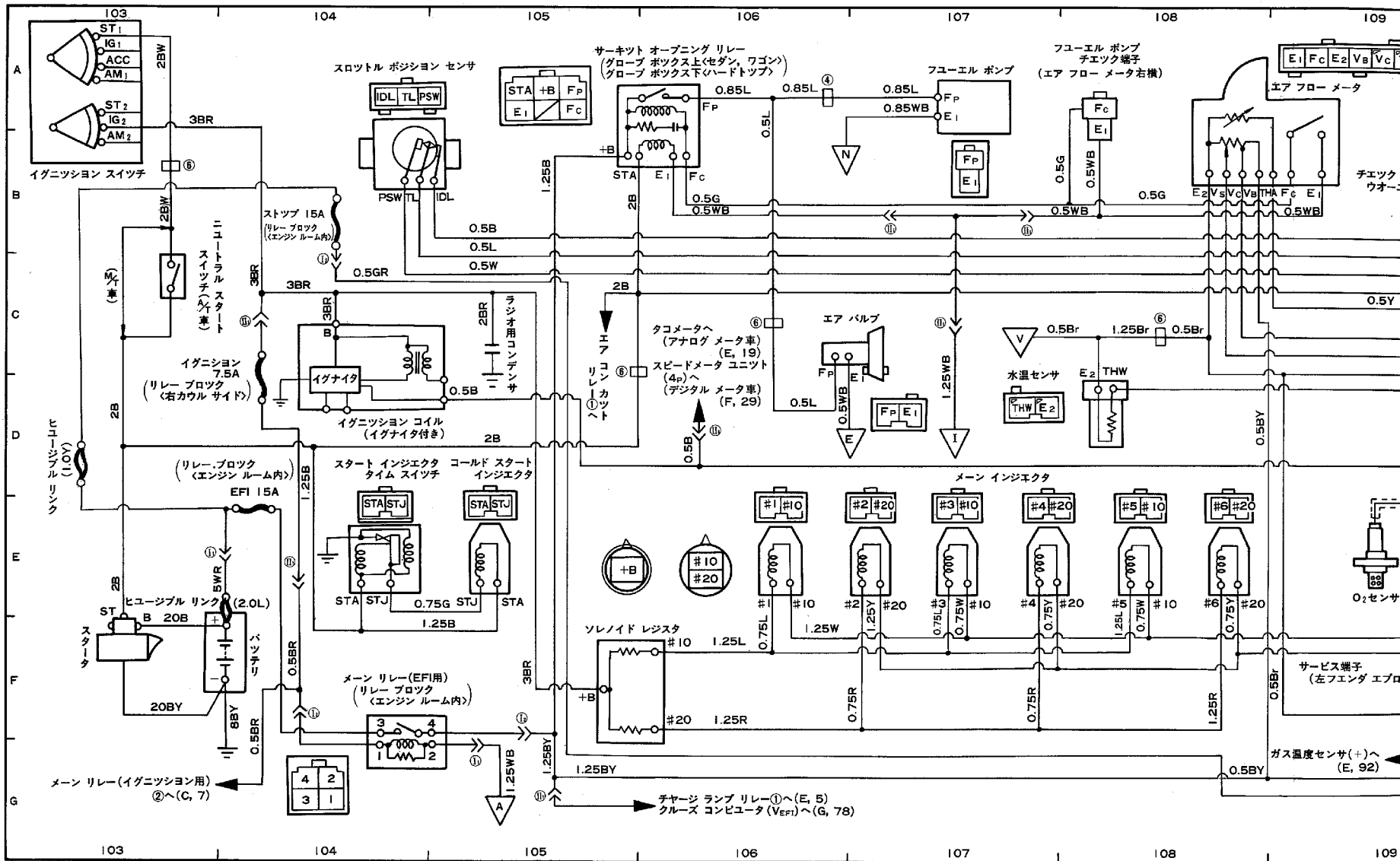

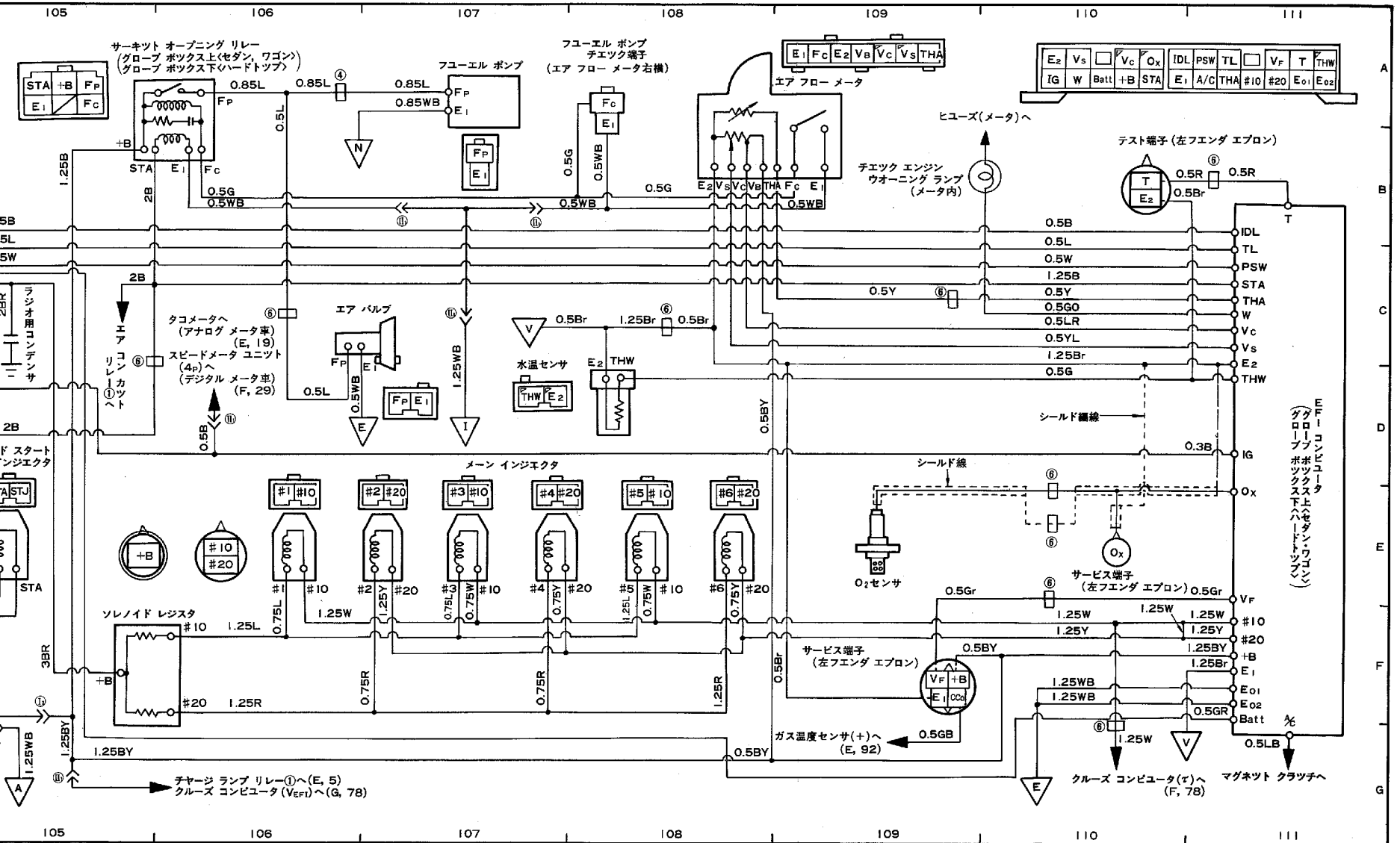

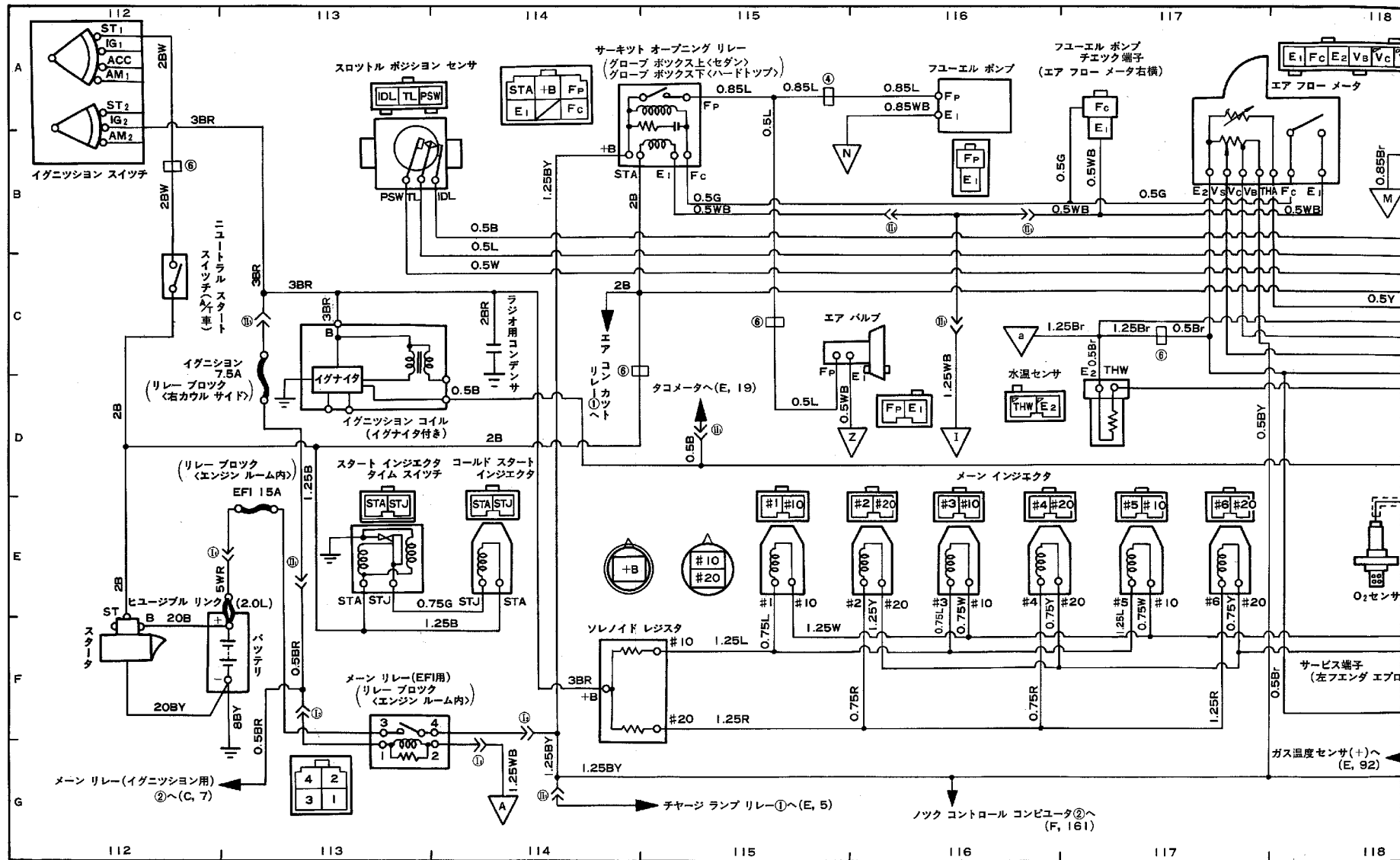

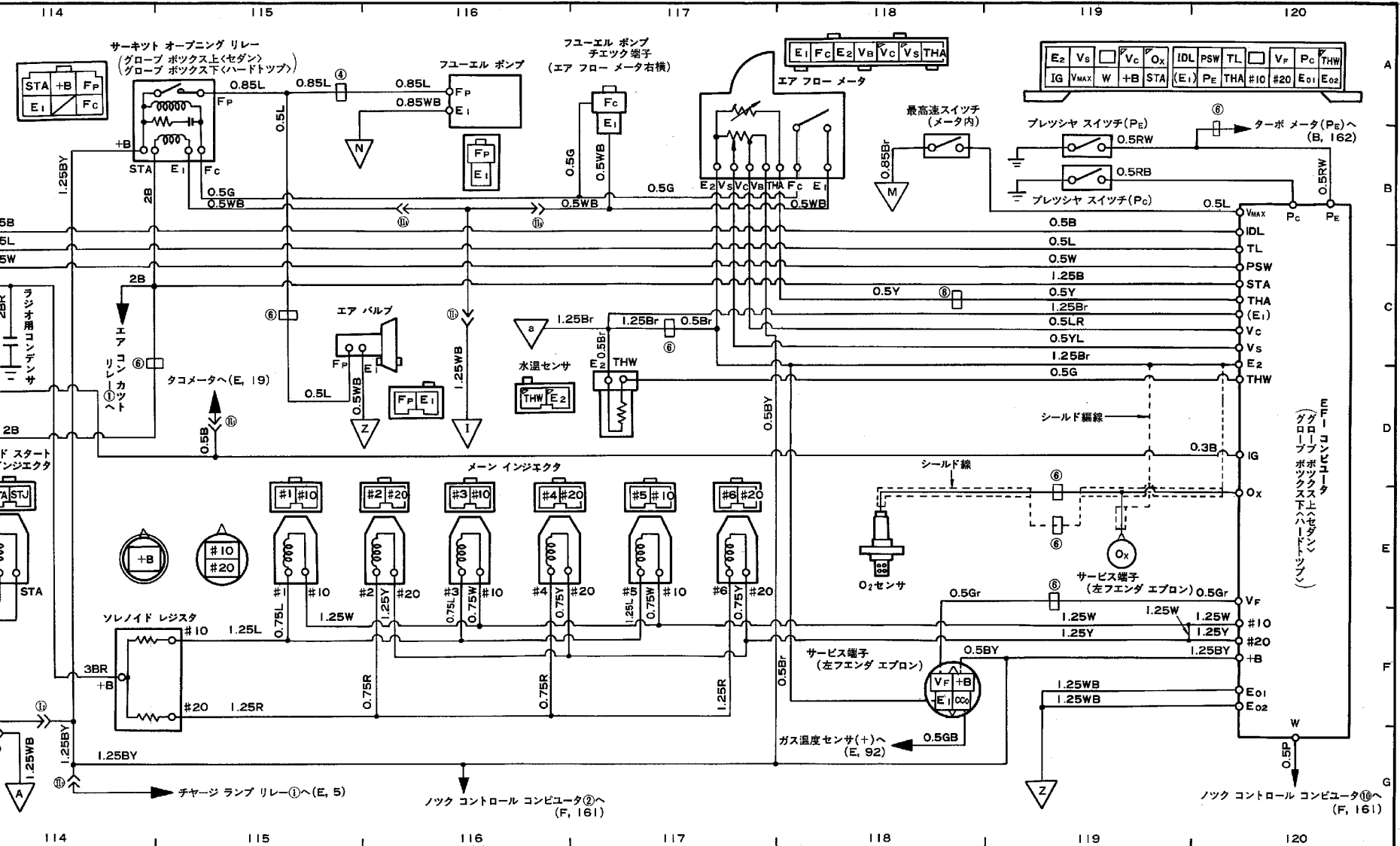

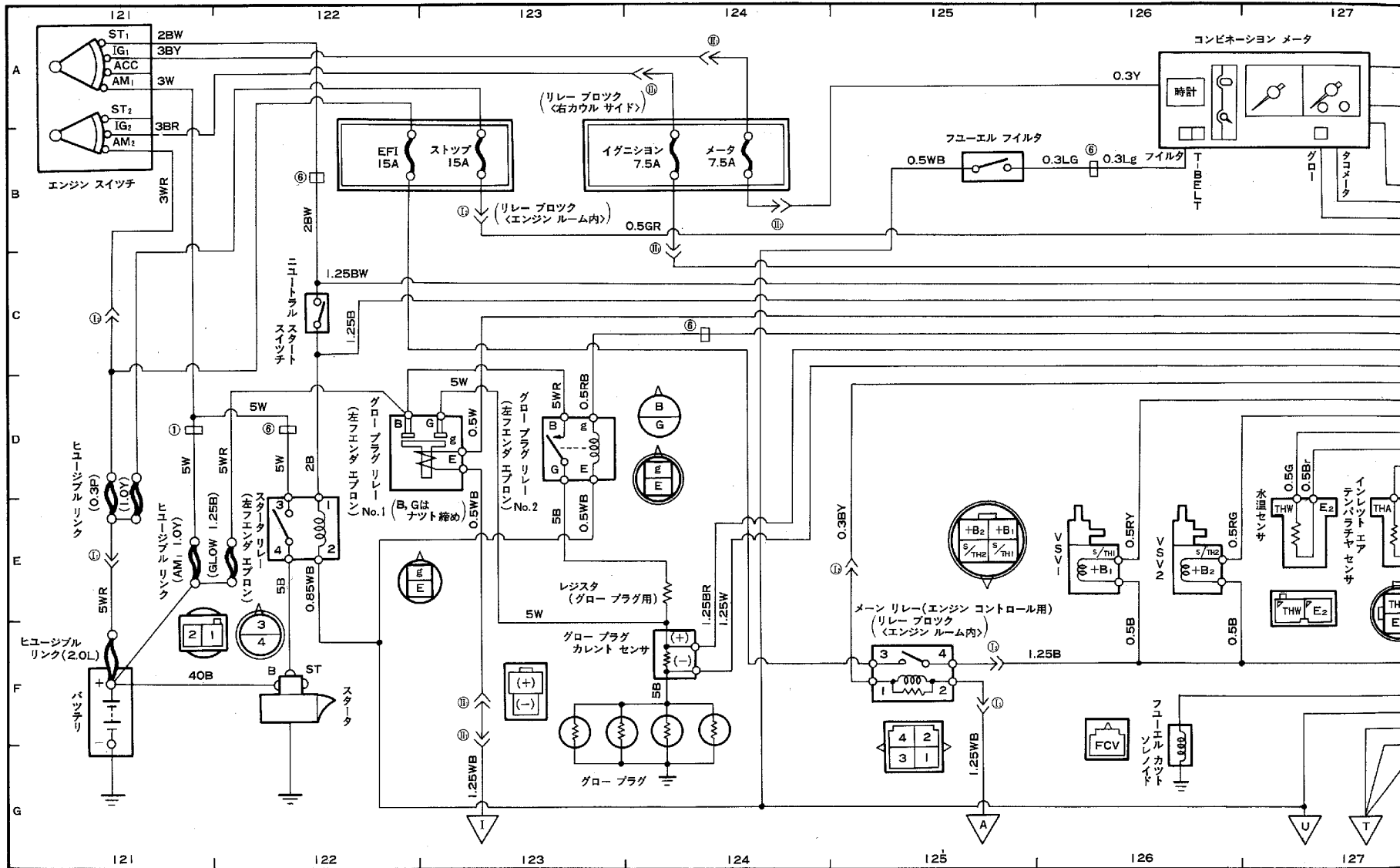

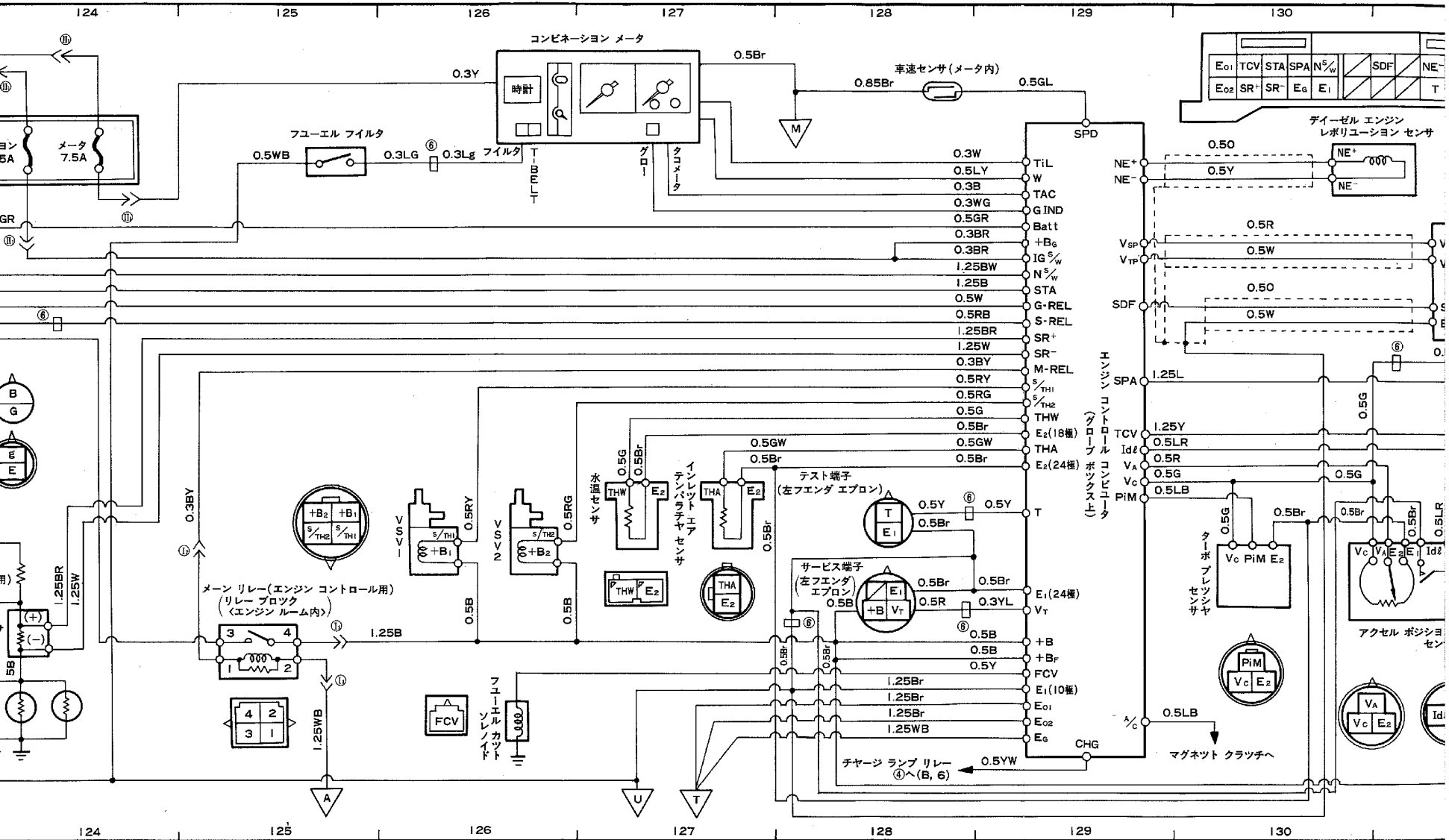

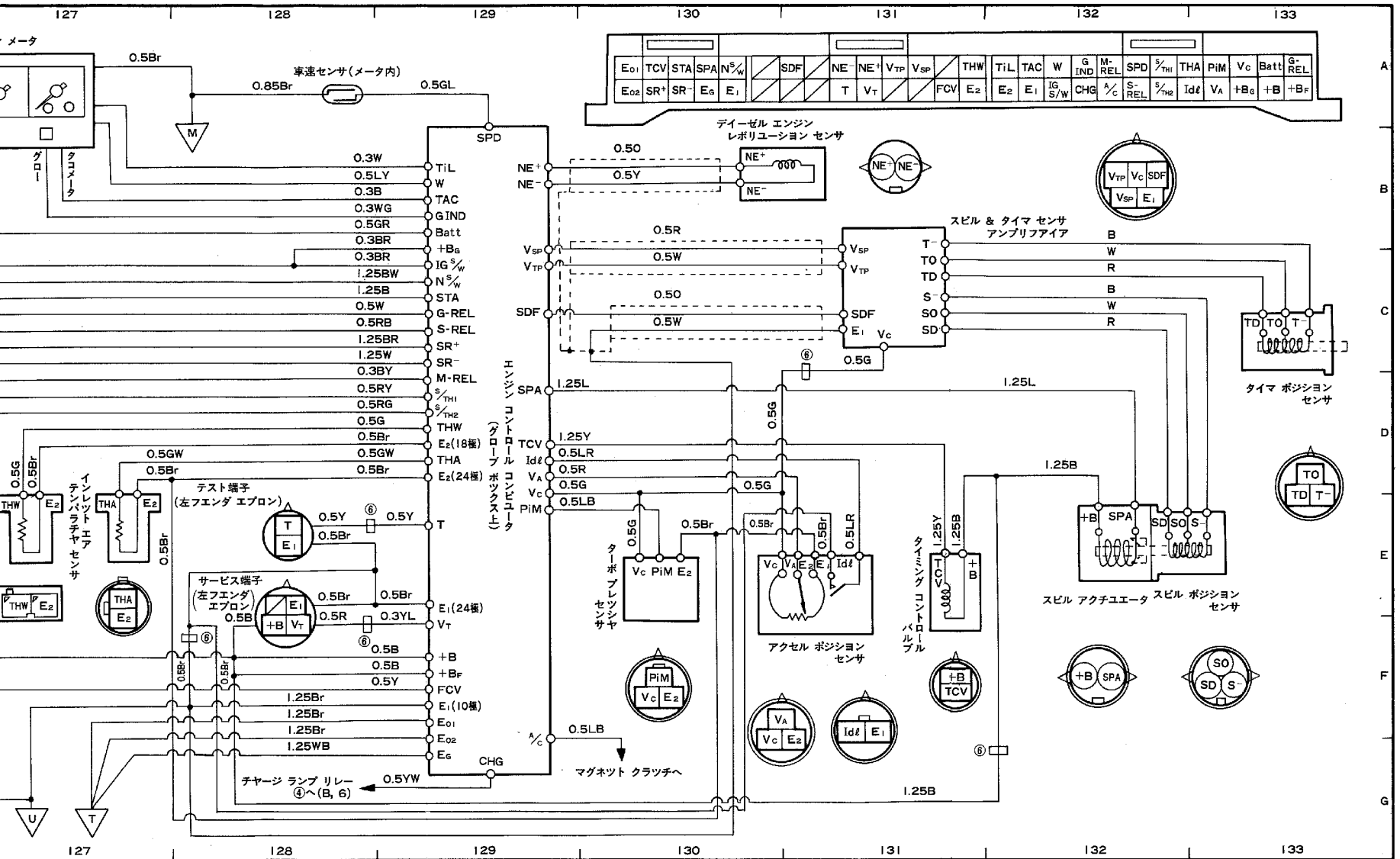

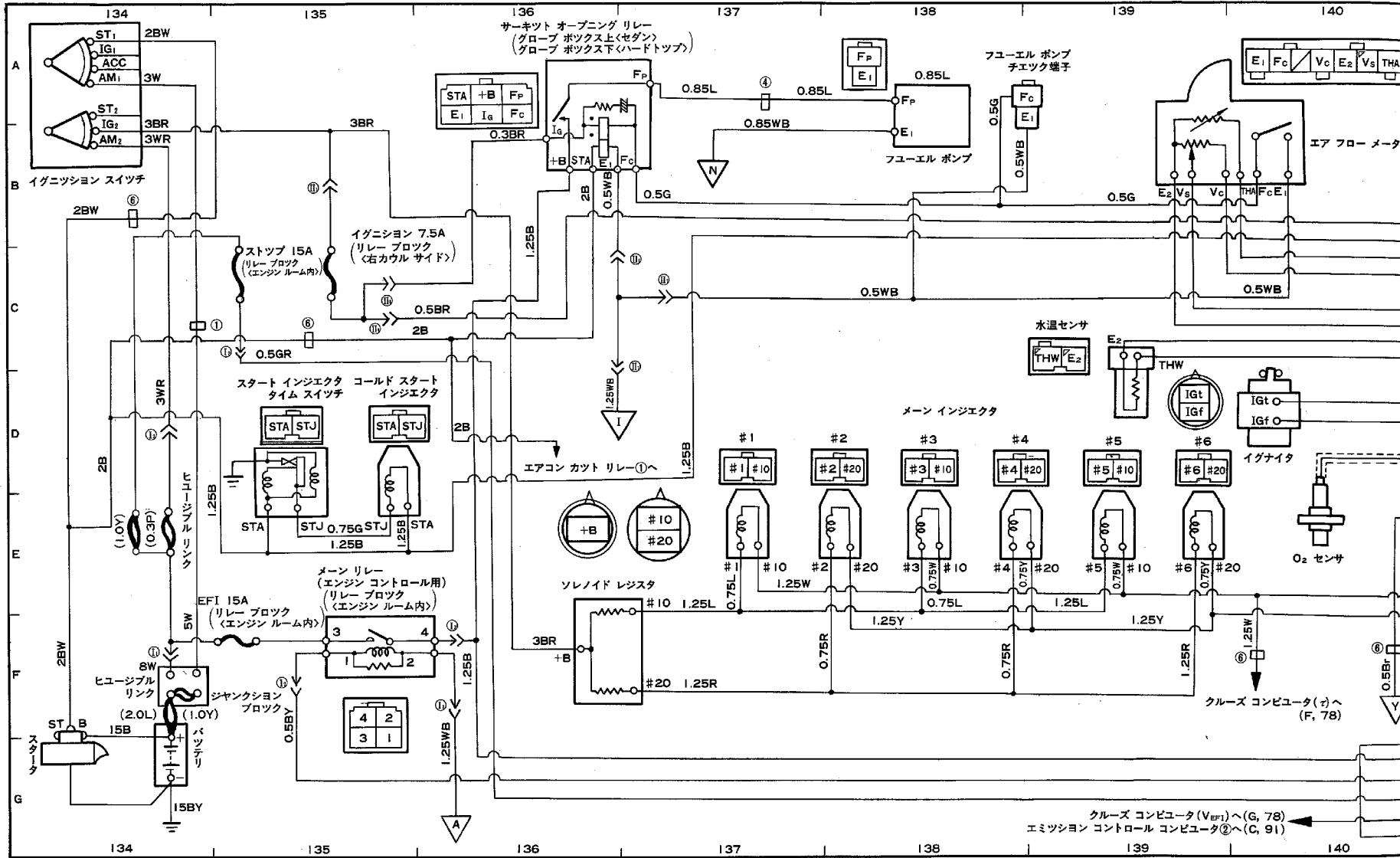

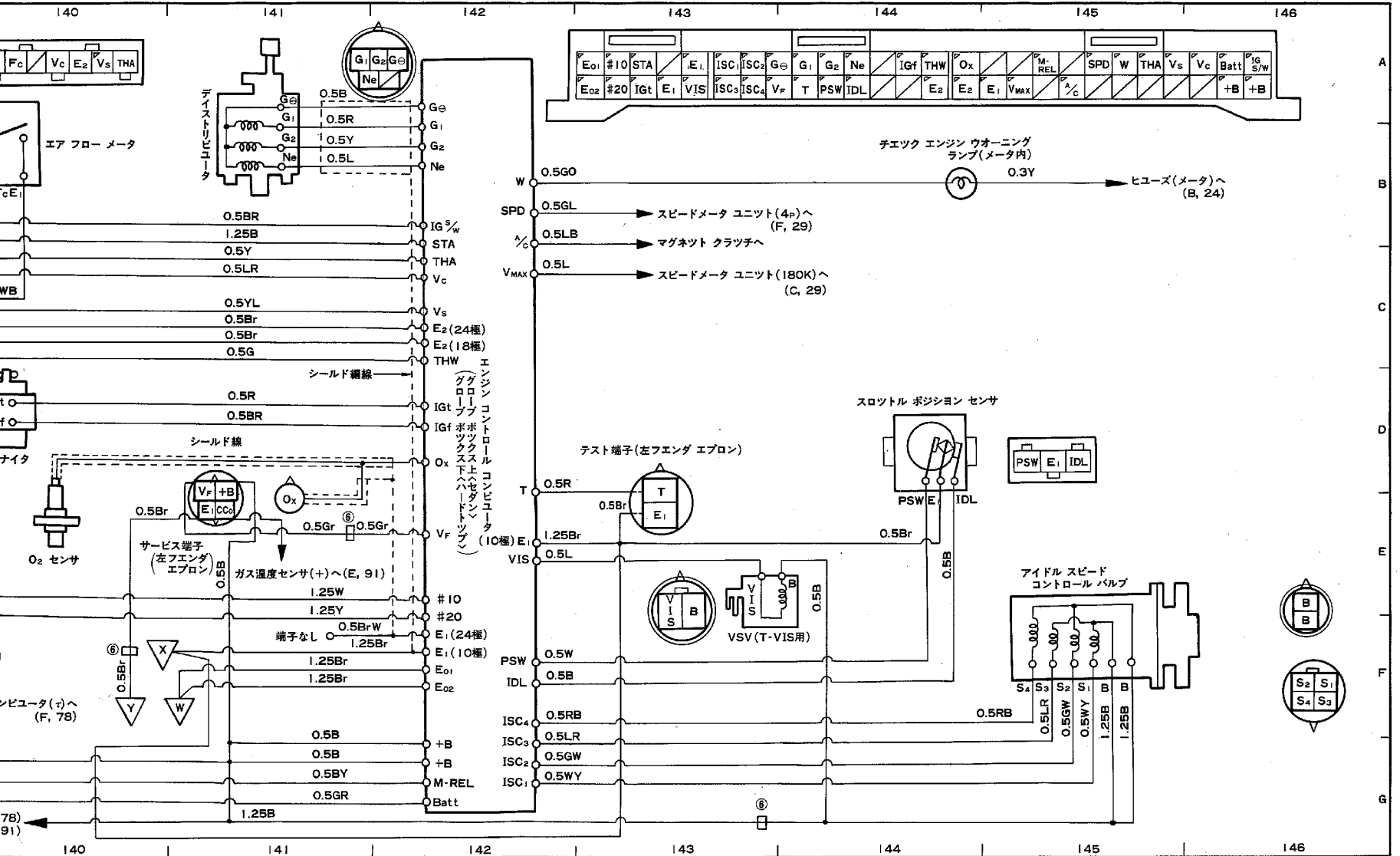

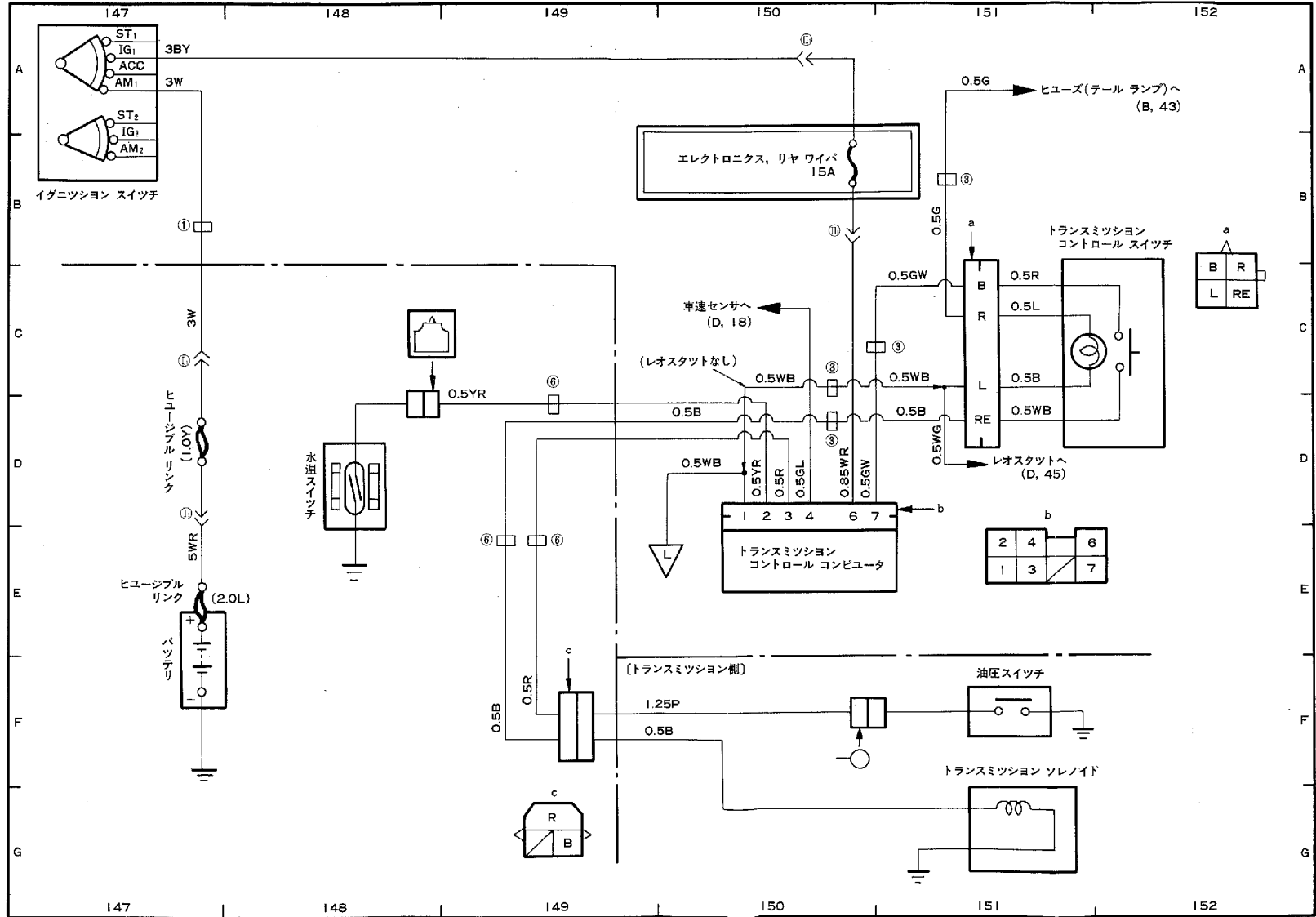

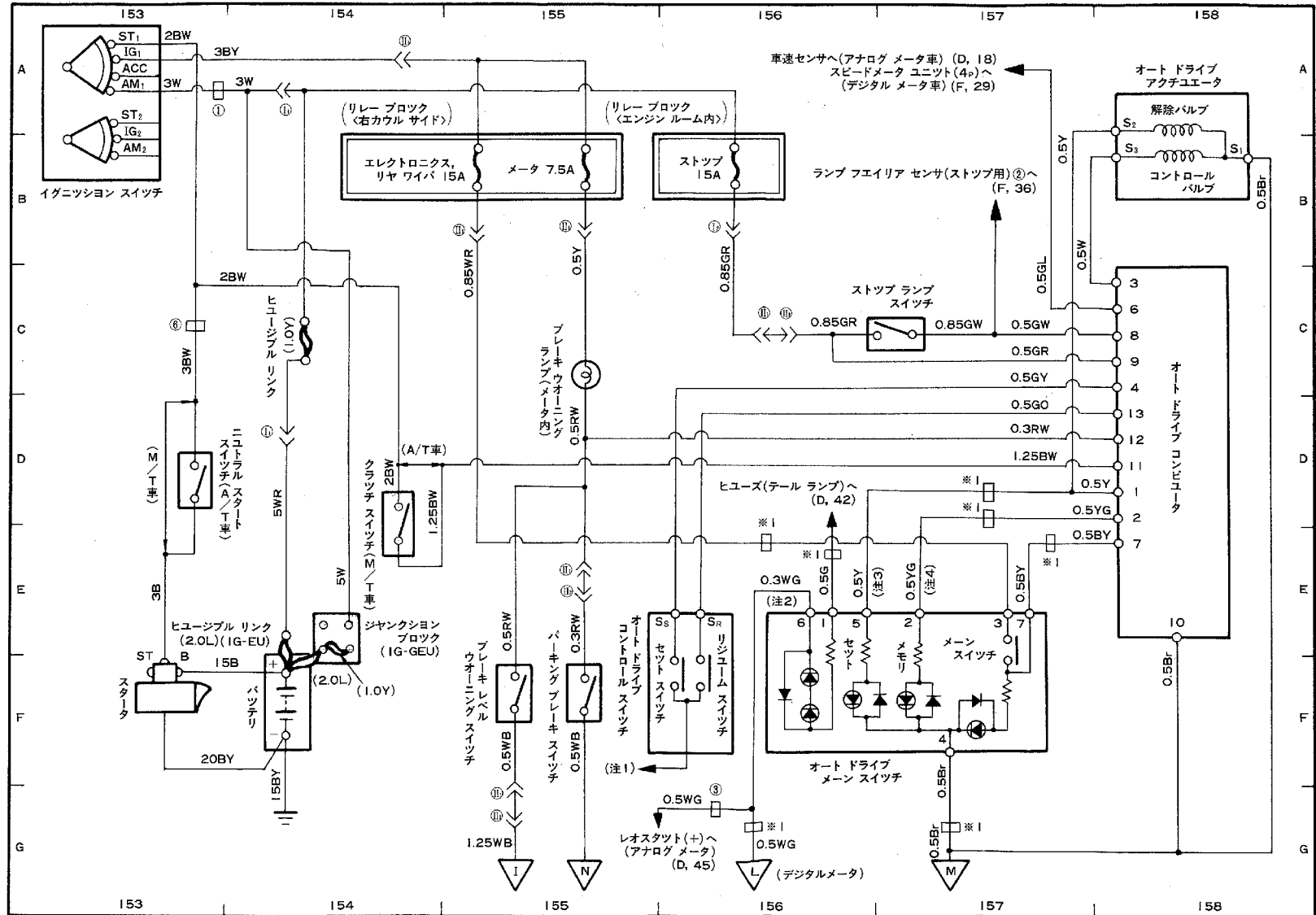

注1: ワイバコントロールスイッチ(Ew)とスイッチ内部接続(G, 53) 注2: ハードトップ<コロナマークII IG-GEU, チエイサー IG-GEU>は0.5WB 注3: ハードトップ<コロナマークII, チエイサー>は0.5GY
 注4: ハードトップ<コロナマークII, チエイサー>は0.5GO
 ※1: ハードトップ<コロナマークII, チエイサー>のみ③

