

注<sub>1</sub>: 13T-U, 13T-Jは3BW, ディーゼル車, 21R-U, 18R-GEU, IG-EU, M-U<LPG車>, 5M-EUは2BW  
 注<sub>2</sub>: ディーゼル車<寒冷地仕様車>, 18R-GEU, 5M-EU 注<sub>3</sub>: ディーゼル車, 13T-U, 21R-U, 13T-Jのみ 注<sub>4</sub>: 18R-GEU, IG-EU, 13T-Jのみ 注<sub>5</sub>: コロナマークII<STD, DX, GL>  
 注<sub>6</sub>: ディーゼル車は0.5Y, 13T-U, 21R-Uは0.5YL, 18R-GEU, IG-EU, M-U<LPG車>, 5M-EU, 13T-Jは0.5YG 注<sub>7</sub>: 18R-GEU, IG-EUは0.5YB, 5M-EUは0.5Y 注<sub>8</sub>: ディーゼル車は0.5Y, 13T-U, 21R-U, IG-EU, 13T-Jは0.5YL  
 注<sub>9</sub>: ディーゼル車は0.5B, 13T-U, 21R-U, 13T-Jは0.5BW, 18R-GEU, IG-EU, M-U<LPG車>, 5M-EUは0.5RL 注<sub>10</sub>: コロナマークII<STD, DX, GL>  
 注<sub>11</sub>: 18R-GEU, IG-EU, 5M-EUは⑥, M-U<LPG車>は⑦ 注<sub>12</sub>: 13T-U, 13T-Jは①, M-U<LPG車>は② 注<sub>13</sub>: ディーゼル車は⑦, 13T-U, 13T-Jは①, 21R-Uは⑧, 18R-GEU, IG-EU, 5M-EUは⑥, M-U<LPG車>は⑨ 注<sub>14</sub>: 13T-Uは②  
 注<sub>15</sub>: ディーゼル車は⑩, 13T-Uは③, 21R-U, IG-EU, 13T-Jのみ 注<sub>16</sub>: コロナマークII<STD, DX, GL>  
 注<sub>17</sub>: ディーゼル車は⑪, 13T-U, 21R-U, 13T-Jは④, 18R-GEU, IG-EU, 140 注<sub>18</sub>: ディーゼル車は⑫, 13T-U, 21R-U, 13T-Jは⑤, 18R-GEU, IG-EU, 140 注<sub>19</sub>: ディーゼル車は⑬, 13T-U, 21R-U, 13T-Jは⑥, 18R-GEU, IG-EU, 140 注<sub>20</sub>: ディーゼル車は⑭, 13T-U, 21R-U, 13T-Jは⑦, 18R-GEU, IG-EU, 140

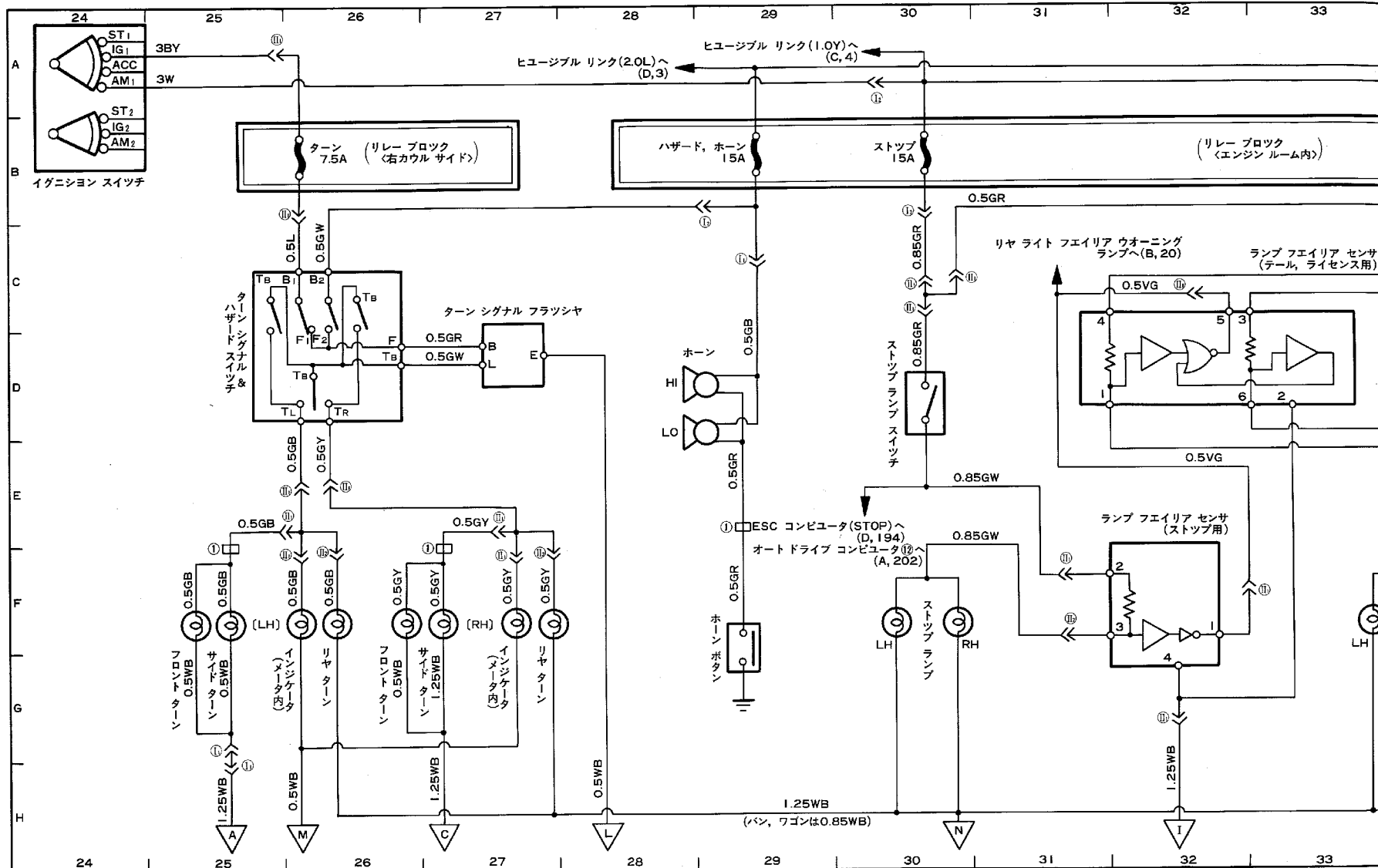





注<sub>1</sub>: バン、ワゴンの線径は0.85 注<sub>2</sub>: バン、ワゴン0.5G 注<sub>3</sub>: バン、ワゴン1.25WB  
 ※<sub>1</sub>: バン、ワゴンのみ② ※<sub>2</sub>: セダン、ハードトップは③、バン、ワゴン②

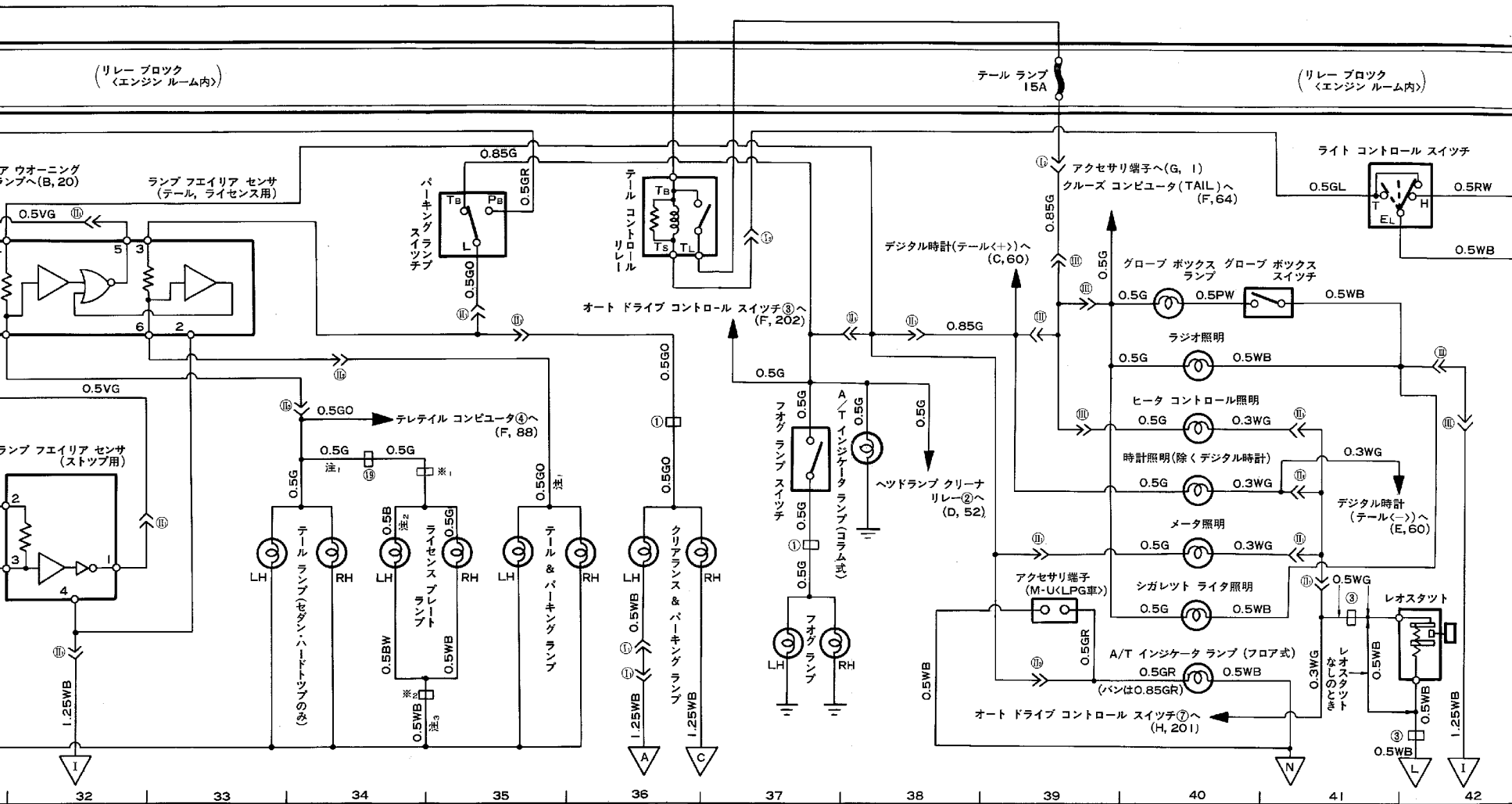



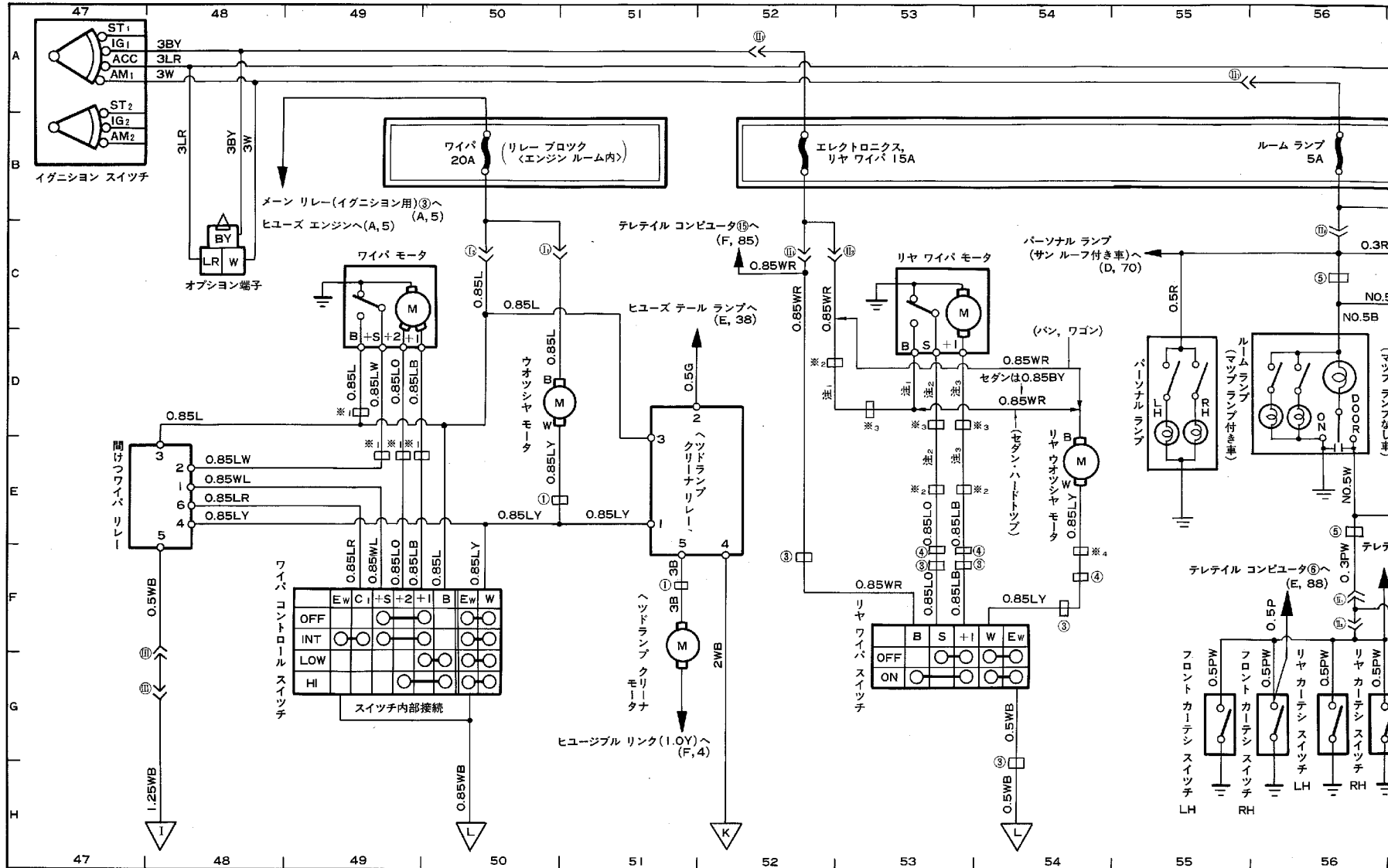

注1: セダン, ハードトップは0.85WR, バン, ワゴンは0.85BY  
 注2: セダン, ハードトップは0.85LO, バン, ワゴンは0.85LW  
 注3: セダン, ハードトップは0.85LB, バン, ワゴンは0.85LR  
 注4: バン, ワゴンは0.5LW  
 注5: テレテイル コンピュータ⑩へ(E, 85)  
 ※1: 18R-GEU, 1G-EU, 5M-EUは⑥, M-U(LPG車)は⑦  
 ※2: セダン, ハードトップは⑩, バン, ワゴンは⑪  
 ※3: バン, ワゴンのみ⑫  
 ※4: セダン, ハードトップのみ⑬  
 ※5: パワーウィンド, ドアコントロールなし車は⑭, パワーウィンド, ドアコントロールあり車は⑮



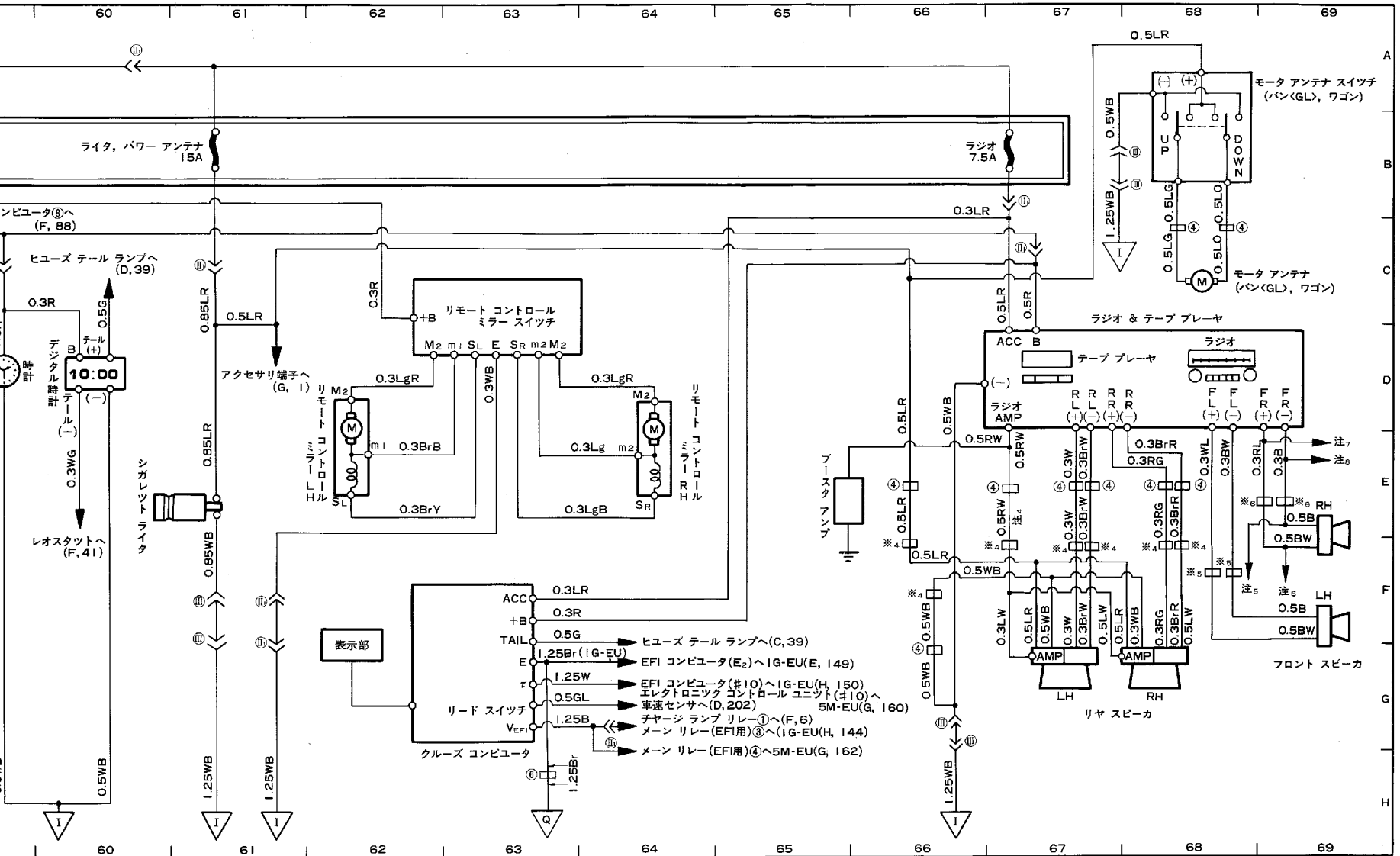

コンピュータ①へ(E, 85) 注a: テレテイルコンピュータ⑨へ(E, 85)  
 ーウインド, ドアコントロール付き車は⑫

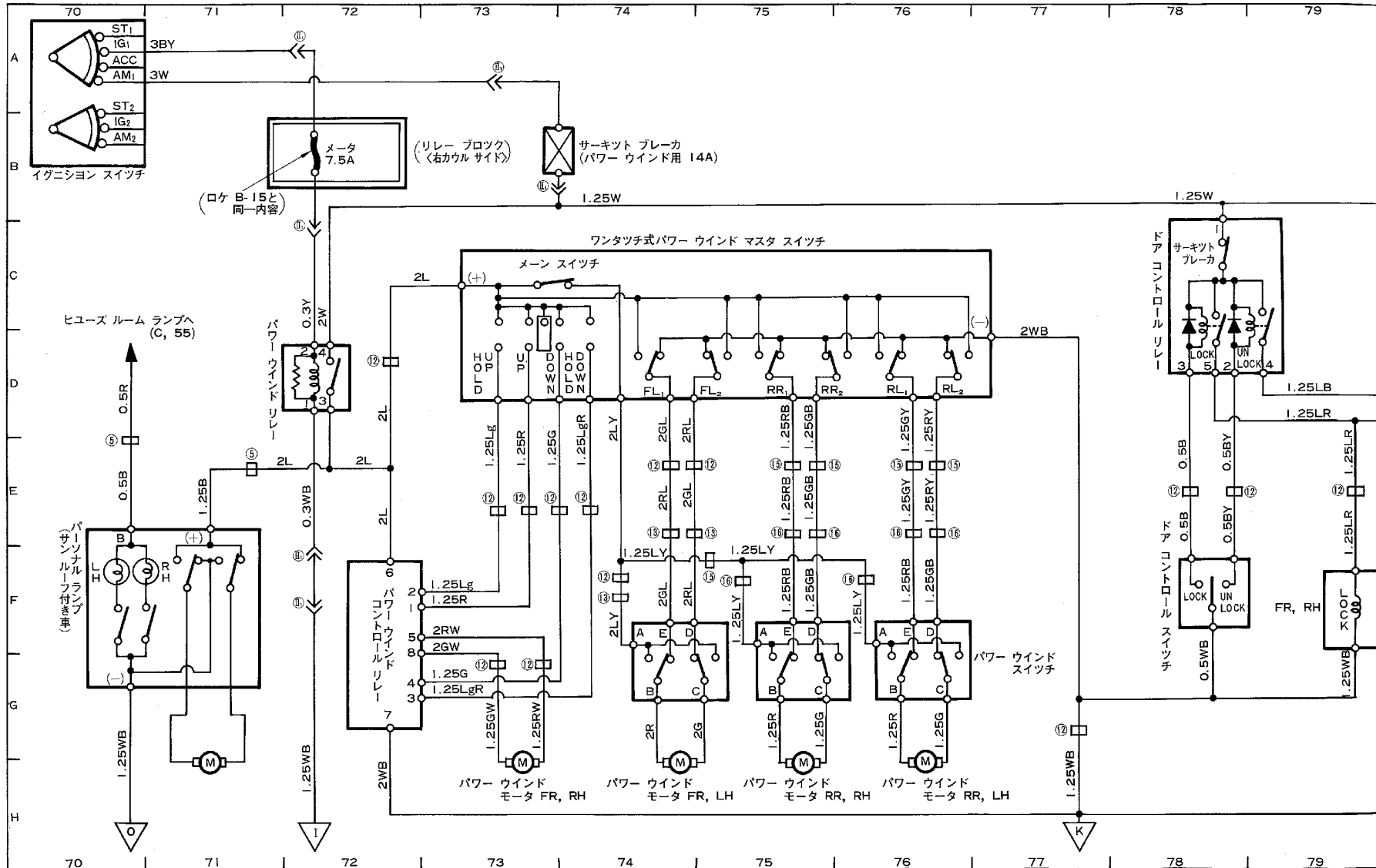



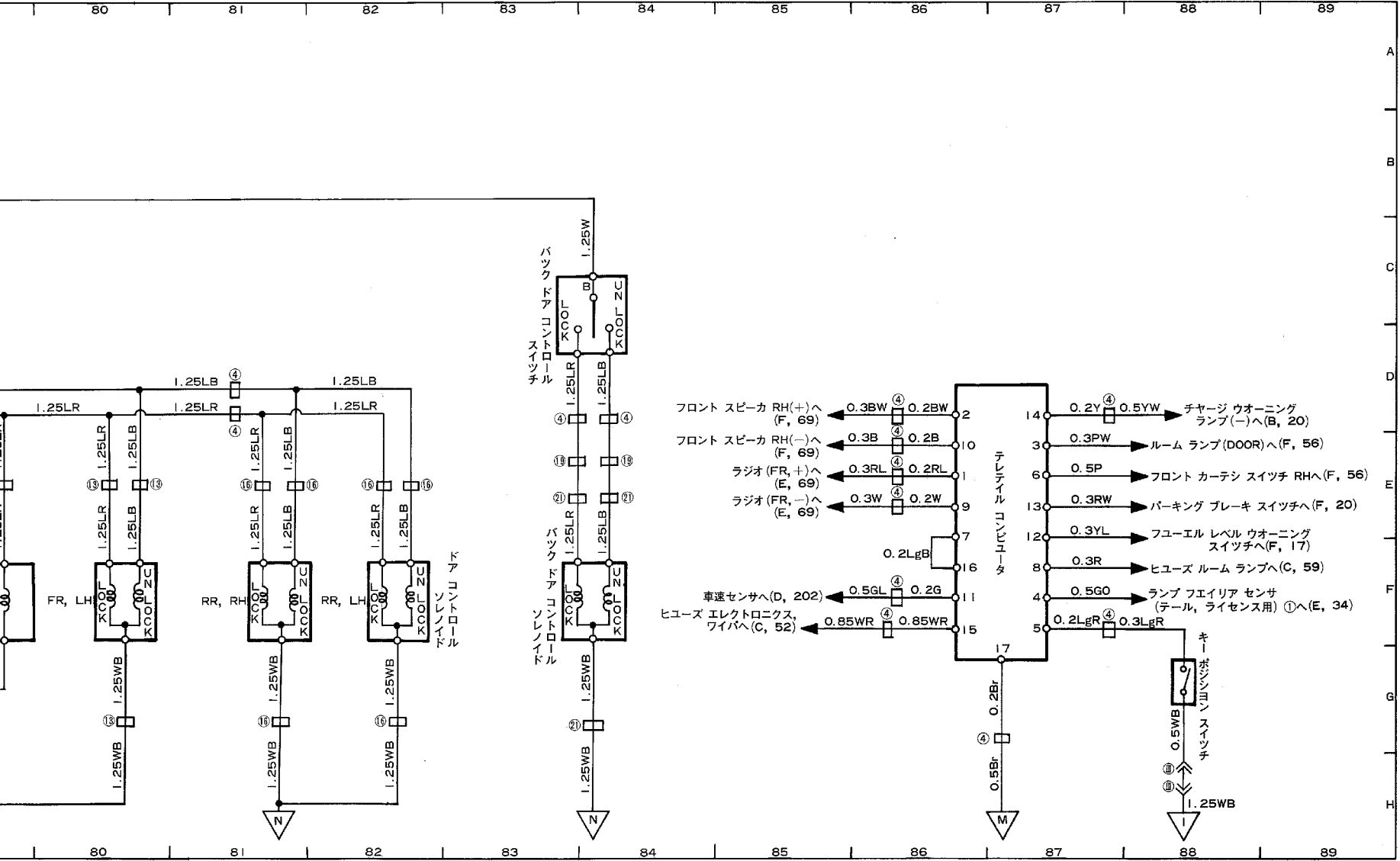











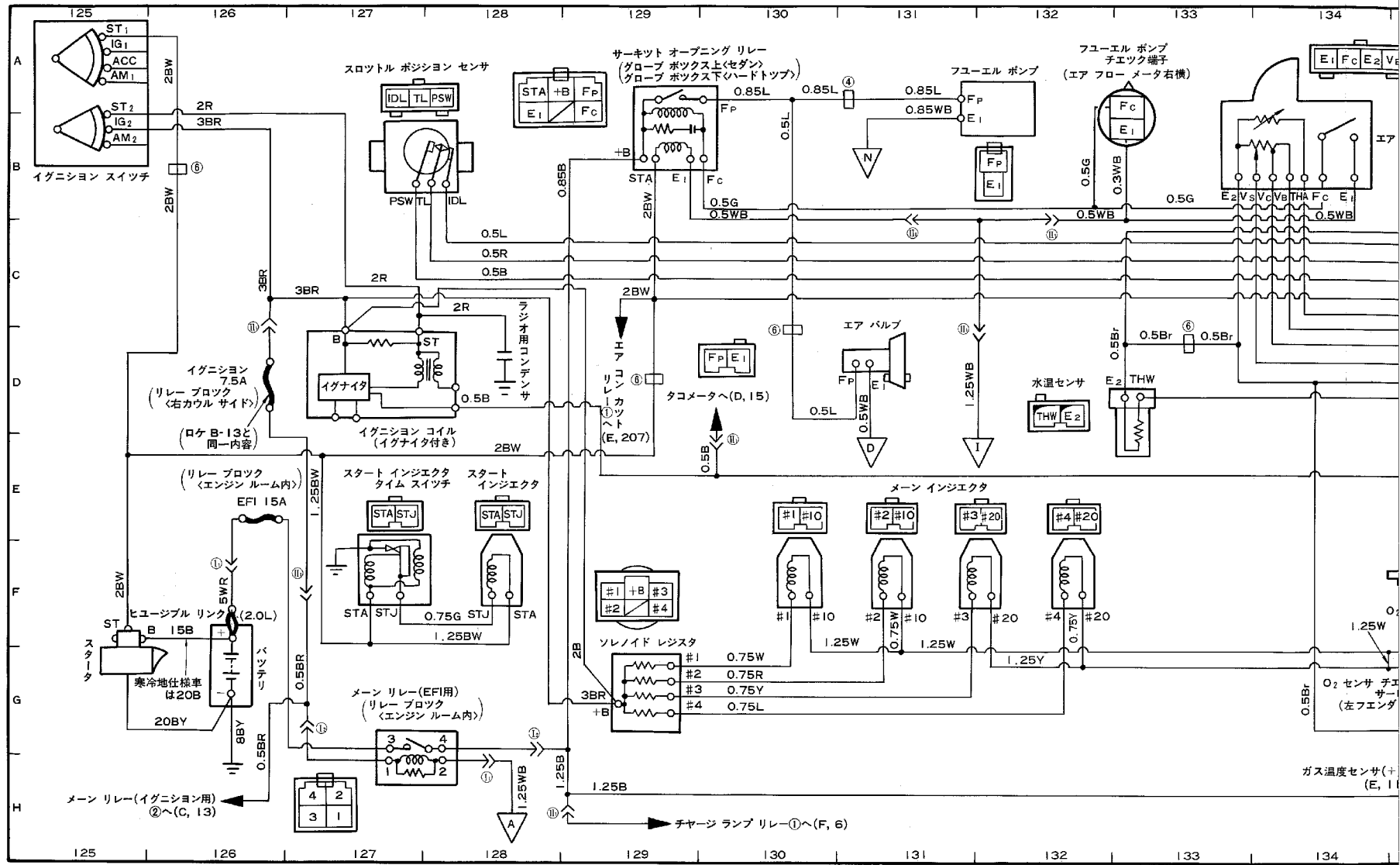



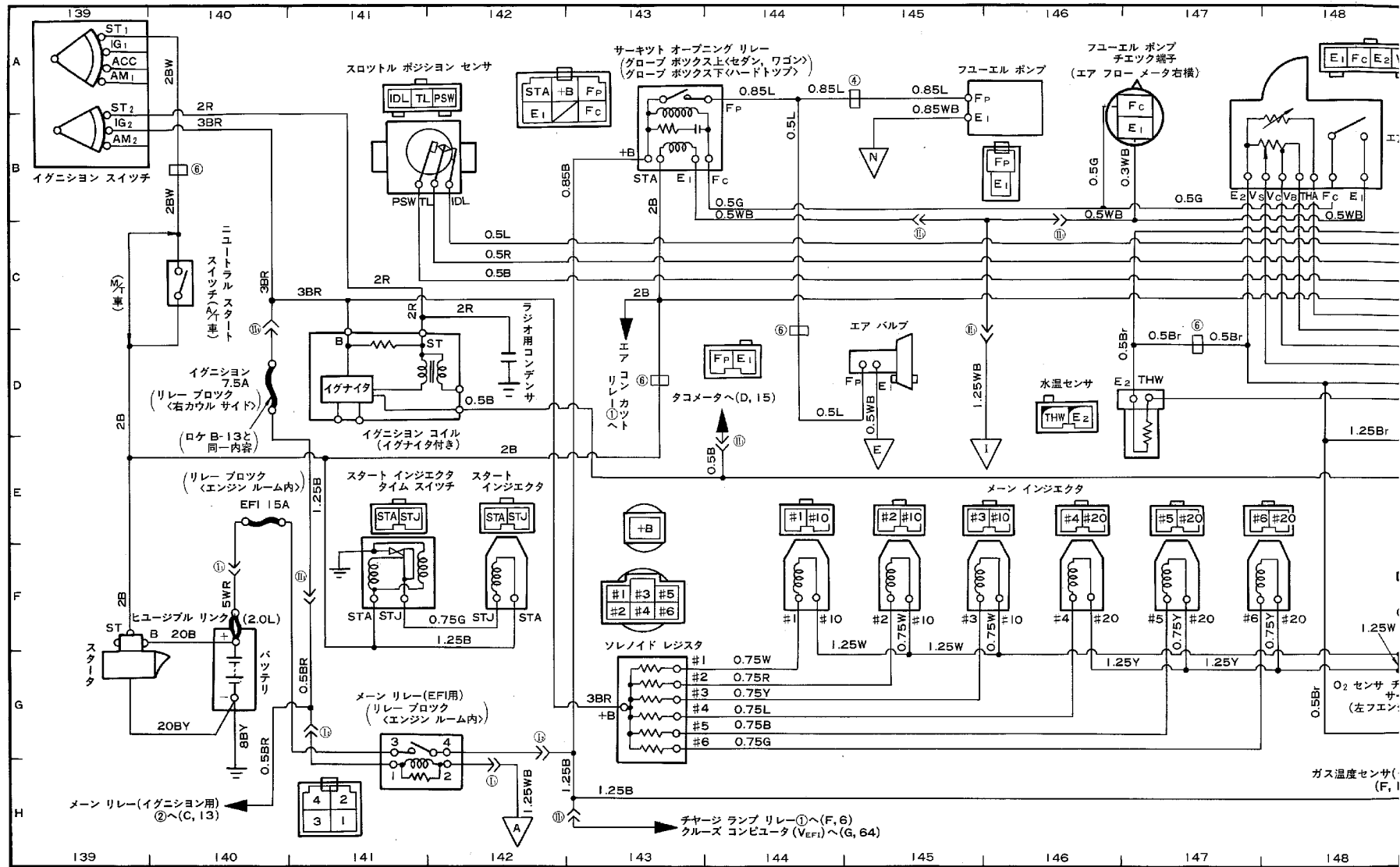

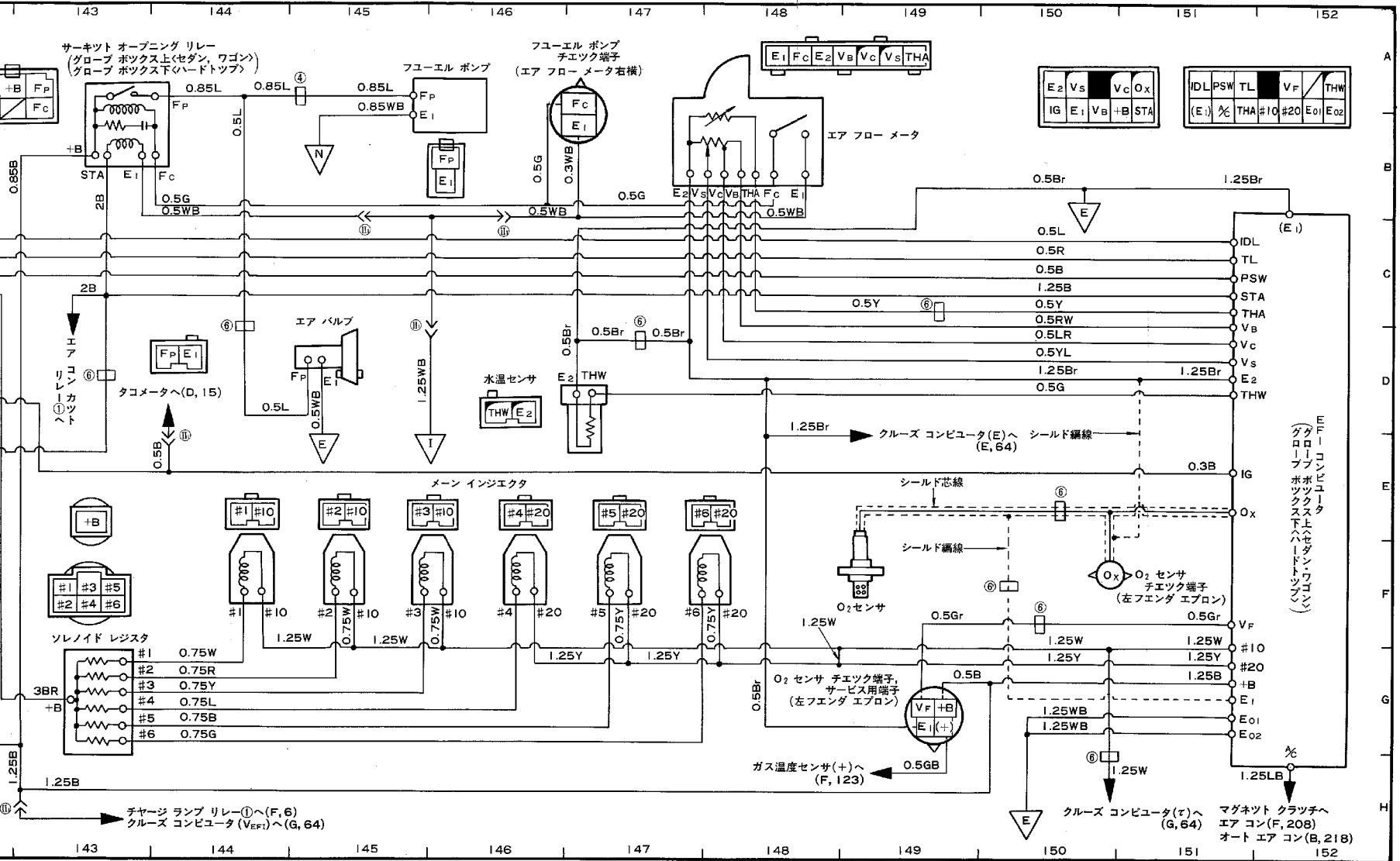

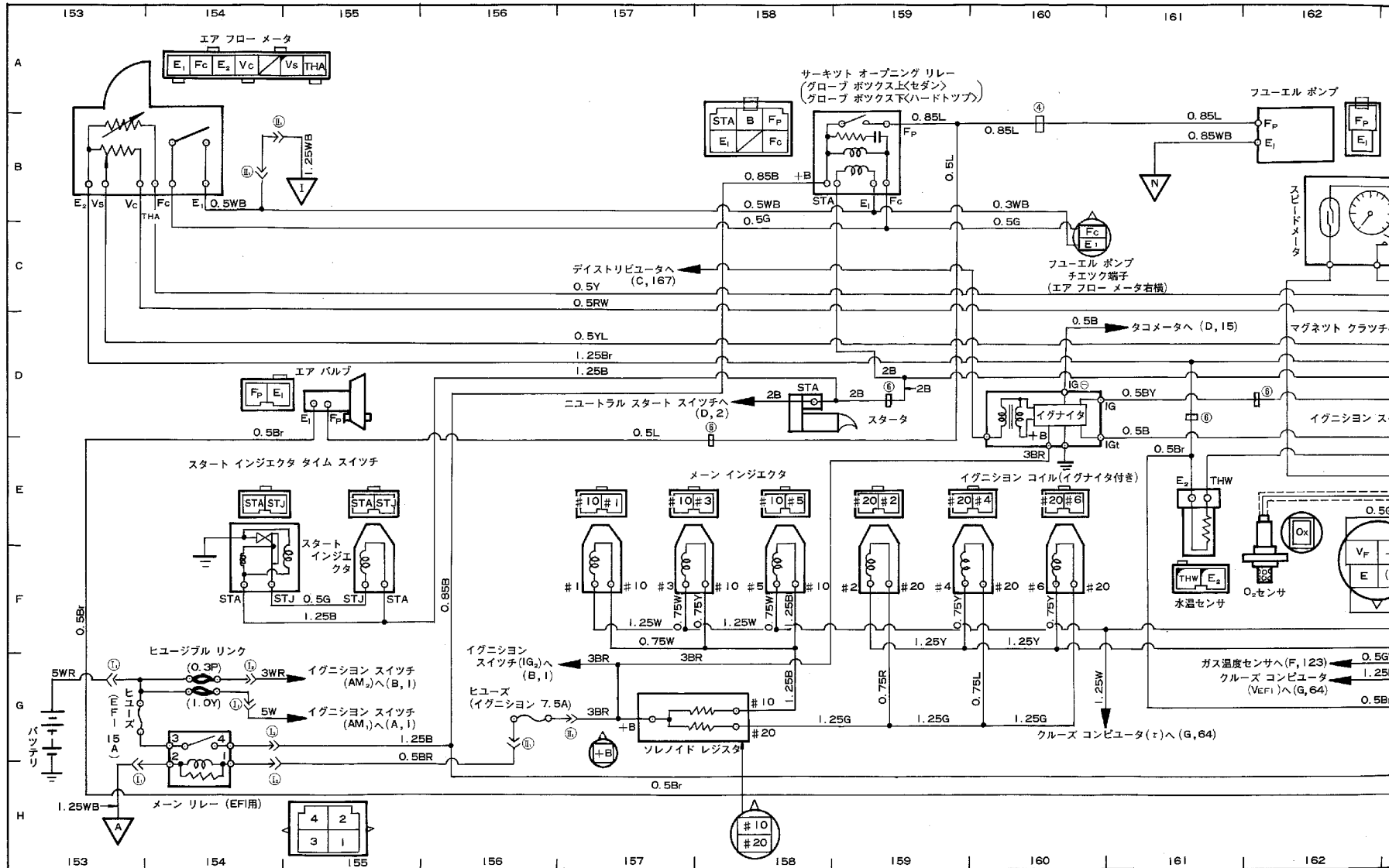

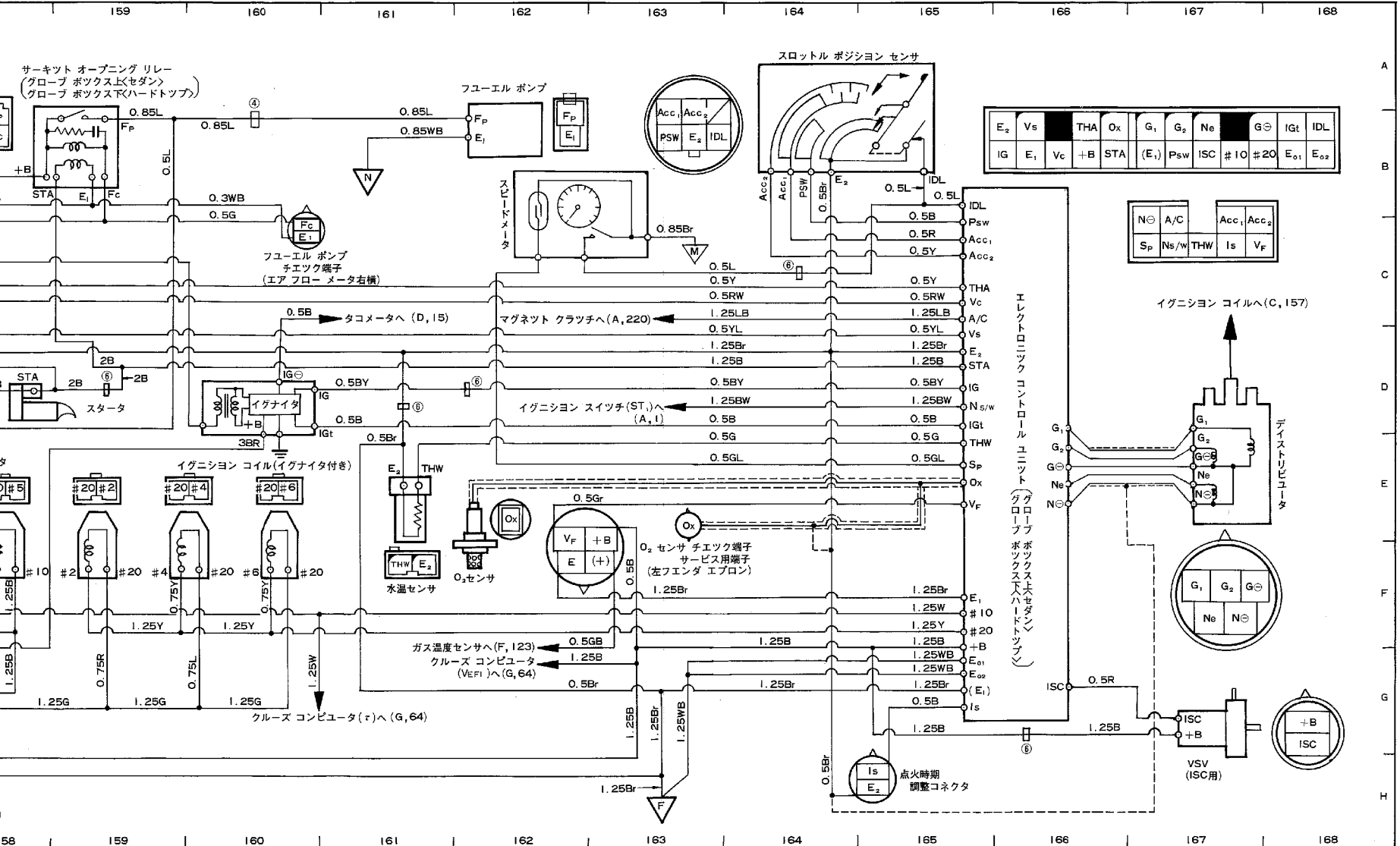

オーバードライブ回路図(セダン<A40D, A42D, A43D型>)

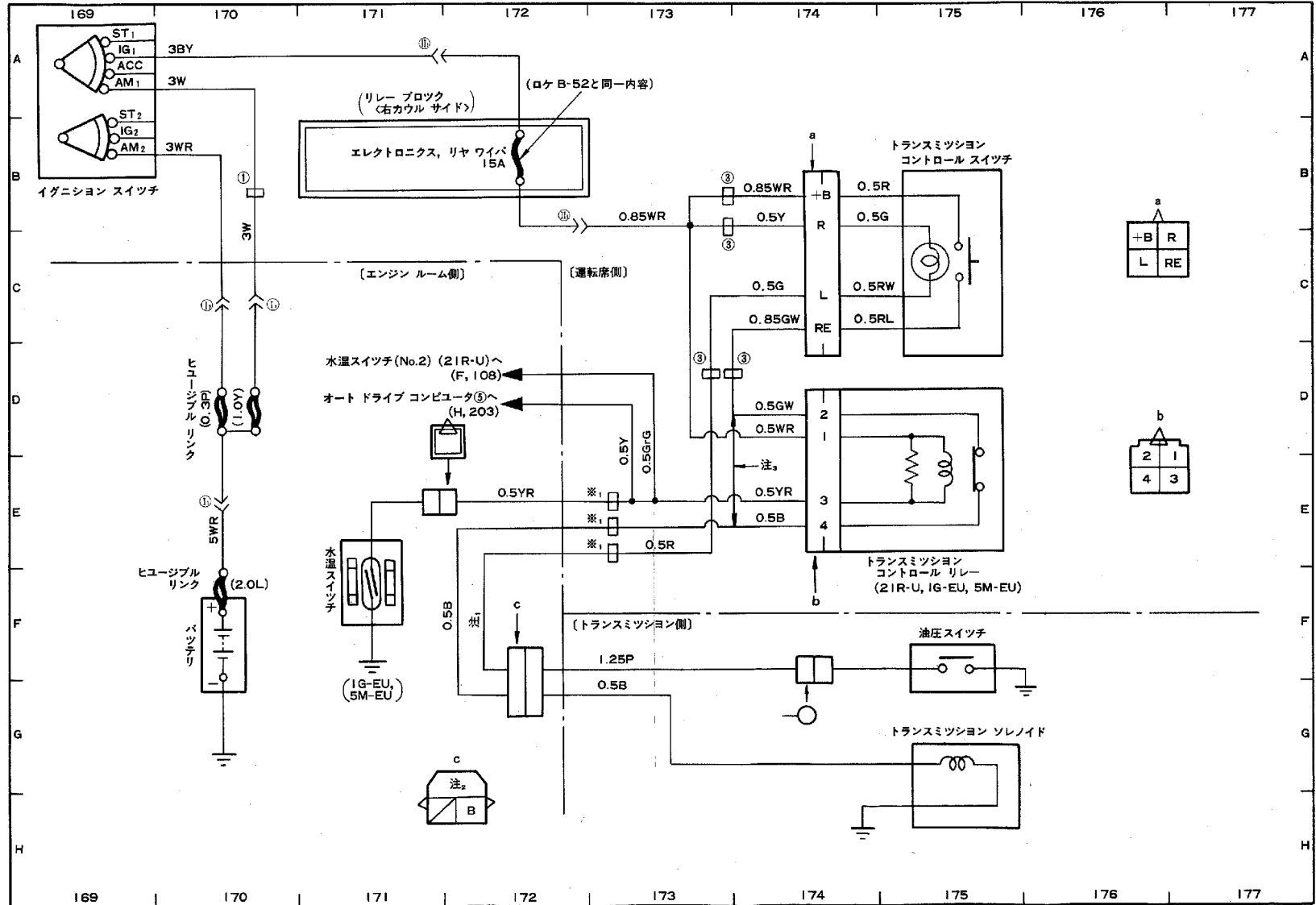

注<sub>1</sub>: ディーゼル車は0.5Y, 21R-U, IG-EUは0.5R, 5M-EUは0.5WR  
 ※<sub>1</sub>: IG-EU, 5M-EUのみ⑥

注<sub>2</sub>: ディーゼル車はY, 21R-U, IG-EUはR, 5M-EUはWR

注<sub>3</sub>: ディーゼル車のみ



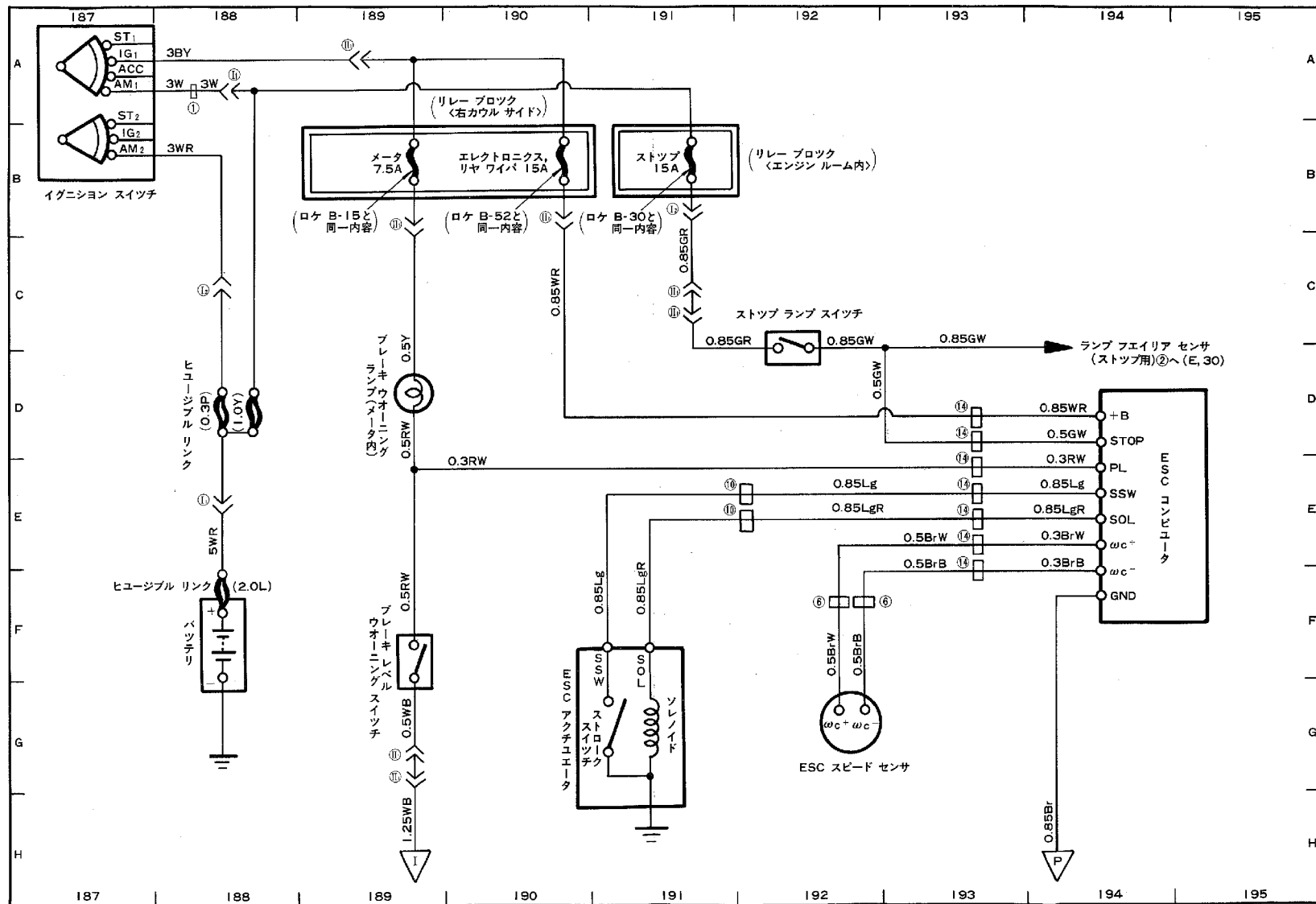

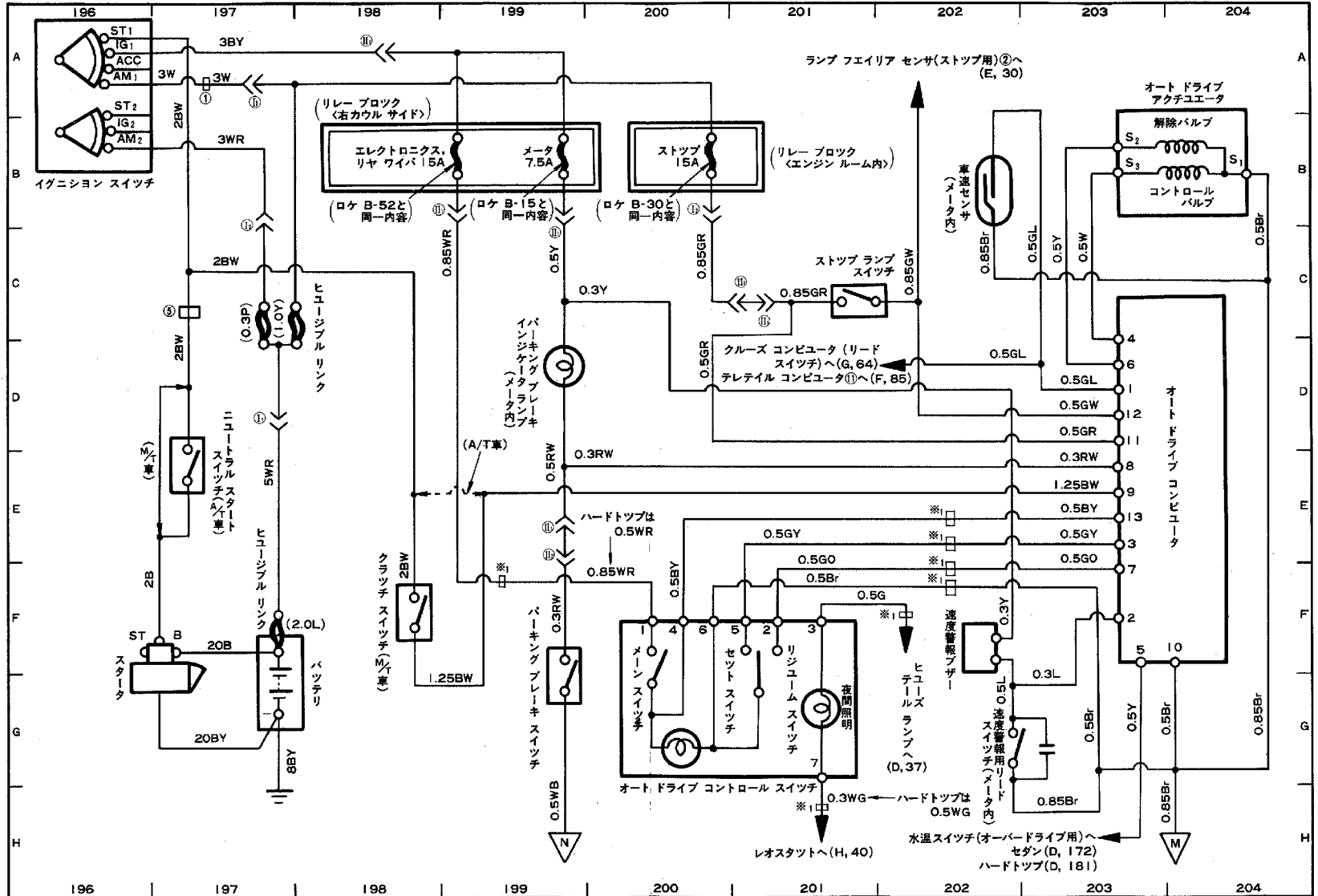

\*1: ハードトップのみ⑧

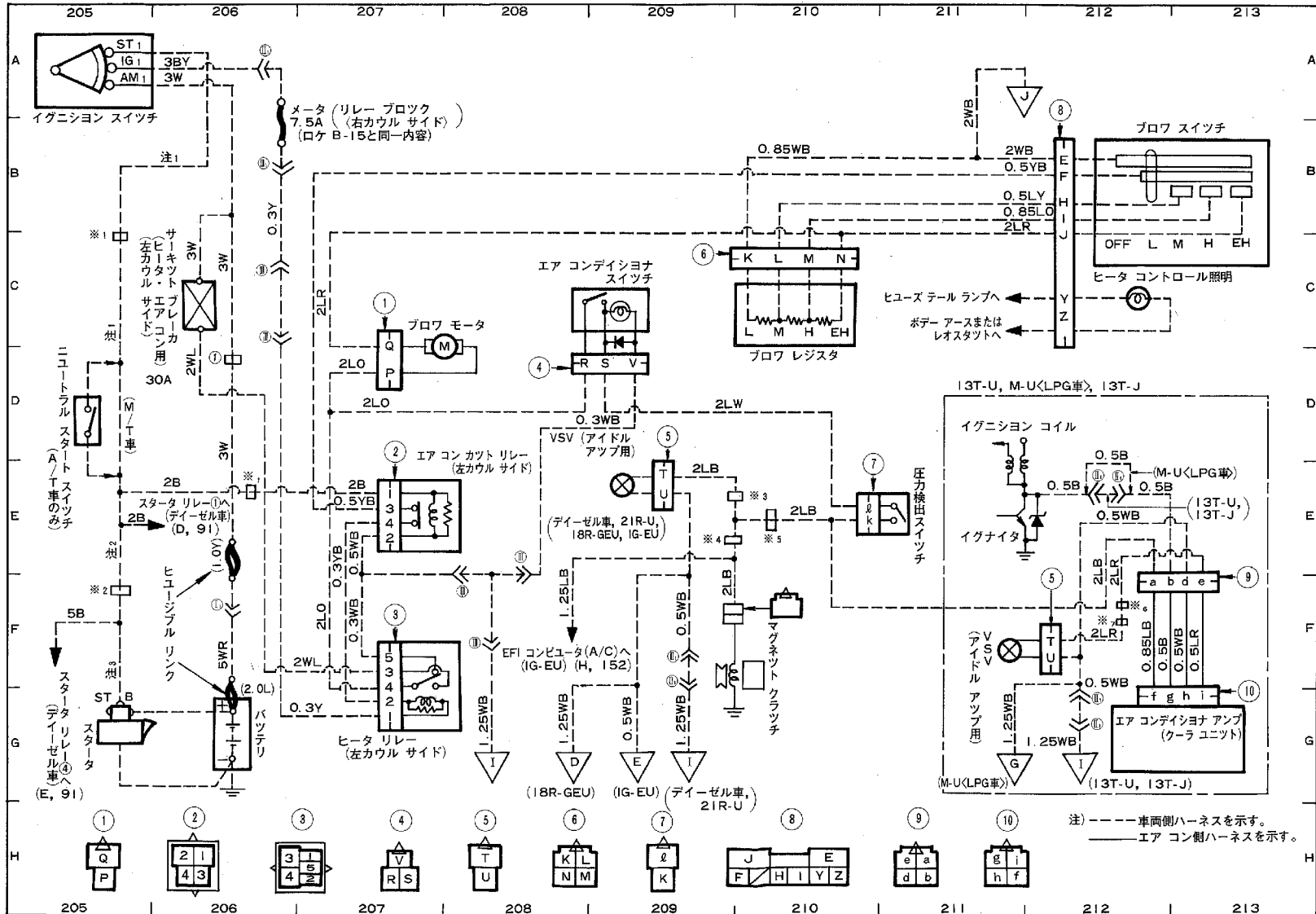

注: 13T-U, 13T-Jは3BW, ディーゼル車, 21R-U, 18R-GEU, IG-EUは2BW  
 注<sub>a</sub>: 13T-Uは3BW, 21R-U, IG-EU, M-U<LPG車>は2B, 18R-GEUは2BW, 13T-Jは3B  
 ※<sub>1</sub>: 18R-GEU, IG-EUは⑥, M-U<LPG車>は⑦ ※<sub>2</sub>: 13T-U, 13T-Jは①, M-U<LPG車>は② ※<sub>3</sub>: 18R-GEUのみ⑥ ※<sub>4</sub>: ディーゼル車は①, M-U<LPG車>は② ※<sub>5</sub>: IG-EUは⑥, M-U<LPG車>は③  
 ※<sub>6</sub>: M-U<LPG車>のみ③ ※<sub>7</sub>: M-U<LPG車>のみ②



