

車の簡単な手入れと処置

工具とジャッキ

格納位置

セダン車

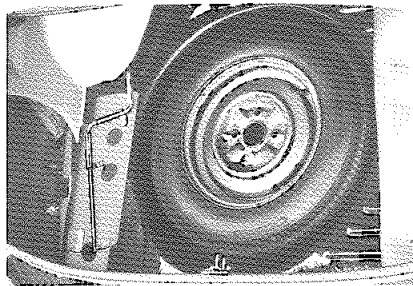

トランク左側のカバーの下に格納されています。

ワゴン車

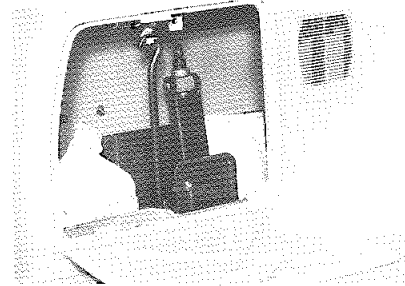

リア・クォーター・トリムの左側のカバー内に格納されています。

<工具>

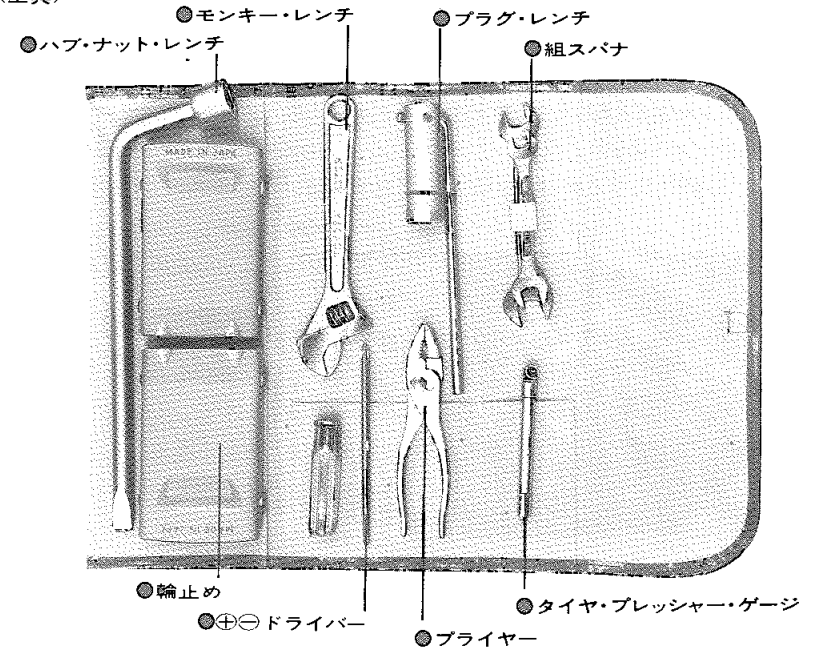

<ジャッキ>

セダン車

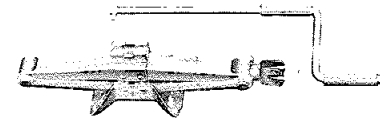

ワゴン車

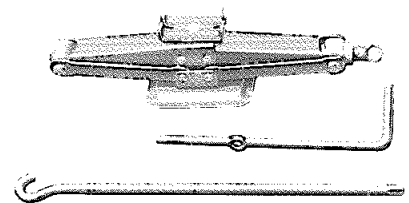

バッテリー液の補給

バッテリーの中の電解液は使っているうちに蒸発して減ります。

液面が、UPPER LEVELとLOWER LEVELの間にあればよく、少ないときはUPPER LEVELまで蒸留水の補給が必要です。

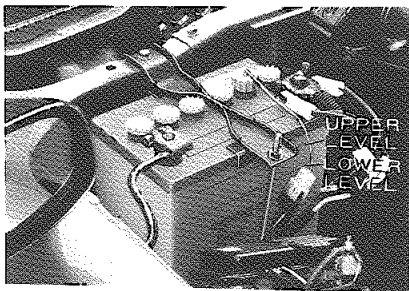

冷却水の交換

必ずロング・ライフ・クーラントをご使用ください。

キャッスル・ロング・ライフ・クーラントは、冷却水と不凍液とを兼ねています。四季を通じて使用でき、通常は2年または40,000kmで交換してください。交換する場合は次の要領で実施してください。

■交換方法

- 1 エンジン・ドレーン・コック、ラジエーター・ドレーン・コックをはずし、冷却水を全部出します。
- 2 水道の水でラジエーター内を洗浄しエンジン・ドレーン・コックとラジエーター・ドレーン・コックを取り付けます。
- 3 ロング・ライフ・クーラントの注入量は、下記の表を参照してください。

凍結防止温度		-15°Cまで	-38°Cまで
ロング・ライフ・クーラントの濃度		30%	50%
参考	冷却水量	3 T-U 13 T-U 18 R-U	8.0 ℓ
		M-U M-E U 4 M-U	11.0 ℓ

★注意

新車時および冷却水交換時、エンジン内に空気が残りしばらくは冷却水の減少が見られますが異常ではありません。

冷却水の補給

通常は補給の必要はありませんがリザーブ・タンクの冷却水がLOW以下の場合には補給が必要です。冷却水を補給する場合はロング・ライフ・クーラントの30%液または50%液を補給してください。

★注意

補給はリザーブ・タンクに行なってください。LOWとFULLのレベルの間に保ってください。FULL以上は入れないでください。

プラグ・コードおよびスパーク・プラグの取り扱い

- 1 プラグ・コードを取りはずす場合は、キャップ部を持って取りはずしてください。

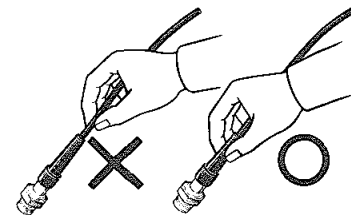

★注意

コードの中間を持って引っぱると断線のおそれがあります。

- 2 スパーク・プラグを交換する場合は、指定のものをご使用ください。
(仕様と整備基準値の項目参照)

エンジン・オイル の交換

6か月または、5,000kmごとに交換してください。

1 フィラー・キャップを取るか、エンジン・オイル・レベル・ゲージを抜きます。

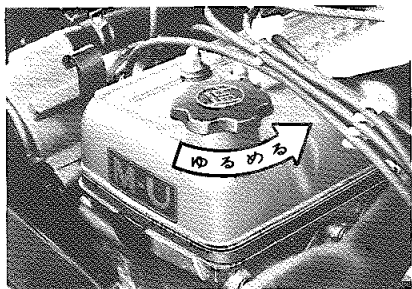

2 エンジン・ドレーン・プラグをはずしてオイルを出します。

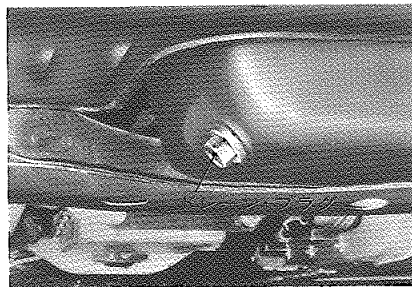

3 エンジン・ドレーン・プラグを取り付け、オイルを注入します。

エンジン・オイルは必ずトヨタ純正キャッスル製品もしくは下記のものをご使用ください。

API基準SC, SD相当シングル・グレード・オイルまたは、20W-40
(トヨタ純正キャッスル製品の項目参照)

パワー・ステアリング フルードの点検

LG車以上標準

L, ワゴンL車オプション

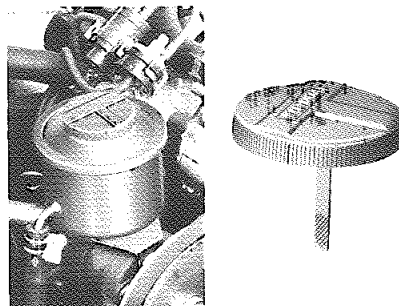

パワー・ステアリング・フルードの量を5,000km走行程度ごとにお調べください。オイル・リザーバはポンプの上側になっています。キャップを左に回して取り、キャップ・ゲージの目盛内にあるか確認します。

パワー・ステアリングのフルードには、必ずトヨタ純正キャッスル・パワー・ステアリング・フルード・スペシャルをお使いください。

ワイパー・ブレード・ ゴムの交換

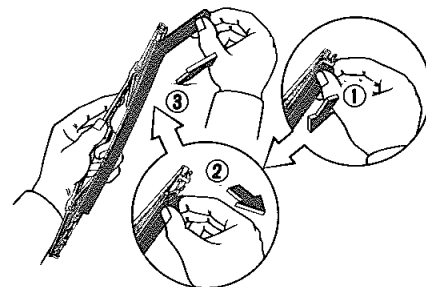

ワイパーのふきが悪くなったら、ブレード・ゴムの点検し交換してください。ブレード・ゴムの交換は①ゴムの先端を押し②切り欠き孔から③引き出してください。

パンクの処置

車を道路の左端に寄せて

★注意

車を水平な位置にとめます。

1 工具、ジャッキ、スペア・タイヤを取り出します。

2 セダン車

スペア・タイヤは蝶ネジを左に回して取り出します。

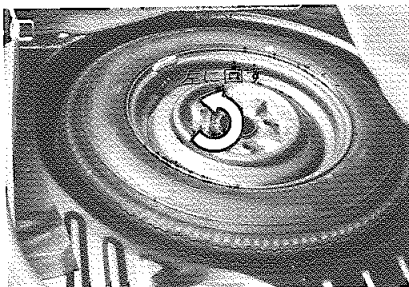

ワゴン車

スペア・タイヤは床下後部に取りつけてあります。

床上のボルトを左に回してタイヤ・キャリアを下げ、少し持ち上げてフックからはずしタイヤをおろします。

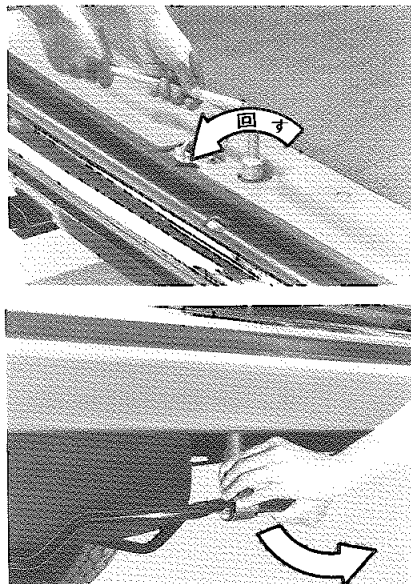

3 輪止めをします。

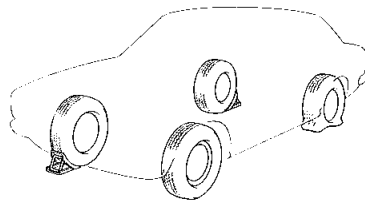

左側パンク時……右側前後のタイヤの外側に

右側パンク時……左側前後のタイヤの外側に

4 ジャッキがはずれたときの危険防止のため、スペア・タイヤをパンクしたタイヤのボデーの下に置きます。

5 ホイール・キャップ、センター・オーナメントなどを取りはずしません。ハブ・ナット・レンチを使うとらくにはずれます。直接手をかけて取ると指をけがすることがありますので注意してください。

(アルミ・ホイールの場合は取りはずす必要はありません。)

6 ジャッキをセットします。
ジャッキがはずれると大変危険ですので所定の位置(交換するタイヤに近いセット位置)に確実にセットしてください。

ジャッキ・セット位置
フロント側

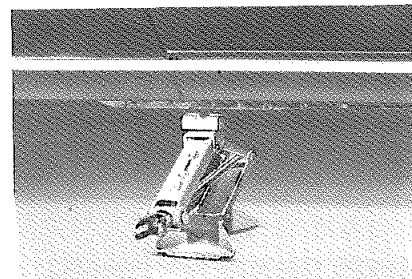

リヤ側

セダン車

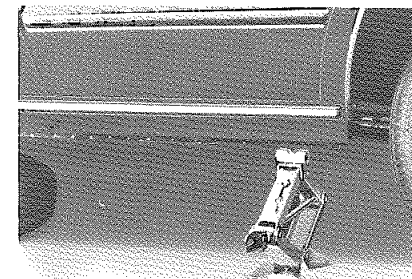

ワゴン車

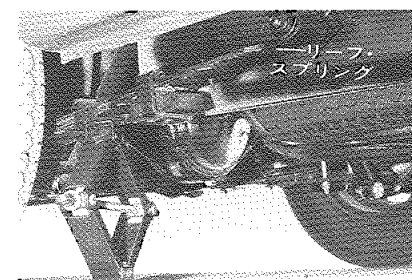

リーフ・スプリングにジャッキの受けをセットします。

★注意

ジャッキは地面の平らで安定できる所にセットしてください。

7 ハブ・ナットをハブ・ナット・レンチでゆるめます。ナットは手で回る位までゆるめておきます。

8 タイヤと地面とが少し離れるまでジャッキ・アップします。

★注意

ジャッキ・アップしてからは車の下にもぐらないようにしてください。

万一、ジャッキがはずれると大変危険です。

9 ナットをはずしタイヤを取り替えます。

10 ナットのテーパ部がホイール穴のシート部に軽く当たり、タイヤがガタつかない程度までナットを締めます。

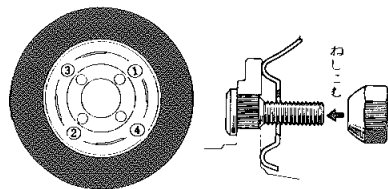

11 ジャッキをはずし、ナットは図の数字の順序で2～3度にわたりハブ・ナット・レンチを使用して、手でいっぱい締め付けます。

★注意

1. レンチを足で踏んだりパイプなどを使用して、必要以上に締め付けしないでください。

2. アルミ・ホイール装着車にスチール・ホイールのスペア・タイヤを取り付ける場合、ハブ・ナットは下図のように取り付けてください。

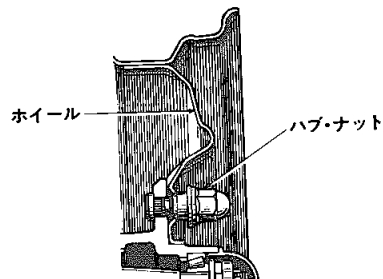

12 ホイール・キャップやセンター・オーナメントなどを取り付けます。タイヤの空気口にホイール・キャップの穴を合わせることを忘れないようにします。

13 工具、ジャッキを片づけパンクしたタイヤも積みましょう。

14 ワゴン車は、パンクしたタイヤをタイヤ・キャリアに乗せて持ち上げ、フックをかけタイヤがガタつかなくなるまで、ボルトを締め付けます。

★注意

1. チューブレス・タイヤのパンク修理は、チューブ入りタイヤと修理方法が違いますので確実に修理のできる工場で行なってください。

2. スペア・タイヤの空気圧は規定より少し高めにしておきましょう。

3. アルミ・ホイール装着車は特に次の点に注意してください。

★パンク修理時の注意

●確実に修理できる工場で行なってください。

●取りはずしたホイールを直接地面に置くとホイール面を傷つけるおそれがあります。

●バランス・ウエイトはトヨタ純正のアルミ・ホイール専用部品をお使いください。

●傷、変形のあるアルミ・ホイールは再使用しないでください。

★パンク修理後、アルミ・ホイールを再び車面に取り付けるときの注意

●ハブ・ナットはトヨタ純正のアルミ・ホイール専用部品をお使いください。

●車面にホイールを取り付ける際はハブ面、ブレーキ・ドラム面(A部)の汚れ、異物をきれいに拭いてから取り付けてください。また、図のBの部分を実際にはめ、ハブ・ボルトが取り付け穴の中心にくるようにして、ハブ・ナットの座金がホイールに当たるまで手で締めてください。

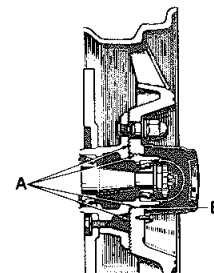

●ハブ・ナットの締め付けは11項の手順を必ず守り、特にハブ・ナットを締め過ぎないように注意してください。

●オーナメントを取りはずした場合、取り付け時にビスを締め過ぎるとねじ穴を損傷するおそれがあります。

★パンク時に限らず、タイヤを脱着したときは、タイヤを取り付けて1,000 km走行後、再度ハブ・ナットを締め付け、ゆるみがないか点検してください。

タイヤ・チェーン

タイヤ・チェーンは後2輪に取り付けます。

★注意

車を水平な位置にとめます。

〈取り付け方〉

- 1 輪止めをします。
左側チェーン取り付け時…
右側前後のタイヤの外側に
右側チェーン取り付け時…
左側前後のタイヤの外側に

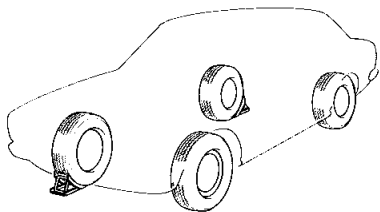

- 2 後輪をジャッキ・アップします。
(ジャッキ・セットのしかたはパンクの処置の項参照)
- 3 コネクタの折り曲げを外にしてタイヤを回しながらチェーンをかぶせます。

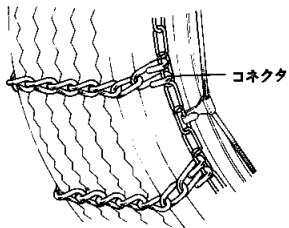

- 4 チェーンの両端をいっぱい引っぱって内側から連結します。余ったチェーンは(ボデーに当るのを防止するために)図のように針金で結びます。

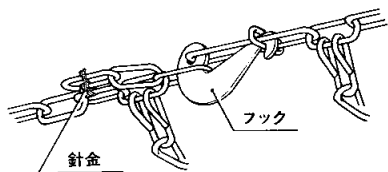

- 5 チェーン・バンドはクリップの爪を外向きにし、チェーンに掛けます。

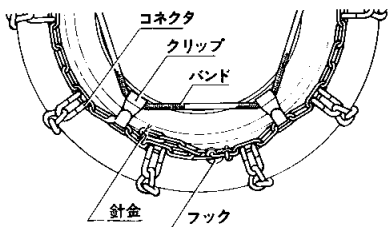

- 6 ジャッキをおろし輪止めを、はずします。

〈取りはずし方〉

- 1 チェーン・バンドをはずし、針金を取り、フックは内側から先にはずします。
- 2 車を少し動かし、チェーンを取り出します。

★注意

1. タイヤ・チェーンは、車のタイヤ・サイズに合ったものを使用してください。
2. タイヤ・チェーンを装着した場合は、次の速度で走行してください。
雪路、凍結路30km/h以下
(なお乾燥路面でのタイヤ・チェーンの装着はできるだけ避けてください。)
3. 前輪にはタイヤ・チェーンを装着することはできません。
4. アルミ・ホイール装着車はホイールに傷をつけるおそれがありますので、タイヤ・チェーンの装着はなるべく避けてください。

ヒューズ、ランプ・バルブの交換

＜故障の調べ方＞

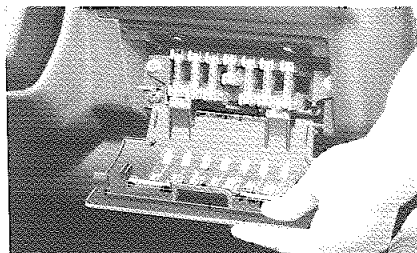

計器盤右下部のヒューズ・ボックスのふたにヒューズ容量と主回路名が記入してあります。そのヒューズの受けもっている配線全部が作動しないときはヒューズ切れと考えられます。

1つだけ作動しないときは、ランプ切れかまたは配線に不具合があります。

＜ヒューズの交換＞



1. ヒューズ・ボックスのふたを取ります。
2. ヒューズをはずします。
3. 切れたものと同容量のヒューズと交換します。

何度もヒューズが切れる場合は、針金、銀紙などを使用しないで、サービス工場にて点検を受けてください。

★注意

1. ヒューズが切れた場合は、スペア・ヒューズを使用してください。
針金、銀紙などは使用しないでください。
2. 何度もヒューズが切れる場合はサービス工場にて点検を受けてください。

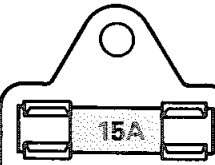
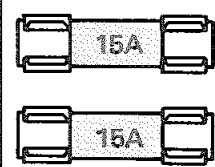
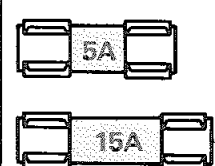
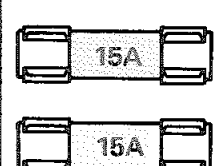
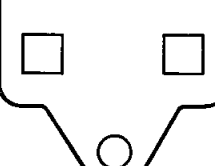
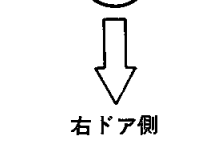
■ヒューズ配線図

TAIL		テール・ランプ、メーター	クリアランス・ランプ、テール&パーキング・ランプ、ライセンスプレート・ランプ、メーター照明、グローブ・ボックス照明、シガレット・ライター照明、時計照明
STOP		ストップ・ランプ、ハザード	ストップ・ランプ、パーキング・ランプ、ハザード・ウォーニング・ランプ
LIGHTER		シガ・ライター、ルーム・ランプ	シガレット・ライター、クロック、ルーム・ランプ、マップ・ランプ、デッキ・ランプ、トランク・ルーム・ランプ、リモート・コントロール・ミラー
RADIO		ラジオ、ステレオ	ラジオ ステレオ
ENGINE E. PART		エンジン、EFI	排気温ウォーニング・コンピューター、電熱チョーク、OKモニター、オート・ドライブ、ESC、EFI
TURN WIPER		ターン・シグナル、ワイパー	ワイパー、ウォッシャー、リヤ・ワイパー、ターン・シグナル・ランプ
BACK GAGE		バック・ランプ、ゲージ、デフォッガ	バック・アップ・ランプ、コンビネーション・メーター内のゲージ&ウォーニング・ランプ、リヤ・ウインドウ・デフォッガ、ヒーター、エア・コンディショナー

↓
右ドア側

- ※1. 不具合のある箇所は点灯または作動しません。
2. スペア・ヒューズはケース・カバーに（スペア・ヒューズ15Aが2本）あります。

■ランプ・バルブの交換

フロント側

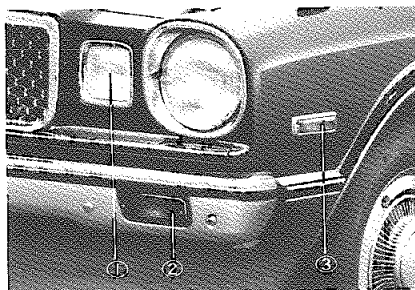

①クリアランス&

フロント・パーキング・ランプ

5w

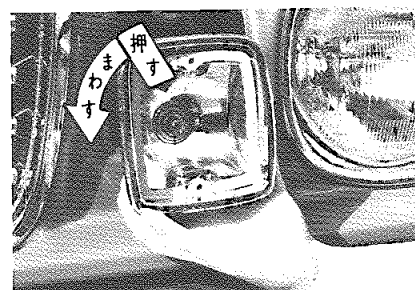
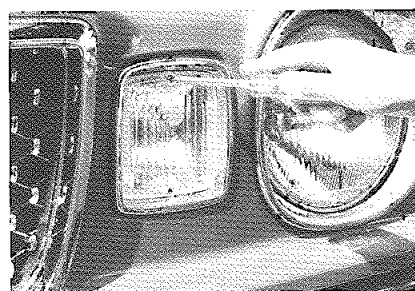

②フロント・ターン・シグナル・ランプ (ハザード・ウォーニング・ランプ)

23w

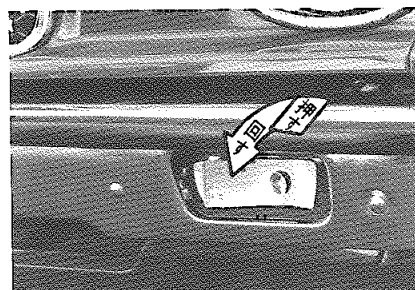
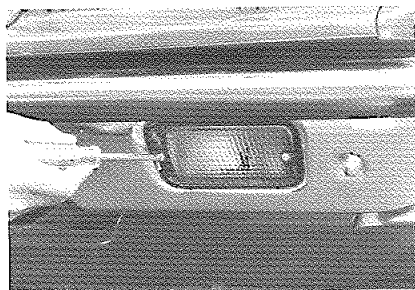

③サイド・ターン・シグナル・ランプ (ハザード・ウォーニング・ランプ)

8w

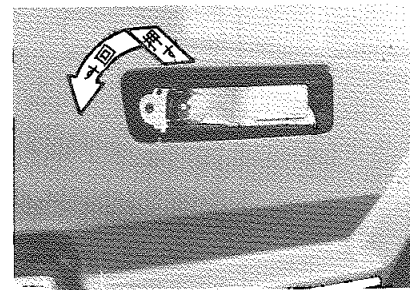
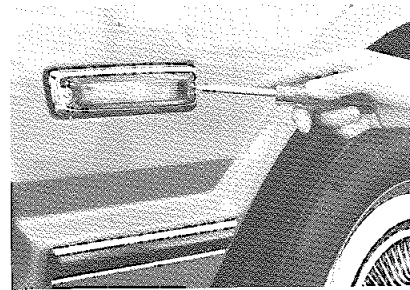

バルブ交換は、レンズ表面のスクリューをはずしてレンズを取り、バルブをいっぱい押し込んで左に回してははずします。バルブをはめるときは、切り欠きを合わせていっぱい押し込んで右に回してください。

★注意

ソケットおよび接着部のさび・よごれをとってください。

リヤ側

セダン車

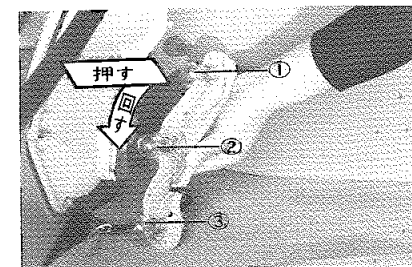
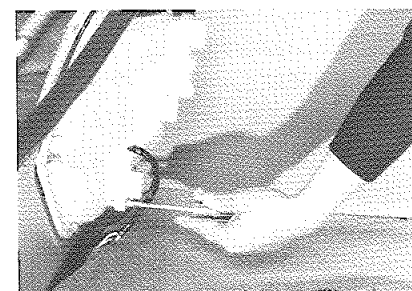
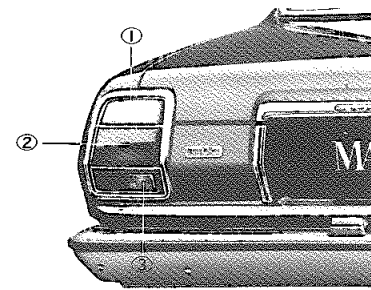

ワゴン車

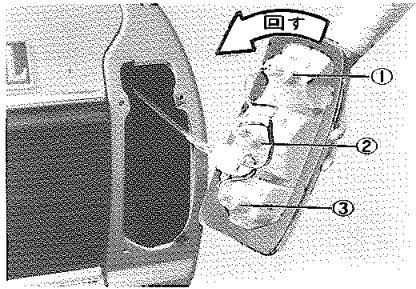
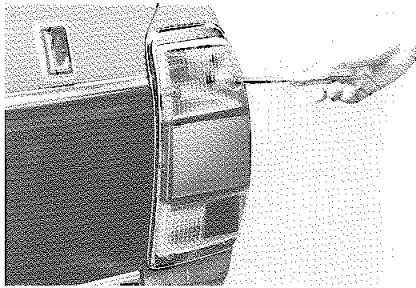

①リヤ・ターン・シグナル・ランプ
(ハザード・ウォーニング・ランプ)

23w

②ストップ&テール&パーキング・ランプ

21/5w

③バック・アップ・ランプ

23w

バルブの交換は、トランク・リッドをあけ、トランク内のランプ・カバーのスクリューを左に回してはずします。

ランプ・ソケットを左へ回して取り出しバルブをいっぱい押し込んで左へ回してはずします。はめるときは切り欠きを合わせて押しながら右へ回します。ダブル・フィラメント・バルブはロック・ピンの位置が左右違いますのでご注意ください。

ライセンス・プレート・ランプ

セダン車

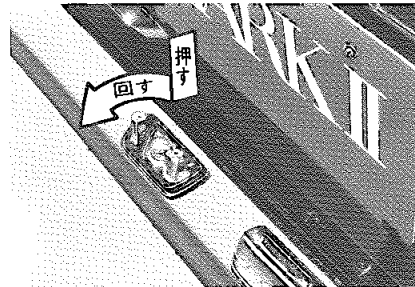
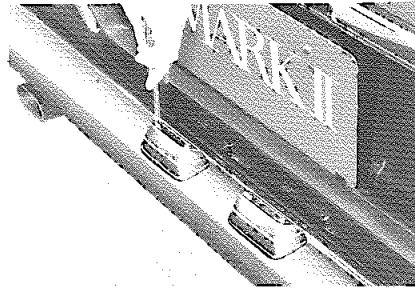

ライセンス・プレート・ランプ

7.5w

ワゴン車

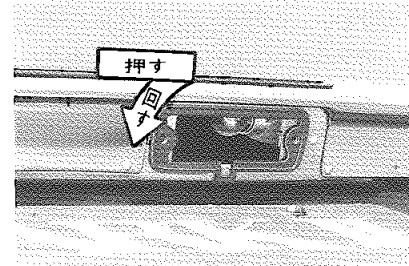
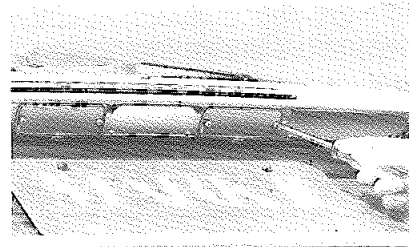

ライセンス・プレート・ランプ

7.5w

カバーのネジ2箇所をはずしてレンズを取り、バルブをいっぱい押し込んで左に回してはずします。

ルーム・ランプ

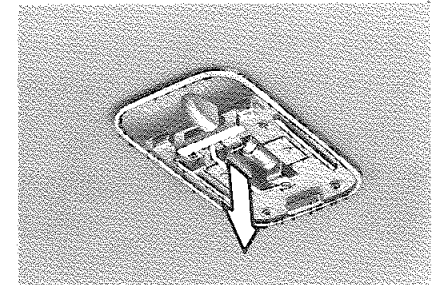

ルーム・ランプ

10w

バルブの交換は、スイッチをOFFにして、レンズをはずし、バルブを引っ張って取りはずします。

リヤ・ルーム・ランプ

ワゴン車

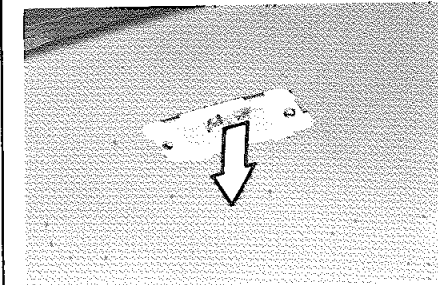
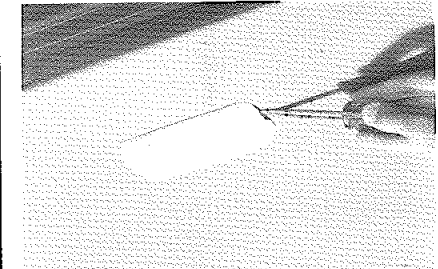

リヤ・ルーム・ランプ 10W

⊖ドライバーでランプ・カバーを取りはずしバルブを引っ張って取りはずします。

フロント・パーソナル・ランプ *

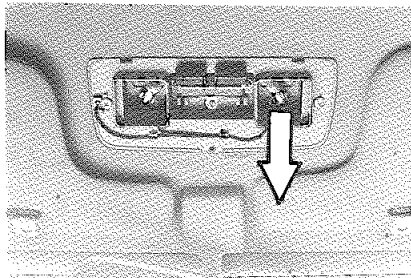

フロント・パーソナル・ランプ 8W

⊕ドライバーでビスをゆるめてカバーを取り、バルブを引っ張って取り出します。

バッテリー上がり の処置

■ブースター・ケーブルによる始動
バッテリー上がりによりエンジン始動ができない場合、ブースター・ケーブルがあれば、他車のバッテリーを電源としてエンジンを始動することができます。作業にあたっては必ず次の手順を守ってください。

1. ブースター・ケーブルを図の番号の順序に接続します。

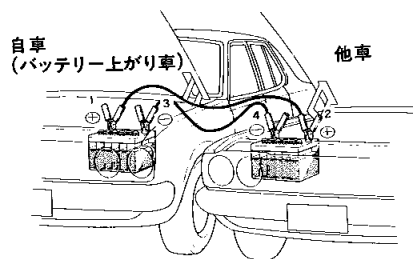

2. 接続後、他車のエンジンを始動させ回転数を少し高目にしておきます。
3. 自車のエンジンが始動したら、取り付けたときの逆手順でブースター・ケーブルを取りはずします。
バッテリーはすぐにガソリン・スタンドやサービス工場ですべて完全充電してください。

★注意

1. バッテリーは自車と同じ電圧(12V)の車を使用してください。
2. ケーブル接続の際には、⊕と⊖端子を絶対に接触させないでください。
3. ケーブルが冷却ファンにまき込まれないように取り付けてください。

けん引について

フロント

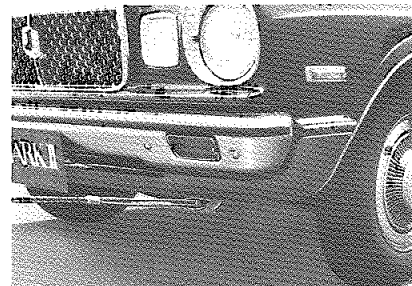

リヤ

セダン車

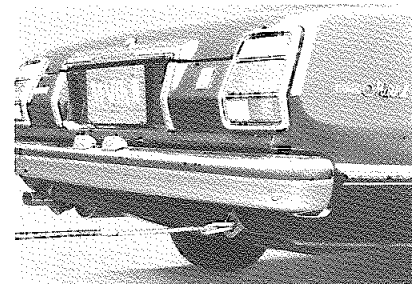

ワゴン車

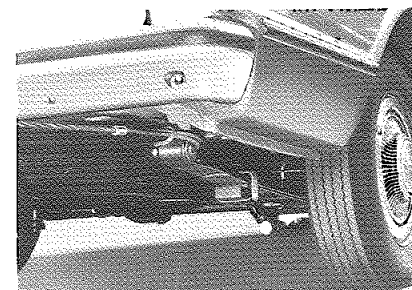

〈けん引のしかた〉

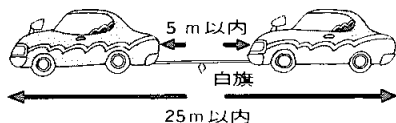

けん引車は急発進、急停車をしないようにし、けん引される車はけん引車のストップ・ランプに注意し、常にロープをたるませないように気をつけましょう。

★注意

- けん引中でもキーはLOCKの位置まで回さないでください。
ハンドルが切れなくなり危険です。
 - エンジンが停止していると、いつもよりブレーキの効きが悪くなります。
できる限り、エンジンを始動してけん引してください。
 - トランスミッション内部に故障があり、動かすと不具合があると思われるときは、後輪をつり上げるかプロペラ・シャフトを取りはずしてからけん引してください。
- オートマチック・トランスミッション車の場合**
後の車輪をつり上げるか、プロペラ・シャフトをはずしてからけん引してください。

外装の手入れ

車を美しく保つには、日頃のお肌(塗装)の手入れが必要です。

ボデーのほこりは柔らかい布か毛ばたきで取りましょう。

次のような場合は必ず洗車しましょう。

- 海岸地帯を走行したとき。
- 凍結防止剤を散布した道路を走行したとき。
- コールタール、ばい煙、樹液、鳥のふん、虫の死がいなどが付着したとき。
- ほこり、泥で著しく汚れたとき。

〈洗車方法〉

日陰で洗車しましょう。ボデーが熱いときは体温以下に下がってから行ないましょう。

- ボデーの下まわり、足まわりを洗います。
- 十分水をかけながらスポンジかセーム皮でよごれを洗い落とします。
- 汚れのひどいときはカー・シャンプーを使用します。
- 塗装面にはん点が残らないように十分水分をふき取ります。

★注意

- カー・シャンプーを使用したあとは水で十分洗い流してください。
- エンジン・ルーム内の電気部品に水をかけないように注意してください。
エンジン始動不良の原因となります。
- アルミ・ホイール装着車は特に次の点にも注意してください。
 - ホイールを洗うときには、中性洗剤を使用してください。また洗った後は、十分水洗いをし、ワックスがけを行ないましょう。なお、コンパウンドのはいつているワックスは使用しないでください。
 - ワイヤー・ブラシなど固い物を使用して洗うと、ホイール面に傷が付きまします。セーム皮、スポンジなどをご使用ください。

〈ワックスがけ〉

1か月に1度または水のはじきが悪くなったときに行なってください。
ワックスがけは洗車後にボデーの温度が体温以下のときに行なってください。
ワックスは次のトヨタ純正品をお使いください。

- オートワックス・101
- オートワックス・301
- オートワックス・スピーディ・101

★注意

ワックスの中にコンパウンド(細かい砂)がはいっていないものをご使用ください。

〈クロームめっき部品、ステンレス部品の手入れ〉

ボデーと同じように洗車したあとワックスがけをしますとより美しくなります。
ステンレス部品のしみはポリッシュまたはコンパウンドで除去しましょう。
ポリッシュ・コンパウンドは次のトヨタ純正品をお使いください。

- トヨタ・ポリッシュ・コンパウンド
- トヨタ・クローム・ポリッシュ

〈補修〉

塗装の飛び石傷やかき傷などは腐食の原因となりますので見つけたらタッチ・アップ・ペイントで早めに補修しましょう。

〈駐車時の心得〉

次のような場所に長時間駐車しますと塗装の劣化やボデー、部品の腐食などの原因となりますので十分注意しましょう。

- 海岸
- ばい煙、粉じん、鉄粉などの降下の多い場所
- 化学物質を排出する工場周辺
- 樹液、鳥のふん、虫の死がいなどの付着の多い場所