

エンジン サービス資料

エンジン仕様	1-2
整備基準値	
定期点検関係	1-3
シリンダ ヘッド関係.....	1-5
タイミング チェーン & カムシャフト関係.....	1-10
シリンダ ブロツク関係.....	1-15
ピストン関係	1-17
フライホイール関係	1-19
フューエル	1-20
ルブリケーション	1-25
インテーク & エキゾースト	1-26
クーリング	1-27
エンジン エレクトリカル.....	1-28
EFI関係	1-37
主要部締め付けトルク	1-41
排出ガス浄化装置部品整備基準値	
3T-U	1-42
16R-J.....	1-46
18R-U.....	1-48
M-U, 4M-U.....	1-51
51年M-E U.....	1-55
53年M-E U.....	1-58

エンジン仕様

エンジン型式	3T-U	16R-J	18R-U	M-U	51年M-EU	53年M-EU	4M-U
弁機構	OHV	OHC	←	←	←	←	←
燃焼室形状	半球型	クサビ形	←	半球形	←	←	←
総排気量 (cc)	1770	1808	1968	1988	←	←	2563
内径 × 行程 (mm)	85.0×78.0	88.5×73.5	88.5×80.0	75.0×75.0	←	←	80.0×85.0
圧縮比	9.0	8.5	←	8.6	←	←	8.5
最高出力 (PS/rpm)	98/5700	95/5600	100/5500	110/5600	125/6000	←	135/5400
最大トルク (kg-m/rpm)	15.2/3400	14.0/3800	15.5/3600	16.0/3800	17.0/4400	←	20.5/3600
燃料	無鉛ガソリン	←	←	←	←	←	←
機関重量	146	166	174	193	187	185	200
点火順序	1-3-4-2	←	←	1-5-3-6-2-4	←	←	←
点火方式	セミトランジスタ点火	普通点火	セミトランジスタ点火	←	←	フルトランジスタ点火	←
スパークプラグ型式	W16EX-U BP5EA-L	W14EX-U BP5EA	←	W16EX-R-U BP5EA-L	←	←	←
	—	—	—	W14EX-R-U BP5EA	←	←	←

整備基準値

〔定期点検関係〕

エンジン型式		3T-U	16R-J	18R-U
ファンベルトたわみ量 〔押力10kg〕 (mm)	ファンベルト	8~12 (ウォータポンプ プーリ×オール タネータプーリ)	(9~13)	(←)
	エアポンプ ベルト	13~18 (クランクシャフト プーリ×エアポ ンププーリ)	—	13~18 (ウォータポンプ プーリ×エアポ ンププーリ)
バッテリー液比重 (液温20°C)		1.26	←	←
バルブすき間 (mm)	I N	冷間0.18 温間0.20	←	←
	E X	冷間0.30 温間0.33	冷間0.33 温間0.36	←
点火時期〔BTDC〕 ()はアイドル進角時 (度)		10(15~21)	7	←
アイドル回転数 (rpm)	M/T	600~750	700~800	←
	A/T(Nレンジ)	700~850	700~800	←
アイドルCO濃度〔AIカット時〕 (%)		2.5以下	2.0以下	2.5以下
アイドルHC濃度〔AIカット時〕 (ppm)		800以下	←	←
アイドルバキューム (mmHg)	M/T	450以上	420以上	←
	A/T(Nレンジ)	450以上	420以上	←
圧縮圧力〔250rpm〕 (kg/cm ²)	基準値	11.5以上	←	←
	限度	9.0	←	←
	気筒差	1.0以下	←	←
デイストリビュータ	コンタクトポイント 接触抵抗限度(Ω)	10以下	—	10
	コンタクトポイント ヒールすき間(mm)	0.4~0.5	←	←
	カムクロージング アングル (度)	52±6	←	←
スパークプラグギャップ (mm)		0.7~0.8	←	←
レジスタイプコード抵抗値限度 (KΩ)		25/1本	←	←
ファーストアイドル回転数 (rpm)		2400~2600	M/T 2500~2900 A/T 2400~2800	2400~2800
スロットルポジション回転数 (rpm)		—	1000~1200	—
チョークコイルとPTCの総合抵抗 (Ω)		7.7~8.7	8.5~9.5(PTCなし)	6.5~7.5
締め付けトルク (kg-cm)	シリンダヘッド	900~950	1000~1200	←
	マニホールド	I N 180~250 E X 300~450	450~550	←
ラジエータキャップ 開弁圧 (kg/cm ²)	基準値	0.75~1.05	←	←
	限度	0.6	←	←
冷却水容量 (ℓ)		8.2	8.0	←
不凍液混合比〔 〕内は寒冷地 (%)		30〔50〕	←	←
潤滑油容量 (ℓ)	全容量	4.2	5.0	←
	オイルパン容量	3.3	3.9	←
使用エンジンオイル ()内は寒冷地		〔キヤツスル モーターオイル〕 クリーンスーパー 20W-40〔10W-30〕 クリーンカスタム S A E 30〔S A E 20〕	〔キヤツスル モーターオイル〕 スーパーデラツクス 10W-30 ゴールデンスペシャル 10W-40 クリーンスーパー 20W-40〔10W-30〕 スペシャル 20W-40 〔10W-30〕 クリーンカスタム S A E 30〔S A E 20〕	〔キヤツスル モーターオイル〕 クリーンスーパー 20W-40〔10W-30〕 クリーンカスタム S A E 30〔S A E 20〕

1-4 エンジン サービス資料

エンジン型式		M-U	51年M-EU	53年M-EU	4M-U
ファンベルト たわみ量 〔押力10kg〕 (mm)	ファンベルト	8~12 〔10~14〕 (ウオータポンプ プーリ×クラ ンクプーリ)	8~12 (←)	8~12 〔10~14〕 (←)	← (←)
	エアポンプ ベルト	18.0~21.5 (エアポンププ ーリ×クラ ンクプーリ)	←	←	18.0~21.5 (エアポンププ ーリ×クラ ンクプーリ)
バッテリー比重 (液温20°C)		1.26	←	←	←
バルブすき間 (mm)	I N	冷間0.25 温間0.28	←	←	←
	E X	冷間0.33 温間0.35	←	←	←
点火時期〔BTDC〕 (度) ()はアイドル進角時		8(14~18)	12	8(10~14)	8(14~18)
アイドル回転数 (rpm)	M/T	700~800	←	750~850	700~800
	A/T (Nレンジ)	700~800	←	750~850	700~800
アイドルCO濃度〔AIカット時 またはCO調整用コネクタ短絡時〕 (%)		2.0以下	1.0~2.0	2.5以下	2.0以下
アイドルHC濃度〔AIカット時 またはCO調整用コネクタ短絡時〕 (ppm)		800以下	←	←	←
アイドル バキューム (mmHg)	M/T	400以上	←	←	←
	A/T (Nレンジ)	400以上	←	←	←
圧縮圧力 〔250rpm〕 (kg/cm ²)	基準値	11.0以上	←	←	←
	限度	9.0	←	←	←
	気筒差	1.0以下	←	←	←
デイストリ ピユータ	コンタクトポイント 接触抵抗限度 (Ω)	10	←	←	←
	コンタクトポイント ヒールすき間(mm)	0.30±0.05	←	0.2~0.4 (エアギャップ)	←
	カムクローシング アングル (度)	41±4	←	←	←
スパークプラグギャップ (mm)		0.7~0.8	←	←	←
レジスタイプコード抵抗値限度 (KΩ)		25/1本	←	←	←
ファーストアイドル回転数 (rpm)		2300~2700	←	←	2300~2700
スロットルポジション回転数 (rpm)		900~1000	←	←	900~1000
チョークコイルとPTCの総合抵抗値 (Ω)		7.7~8.7	←	←	7.7~8.7
締め付けトルク (kg-cm)	シリンダヘッド	750~850	←	←	←
	マニホールド	I N E X	150~210 250~310	← ←	← ←
ラジエータ キャップ開弁圧 (kg/cm ²)	基準値	0.75~1.05	←	←	←
	限度	0.6	←	←	←
冷却水容量 (ℓ)		11.0	←	←	←
不凍液混合比〔 〕内は寒冷地 (%)		30〔50〕	←	←	←
潤滑油容量 (ℓ)	全容量	5.2	←	←	←
	オイルパン容量	4.4	←	←	←
使用エンジンオイル 〔 〕内は寒冷地		〔キャツスル モーター オイル〕 クリーンスーパー 20W-40 〔10W-30〕 クリーンカスタム SAE30 〔SAE20〕	←	←	←

〔 〕は52年7月以降

〔シリンダ ヘッド関係〕

シリンダ ヘッド

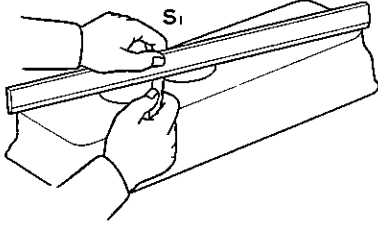
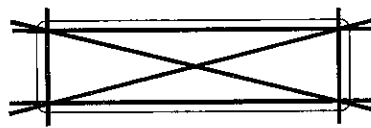
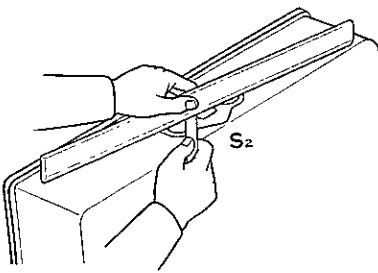
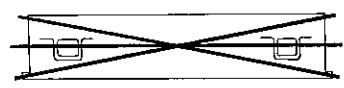
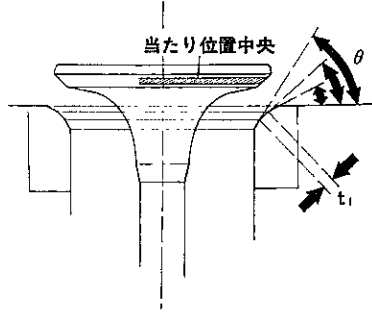
符号	エンジン型式	3T-U	16R-J 18R-U	M-U M-EU 4M-U	
S ₁	下面ひずみ限度 (mm)	0.05	←	←	
測定方法		測定箇所			
					
S ₂	マニホールド取り付け面 ひずみ限度 (mm)	IN	0.10	0.08	0.08
		EX			0.10
測定方法		測定箇所			
					
t ₁	バルブシート当り幅 (mm)	IN	1.2~1.6	←	1.0
		EX	1.2~1.6	←	1.0
θ	バルブシート修正角度 (度)	IN	30, 45, 60	25, 45, 60	←
		EX	30, 45, 65	←	←
					

1

M2587~M2591

1-6 エンジン サービス資料

符号	エンジン型式		3T-U	16R-J 18R-U	M-U M-EU 4M-U
d	バルブガイド ブシユ穴径 (mm)	STD	IN	13.000~13.027	13.000~13.018
			EX	13.000~13.027	13.000~13.018
	O/S0.05	IN	13.050~13.077	14.050~14.068	13.050~13.068
		EX	13.050~13.077	14.050~14.068	13.050~13.068
バルブガイドブシユ打ち込み温度 (°C)			80~100	常温	80~100

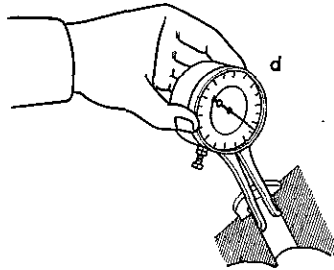

M2592

バルブガイドブシユ

符号	エンジン型式		3T-U	16R-J 18R-U	M-U M-EU 4M-U
D	外径 (mm)	STD	13.040~13.051	14.023~14.041	13.025~13.035
		O/S0.05	13.090~13.101	14.073~14.091	13.075~13.085
d	内径 (mm)		8.01~8.03	8.01~8.03	←
—	突き出し量 (mm)		—	15.8~16.2	—

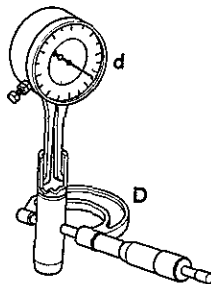

M2593

バルブ スプリング

符号	エンジン型式		3T-U	16R-J 18R-U	M-U M-EU 4M-U
ϕ_1	自由長 (mm)	インナ	42.1	44.1	44.9
		アウト		46.5	46.9
S	傾き限度 (直角度) (自由状態にて)	インナ	1.9	1.6	←
		アウト		1.6	←

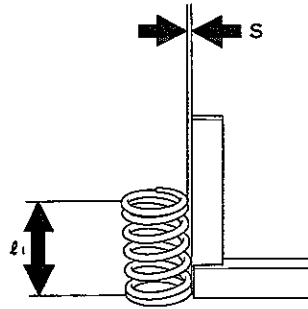

ϕ_2	取り付け長さ (mm)	インナ	37.7	36.8	37.9	
		アウト		40.8	41.4	
W	取り付け荷重 (kg)	基準値	インナ	26.3	7.6	6.4~7.8
			アウト		26.3	17.1~21.1
		限度	インナ	23.7	6	←
			アウト		21	15

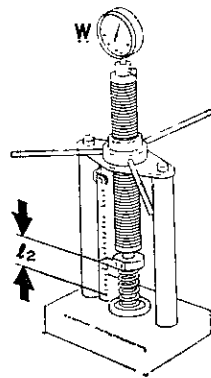

M2594 M2595

バルブ

符号	エンジン型式		3T-U	16R-J 18R-U	M-U M-EU 4M-U		
ℓ	全長 (mm)	基準値	IN	109	113.2	116.3	
			EX	109	113.2	112.8	
		限度	IN	108.5	112.7	115.8	
			EX	108.5	112.7	112.3	
d_2	バルブステム外径 (mm)		IN	7.970~7.985	←	←	
			EX	7.965~7.980	7.960~7.975	←	
t	バルブヘッド肉厚 (mm)	基準値	IN	1.0	1.1~1.5	0.7~1.3	
			EX	1.2	0.7~1.3	←	
		限度	IN	0.5	0.6	←	
			EX	0.7	0.6	←	
θ	当り面角度 (度)		IN	45	←	←	
			EX	45	←	←	
d_1-d_2	ガイドブッシュとの油すき間 (mm)		基準値	IN	0.025~0.060	←	
				EX	0.030~0.065	0.035~0.070	←
			限度	IN	0.08	←	0.10
				EX	0.10	←	0.13

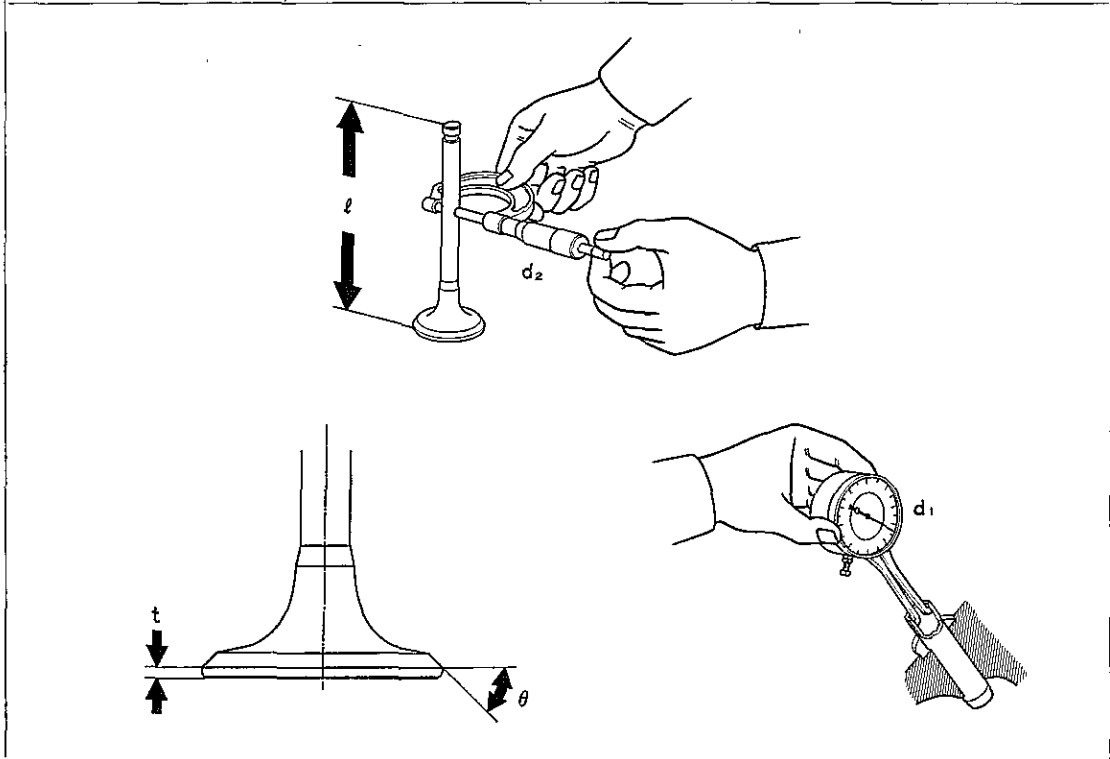

M2596~M2598

バルブ ロツカ シャフト & ロツカ アーム

符号	エンジン型式	3T-U	16R-J 18R-U	M-U M-EU 4M-U
d_2	ロツカ シャフト 外径 (mm)	15.970~15.990	18.464~18.483	18.472~18.493
d_1	ロツカ アーム 内径 (mm)	16.000~16.020	18.500~18.515	18.494~18.515
d_1-d_2	ロツカ シャフトと ロツカ アームの油すき間 (mm)	基準値	0.02~0.04	0.017~0.051
		限度	0.06	0.08

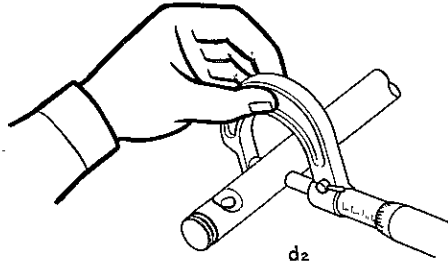
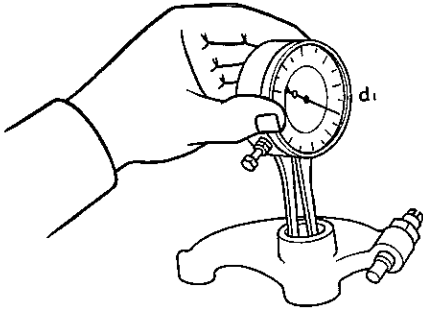

M2599 M2600

バルブ リフタ

符号	エンジン型式	3T-U	
d_2	外 径 (mm)	STD	22.178~22.199
		O/S 種類	0.05
d_1-d_2	ブロック孔との油すき間 (mm)	基準値	0.015~0.029
		限度	0.1
d_1	ブ ロ ッ ク 孔 内 径 (mm)	22.200~22.221	

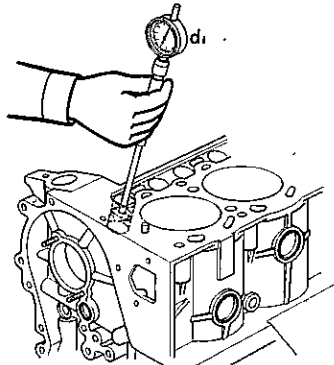
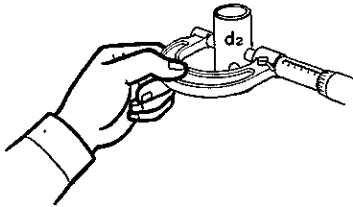

S3859 S3860

〔タイミング チェーン&カムシャフト関係〕

タイミング チェーン & ギヤ

符号	エンジン型式	3T-U	16R-J 18R-U	M-U M-EU 4M-U	
ℓ	チェーンの伸び限度 (mm)	291.4	147.0	←	
D	タイミングギヤ外径 (チェーンを取り付けた状態) (mm)	クランクシャフト用	59.4	60.0	64.9
		カムシャフト用	113.8	78.2	126.0
		ポンプドライブシャフト用	—	114.5	95.9

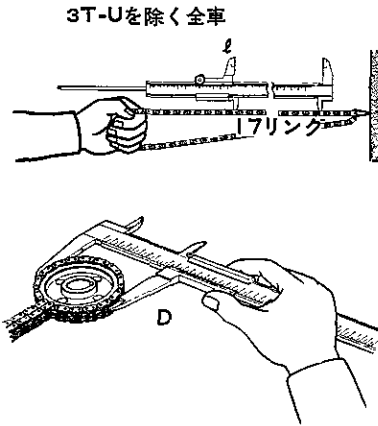
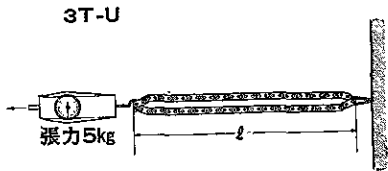

a	バイブレーション ダンパ肉厚限度 (mm)	サブ ASSY	—	—	4.0
		No. 1	5.0	5.0	—
		No. 2	—	5.7	5.0
t ₃	チェーンテンシヨナスリツパ肉厚限度 (mm)	—	6.8	—	
t ₄	チェーンテンシヨナブランジャ肉厚限度 (mm)	12.5	11.4	—	

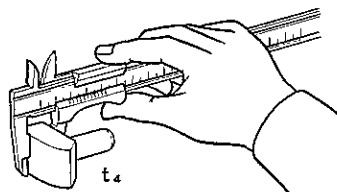
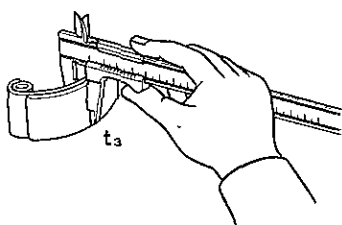
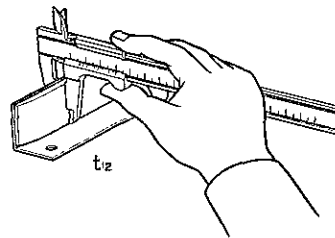
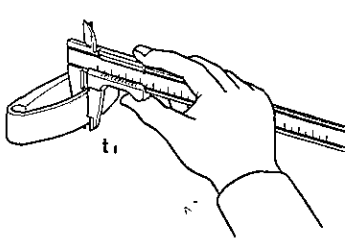

ポンプ ドライブ シャフト & ベアリング

符号	エンジン型式	16R-J 18R-U	M-U M-EU 4M-U		
d ₂	ジャーナル外径 (mm)	No.1 (フロント用)	45.959~45.975	40.959~40.975	
		No.2 (リヤ用)	40.959~40.975	32.959~32.975	
d ₁	ベアリング内径 (mm)	No.1 (フロント用)	46.000~46.025	41.000~41.025	
		No.2 (リヤ用)	41.000~41.025	33.000~33.025	
d ₁ -d ₂	油すき間 (mm)	No.1	基準値	0.025~0.066	←
			限度	0.08	←
		No.2	基準値	0.025~0.066	←
			限度	0.08	←

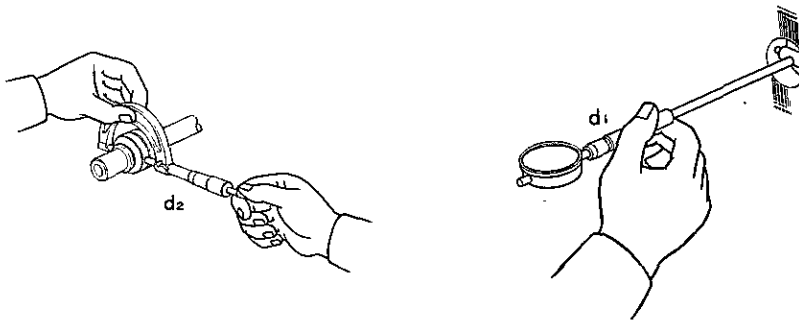

C	スラストすき間 (mm)	基準値	0.06~0.13	←
		限度	0.3	←

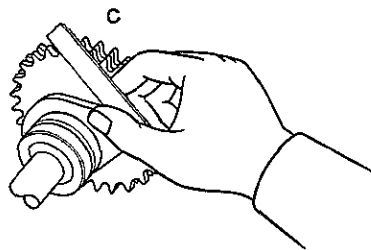

R系……スラスト プレートとジャーナルの間
M系……スラスト プレートとドライブ ギヤの間

M2605~M2607

カムシャフト & ベアリング

符号	エンジン型式		3T-U	
	曲り限度 (mm)		0.03	
	スラストすき間 (mm)	基準値	0.07~0.15	
		限度	0.3	
d ₂ -d ₁	油すき間 (mm)	基準値	0.025~0.066	
		限度	0.1	
	カム高さ (mm)	基準値	IN	38.85~38.95
			EX	38.25~38.35
		限度	IN	38.78
			EX	38.19
d ₂	ジャーナル外径 (mm)	STD	No.1	46.459~46.475
			No.2	46.209~46.225
			No.3	45.959~45.975
			No.4	45.709~45.725
			No.5	45.459~45.475
カムシャフト ベアリング U/S 種類			0.125, 0.250	

S3866 S3867

符号	エンジン型式	16R-J 18R-U	M-U M-EU	4M-U
b	曲り限度 (mm)	0.10	0.03	←

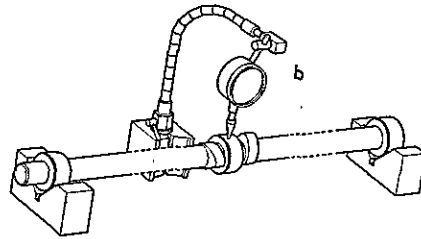

d ₁	ジャーナル外径 (U/Sについては仕上げ寸法) (mm)	S T D	34.972 ~ 34.996	33.979 ~ 33.995	←
		U/S0.125	34.847 ~ 34.871	—	—
		U/S0.25	34.722 ~ 34.746	—	—

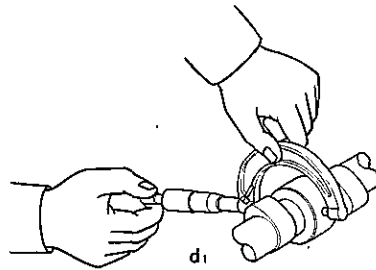

t ₂	ジャーナル油すき間 (mm)	基準値	0.03 ~ 0.055	0.017 ~ 0.057	←
		限度	0.1	←	←

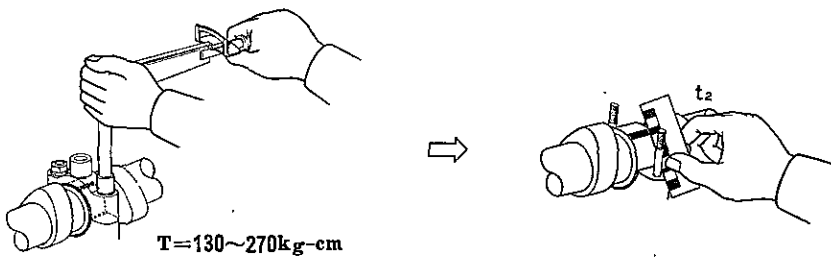

M2608~M2611

符号	エンジン型式	16R-J 18R-U	M-U M-EU	4M-U
C	スラストすき間 (mm)	基準値	0.042 ~ 0.168	0.08 ~ 0.18
		限度	0.25	0.3

スラスト方向にこじる

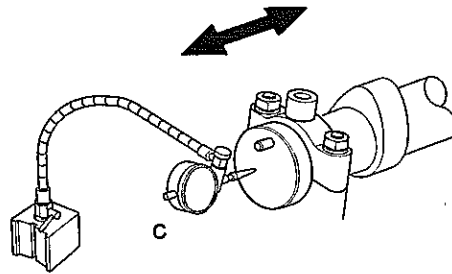

h	カム高さ (mm)	基準値	IN	43.99 ~ 44.09	43.487	42.664
			EX	44.09 ~ 44.19	43.550	42.727
		限度	IN	43.70	43.08	42.26
			EX	43.80	43.15	42.32

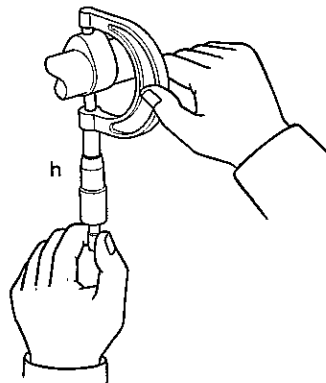

〔シリンダ ブロツク関係〕

シリンダ ブロツク

符号	エンジン型式	3T-U	16R-J 18R-U	M-U M-EU	4M-U
S	上面ひずみ限度 (mm)	0.05	←	←	←

測定方法

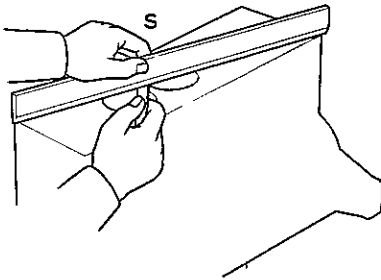

測定箇所

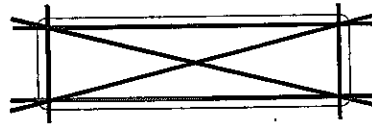

d	シリンダ (mm)	内径STD	85.00~85.05	88.50~88.55	74.99~75.04	79.99~80.04	
		摩耗量限度	0.2	←	←	←	
		ボーリ シリンダ ダング 時	テーパ, だ円度	0.02以下	←	←	←
			シリンダ 内径差	0.05以下	←	←	←
			ホーニン グしろ	0.02以下	←	←	←

測定方法

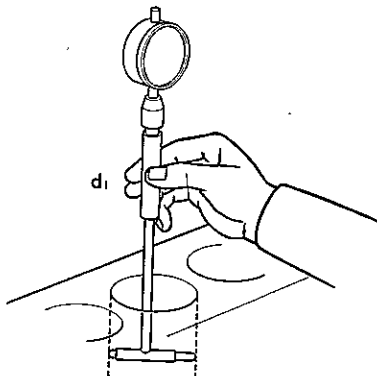

測定箇所

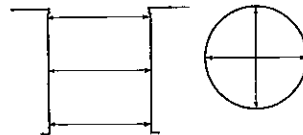

M2614 M2588 M2615 G7956

クランク シャフト & ベアリング

符号	エンジン型式	3T-U	16R-J 18R-U	M-U M-EU 4M-U	
b	振れ限度 (mm)	0.03	←	←	
d	ジャーナル外径 (U/Sについては仕上げ寸法) (mm)	STD	57.976~58.000	59.976~60.000	59.988~60.012
		U/S 0.05	57.93~57.95	—	59.936~59.946
		U/S 0.25	57.73~57.75	59.701~59.711	59.730~59.740
		U/S 0.50	57.48~57.50	59.451~59.461	59.480~59.490
	クランクピン外径 (U/Sについては仕上げ寸法) (mm)	STD	47.976~48.000	52.976~53.000	51.976~52.000
		U/S 0.05	47.93~47.95	—	51.925~51.939
		U/S 0.25	47.73~47.75	52.701~52.711	51.725~51.735
		U/S 0.50	47.48~47.50	52.451~52.461	51.475~51.485
テーパーだ円度 (mm)		0.02以下	0.007以下	0.02以下	
C	スラストすき間 (mm)	基準値	0.02~0.22	←	0.05~0.25
		限度	0.3	←	←
スラストワッシャ O/S 種類		—	—	0.125, 0.25	
t	ジャーナル油すき間 (mm)	基準値	0.024~0.048	0.02~0.05	0.034~0.058
		限度	0.10	0.08	0.10

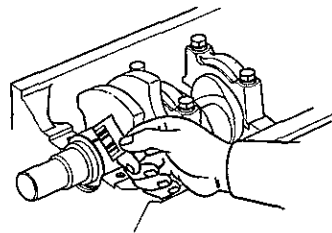
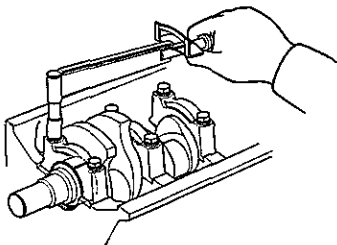
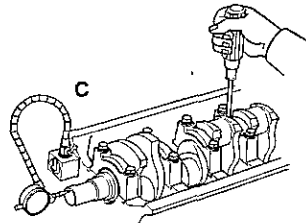
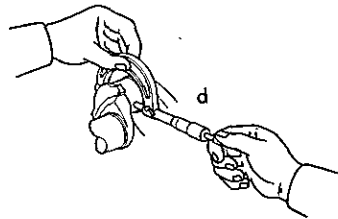
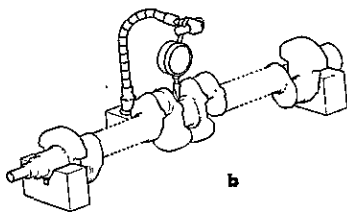

T系 T=720~880kg-cm
 R系 T=950~1150kg-cm
 M系 T=990~1090kg-cm

M2953 M3018 M2616 M3019 M3020

〔ピストン関係〕

ピストン & ピストン リング

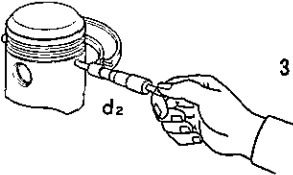
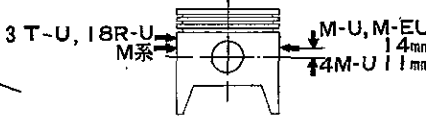
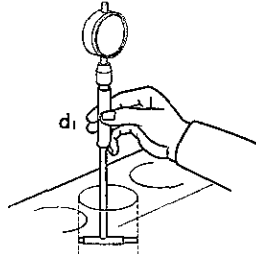
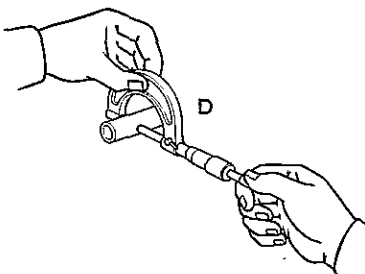
符号	エンジン型式	3T-U	16R-J 18R-U	M-U M-EU	4M-U	
d ₂	ピストン 外径 (mm)	STD	84.93~84.98	88.44~88.49	74.92~74.97	79.93~79.98
		O/S 種類	0.5, 0.75, 1.00	0.5, 1.00	0.5, 0.75, 1.00	←
d ₁ -d ₂	シリンダとのすき間 (mm)	0.06~0.08	0.05~0.07	0.06~0.08	0.05~0.07	
測定方法		測定箇所				
						
C ₁	リングとリングみぞのすき間 (mm)	コンプレッション No.1	0.02~0.06	0.03~0.07	←	←
		コンプレッション No.2	0.015~0.055	0.03~0.07	0.02~0.06	0.02~0.09
C ₂	リング合い口すき間 (mm)	コンプレッション No.1	0.10~0.25	0.10~0.28	←	←
		コンプレッション No.2	0.15~0.30	←	0.10~0.28	0.15~0.28
		オイル	0.2~0.7	0.2~0.5	0.20~0.90	←
D	ピストン ピン外径 (mm)	21.997~22.009	22.004~22.016	21.997~22.009	←	
ピンとボスのかん合温度 (°C)		約20	約80	約60	←	
						

M2615 M2617~M2621

コネクティング ロッド & ベアリング

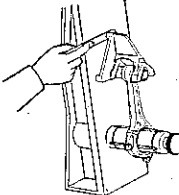
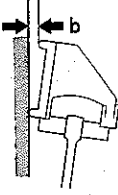
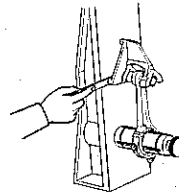
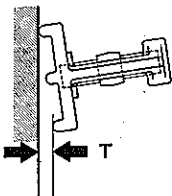
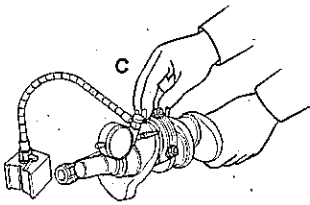
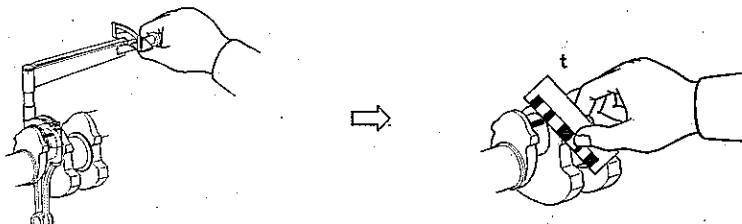
符合	エンジン型式	3T-U	16R-J 18R-U	M-U M-EU 4M-U	
b	曲がり限度 (100mmに付き) (mm)	0.05	←	←	
測定方法		測定箇所			
					
T	ねじれ限度 (100mmに付き) (mm)	0.05	0.15	←	
測定方法		測定箇所			
					
C	大端部スラストすき間 (mm)	基準値	0.16~0.26	←	0.160~0.296
		限度	0.3	←	←
					
t	ベアリング油すき間 (mm)	基準値	0.024~0.048	0.025~0.055	0.021~0.053
		限度	0.08	0.08	←
ベアリング U/S 種類		0.05, 0.25, 0.50	0.25, 0.50	0.05, 0.25, 0.50	
					
<p>T系 T=400~500kg-cm R系 T=540~660kg-cm M系 T=420~480kg-cm</p>					

S5688 S5690 S5689 S5691 M2622~M2624

〔フライホイール関係〕

フライホイール

符号	エンジン型式	3T-U	16R-J 18R-U	M-U M-EU 4M-U
t	振れ限度 (mm)	0.1	0.3	0.1

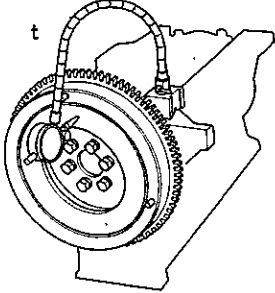

M2625

[フューエル]

キャブレタ

符号	型	式	3T-U	16R-J	18R-U	M-U	4M-U
—	メーン ジェット 径	ファースト (mm)	1.07	1.12	M/T車 1.12 A/T車 1.16	1.10	←
		セカンド (mm)	1.62	1.50	1.80	←	←
—	スロウ ジェット 径	ファースト (mm)	0.48	0.54	0.55	0.52	←
		セカンド (mm)	0.70	0.85	0.5	0.70	←
—	パワー ジェット 径 (mm)		0.53	0.65	0.5	0.50	0.53
—	ポンプ ジェット 径 (mm)		0.40	0.45	0.5	0.48	←
A	加速ポンプ ストローク (mm)		5.0	4.0	4.25~4.75	5.5	←
—	フューエル レベル (ボデー上面より) (mm)		20	21~23	←	19~21	←
B	フロート	上昇時 (mm)	4.0	12	3.5	13	←
C	調整	下降時のリップすき間 (mm)	1.1~1.3	←	0.9~1.1	←	←
D	ファースト	全閉角度 (度)	7	9	←	←	←
E	スロットル	セコタッチ (度)	55~59	57~61	←	62~66	←
F	バルブ	全開角度 (度)	89~91	←	←	←	←
G	セカンド	全閉角度 (度)	20	←	←	←	←
—	バルブ	全開角度 (度)	79~81	83~87	74~76	89~91	←
H	キツク キツク	ファースト スロットル バルブ全開のときのセカ ンド スロットル バルブ とボデーのすき間 (mm)	0.35	0.1~0.3	←	0.3~0.5	←
I	ファースト アイドル	チョーク バルブ全開時 のファースト スロット ル バルブ角度 (度)	22	←	M/T 21~23 A/T 22~25	23	25
—		暖機後のエンジン回転数 (rpm)	2400~2600	M/T2500~2900 A/T2400~2800	2400~2800	2300~2700	←
J	ア ン ダ	スロットル バルブ全開 時のチョーク バルブ角 度 (度)	46~48	←	←	39~41	←
K		チョーク バルブ全開 角度 (度)	20	←	←	15	←
—	アイドル ア ユ セツト	ジャスティング スクリ もどし量 (回)	約 2½	約 3	約 1¾	約 3½~3¾	約 3¾~4
L	スロットル ポジション	TP 作動時のファースト スロットル バルブ角度 (度)	—	15~17	—	14~16	15~17
—		TP 作動時のエンジン回 転数 (rpm)	—	1000~1200	—	900~1000	←
M	チ ョ ー ク ブ レ ー カ	チョーク プレーカ作動 時の チョーク バルブ 角度 (度)	38~40 (1段) 41~43 (2段)	38~40	←	36~38	←
N		チョーク プレーカ作動 時の チョーク バルブ上 側とキャブレタ ボアと のすき間 (mm)	1.85~2.05 (1段)	1.7~1.9	2.3~2.5	2.5~2.7	←
O	チ ョ ー ク オ ー プ ナ	チョーク オーブナ作動 時の チョーク バルブ 角度 (度)	74~80	—	55~59	—	—
—	チ ョ ー ク	バルブ全閉温度 (°C)	20	←	←	←	←
P	電 熱 チ ョ ー ク	コイル+PTC抵抗値 (Ω)	7.7~8.7	8.5~9.5 (PTCなし)	6.9~7.5	7.7~8.7	←

(注) バルブ角度はいずれも水平面からの角度を示す

加速ポンプ ストローク

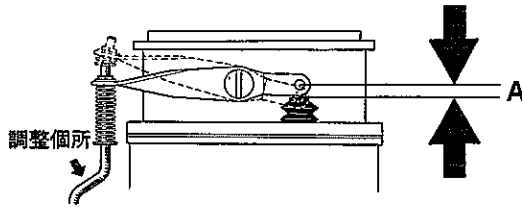

フロート関係

上昇位置

下降位置

T系, R系

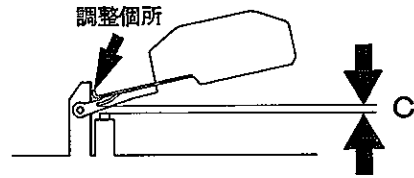
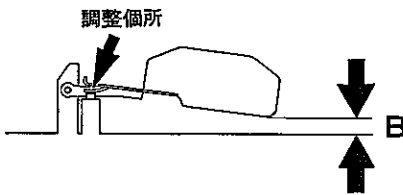

上昇位置

下降位置

M系

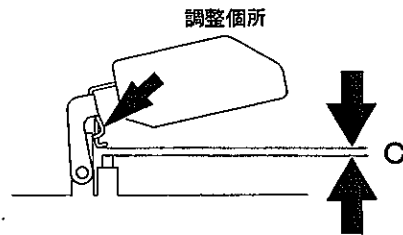
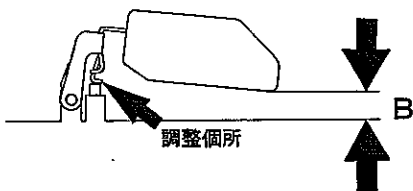

M2626~M2630

スロットル バルブ関係

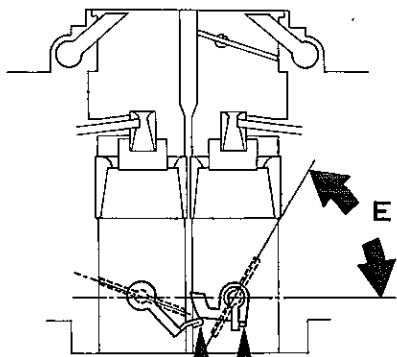
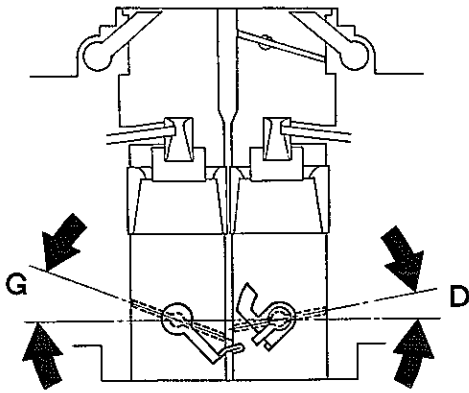

タッチした セコ タッチ調整個所
状態

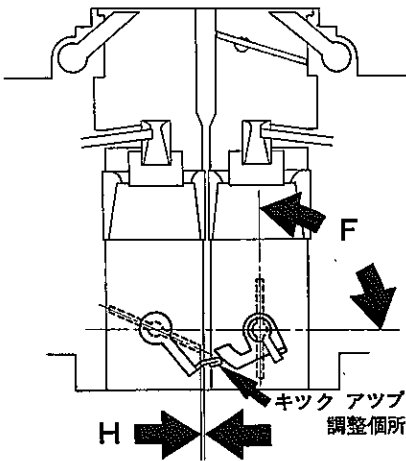

キック アップ
調整個所

チョーク バルブ関係

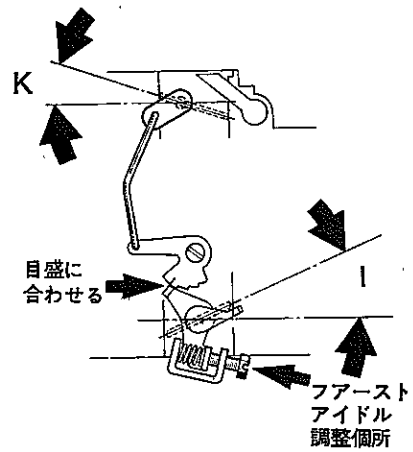
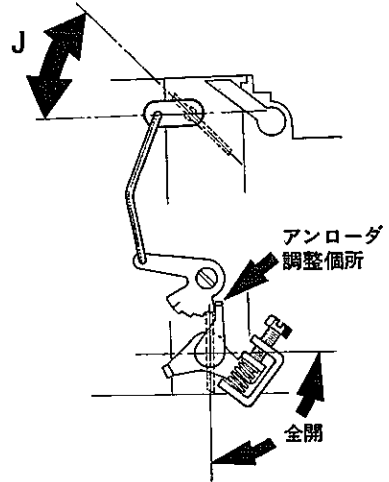

M2631~M2635

スロットル ポジショナ

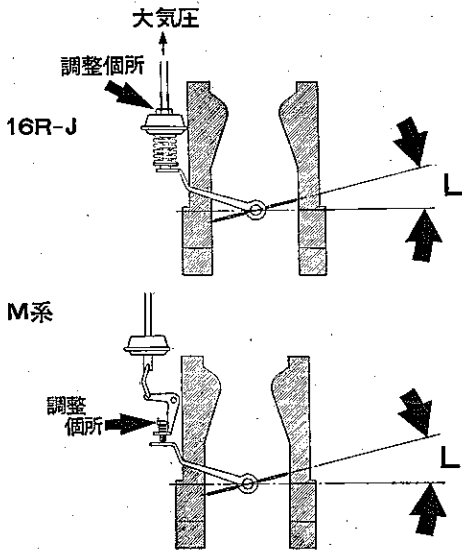

チョーク ブレーカ

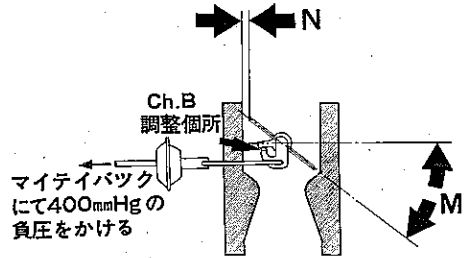

チョーク オープナ

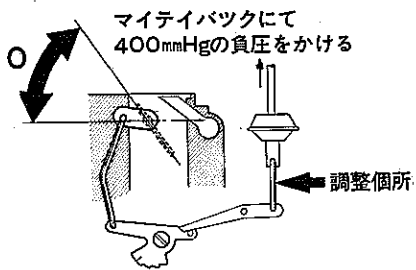

電熱コイル

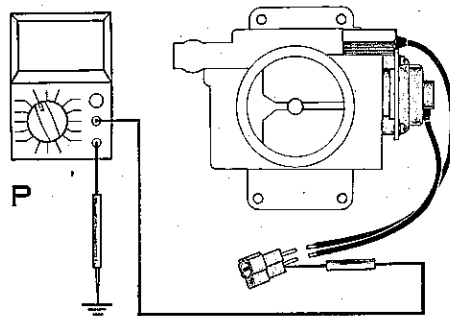

M2636 ~ M2640

フューエル ポンプ

エンジン型式	3T-U	16R-J 18R-U	M-U	M-EU	4M-U
ポンプ型式	ダイヤ フラム式	←	←	電磁式	ダイヤ フラム式
吐出圧 (吐出側締め切り時) 〔エンジン回転500~5000rpm〕 (kg/cm ²)	0.20~0.30	←	0.33~0.38	—	0.30~0.38
吸入圧 (吸入側締め切り時) 〔エンジン回転rpm〕 (mmHg)	400 以上 (1000)	300 以上 (1250)	←	—	300 以上 (1000)
吐出量 [吐出圧2.5kg/cm ² モータ電圧 12V] (ℓ/hr)	—	—	—	120	—
安全弁作動圧力 (kg/cm ²)	—	—	—	3.5~5.0	—

〔ルブリケーション〕

オイル ポンプ

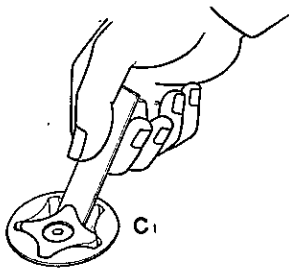
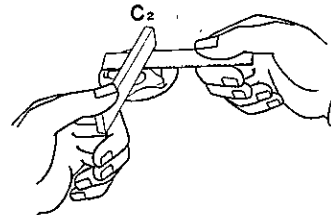
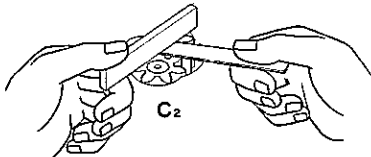
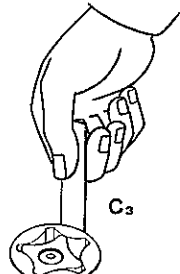
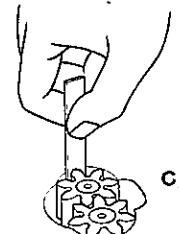
符号	エンジン型式	3T-U	16R-J 18R-U	M-U M-EU 4M-U	
	ポンプ型式	トロコイド式	←	ギヤ式	
	リリーフバルブ開弁圧 (kg/cm ²)	3.6~4.4	3.5~4.5	5.0~6.0	
C ₁	チップクリアランス (mm)	基準値	0.04~0.16	0.10~0.15	—
		限度	0.25	0.2	—
					
C ₂	サイドクリアランス (mm)	基準値	0.03~0.09	0.03~0.07	0.03~0.09
		限度	0.15	←	←
<div style="display: flex; justify-content: space-around;"> <div style="text-align: center;"> <p>T系, R系</p>  </div> <div style="text-align: center;"> <p>M系</p>  </div> </div>					
C ₃	ボデークリアランス (mm)	基準値	0.10~0.16	←	0.03~0.06
		限度	0.25	0.2	←
<div style="display: flex; justify-content: space-around;"> <div style="text-align: center;"> <p>T系, R系</p>  </div> <div style="text-align: center;"> <p>M系</p>  </div> </div>					

M2641~M2645

〔インテーク & エキゾースト〕

マニホールド

符号	エンジン型式	3T-U	16R-J 18R-U	M-U	M-EU	4M-U
S	シリンダヘッド取り付け面のひずみ限度 (mm)	0.3	0.1	0.3	0.1	0.3
	EX			0.3	←	←

測定方法

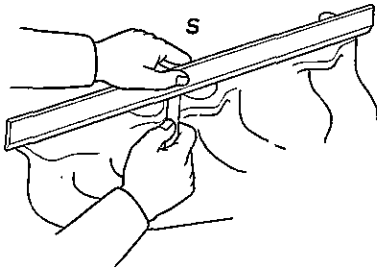

測定箇所



M2646 M2647

〔クーリング〕

ラジエータ

符号	エンジン型式		3T-U	16R-J 18R-U	M-U M-EU 4M-U
—	冷却水量 (ℓ)	M/T	2.3	←	2.6
		A/T	2.2	←	2.6
W	ラジエータ キャップ開弁圧力 (kg/cm ²)	基準値	0.75~1.05	←	←
		限度	0.6	←	←

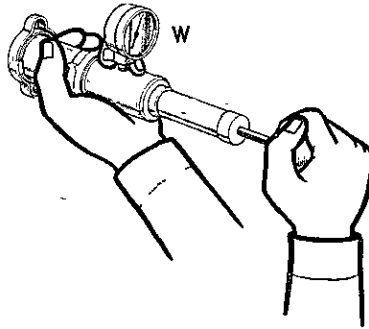

M2648

サーモスタット

符号	エンジン型式		3T-U	16R-J 18R-U	M-U M-EU 4M-U
型	式		ワックス	←	←
t	開き始め温度 (°C)		86~90	80~84	←
	全開温度 (°C)		100	95	←

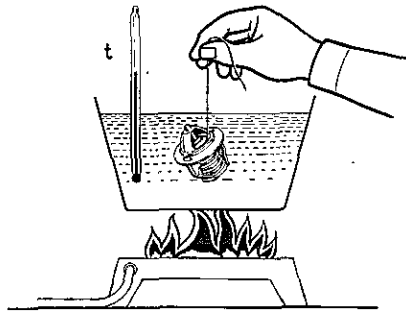

M2649

ウォーターポンプ

エンジン型式		3T-U	16R-J 18R-U	M-U M-EU 4M-U
ベアリングかん入温度 (°C)		80~90	75~85	←

[エンジン エレクトリカル]

バッテリー

() 内は寒冷地

符号	エンジン型式	3T-U	16R-J 18R-U	M-U M-EU 4M-U
電	圧 (V)	12	←	←
容	量 (20時間率) (AH)	35(45)	35(60)	←
g	比 重	全充電時 (液温20°C)	1.260	←
		各液そり差	0.025	←

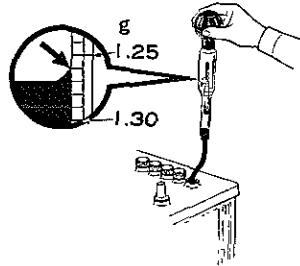

M2650

スパーク プラグ

() 内は寒冷地

符号	エンジン型式	3T-U	16R-J 18R-U	M-U M-EU 4M-U
型 式	ND製	W16EX-U	W14EX-U	W16EXR-U (W14EXR-U)
	NGK製	BP5EA-L	BP5EA	BP5REA-L (BP5EA)
C	ギャップ (mm)	0.7~0.8	←	←

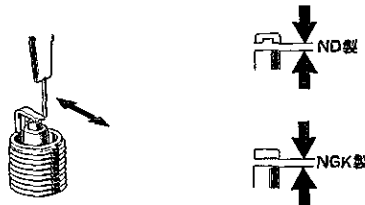

M2651

レジステイブ コード

符号	エンジン型式	3T-U	16R-J 18R-U	M-U M-EU 4M-U
R	コード抵抗限度 (KΩ/1本)	25以下	←	←

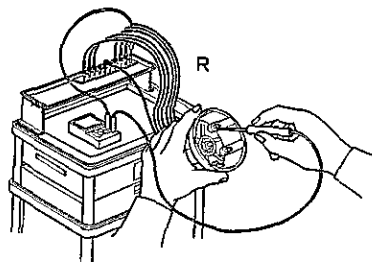

M2656

イグニション コイル

符号	エンジン型式	3T-U	16R-J	18R-U M-U 51年M-EU	53年M-EU 4M-U
R ₁	一次コイル抵抗 (Ω)	1.3~1.5	←	1.4~1.6	←
R ₂	二次コイル抵抗 (Ω)	7200~9800	6900~10300	11200~16800	←
R ₃	レジスタの抵抗 (Ω)	1.3~1.7	←	←	1.1~1.3
R ₄	絶縁抵抗 (Ω)	∞	←	←	←

(16R-J)

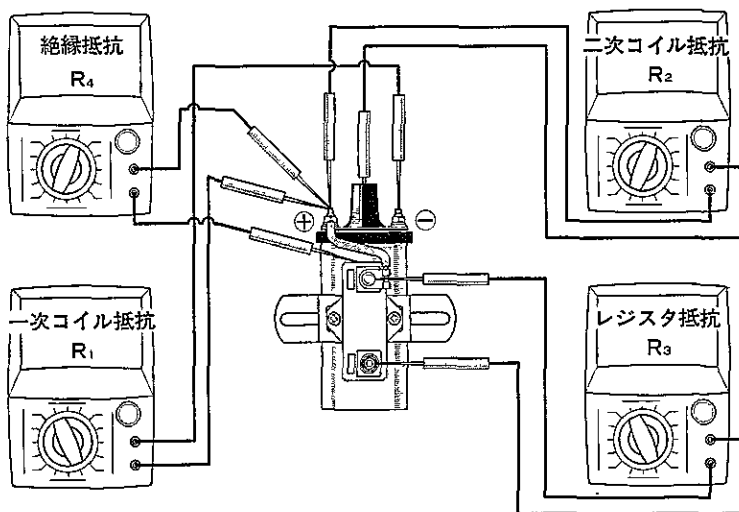

(3T-U, 18R-U, M-U, M-EU, 4M-U)

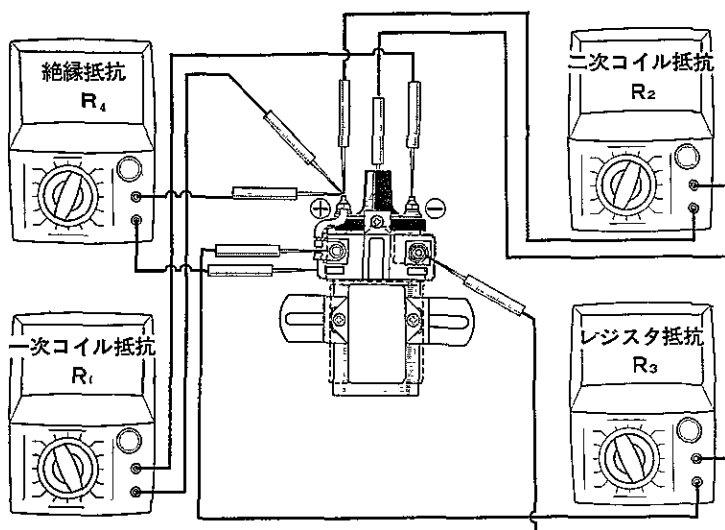

S4144 M1976

ディストリビュータ

符号	エンジン型式	3T-U	16R-J	18R-U	M-U 51年M-E U	4M-U 53年M-E U
r	ポイント接触抵抗限度 (Ω)	10	—	10	←	—
C ₁	コンタクトポイント ヒールすき間 (mm)	0.45±0.05	←	←	0.30±0.05	—
θ	カムクローシング アングル (度)	52±6	←	←	41±4	—
	カムクローシング アングルの振れ限度 (度)	3	←	←	←	—
C ₂	ダンピングスプリング ギャップ (mm)	0.05~0.45	←	←	—	—
R	シグナルゼネレータ 直流抵抗 (Ω)	—	—	—	—	160±30
C ₃	エアギャップ (mm)	—	—	—	—	0.2~0.4
C ₄	ガバナシャフト スラストすき間 (mm)	0.15~0.50	←	←	←	←

M0834 M0839 M0835 M2652~2655

エンジン型式		3T-U
バキューム進角 (度/mmHg)	メーン	立ち上がり/74~106
		2.3~4.5/140
		4.4~6.7/190
		7.3~9.3/240
		9.0~11.0/290
		10.0~12.0/310
	サブ	立ち上がり/162~238
		2.5~5.5/300
ガバナ進角 (度/rpm)		立ち上がり/479~721
		1.2~2.7/908
		4.3~5.8/1300
		5.7~7.2/1995
		8.0~10.0/2900
		8.0~10.0/3000

エンジン型式		16R-J	18R-U
バキューム進角 (度/mmHg)		立ち上がり/58~102	立ち上がり/62~98
		2.5/144~4.7/136	2.8/145~4.4/135
		7.2/248~8.8/232	7.0~9.0/240
		11/362~13/358	11.0~13.0/360
ガバナ進角 (度/rpm) 〔ディストリビュータ回転数〕		立ち上がり/360~640	立ち上がり/400~600
		1.9~3.9/900	2.15~3.65/900
		7.5~9.5/1500	7.75~9.25/1500
		11~13/2750	11/2660~13/2840
		10.9~12.9/3000	10.9~12.9/3000

エンジン型式		M-U	4M-U	
バキューム進角 (度/mmHg)	メーン, サブ同一 負圧特性 〔メーン室, サブ室に 同時に同一負圧をか けた場合の特性〕	立ち上がり/33~87	←	
		1.3~4.3/110	←	
		3.5~6.5/160	←	
		7/277~9/243	←	
	サブ特性	立ち上がり/33~87	←	
		1.3~4.3/110	←	
ガバナ進角 (度/rpm) 〔ディストリビュータ回転数〕		—	上 限	下 限
			-5/15 -1/50~300	0.5/0~350
		0/474~626	0/400	0/400
		2.3/857~2.4/723	-1/500~544	0.5/450~516
		5.8/1162~7.2/1138	4.8/1016~6.2/984	
		7.1~8.6/1899	6~7.5/1700	
		9.0/2708~11.0/2892	8.1/2525~9.9/2675	
8.9~10.9/3000	7.7~9.7/3000			

1-32 エンジン サービス資料

エンジン型式	51年M-EU
バキューム進角 (度/mmHg)	0/124~156
	2.8/197~4/183
	5.1~7.1/240
	7.9/298~9.1/282
	10/357~12/363
ガバナ進角 (度/rpm) 〔ディストリビュータ回転数〕	0/511~689
	1.9~3.4/912
	7/1426~9/1474
	6.5~8.5/3000

エンジン型式	53年M-EU		
バキューム進角特性 (度/mmHg)	メイン室	立ち上がり/55~102	
		4.6/134~3/146	
		7.3/184~5.7/196	
		9.6/234~8/246	
		12/301~10/299	
	10~12/400	サブ室	立ち上がり/210~270
	3/270~1/290		
	1~3/400		
	下 限		上 限
	-5/10		0.5/0~350
-1/50~300	0/400		
0/400	0.5/450~471		
-0.9/487			
ガバナ進角特性 (度/rpm) 〔ディストリビュータ回転数〕	2.3/680~1.4/743		
	5.4/965~4.5/1035		
	8/1422~10/1478		
	7.2~9.2/3000		

スタータ

符号	エンジン型式	16R-J 18R-U	M-U M-EU	4M-U	16R-J(寒冷地) 18R-U(")	
モータ型式		直流直巻	←	←	←	
公称電圧 (V)		12	←	←	←	
公称出力 (KW)		0.8	←	1.0	←	
無負荷特性 (電圧11Vにて)		電流50A以下 回転数 5000rpm以下	←	←	←	
d ₂	アーマチュア シャフト	外径 (mm)	12.425~12.440	←	←	
d ₁		エンド フレーム ブシユ内径 (mm)	STD	12.475~12.505	←	←
			U/S種類	0.3, 0.5	←	←
d ₁ -d ₂		ブシユ すき間 (mm)	基準値	0.035~0.077	←	←
			限度	0.2	←	←
C ₁		スラストすき間	0.05~1.0	←	←	

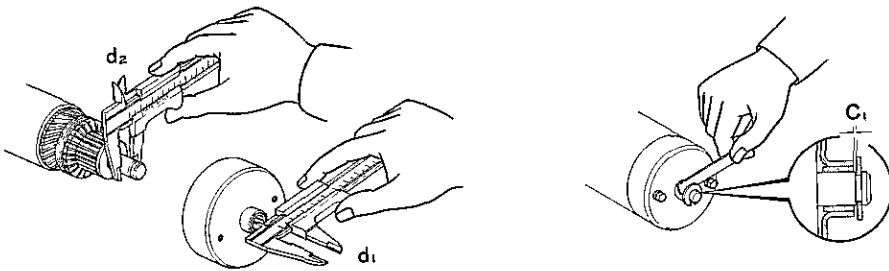

D	コンミュータ	外径 (mm)	基準値	32.7	←	←	←
			限度	31	←	←	←
h		マイカ深さ (mm)	基準値	0.5~0.8	←	←	←
			限度	0.4	←	←	←
ℓ ₁	ブラシ	長さ (mm)	基準値	16	←	19	←
			限度	10	←	12	10
W		スプリング 取り付け 荷重 (g)	基準値	850~1150	←	1020~1380	←
			限度	600	←	←	←

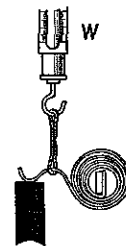
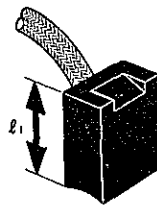
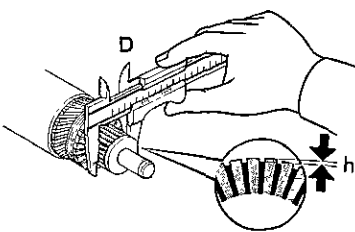

M2657~M2661

符号	エンジン型式		16R-J 18R-U	M-U M-EU	4M-U M-EU(寒冷地)	16R-J(寒冷地) 18R-U(")
ℓ_2	マグネット	ムービング スタッド 長さ (mm)	34(参考)	←	←	←
C_2	スイッチ	ピニオン ギヤツブ (mm)	0.1~4.0	←	←	←



M2662 M2663

符号	エンジン型式		3T-U	3T-U(寒冷地)	M-U(寒冷地) 4M-U(")			
モ	ーター型式		直流直巻 リダクション型	←	←			
公	称電圧(V)		12	←	←			
公	称出力(KW)		0.8	1.0	1.4			
無負荷特性 (電圧11.5Vにて)			電流90A以下 回転数 3000rpm以上	電流90A以下 回転数 4000rpm以上	電流90A以下 回転数 3500rpm以上			
D	コン	ミュ	テータ	外 径 (mm)	基準値	30	←	←
					限度	29	←	←
h	マイ	カ	サ	深 (mm)	基準値	0.5~0.9	←	←
					限度	0.2	←	←
ℓ_1	プ	ラ	シ	長 さ (mm)	基準値	14.5	←	15
					限度	10	←	←
W	ス	プリ	ン	グ取 り付 け荷 重 (g)	基準値	1445~1955	←	←
					限度	1200	←	←

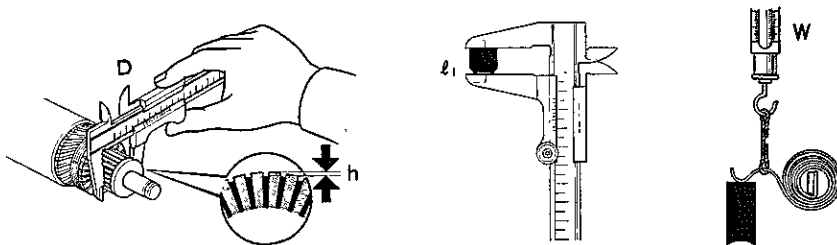

M2659 M2664 M2661

オルタネータ

符号	エンジン型式	3T-U 16R-J STD DX 18R-U STD		16R-J GL 18R-U 除くSTD		M-U 4M-U		M-EU	
		公称電圧 (V)	12	←	←	←	←	←	←
最大出力 (A)	50	55	←	←	←	←	←	65	
無負荷回転数〔14V〕 (rpm)	820~1020	←	←	←	←	←	←	730~930	
出力回転数〔14V〕 (rpm)	4000以下	3500以下	4000以下	←	←	←	←	←	
ℓ	ブラシ長さ (mm)	基準値	12.5	←	←	←	←	←	←
		限度	5.5	←	←	←	←	←	←
d	スリップリング外径 (mm)	基準値	32.3~32.5	←	←	←	←	←	←
		限度	31.6	←	←	←	←	←	←

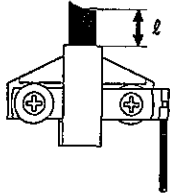
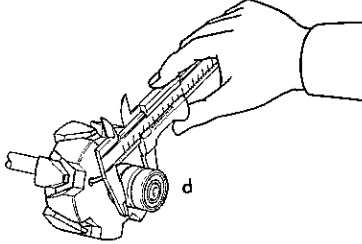
S4122 M2665

ゼネレータ レギュレータ

エンジン型式		3T-U 16R-J 18R-U	M-U M-EU 4M-U
調整電圧 (V)		13.8~14.8	←
リレー作動電圧 (V)		4.0~5.8	←
C ₁	ボルテージ リレー	アーマチュアギャップ 〔吸引時〕 (mm)	0 以上
C ₂		コンタクトスプリング たわみ 〔吸引時〕 (mm)	0.2~0.6
C ₃		ポイントギャップ 〔静止時〕 (mm)	0.4~1.2
C ₄		アングルギャップ 〔吸引時〕 (mm)	0.5 以下
C ₅	ボルテージ レギュレータ	アーマチュアギャップ 〔吸引時〕 (mm)	0.3 以上
C ₆		コンタクトスプリング たわみ 〔吸引時〕 (mm)	0.2~0.6
C ₇		ポイントギャップ 〔静止時〕 (mm)	0.30~0.45
C ₈		アングルギャップ 〔吸引時〕 (mm)	0.2 以上

M2666~M2669

〔EFI関係〕

フューエル ポンプ

抵抗値 (Ω)	0.5~3.0
---------	---------

プレツシャ レギュレータ

燃 圧 (kg/cm ²)	2.3~2.7(大気圧のとき)
---------------------------	-----------------

インジェクタ

抵抗値 (Ω)	1.5~3.0
漏 れ	1滴以下/10秒間

コールド スタート インジェクタ

抵抗値 (Ω)	3~5
漏 れ	1滴以下/1分間

エア フロー メータ

抵抗値 (Ω)	$E_2 \leftrightarrow V_s$	20~100 (メジャーリング プレート全閉) ※ 20~1000 (メジャーリング プレート全開)
	$E_2 \leftrightarrow V_c$	100~300
	$E_2 \leftrightarrow V_B$	200~400
	$E_1 \leftrightarrow F_c$	∞ (メジャーリング プレート閉) 0 (メジャーリング プレート開)
	$E_3 \leftrightarrow T_H A$	10 ~ 20K (-20°C)
4 ~ 7K (0°C)		
2 ~ 3K (20°C)		
0.9~1.3K (40°C)		
0.4~0.7K (60°C)		

フューエル ポンプ スイッチ

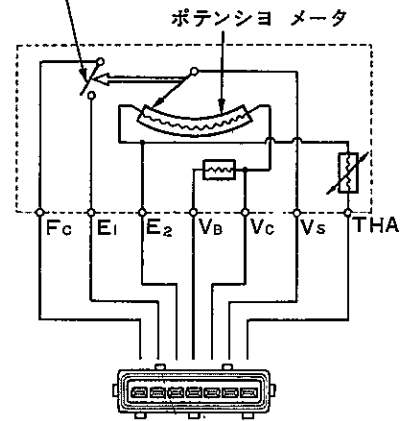

〔※〕 メジャーリング プレートを全閉から開いていくと抵抗値は波状に変化しつつ大きくなる。

S8345

エア バルブ

抵抗値 (Ω)	40~60
バルブ全閉温度 (°C)	約60(雰囲気温度)

雰囲気温度約20°Cのときのバルブの状態

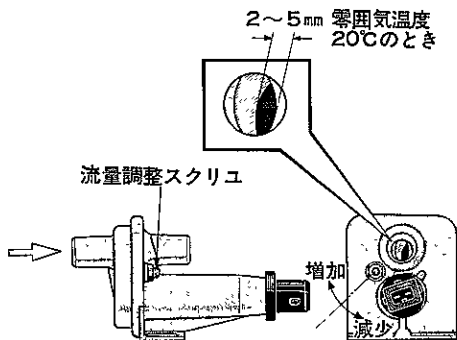

M0343

スタート インジェクタ タイム スイッチ

抵抗値 (Ω)	$STJ \leftrightarrow STA$	20~40 (約35°C以下)
	$STA \leftrightarrow$ ボデー	40~60 (約35°C以上)
		20~80

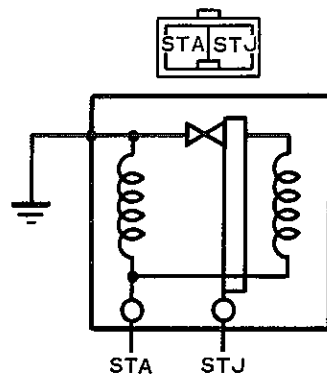

M0344

スロットル ボデー

スロットル バルブ全閉角度 (度)	10
-------------------	----

スロットル ポジション センサ,
フル カット バルブ点検用ゲージ

スロットル ポジション センサ

スロットル開度(全閉より) (度)	ストップ スクリューとリップの すき間 (mm)	IDL↔TL	PSW↔TL
約1.5以下	0.47	導通あり	導通なし
約1.5以上	0.66	導通なし	↑
45	—	↑	↑
55	—	↑	導通あり

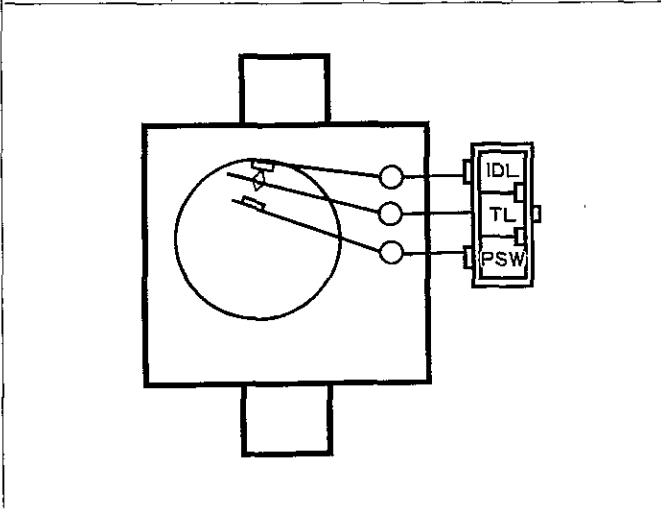

S8392

フル カット バルブ

スロットル開度 (全閉より)	バルブの状態
約55° 以下	閉
約55° 以上	開

[注]フル カット バルブが閉→開になるスロットル開度ではスロ
ットル ポジション センサのPSW↔TL間に導通があること。

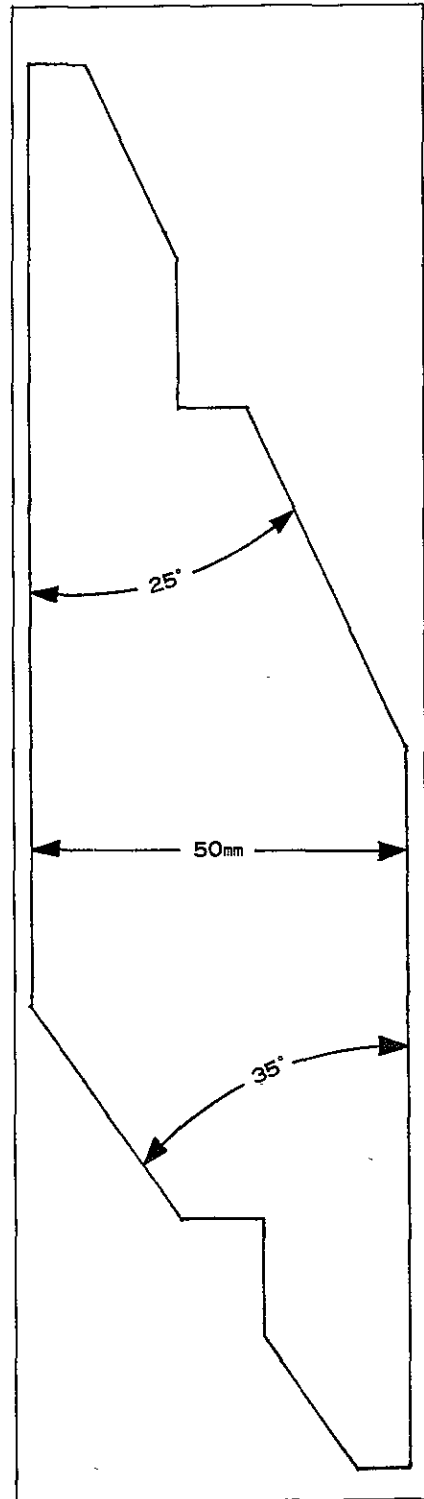

M0345

メイン リレー

抵抗値 (Ω)	$B_2 \leftrightarrow B_4$	∞	
		0 ($E_1 \leftrightarrow B_1$ 間に12V加える)	
	$B_3 \leftrightarrow +B$	∞	
		0 ($E_1 \leftrightarrow B_1$ 間に12V加える)	
	$E_1 \leftrightarrow B_1$	∞	
		40~60	

M0346

サーキット オープニング リレー

抵抗値 (Ω)	$STA \leftrightarrow E_1$	30~60	
	$B_1 \leftrightarrow F_c$	80~120	
	$B_1 \leftrightarrow F_p$	∞	
		0	
		0 ($STA \leftrightarrow E_1$ に12V加える)	

M0347

レジスタ

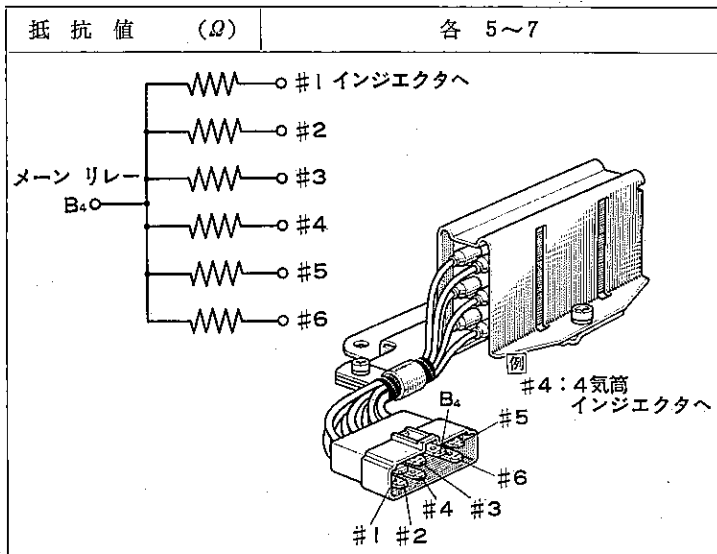

58325 S8317

水温センサ

水温	抵抗値 (K Ω)
-20°C	10~20
0°C	4~7
20°C	2~3
40°C	0.9~1.3
60°C	0.4~0.7
80°C	0.2~0.4

コンピュータ (制御系統)

端子電圧 (V) (イグニッション スイッチON)	IG↔E ₁	約 2~4 (クランキング)
		約 5 (アイドル回転)
		約 8 (3000rpm)
	+B↔E ₁	約 12
	V _s ↔E ₂	約 1.5 (メジャーリング プレート全閉)
		約 6.5 (メジャーリング プレート全開)
		約 4 (アイドル回転)
	V _c ↔E ₂	約 8~9
	V _B ↔E ₂	約 12
	STA↔E ₁	約 8~11 (クランキング時)
	IDL↔E ₁	約 12 (スロットル バルブ全閉)
		0 (スロットル バルブ全開)
	PSW↔E ₁	0 (スロットル バルブ全閉)
		約 12 (スロットル バルブ全開)
	TL↔E ₁	約 12
	#10↔E ₁	約 12
	#20↔E ₁	約 14 (アイドル回転)
約 13 (3000rpm)		
THA↔E ₂	約 5 (吸入空気温度20°C)	
THW↔E ₂	約 1.8 (冷却水温80°C)	
抵抗値 (Ω)	E ₁ ↔E ₂	0 (コンピュータ内で導通)
	E ₁ ↔ボデー	0
	E ₁ ↔E ₀₁	0
	E ₁ ↔E ₀₂	0
燃料カット 回数 (rpm)	カ ッ ト	1800~2000 (温潤時, TL↔IDL端子短絡)
	ヒステリシス	350~550

IG	E ₁	V _s	V _B	STA		PSW	TL	THA	THW	L _M
+B	E ₂	V _c	↙	O _x	IDL	V _f	#10	#20	E ₀₁	E ₀₂

〔注〕 電圧, 抵抗測定はコンピュータのコネクタが接続された状態で行なう。

M0396

主要部締め付けトルク

エンジン型式		締め付けトルク (kg-cm)		
		3T-U	16R-J 18R-U	M-U, M-EU 4M-U
シリンダ ブロック	× シリンダ ヘッド	850~950	1000~1200	750~850
	× クランクシャフト ベアリング キャップ	720~880	950~1150	990~1090
	× オイル ポンプ	170~260	150~210	175~260
	× オイル パン	50~80	40~80	65~95
	× フューエル ポンプ	150~210	150~250	150~210
	× ポンプ ドライブ シャフト スラスト プレート	—	150~210	100~160
	× チェーン バイブレーション ダンパ サブ ASSY	100~160	—	100~160
	No.1	—	150~220	—
	No.2	—	300~450	100~160
	× チェーン テンシヨナ No.1	150~220	200~300	—
	× テンシヨナ ギヤ アーム シャフト	—	—	800~900
	× チェーン カバー	100~160	150~210(8mm) 190~310(10mm)	150~220
シリンダ ヘッド	× マニホールド		450~550	—
	IN	100~160	—	150~210
	EX	250~300	—	250~310
	AI	—	—	190~250
	× カムシャフト ベアリング キャップ	—	170~230	170~230
	× バルブ ロツカ サポート	850~950	170~230	—
	× EGR クーラ	—	—	190~250
	× チェーン テンシヨナ	150~220	500~600	300~400
× スパーク プラグ	150~210	150~210	140~200	
× ヘッド カバー	40~70	50~90	30~70	
サージ タンク	× スロツトル ボデー	—	—	110~150
	× IN マニホールド	—	—	220~280
	× コールド スタート インジェクタ	—	—	55~65
クランク シャフト	× フライホイール	580~660	16R-J 750~850 18R-U 800~900	700~800
	× クランクシャフト プーリ	400~600	900~1100	950~1050
カム シャフト	× カムシャフト タイミング スプロケツト	700~1100	170~230	650~750
ポンプ ドライ ブ シャフト	× カムシャフト ドライブ ギヤ	—	800~1000	—
	× ポンプ ドライブ シャフト ギヤ	—	—	100~160
IN マニホールド	× キヤブレタ	150~210	150~210	150~210
	× AI チェツク バルブ	—	300~400	—
コネクティング ロツド	× コネクティング ロツド	400~500	540~660	420~480
オイル パン	× オイル ドレーン プラグ	300~400	350~450	300~400

排出ガス浄化装置部品整備基準値

[3T-U]

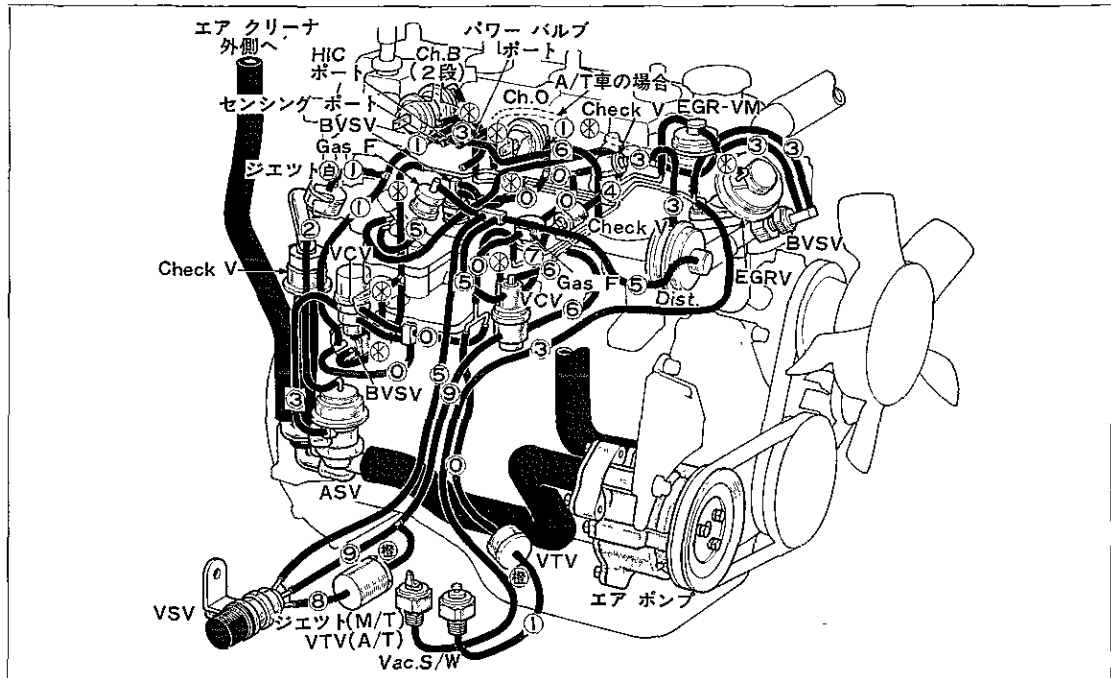

M3215

装 置	部 品	点	検
二次空気 供給装置 (AI システム)	① ASV	ASVの③番ホームをはずし、マイティバックで負圧をかける。アイドル回転時 負圧 0mmHg...エア クリーナへの二次 空気の放出なし 負圧 250mmHg以上...エア クリーナへの 二次空気の放出あり	S9318
	② VCV	i) ⑦ポート⇔②ポートのみ通気あり ii) ⑤ポートにマイティバックで 500mm Hg の負圧をかけ、一瞬手を離れたとき、 ⑧から②ポートへ数秒通気があり、その後ある位置で安定	S8845
	④ ジェット (白)	i) 片側を指で押えマイティバックで 500 mmHgの負圧をかけたとき漏れない ii) 指を離れたとき、400→200mmHgに 降下するのに2~10秒	
	④ BSV	i) ④⇔⑩間は常時通気あり ii) ⑨⇔⑩間は水温5°C通気なし 25°C 通気あり	S8821

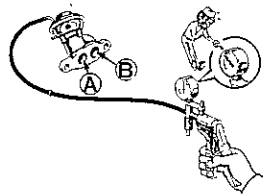
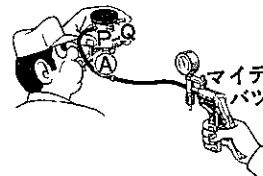
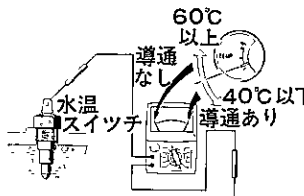
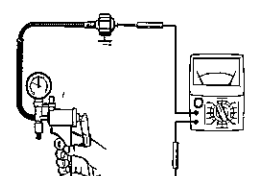
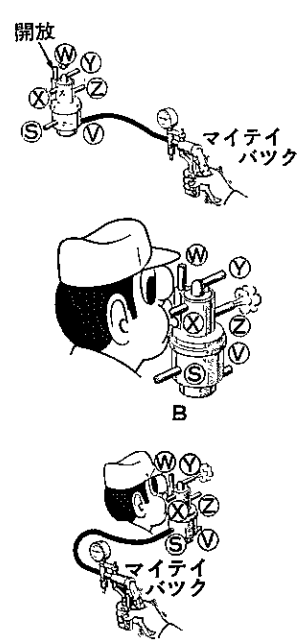
装 置	部 品	点	検
排気ガス 再循環装置 (EGR システム)	① EGR バルブ	i) 400mmHgの負圧をかけたとき、漏れがない ii) 負圧 0mmHg④↔⑥間通気なし 負圧 200mmHg④↔⑥間通気あり (モジュレータへ背圧を伝えるパイプはふさいでおく)	 S9931
	② バキューム モジュレータ	①にマイティバツクを接続し、③を指でふさぐ ④を吹いた状態で負圧をかければ指針が上昇、④を離せば指針が下降	 M3201
	③ 水温 スイッチ	40°C以下 導通あり 60°C以上 導通なし	 S8822
	④ 負圧 スイッチ	250mmHg以下 導通なし 350mmHg以上 導通あり	 S9494
	⑥ VCV	i) ⑧を吹いたとき、②ポートのみ通気あり ii) ⑧, ⑨, ⑩, ⑪ポートをふさぎ、⑥ポートに負圧をかけ、⑥ポートを開放したとき、指針がすみやかに下がる iii) ⑥ポートに200mmHgの負圧をかけたとき ⑧→⑨, ⑩→⑪に通気あり	 M0820 S8824

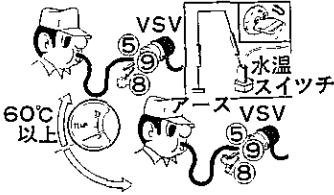
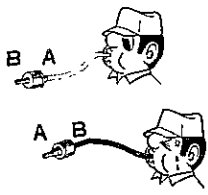
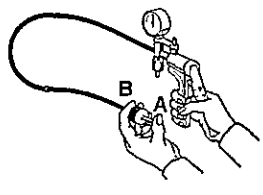
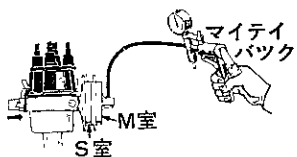
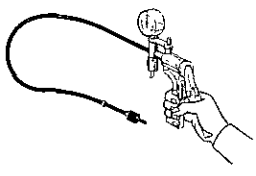
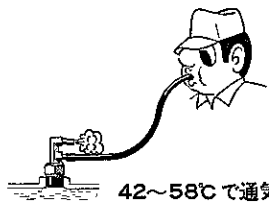
装 置	部 品	点	検
排気ガス 再循環装置 (EGR システム)	⑥ VSV	⑥↔⑧ポート間 常時通気あり ⑧↔⑨, ⑨↔⑥ポート間 40°C以下 通気あり 60°C以上 通気なし	 S8848
	⑦ チェック バルブ	④から吹いて通気あり ⑥から吹いて通気なし	 S9933
	⑧ VTV ジェット	i) A側をふさぎ, B側に500mmHgの負圧をかけて漏れがない ii) A側を開放したとき, 400→200mmHgに低下する時間が VSV↔VCV間のVTV 100~300秒 負圧スイッチ用 30~120秒 iii) B側をふさぎ, i, iiの点検をしたとき, VSV↔VCV間のVTV 10~60秒	 S8197
点火時期 制御装置	① バキューム コントローラ	i) M室の⑥ポートに300mmHgの負圧をかけたとき, オクテン セレクタが吸引され負圧が下がらない ii) 負圧を0にすれば, オクテン セレクタがもどる iii) S室の③ポートも同様のこと	 M3204
	② チェック バルブ	i) 白側に400mmHgの負圧をかけたとき漏れがない ii) 黒側から吸ったとき抵抗がない	 S8289
	③ BVSV	41°C以下 通気なし 59°C以上 通気あり	 42~58°Cで通気 M3205

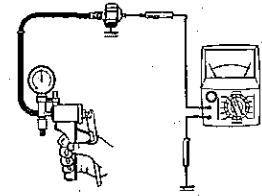
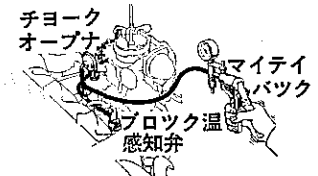
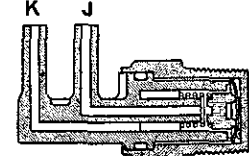
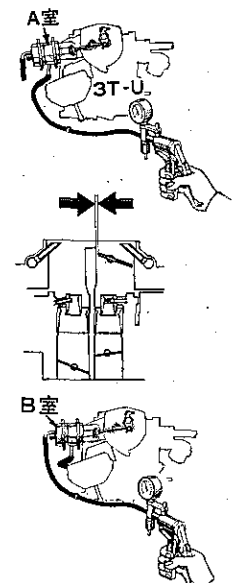
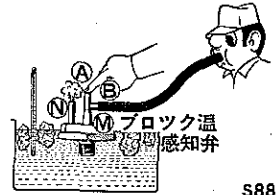
装 置	部 品	点	検
補助燃料 供給装置 (パワー制御装置)		排気ガス再循環装置と同じ	
減速時制御装置 (フューエル カット システム)	① バキューム スイッチ	負圧 350mmHg以下 導通あり 450mmHg以上 導通なし	 S9494
チヨーク オープナ システム	① チヨーク オープナ	300mmHgの負圧をかけたときリンクが動く	 S9939
	② BSV	⑫↔⑪ポート間 52°C以下 通気なし 68°C以上 通気あり	 S9940
チヨーク ブレーカ システム	① チヨーク ブレーカ	i) A室に 300mmHg の負圧をかけたとき、ロッドが動き、負圧の漏れがない ii) i)状態でのチヨーク バルブとセパレート リブとのすき間 1.85~2.05mm iii) エンジンを始動し、B室に負圧をかけたとき、ロッドが動く	 M3449 M2219 M3450
	② BSV	i) ④↔⑥間 常時通気あり ii) ⑨↔⑩間 5°C以下 通気あり 25°C以上 通気なし	 S8821

[16R-J]

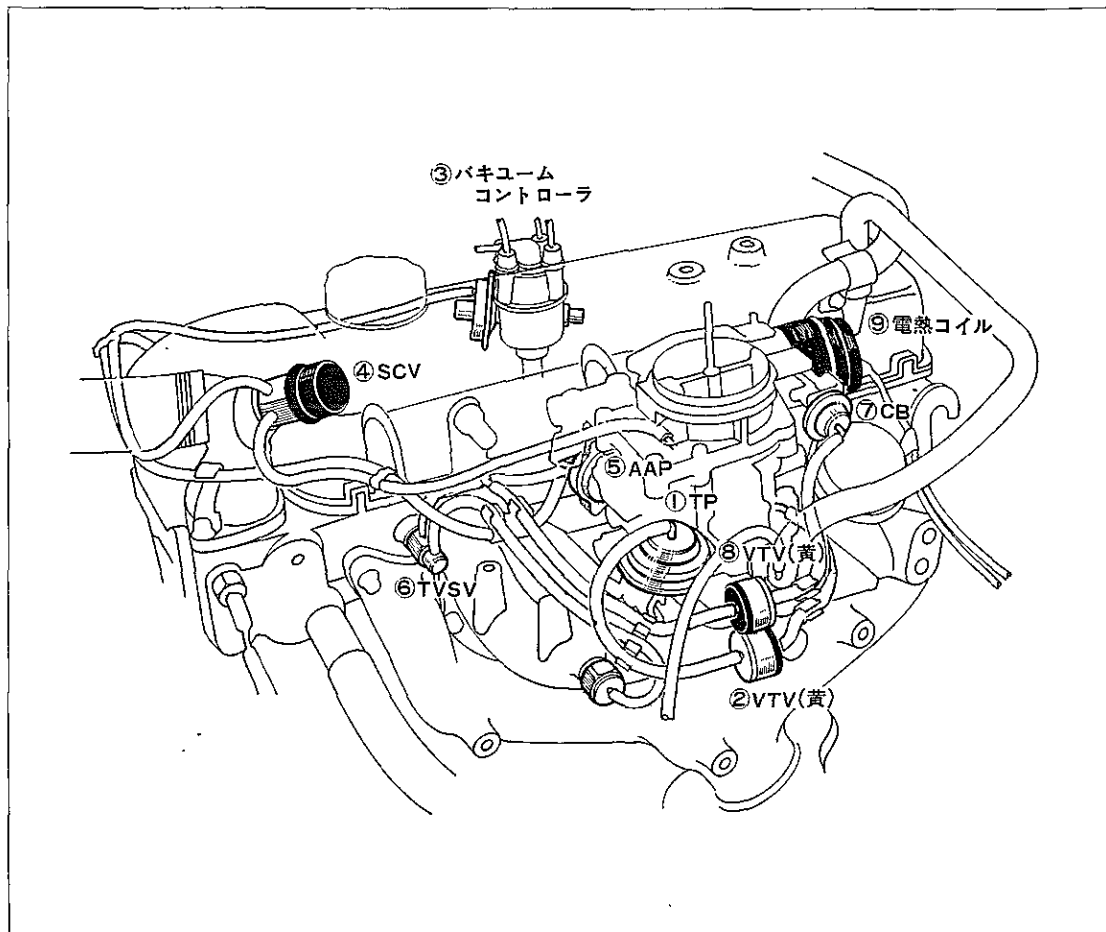

M2670

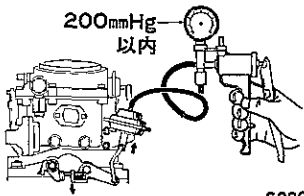
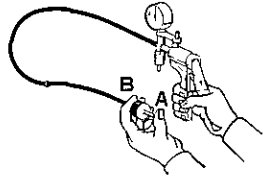
装 置	部 品	点	検
減速制御装置 (TP システム)	① TP ダイ アフラム	レバーがストツパからはずれるときの負圧 200mmHg以内	 <p>200mmHg 以内</p> <p>S8803</p>
	② VTV (黄色)	マイテイバック負圧 400→200mmHg への 降下時間 3~10秒	 <p>B A</p> <p>S8197</p>

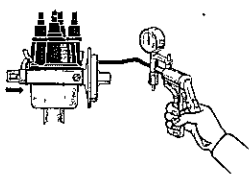
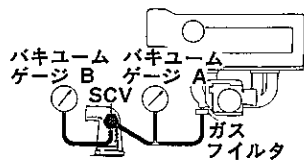
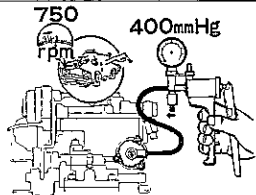
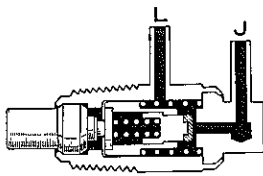
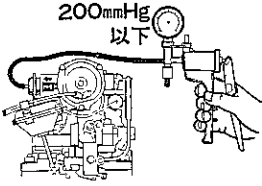
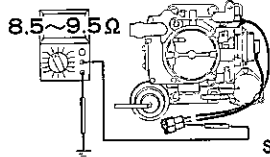
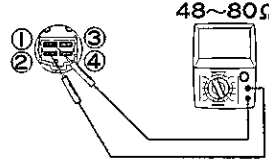
装 置	部 品	点	検
点火時期制御装置 (SCV)	③ バキューム コントローラ	最大バキューム進角時 (セレクトタが完全に 吸引されたとき) の負圧 400mmHg以内	 S8189
	④ SCV	ゲージ A の指示が400mmHg以上のときの ゲージ B の指示 水温 72~82°C のとき A-B=40~120mmHg (M/T車) 80~220mmHg (A/T車) 水温 60°C 以下, 95°C 以上のとき A=B	 S9072
補助加速 ポンプ装置 (AAP)	⑤ AAP	アイドル回転時マイテイバツクを 400→0 mmHgに操作したときラフ アイドルにな ること	 S8807
	⑥ TVSV	水温60°C以下 L↔J通気あり 水温75°C以上 L↔J通気なし	 S8808
チョーク ブレイカ装置 (CB システム)	⑦ CB ダイヤフラム	約200mmHg以下の負圧でリンクが動くこ と	 S8811
	⑧ VTV (黄色)	② 参 照	
	⑧ TVSV	⑥ 参 照	
電気加熱式 チョーク装置	⑨ 電熱コイル	コイル抵抗値 8.5~9.5Ω	 S8851
	⑩ チョーク リレー	①-② 端子間の抵抗値 48~80Ω ③-④ 端子間の抵抗値 ∞ ①-② 端子間に12Vの電圧をかけたとき ③-④ 端子間導通	 M1441

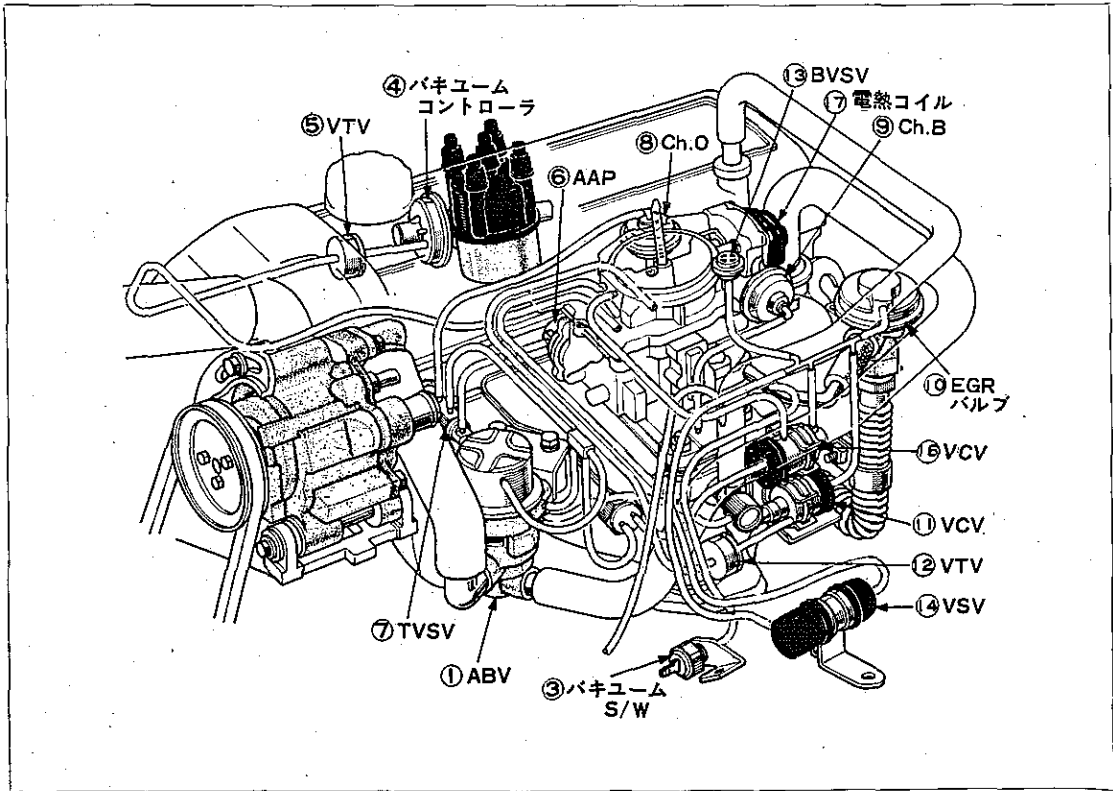

[18R-U]

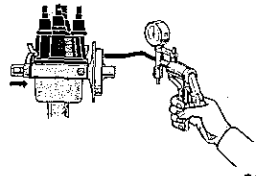
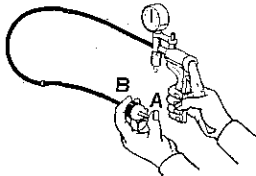
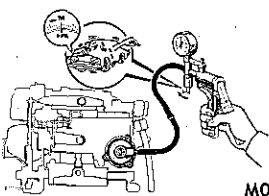
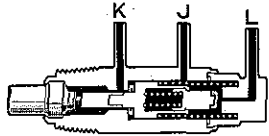
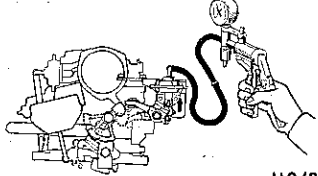
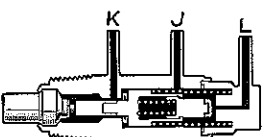
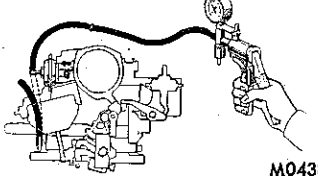

M2671

装 置	部 品	点	検
二次空気 供給装置 (A I システム)	① ABV	<p>O₁O₂とも大気圧のとき</p> <ul style="list-style-type: none"> 吸入側 → 吐出側へ通気あり Z → 大気放出口へ通気なし <p>O₂に200mmHgの負圧をかけたとき</p> <ul style="list-style-type: none"> 吐出側を吹いて通気なし Z部吹いて通気あり 吸入側 → 大気放出口に通気あり 	<p>M0427</p>
フューエル カット システム	② コンピュー タ	EGR カット状態でエンジン回転2500rpm で負圧スイッチに450mmHgの負圧をかけた とき、エンジン回転が下がること	<p>M2672</p>
	③ バキユーム S/W	<p>バキユーム スイッチ端子とボデー アース 間の導通</p> <p>350mmHg以下 導通あり 450mmHg以上 導通なし</p>	<p>S9494</p>

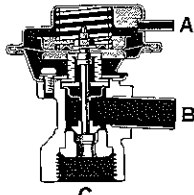
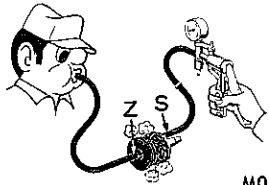
装 置	部 品	点	検
点火時期 制御装置 (SD システム)	④ バキユーム コントローラ	最大バキユーム進角時 (セレクタが完全に 吸引されたとき) の負圧400mmHg以内	 S8189
	⑥ VTV(紫)	マイテイバツク負圧 400→200mmHg への 降下時間 0.3~3 秒	 S8197
補助加速ポンプ 装置 (AAP)	④ AAP	アイドル回転時マイテイバツクを 400→0 mmHgに操作したときラフ アイドルにな ること	 M0582
	⑦ TVSV	水温60°C以下 J↔L通気あり 水温75°C以上 J↔L通気なし	 S8210
チョーク オープナ (Ch.O)	⑥ Ch. O ダイヤフラム	300mmHgの負圧をかけたときカムが5段 以上はずれること	 M0433
	⑦ TVSV	水温30°C以下 J↔K通気あり 水温45°C以上 J↔K通気なし	 M8210
チョーク ブレーガ (Ch.B)	⑨ Ch. B ダイヤフラム	300mmHgの負圧でリンクが引かれること	 M0438

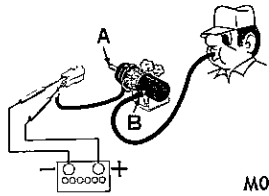
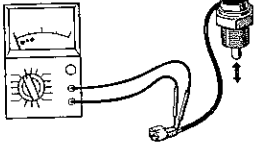
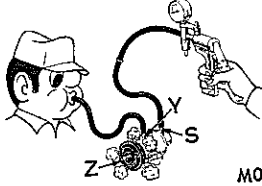

装 置	部 品	点	検
排気ガス 再循環装置 (EGR システム) パワー制御装置	⑩ EGR バルブ	Aに200mmHgの負圧をかけたときB↔C に通気があること Aに約400mmHgの負圧をかけても指針が 下がらないこと	 M0341
	⑪ VCV	S部が大気するとき Zに通気なし S部に100mmHgの負圧 Z→フィルタ通気あり S部に400mmHgの負圧 指針が下がらない	 M0577
	⑫ VTV (黄)	マイティバツク負圧 400→200mmHg への 降下時間 3～10秒	⑤ 参 照
	⑬ BVSV	15°C以下 通気あり 35°C以上 通気なし	 M0578
	⑭ VSV (M/T車のみ)	非通電時 B→Aに通気あり 通電時 B→フィルタに通気あり	 M0579
	⑮ TPIS	ピンを押し込んだとき 導通あり ピンをもどしたとき 導通なし	 M0434
	⑯ VCV (M/T車のみ)	S部が大気するとき Y→Zに通気あり S部に100mmHgの負圧をかけたとき Y→フィルタに通気あり	 M0580
電気加熱式 チョーク システム	⑰ 電熱コイル	PTC + コイル抵抗値 6.5～7.5Ω	16R-J 参照 (P1-47)
	⑱ チョーク リレー	チョーク リレー 16R-J 参照	

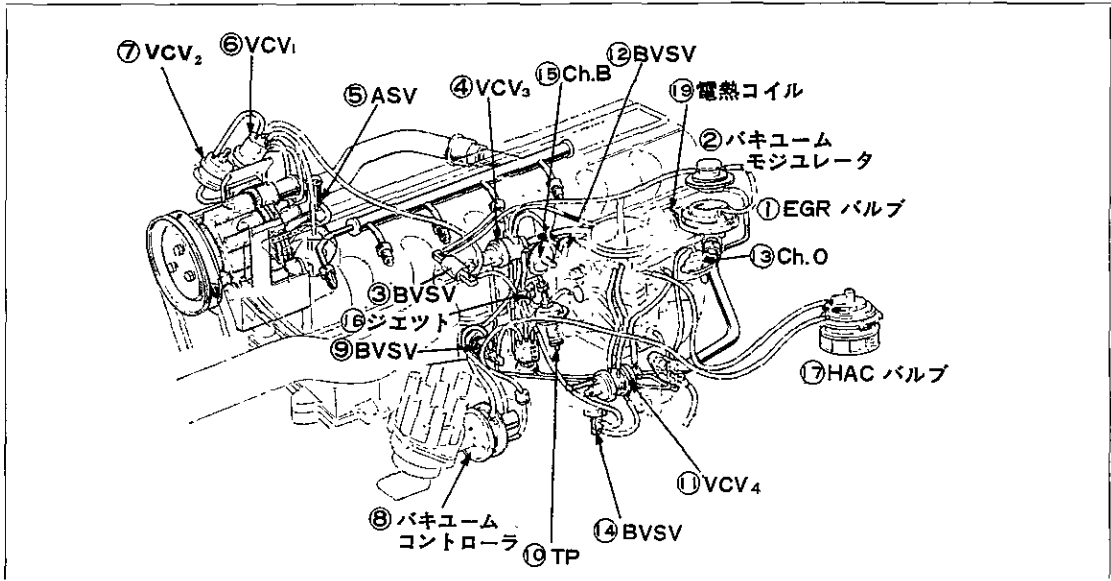
[M-U, 4M-U]

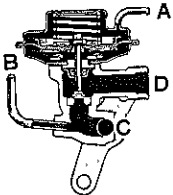
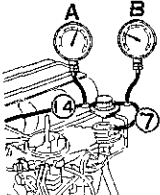
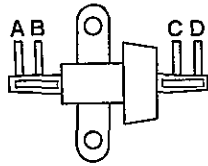
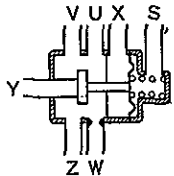

M2673

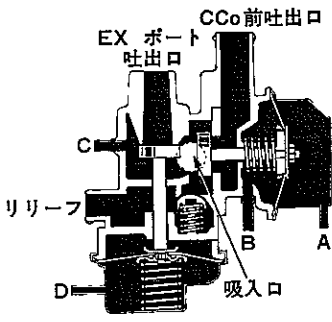
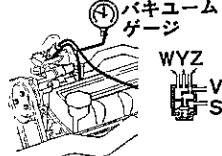
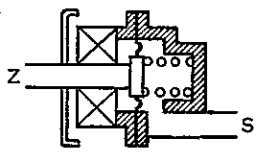
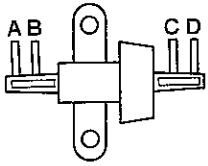
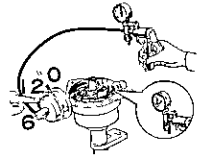
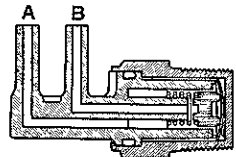
装 置	部 品	点	検
排気ガス 再循環装置 (EGR システム)	① EGR バルブ	A部が大気圧のとき D部通気なし A部に100mmHg以上の負圧をかけたとき D→C通気あり D→B通気あり	 M2674
	② バキューム モジュレータ	i) エンジン回転を1500rpmまで徐々に上げたときのバキュームゲージの指示 ゲージ A…1N マニホールド負圧 ゲージ B…約60mmHgの負圧 ii) さらに負圧を上げたとき、ゲージ A, Bの負圧差が縮まること	 M1352
	③ BSV	10°C以下のとき A↔B通気なし 32°C以上のとき A↔B通気あり	 M2675
	④ VCV3	S部大気圧のとき Y通気なし V↔U↔W↔Z↔X通気あり S部に100~150mmHgの負圧をかけたとき X通気なし Y↔U↔W↔Z↔V通気あり	 M2676

装 置	部 品	点	検
二次空気 供給装置 (AI システム)	⑥ ASV	i) すべて大気開放で吸入口↔C↔リリースへ通気があること ii) Aをふさぎ、Bに200mmHg以上の負圧をかけたとき、吸入口→CCo前吐出口へ通気あり iii) Dに90mmHg以上の負圧をかけたとき、吸入口→EXポート吐出口に通気あり	 <p style="text-align: right;">S7581</p>
	⑧ VCV ₁	i) アイドル回転でV部、W部、Z部に負圧あり ii) エンジン回転を徐々に上げ、2000rpm前後で、ゲージの負圧がゆつくり下降し、100mmHg前後に保たれること	 <p style="text-align: right;">M1421</p>
	⑦ VCV ₂	S部が大気圧のとき Z部通気なし S部に500mmHgの負圧をかけたとき Z部通気あり	 <p style="text-align: right;">M2677</p>
	③ BVSV	10°C以下のとき C↔D通気なし 32°C以上のとき C↔D通気あり	 <p style="text-align: right;">M2675</p>
点火時期 制御装置	⑧ バキューム コントローラ	点検負圧 300mmHg でガバナ シャフトが吸引されること	 <p style="text-align: right;">M1967</p>
	⑨ BVSV	46°C以下のとき 通気なし 64°Cのとき 通気あり	 <p style="text-align: right;">S9940</p>
	④ VCV ₃	④ VCV ₃ : 点検参照	
減速制御装置 (TP システム)	⑩ TP ダイヤフラム	500mmHgの負圧をかけたとき シャフトが引かれること	500mmHgの負圧  <p style="text-align: right;">M2677</p>

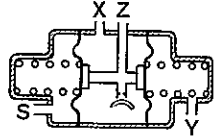
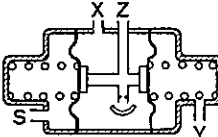
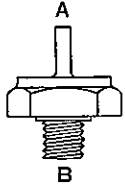
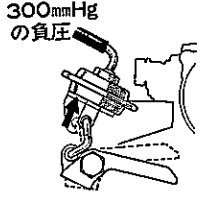
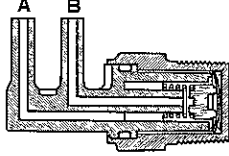
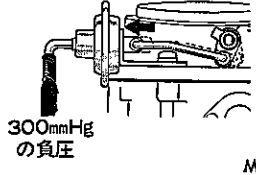
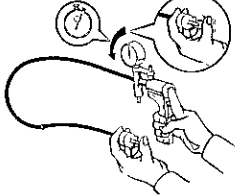
装 置	部 品	点	検	
空燃比制御装置 (加速リッチシステム)	⑩ VCV ₄	60°C以下のとき i) Y部, S部大気開放でX部, Z部を吸つて通気なし ii) S部に100mmHgの負圧または, Y部に300mmHgの負圧でX↔Zに通気あり	 M2677	
高温時空燃比補正装置	エンジン ルーム 高温時空燃比制御装置	⑩ VCV ₄	60°C以上のとき Y部, S部大気開放でX↔Z通気あり	 M2677
	キャブレタ 高温時空燃比補正装置	⑫ BSV	55°C以下 A↔B通気あり 55°C以上 A↔B通気なし	 M2678
		④ VCV ₃	④ VCV ₃ 点検参照	
	スロットル開度感知弁	④ VCV ₃	④ VCV ₃ 点検参照	
補助制御装置	チヨーク オープナ 装置 (Ch.Oシステム)	⑬ Ch. O ダイヤフラム	ファースト アイドル カムがはずれるときの負圧が300mmHg 以内	 M2677
		⑭ BSV	34°C以下のとき A↔B通気なし 56°C以上のとき A↔B通気あり	 S9940
御 装 置	チヨーク ブレーカ 装置 (Ch.Bシステム)	⑮ Ch. B ダイヤフラム	リンクが引かれるときの負圧 300mmHg 以内	 M2677
		⑯ ジェット	マイティバツク負圧400→200mmHg の降下時間 0.5~5秒	 M1751

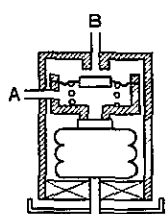
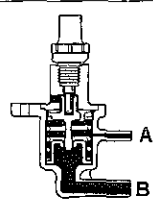
装 置	部 品	点	検
高度補償装置 (HAC システム)	⑮ HAC バルブ	i) 低地 (800m以下) A部通気あり, B部通気なし ii) 高地 (1000m以上) A部…通気なし B部…A部大気開放で通気なし A部に負圧をかけたとき通気あり	 M2676
	⑯ BSV	⑯ BSV参照	
吸入空気温度 補正装置 (ITC システム)	⑰ ITC バルブ (エア クリーナ内)	22°C以下 A⇔B通気あり 28°C以上 A⇔B通気ほとんどなし	 M2679
電気加熱式 チョーク システム	⑱ 電熱コイル	PTC + コイル抵抗値 7.7~8.7Ω	16R-J参照 (P1-47)
	⑳ チョーク リレー	チョーク リレー 16R-J参照	

[51年M-EU]

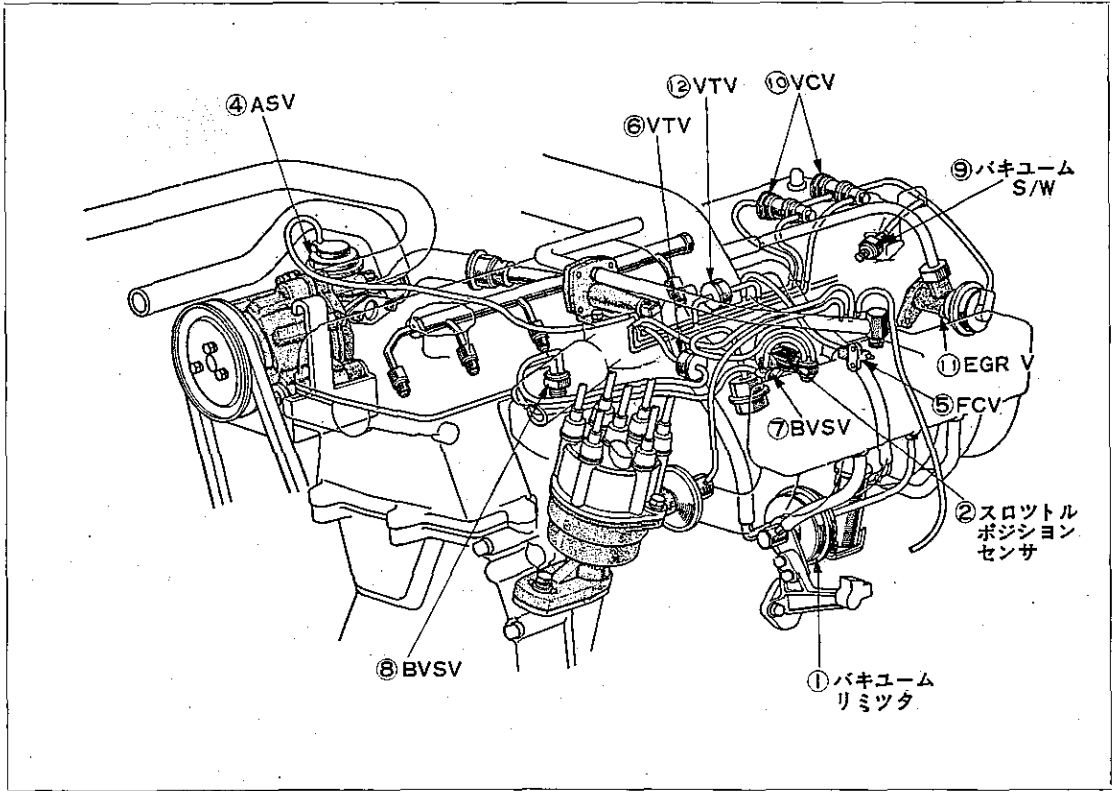

M2680

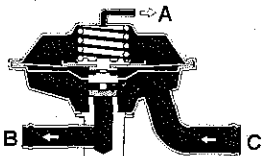
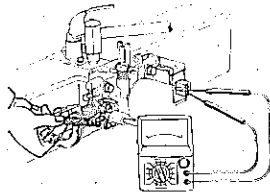
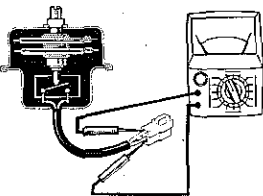
装 置	部 品	点	検									
減速時制御装置	① バキユームリミッタ	A室に負圧をかける 450mmHg以下B→C通気あり 550mmHg以上B→C通気なし	 M4290									
減速時燃料カット	② スロットルポジションセンサ	端子間の導通を点検する <table border="1" data-bbox="473 1410 857 1574"> <tr> <td>スロットルバルブ開度(全閉より)</td> <td>ストツブスクリューとリツプのすき間</td> <td>IDL-TL間</td> </tr> <tr> <td>2.5°以下</td> <td>0.2mm</td> <td>導通あり</td> </tr> <tr> <td>2.5°~50°</td> <td>1.0mm</td> <td>導通なし</td> </tr> </table>	スロットルバルブ開度(全閉より)	ストツブスクリューとリツプのすき間	IDL-TL間	2.5°以下	0.2mm	導通あり	2.5°~50°	1.0mm	導通なし	 M1522
スロットルバルブ開度(全閉より)	ストツブスクリューとリツプのすき間	IDL-TL間										
2.5°以下	0.2mm	導通あり										
2.5°~50°	1.0mm	導通なし										
高度補償装置(HACシステム)	③ HAC S/W	端子間の導通を点検する 大気圧(絶対圧)715mmHg 以上 導通なし 大気圧(絶対圧)660mmHg 以下 導通あり	 M0447									

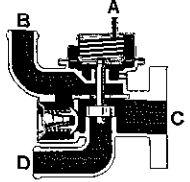
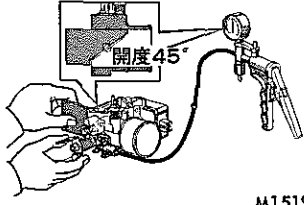
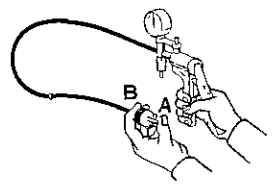
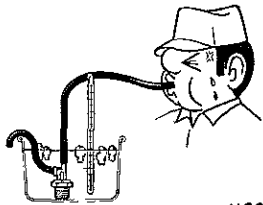
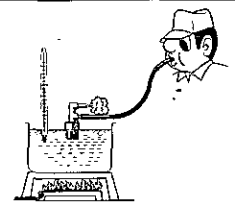
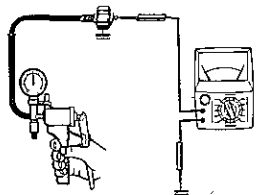
装 置	部 品	点	検
二次空気 供給装置 (A I システム)	④ ASV	A部負圧をかけて通気を点検する 負圧 45mmHg以下のとき B↔C 通気あり 負圧 200mmHg以上のとき C↔D 通気あり	 M0376
	⑤ FCV	スロットル バルブ開度約45°で 通気あり	 M1519
	⑥ VTV (紺-黒)	マイテイバック負圧400→200mmHg への 降下時間 1~10秒	 S8197
	⑦ BVSV (吸入空気温 度感知弁)	0~5°Cの水中に1分間入れたとき 通気なし 25~30°Cの水中に1分間入れたとき 通気あり	 M0395
	⑧ BVSV (冷却水温度 感知弁)	25~30°Cの水に1分間つけたとき 通気なし 44~50°Cの水に1分間つけたとき 通気あり	 S9796
補助燃料 供給装置	⑨ バキューム S/W	負圧をかけて通気を点検する 100mmHg以下の負圧 導通なし 250mmHg以上の負圧 導通あり	 S9494
	⑩ VCV	排気ガス再循環装置参照	
	⑬ VTV		
	⑤ FCV	二次空気供給装置参照	
	⑦ BVSV		

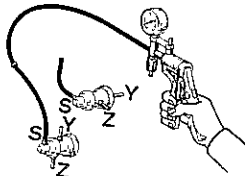
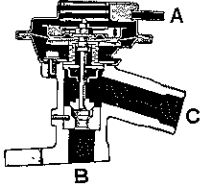
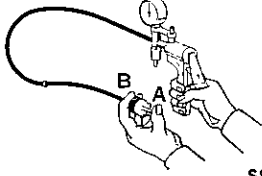
装 置	部 品	点	検																				
排気ガス 再循環装置 (EGR システム)	⑩ VCV (橙緑)	<table border="1"> <thead> <tr> <th>VCV</th> <th colspan="2">橙</th> <th colspan="2">緑</th> </tr> <tr> <th>負 圧 (mmHg)</th> <th>75</th> <th>200</th> <th>100</th> <th>250</th> </tr> </thead> <tbody> <tr> <td>通 気 あ り</td> <td>大 気 ↘ Z</td> <td>Y ↘ Z</td> <td>Y ↘ Z</td> <td>大 気 ↘ Z</td> </tr> <tr> <td>通 気 な し</td> <td>Y ↘ Z</td> <td>大 気 ↘ Z</td> <td>大 気 ↘ Z</td> <td>Y ↘ Z</td> </tr> </tbody> </table>	VCV	橙		緑		負 圧 (mmHg)	75	200	100	250	通 気 あ り	大 気 ↘ Z	Y ↘ Z	Y ↘ Z	大 気 ↘ Z	通 気 な し	Y ↘ Z	大 気 ↘ Z	大 気 ↘ Z	Y ↘ Z	 <p>S8286 S8287</p>
	VCV	橙		緑																			
	負 圧 (mmHg)	75	200	100	250																		
	通 気 あ り	大 気 ↘ Z	Y ↘ Z	Y ↘ Z	大 気 ↘ Z																		
通 気 な し	Y ↘ Z	大 気 ↘ Z	大 気 ↘ Z	Y ↘ Z																			
⑪ EGRV	Aに負圧をかけてB-C間の通気を点検する 60mmHg以下 通気なし 250mmHg以上 通気あり	 <p>M1515</p>																					
⑨ VTV ⑫ (橙-紺) (紺-黒)	マイテイバック負圧400→200mmHg への 降下時間 橙-紺 A→B 30~120秒 B→A 1~10秒 紺-黒 A→B 1~10秒	 <p>S8197</p>																					
⑥ FCV ⑦ BVSV	二次空気供給装置参照																						

〔53年M-EU〕

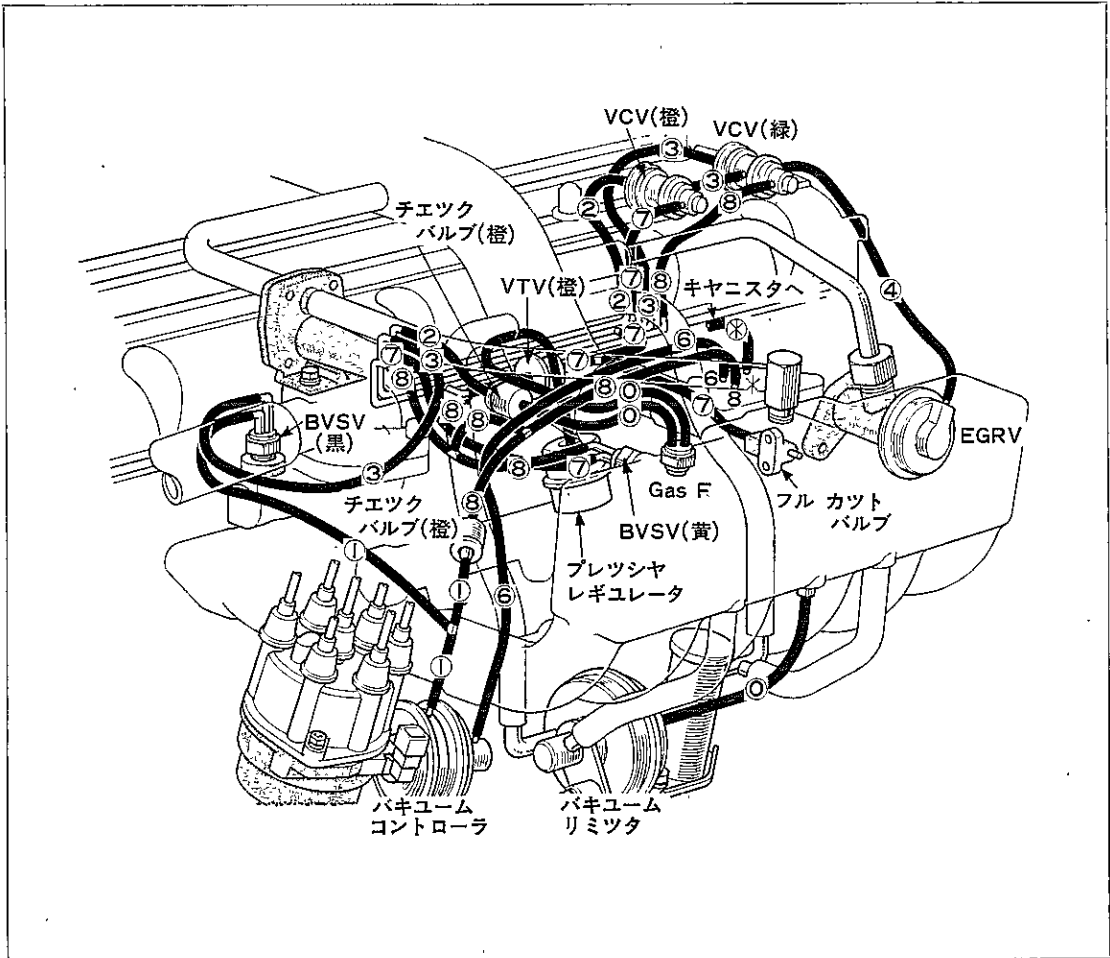

M3498

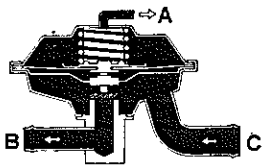
装 置	部 品	点	検									
減速時制御装置	バキュームリミッタ	① バキュームリミッタ	A室に負圧をかける 450mmHg以下 B→C通気あり 550mmHg以上 B→C通気なし	 <p>T0418</p>								
	減速時燃料カット	② スロットルポジションセンサ	端子間の導通を点検する <table border="1" data-bbox="480 1632 871 1787"> <tr> <td>スロットルバルブ開度(全閉より)</td> <td>ストップスクリユとリツプのすき間</td> <td>IDL-TL間</td> </tr> <tr> <td>1.5°以下</td> <td>0.47mm</td> <td>導通あり</td> </tr> <tr> <td>1.5°以上</td> <td>0.66mm</td> <td>導通なし</td> </tr> </table>	スロットルバルブ開度(全閉より)	ストップスクリユとリツプのすき間	IDL-TL間	1.5°以下	0.47mm	導通あり	1.5°以上	0.66mm	導通なし
スロットルバルブ開度(全閉より)	ストップスクリユとリツプのすき間	IDL-TL間										
1.5°以下	0.47mm	導通あり										
1.5°以上	0.66mm	導通なし										

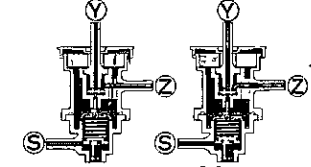
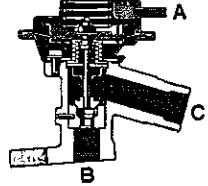
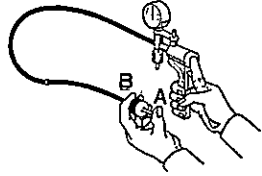
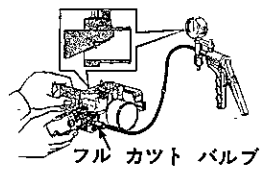
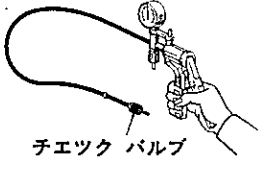
装 置	部 品	点	検																				
排気ガス 再循環装置 (EGR システム)	① VCV (橙緑)	<table border="1"> <thead> <tr> <th>VCV</th> <th colspan="2">橙(フロント)</th> <th colspan="2">緑(リヤ)</th> </tr> <tr> <th>負 圧 (mmHg)</th> <th>120</th> <th>200</th> <th>80</th> <th>160</th> </tr> </thead> <tbody> <tr> <td>通気あり</td> <td>大気</td> <td>Y</td> <td>Y</td> <td>大気</td> </tr> <tr> <td>通気なし</td> <td>Y</td> <td>大気</td> <td>大気</td> <td>Y</td> </tr> </tbody> </table>	VCV	橙(フロント)		緑(リヤ)		負 圧 (mmHg)	120	200	80	160	通気あり	大気	Y	Y	大気	通気なし	Y	大気	大気	Y	 <p>120mmHgの 負圧をかけたとき</p> <p>200mmHgの 負圧をかけたとき</p> <p>M3505 M3506</p>
	VCV	橙(フロント)		緑(リヤ)																			
	負 圧 (mmHg)	120	200	80	160																		
	通気あり	大気	Y	Y	大気																		
	通気なし	Y	大気	大気	Y																		
② EGRV	Aに負圧をかけてB-C間の通気を点検する 60mmHg以下 通気なし 200mmHg以上 通気あり	 <p>M1515</p>																					
③ VTV (橙-黒)	マイティバツク負圧 400→200mmHg への 降下時間 A→B 30~120秒 B→A 10~ 50秒	 <p>S8197</p>																					
④ フル カット バルブ	i) フル カット バルブの通気 スロットル バルブ開度 55°以下 なし " 55°以上 あり ii) フル カット バルブが開いたとき、パ ワー スイッチが閉じている (TL↔PSW導通)	 <p>フル カット バルブ</p> <p>M3512</p>																					
⑤ チェツク バルブ	i) 橙側に500mmHgの負圧をかけたとき 漏れがない ii) 黒側に負圧をかけたとき、抵抗なく通 気	 <p>チェツク バルブ</p> <p>S8289</p>																					

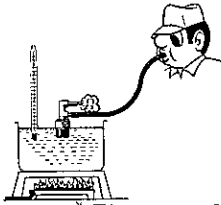
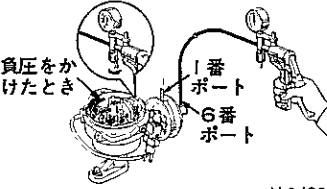
装 置	部 品	点	検
排気ガス 再循環装置 (EGR システム)	⑥ BSV	BSV(黄) 10°C以下 通気なし 20°C以上 通気あり BSV(黒) 55°C以下 通気なし 65°C以上 通気あり	 <p style="text-align: right;">S9796</p>
点火時期 制御装置	① バキユーム コント ローラ	i) ⑥番ポートに400mmHgの負圧をかけたとき、ガバナ シャフトが吸引され負圧が下がらない。負圧を0にしたときは、ガバナ シャフトがすみやかにもどる ii) 1番ポートも同様のこと	 <p style="text-align: right;">M3493</p>
	② VCV ③ VTV ④ チェツク バルブ ⑤ BSV	排気ガス再循環装置に同じ	