

装備の知識について

アウトター・リヤ・ビュー・ミラー

エンジン・フード

ヘッド・ランプ



ドア・アウトサイド・ハンドル

ハザード・ウォーニング・ランプ
サイド・ターン・シグナル・ランプ

ハザード・ウォーニング・ランプ
フロント・ターン・シグナル・ランプ

スモール & パーキング・ランプ

コロナ・マークII GL車

トランク・リッド

テール & パーキング・ランプ

反射器

ハザード・ウォーニング・ランプ
ターンシグナル・ランプ

テール & ストップ・ランプ

バック・アップ・ランプ

ナンバー・プレート・ランプ

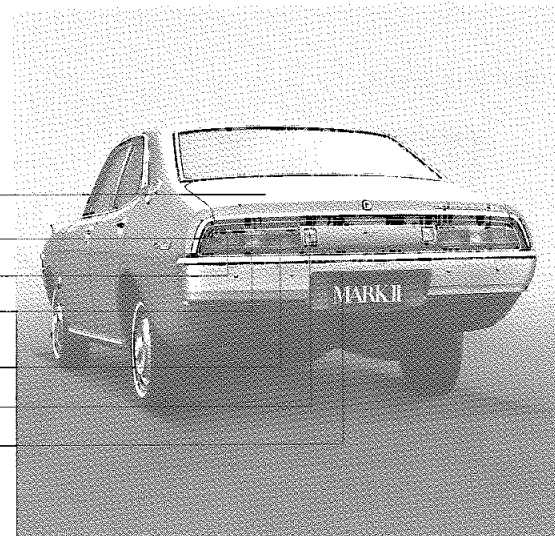

コロナ・マークII GL車

テール & ストップ・ランプ

バック・アップ・ランプ

バック・ドア

ナンバー・プレート・ランプ

反射器

パーキング・ランプ

ハザード・ウォーニング・ランプ
ターン・シグナル・ランプ

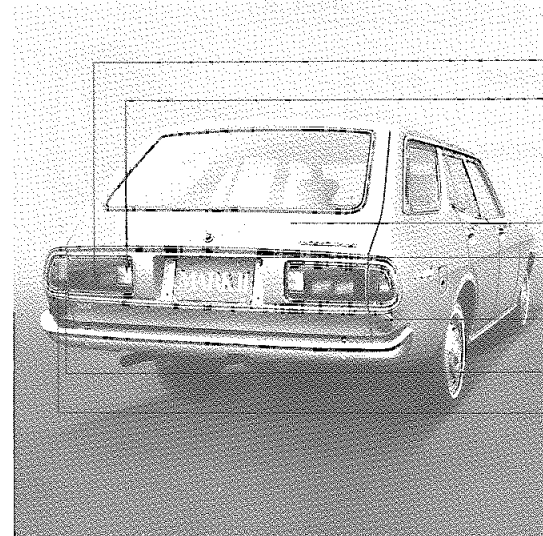

コロナ・マークIIワゴン車

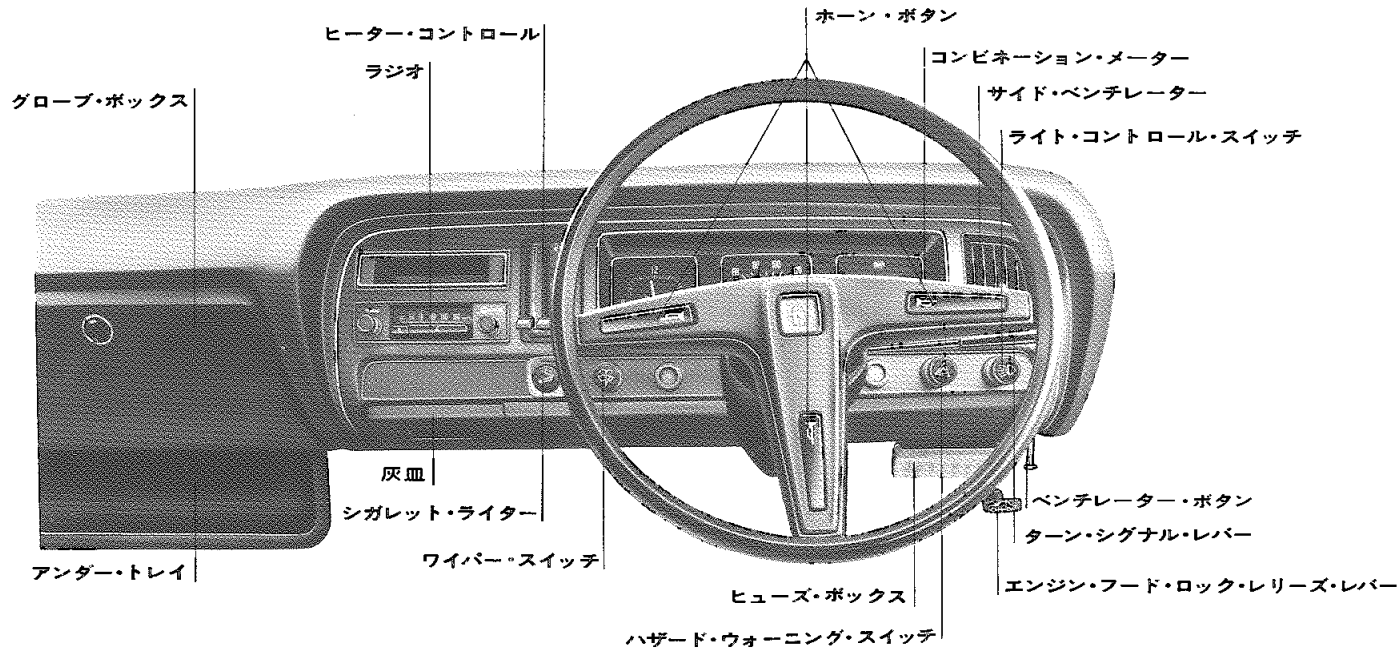

コロナ・マークII GL車

ご乗車の前に

■キーの確認をしましょう
マスター・キー

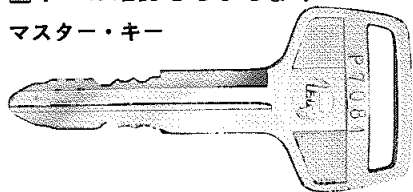

(すべてのキーシリンダーに使用)

サブ・キー

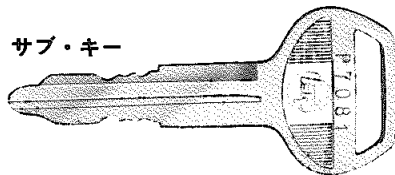

(トランクとグローブ・ボックス以外のキーシリンダーに使用)
サブ・キーはトランクとかグローブ・ボックスに貴重品を入れたままキーをつけて車を預けるときのなどにお使いください。



キー・ナンバーをひかえておきましょう。
万一、キーを紛失されたときは、取り扱い店にご相談ください。

■ドアについて

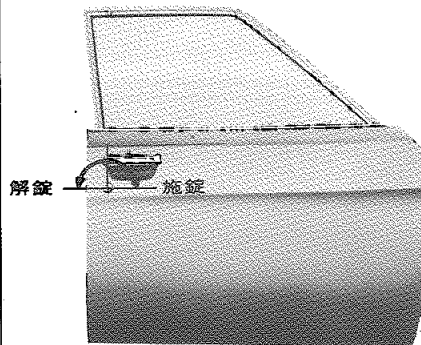

ドア・インサイド・レバー
ロック・ボタン

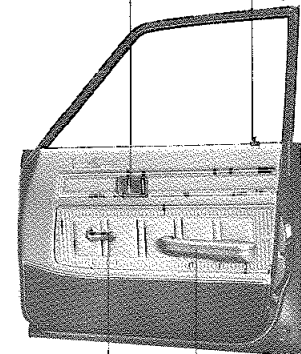

ドアを開けるときは

外側から……ドア・アウトサイド・ハンドルを持ち上げます。

内側から……ドア・インサイド・レバーを手前にひきます。

注意

必ず後方確認をしましょう。いきなりあけると後続車がぶつかる恐れがあります。

ドアを閉じるときは

安全のため2段ロック式になっています。確実にしめましょう。

注意

半ドアの状態では、運転中ドアが開く恐れがあります。

ドアをロックするときは

車内から……

ロック・ボタンを押し下げます。

車外から……

〈フロント・ドア〉

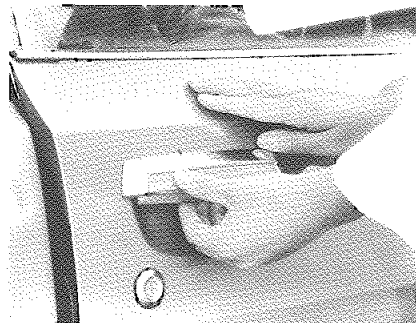

ロック・ボタンを押し下げドア・アウトサイド・ハンドルの内側をひき上げたままドアを閉めます。

注意

キーを車内に置き忘れないようにしましょう。

〈リヤ・ドア〉

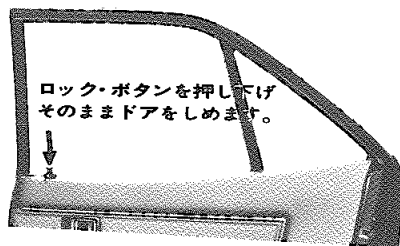

エンジン・フードを開けるには



①計器盤下のノブを引きます。

ロックがはずれ、セーフティ・ラッチがかかった状態になります。



②エンジン・フードのすき間に手を入れセーフティ・ラッチをはずしエンジン・フードをいっぱい開けます。

③閉じるときは、フードをさげて前端を押さえつければロックします。

注意

フードが半ロックの状態では走行しないでください。

ガソリンを補給するには

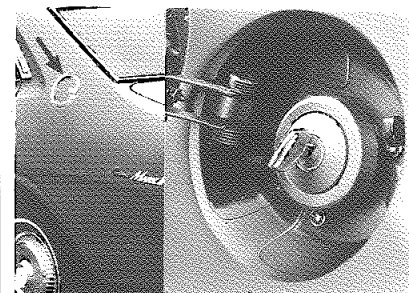

キーでロックをはずしキャップを左にまわします。

使用ガソリン

	レギュラーガソリン	ハイオクタンガソリン
エンジン型式	16R	18R-B
	18R	
	18R-BR	
	18R-E	
	M	M-B
	M-BR	
	M-E	

■トランクを開けるには



閉じるときは、上から手で押えつけるとロックされます。また、GL車以上はライト・コントロール・スイッチがONのときにトランクを開けるとランプが点灯し、トランク内が照明されます。

トランク・オープナー

L G車のみ

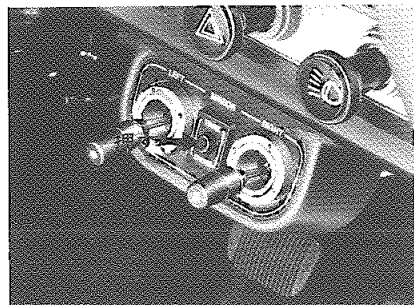

エンジン・スイッチがACCまたはONのときボタンを押すとトランクが浮き上がります。

★注意

キーをトランク内には置かないようにしましょう。

■バック・ドアを開けるには



プッシュ・ボタンを押して、バック・ドアを持ち上げて開きます。

バック・ドアを開くとバック・ドア・ランプがつきます。

閉じるときは、上から手で押えつめます。解錠・施錠は写真を参照してください。

■ルーム・ランプとドアの関係は

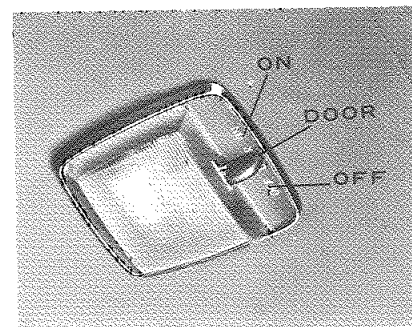

L 車

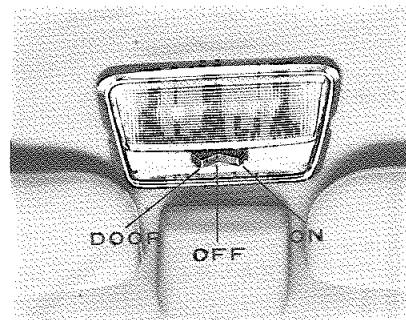

ルーム・ランプ・スイッチは3段になっています。

- ①O N……ドアの開閉に関係なく点灯
- ②D OOR……ドアを開いたときのみ点灯
- ③O F F……ドアの開閉に関係なく消灯

■リヤ・ルーム・ランプ

L車以上

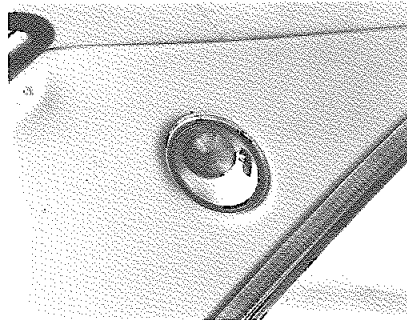

スイッチを押すと点灯します。

シートについて

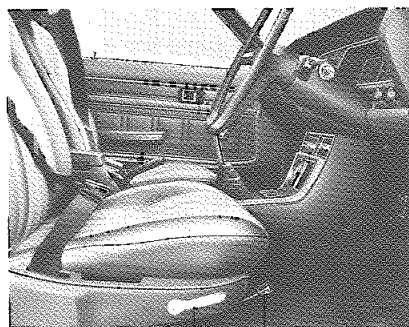

シート・アジャスト・レバー

リクライニング・アジャスト・レバー

■フロント・シートの位置を調整しましょう。

シートの位置調整は、正しいドライビング・ポジションで運転するために必要なことです。

ペダルを十分に踏むことができ、ゆとりのある位置に調整しましょう。

前後位置調整

シート下のレバーを外側に押ししている間、前後に移動できます。

調整後は、シートがロックされたことを確認しましょう。

リクライニング調整

シート横のレバーを引き上げると、シート・バックの角度が調整できます。

助手席には、シートの左にリクライニング調整レバーがあります。

★注意

シートの位置調整は、車を運転する前に
行なってください。車が動いているとき
の調整は運転姿勢がくずれ危険です。

■リヤ・シート

ワゴン車

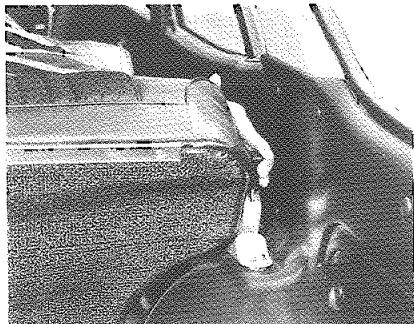

シート・バックは前に倒すことができます。
リヤ・ロック・レバーを前にいっぱい引き、
シート・バックを前に倒します。
シート・バックを起こすときは、中央の
パネルを持ち上げて起こします。

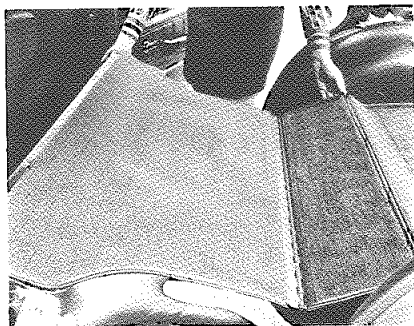

シート・バックを後に押さえつけると自
動的に固定されます。

■ヘッド・レストを正しい位置に
前に押しつけて高さを2段に調整できます。
上の位置で使用してください。
ヘッド・レストの正しい位置

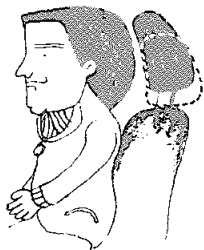

■セーフティ・ベルトを忘れずに
運転するときは、必ずセーフティ・ベルト
をしましょう。ベルトはいつも清潔にし
ておきましょう。

また破れがないか点検をしましょう。
なお、汚れを落とすには、中性洗剤でブラ
ッシングして布でふきとってください。
フロント・シート用は標準装備、リヤ・
シート用はオプションです。

装着方法

1. シートを運転しやすい位置に調節し
腰ベルトをいっぱい引き出し、ねじ
れていないことを確認します。
2. 肩ベルトを、少し長目に調節して、
ねじれていないことを確認してプレ
ートにはめます。
3. 2.でセットしたプレートをバックル
にはめ、腰ベルトを体に合うように
調節してください。

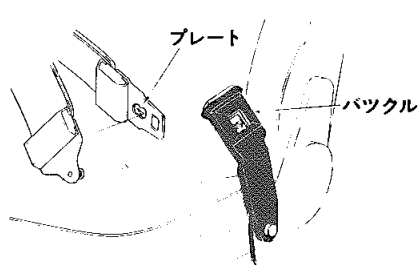

ベルト装着の正しい状態

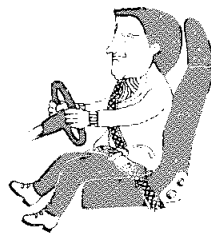

ベルトの調整

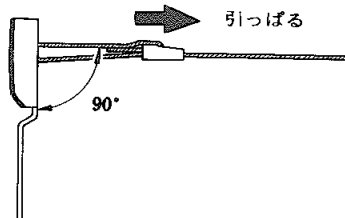

リトラクタからいっぱい引き出し、運転
操作の妨げにならない長さに調整します。
ベルトをひき出すときは、リトラクタか
ら直角に引き出してください。
胸とベルトとの間は、にぎりこぶしがは
いる位の余裕があるように調整します。

★注意

1. 1本のベルトを2人で使用すること
は、やめてください。
2. お子様を使用することはやめてください。

取りはずし

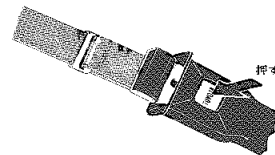

腰ベルトは、バックルをドア側に向けて一度
引き手を離せば自動的に格納されます。
また、短時間車から離れ、再び運転をす
るときは肩ベルトはバックル・プレート
に取り付けたままにしておいても差しつ
かえありません。

格納方法

空席のベルトは図のように格納しましょう。

〈腰ベルト〉

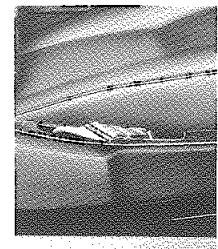

〈肩ベルト〉

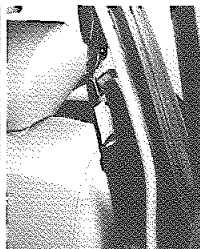

■ミラーの調整をしましょう。
 インナー・リヤ・ビュー・ミラー
 アウター・リヤ・ビュー・ミラー
 後方視野が十分に確認できる位置に調整
 しましょう。

防眩式インナー・リヤ・ビュー・ミラー

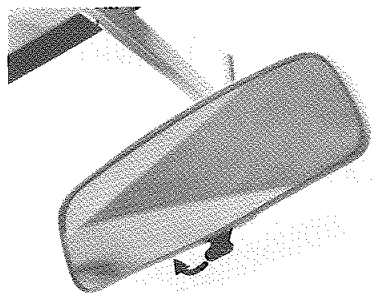

夜間走行の場合、後続車のライトがイン
 ナー・ミラーに写り、まぶしいときに使用
 します。

ミラーの下にあるレバーを手前にひくと
 後続車のライトの反射が弱くなり、後続
 車も確認しやすくなります。

防眩が必要なくなったときは、レバーを
 押しもとの位置にします。

リモート・コントロール・ミラー LG車のみ

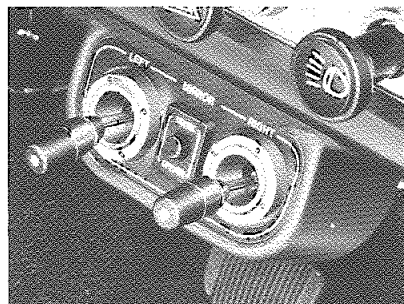

左右のノブの動きは、アウター・リヤ・
 ビュー・ミラーと連動になっていますの
 で、後方視野が十分に確認できる位置に調
 整しましょう。

シフト・レバーの各 レンジ

■マニュアル・トランスミッション

3段コラム・シフト 4段フロア・シフト

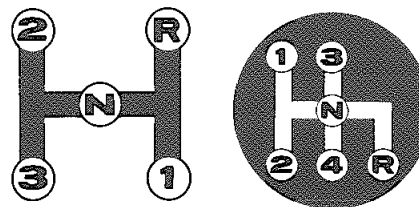

5段フロア・シフト

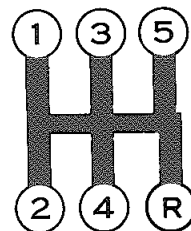

■オートマチック・トランスミッション
 <各レンジへの入れ方>

コラム・シフト

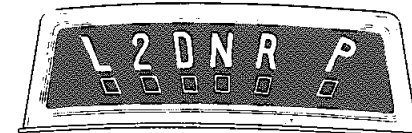
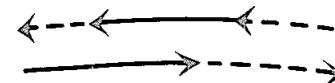

→ そのまま動かします。
 --> 手前に引いてシフトします。

フロア・シフト

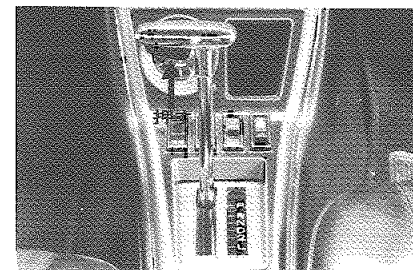

3 速フロア・シフト

➔ そのまま動かします。

➔ コントロール・レバー・ボタンを押して動かします。

Ⓟ 注意

1. エンジンを始動するときは、必ずパーキング・ブレーキを引きⓅまたはⓁにしてください。

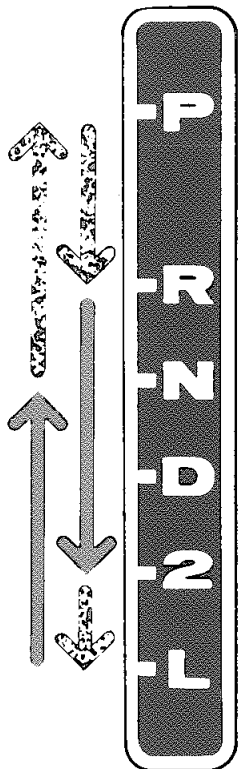

Ⓟパーキング・レンジ……駐車するときとエンジンを始動する位置

Ⓡリバース・レンジ……車をバックさせるときの位置

Ⓝニュートラル・レンジ…エンジンを始動させる位置

Ⓛドライブ・レンジ……通常走行する位置

②セカンド・レンジ……エンジン・ブレーキが必要なときに使う位置

Ⓛロー・レンジ……強いエンジン・ブレーキが必要なときに使う位置

2. ⓁとⓇへは、必ず車が完全に止まってから、入れてください。
3. 停車中ⓃまたはⓅ以外ではエンジンを高回転にしないでください。
4. アクセル・ペダルを踏み込んだまま、ⓃからⓁまたはⓇへ切り換えることは危険です。必ずペダルを離してからⓁまたはⓇへ切り換えてください。

＜運転のしかた＞

- 通常はⓁで発進するとロー・ギヤからスピードによりセカンド・ギヤに、トップ・ギヤにと自動的にかわります。
- マニュアル・トランスミッション車と同様に、①から発進し、②からⓁへと手動の操作でも運転できます。
- 急坂路をくだるときは、スピードに応じて①または②に入れて、エンジン・ブレーキをかけます。
- 追い越しなどで急加速をしたいときは、アクセル・ペダルをいっぱい踏み込むと、レバーはⓁでも、ギヤはトップからセカンドまたはロー・ギヤに切り換って急加速ができます。

(キック・ダウン操作)

スイッチ、メーターについて

■エンジン・スイッチ

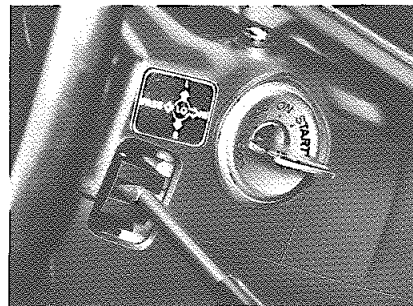

LOCK…キーを抜き差しできる位置。

キーを抜くとハンドルがロックされ盗難防止に役立ちます。

ACC……エンジンを止めたまま、ラジオおよびカー・ステレオの聞ける位置。

ON……エンジン運転中の位置。

START…エンジンを始動する位置。

手を離せば自動的にONにもどります。

ロック

キーをACCからLOCKの位置にするときは、プッシュ・ボタンを押さえて回します。

アン・ロック

キーがLOCKからACCにまわらないときは、ハンドルを軽く左右にまわしながらエンジン・キーをACCの方向にまわすとはずれます。

★注意

1. エンジン停止時、スイッチは**LOCK**または**ACC**の位置しておきましょう。長時間停止するときは**LOCK**の位置にしてください。
ONの位置で放置するとバッテリーあがりの原因になります。
2. エンジンがかからないとき、無理にそのまま**START**の位置で長時間回さないでください。
バッテリーがあがります。
3. エンジンを止めてラジオまたはカー・ステレオを長時間つけておくとバッテリーあがりの原因になります。
4. エンジンがかかっているとき、キーを**START**の位置に回さないようにしましょう。スターターが無理にかみあい破損します。
5. 走行中はキーを絶対に**LOCK**の位置まで回さないでください。
ハンドルがきれなくなり危険です。

■チョーク

オートマチック・チョーク付車は寒冷時、エンジンを始動するときに、自動的にチョークがはたらい、始動を容易にするようになっています。
オートマチック・チョーク付車以外はチョーク・ボタンで操作します。

オートマチック・チョーク

①エンジンを始動する前にアクセル・ペダルをを次のように踏み込みます。

外 気 温	踏 む 回 数
+ 5℃以上	軽く 1 回
+ 5℃～-10℃	いっぱい 1～2 回
-10℃以下	いっぱい 2～3 回

- ②アクセル・ペダルから足を離しエンジンを始動します。
- ③しばらく暖機運転をします。
オートマチック・チョークが働いている間は、アイドリング回転数は通常より高くなっているためアクセル・ペダルを踏んでいる必要はありません。
- ④エンジンが暖まってから再びアクセル・ペダルを踏み込んでから離します。
アクセル・ペダルを踏み込むと、チョークがもどりアイドリング回転になります。

★注意

E F I 車の寒冷時始動は、いったんエンジン・スイッチをONの位置にし、約1秒後にアクセル・ペダルを踏まずにスターターを回しますと始動時間が短かく容易になります。

チョーク・ボタン SUキャブレタ付車

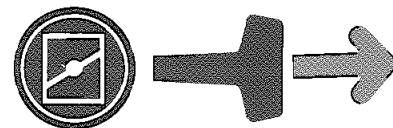

エンジンが冷えているときには

1. チョーク・ボタンをいっぱい引きます。
2. アクセル・ペダルを踏み込まないでエンジンを始動します。
始動後エンジンの回転が不円滑な場合は円滑になるまで、ペダルを踏み込んでください。
3. 始動後エンジンの回転数が**2,000**回転程度になるようチョーク・ボタンをもどして十分暖機運転をします。
4. エンジンが暖まるに従って、チョーク・ボタンを除々にもとにもどします。

★注意

エンジンが暖まったらチョーク・ボタンは必ずもどしてください。
チョーク・ボタンを引いたままにしておくとエンジンが不調になったり、燃料消費が多くなります。

■ターン・シグナル・レバー

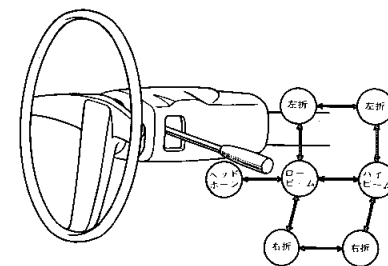

ターン・シグナル・スイッチとして……

右左折のとき上図のように操作します。操作した側のターン・シグナル・ランプが点滅するとともにターン・シグナル・インジケーター・ランプが点滅します。ハンドルをもとにもどすとレバーは自動的にもどります。ハンドル操作が少ないときスイッチが自動的にもどらない場合があります。このときは手でもどしてください。

ヘッドランプ・ホーン・スイッチとして……

レバーをロー・ビームの位置から手前に引いている間ヘッドランプのハイ・ビームが点灯します。
高速道路で先行車を追い越すときなどの合図として使います。

ヘッドランプ切り換えスイッチとして……

夜間先行車や対向車のあるときはロー・ビームにしてください。

■残光式ヘッドランプ L, LX, LG車

ヘッドランプを消したあと、ドアをあけてから、ターン・シグナル・レバーをヘッドランプ・ホーンの位置にすると、ヘッドランプが約20秒間点灯して消えます。夜間の車庫入れ後の足もとの照明などにご使用ください。

残光式ヘッドランプの操作をした後、すぐ消灯したい場合は、ライトコントロール・スイッチを引き出して、またすぐ押しこめばヘッドランプは消灯します。

■ブレーキ・ウォーニング LX, LG車

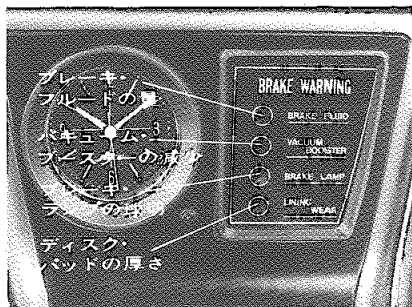

1. エンジン停止中にエンジン・スイッチをONにすると4個の発光素子が点灯します。

発光素子の点灯はエンジン始動後、数秒間続きその後消灯します。

2. エンジン回転中に検知個所に異常があれば、該当個所の発光素子が点滅し同時に警告音が異常知られます。異常個所が発見されたら、ただちに車を止めて最寄りの取扱販売店へ連絡しましょう。

5★安全注意

1. ブレーキ・ウォーニングだけで作業点検を済ませず、お出かけ前の点検はエンジン・フードを開けて行なってください。
2. 上記の1.で発光素子が点灯しない場合、または点灯しても消えない場合はコンピューター内部に異常があるため最寄りのサービス工場へお出かけください。

■パーキング・ブレーキ・レバー

フロア・シフト車

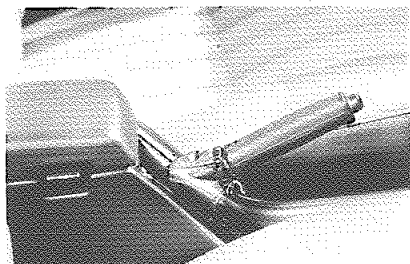

駐車時いっぱい引いて使用します。もどすときは、レバーを少し引きあげて、レバー先端のボタンを押さえてもどします。

コラム・シフト車



駐車時いっぱい引いて使用します。もどす場合は下に約60°まわしてもどします。

坂路での駐車は……

パーキング・ブレーキを引いた上、ギヤをローまたはリバースに入れ、さらに上り坂では後輪に、下り坂では前輪に輪止めをします。

■ワイパー&ウォッシャー・スイッチ

エンジン・スイッチがONのときに使えます。

ワイパー・スイッチ デラックス車



1段……低速 普通雨量のとき

2段……高速 雨量の多いとき

GL車以上

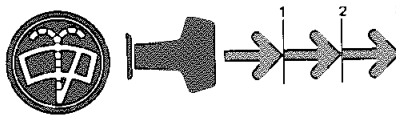

1段……4～12秒おきにワイパーが1回作動します。

雨雪量の少ないときに使用してください。

スピード調整ツマミで、ワイパー停止時間を4(ファスト)～12秒(スロー)まで調節することができます。

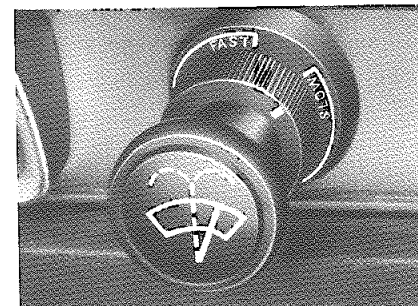

2段……低速、普通の雨雪量のときに使用してください。

3段……高速、雨雪量の多いときに使用してください。

スイッチを切ると、ワイパーは動き始めの位置までもどって止まります。

ウォッシャー・スイッチ

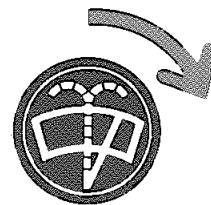

ウインドウ・ウォッシャーはワイパーと連動式になっています。スイッチを右にまわすとウォッシャー液が噴射され、同時にワイパーが数回作動し止まります。ウインドウ・ガラスがよごれているときに使用します。

★注意

1. 汚れたまま使用するとガラスに傷が
つきます。
ウインドウ・ガラスが汚れていると
きは、ウォッシャー液噴射後ワイパ
ー・スイッチを入れてください。
2. ウインドウ・ウォッシャー液がカラ
のときは、スイッチをまわさないで
ください。まわすとポンプをいため
る恐れがあります。

リヤ・ワイパー

ワゴンL車のみ

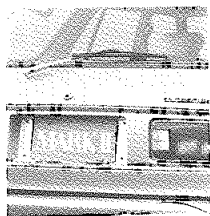

スイッチを引くとワイパーは動き始め、
スイッチをもどすと元の位置にもどり止
まります。スイッチを右にまわすと、ウ
ォッシャー液が噴射されます。

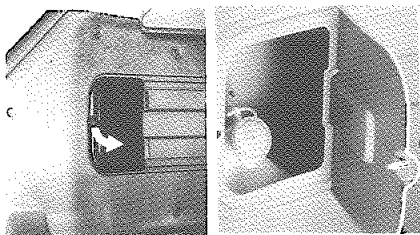

デッキの内張の中にウォッシャー・タン
クがありますので、ウォッシャー液を補
給してください。

■ライト・コントロール・スイッチ

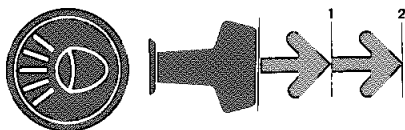

エンジン・スイッチに関係なくランプが
つきます。

①および②の位置でそれぞれ次の○印の
ランプが点灯します。

灯 火 名	①	②
ヘッドランプ	○	○
スモールランプ、テールランプ	○	○
ナンバープレートランプ	○	○
メーター・パイロットランプ	○	○

メーター・パイロットランプの明るさ調整

GL車以上、ワゴンはL車のみ

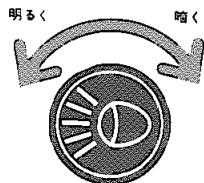

ライト・コントロール・スイッチを左右
にまわすと、メーター・パイロット・ラ
ンプの明るさがかわります。

周囲の明るさに応じて調整してください。

■ハザード・ウォーニング&
パーキング・スイッチ

ハザード・ウォーニング・スイッチとして

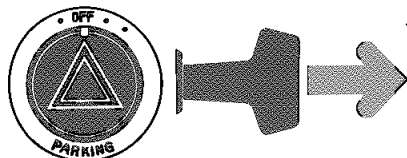

故障して、路上駐車するとき他車の追突防
止のため使用します。

スイッチを引くと、前後左右のターン・
シグナルランプとともに、ターン・シグ
ナル・インジケーターランプが点滅し、
駐車していることを知らせます。

★注意

ハザード・ウォーニング・スイッチは非常
の場合以外は使わないようにしましょう。
走行中、トンネル内などで使用すると他
車の誤解をまねき危険です。

パーキング・スイッチとして

夜間路上駐車時使用します。

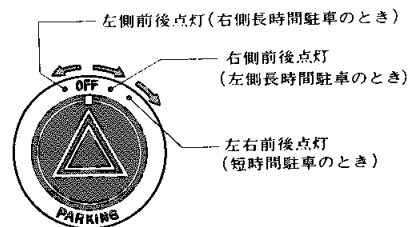

左側前後点灯(右側長時間駐車するとき)

右側前後点灯
(左側長時間駐車するとき)

左右前後点灯
(短時間駐車するとき)

■シガレット・ライター

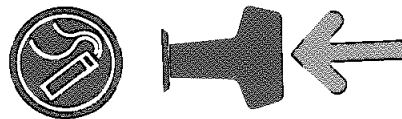

シガレット・ライターは押しこんだらす
ぐ手を離してとび出すのを待ちます。

★注意

押さえつけたまましていると、シガレット・
ライターをいためます。

■リヤ・ウインドウ・デフォガ

フロア・シフト車 コラム・シフト車

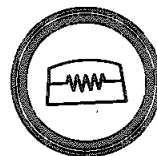
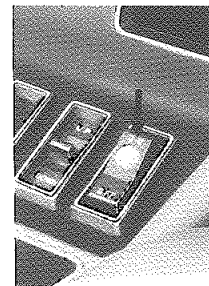

リヤ・ウインドウが曇ったとき、ガラス
の表面を暖めて、曇りをとります。
スイッチをONにすると、スイッチ内部
の照明ランプが点灯し、作動してい
ることを示します。

★注意

デフォガは消費電力が大きいので、リヤ・
ウインドウの曇りが消えたらスイッチを
切ってください。

スイッチを入れっ放しにしておくと、バ
ッテリーあがりの原因になりますのでご

ご注意ください。室内の曇りを取るもので、雪をとかす能力はありませんので必要以上に使用しないでください。

■パワー・ウィンドウ・スイッチ GL車以上(除LA)オプション仕様

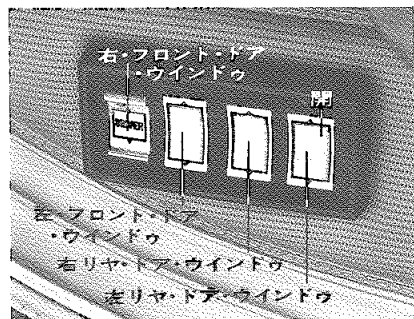

ドア・ウィンドウ・ガラスは、すべてスイッチで開閉できます。

また、運転席からは、全ドアのウィンドウ・ガラスがリモート・コントロールできるマスター・スイッチが取り付けられています。

★注意★

ウィンドウの開閉は、エンジンがかかっているときに行なってください。

■ESC(電子制御式スキッド防止装置) GL車以上オプション仕様

運転のしかた

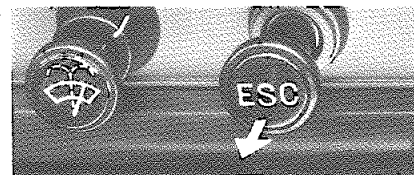

<走行前のチェック>

1. エンジン・スイッチを**START**の位置にするとスターターが回転し、同時に赤色のパーキング・ブレーキ・インジケーター・ランプが点灯します。点灯しなければヒューズ、電球が切れていますのでサービス工場へ連絡してください。また電球切れはブレーキ・ペダルを踏まずパーキング・ブレーキのみ引いた場合にも点灯するのでチェックできます。
2. エンジンをかけてからブレーキ・ペダルを踏みチェック・スイッチを引っぱると、スイッチ、ノブに埋込まれた緑色のオペレーション・ランプが点滅しエンジン・ルームから作動音が聞こえます。緑色ランプが点滅しない場合はESCに故障が生じていますのでサービス工場へ連絡してください。
3. 以上のチェックをして異常がなければ走行してください。ブレーキを踏めばESCは自動的に作動します。作動時にはオペレーション・ランプが点滅します。

<走行中のチェック>

1. 走行中、赤色のパーキング・ブレーキ・インジケーター・ランプが点灯した場合はESCに故障が生じていますのでサービス工場へ連絡してください。

★注意★

万一、ESCが走行中、故障した場合には、普通のブレーキ機構に戻ります。

■EFI(電子制御式燃料噴射装置)

GSL、LG系EFI仕様車

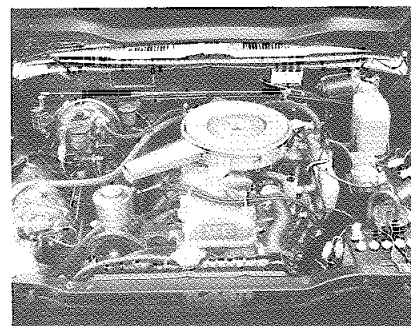

寒冷時始動について

エンジン・スイッチをいったん**ON**の位置にし、約**1**秒後にアクセル・ペダルを踏まずにスタータを回しますと、始動時間が短かくて容易になります。

緊急時には

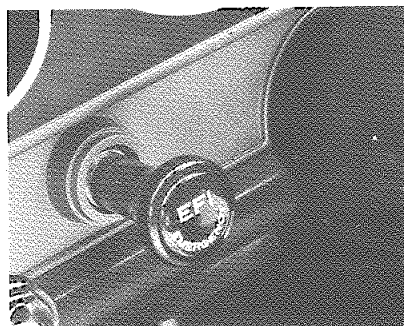

万一エンストや事故などで、エンジンが停止した時、エンジン・スイッチが**ON**

の状態でも、燃料ポンプの働きは約**2**秒後に止まります。

この場合スイッチを手前に引けば、燃料ポンプは前と同じように働きます。

“押しがけ”の時に利用してください。

★注意★

スタータ・モーターを回して始動するときは引く必要はありません。

■オート・ドライブ

GL車以上(除18R-E車)オプション仕様

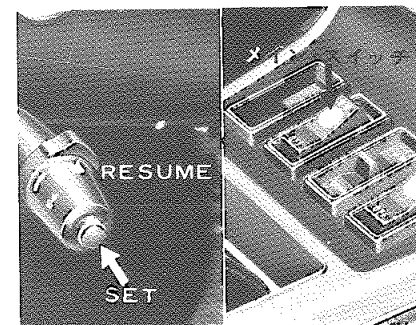

オート・ドライブとは車速が一定に保たれる装置で、車速が**60km/h**～**120km/h**でセットできます。**50km/h**以下になると自動的に、解除されます。

希望速度にセットする時

最初に、コンソール・ボックス上のメーン・スイッチを**ON**にし、希望の車速になったらターン・シグナル・レバーの先端のセット・ボタンを押してアクセル・ペダルを離してください。セット・ボタンを離れた時の速度にセットされます。

オート・ドライブを解除する時、または解除される時

- (1)ブレーキ・ペダルを踏んだ時
- (2)クラッチ・ペダルを踏んだ時
〈マニュアル・トランスミッション車〉
- (3)シフト・レバーを④にした時
〈オートマチック・トランスミッション車〉
- (4)パーキング・ブレーキを引いた時
- (5)メイン・スイッチをOFFにした時

車速変更する時

(1)微増速の場合

セット・ボタンを押してすぐ離すと、もとの車速から+5km/hの範囲内で増速することができます。

(2)微減速の場合

セット・ボタンを押しつづけると、減速されますので、希望の車速になったら、セット・ボタンを離してください。

(3)増速の場合

そのままの状態であクセルを踏み、希望の車速になったら、セット・ボタンを押してください。

解除前の設定速度に戻したい時

〈車速が60km/h~120km/hの範囲にあるときのみ〉

オート・ドライブ作用時、ブレーキまたはクラッチを作動させてオート・ドライブを解除した後、再びもとの車速にもどしたい時は、レバーをRESUMEの方向へ回してください。

注意

アクセルをいっぱい踏んだ瞬間には、メイン・スイッチをONにしないでください。

■メーター

角型3眼メーター付車……DX, GL, LA

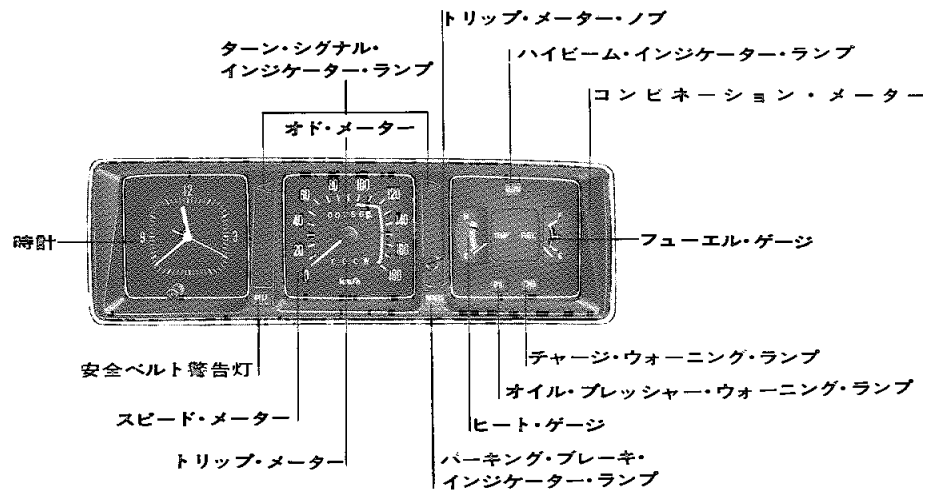

丸型6眼メーター付車……GSL, L, LX, LG

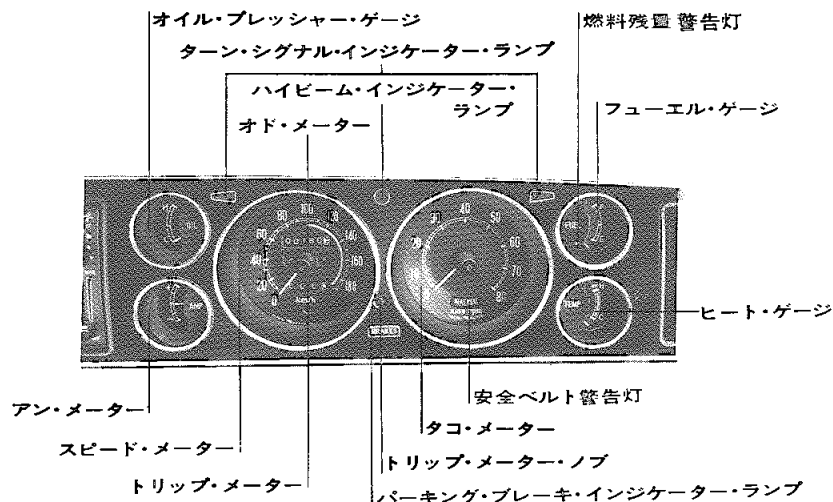

●=装備の知識について

■フューエル・ゲージ〈燃料計〉

エンジン・スイッチがONのときにフューエル・タンク内の燃料の量を示します。エンジン・スイッチがON以外では、指針はEより下の位置にあります。

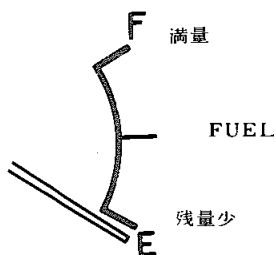

Eに近づいたら早めに燃料を補給してください。

■燃料残量警告灯 丸型6眼メータ付車

エンジン・スイッチがONのときフューエル・タンク内の残量が10ℓ以下になると点灯し警告します。

■ヒート・ゲージ〈水温計〉

エンジン・スイッチがONのときに冷却水温を示します。

エンジン・スイッチがON以外では、指針はCより下の位置にあります。

指針がレッド・ゾーンにはいったら、オーバーヒートの危険信号です。適当な場所でしばらく休んでエンジンを冷やしてから運転してください。イエロー・ゾーンまでは走行してさしつかえありません。

■チャージ・ウォーニング・ランプ

〈充電警告灯〉

エンジン回転中、充電系統が異常のときに点灯し(赤色)警告します。

ただし、エンジン停止中にエンジン・スイッチをONにすると点灯し、始動すると消灯します。

■オイル・プレッシャー・ウォーニング・ランプ

〈油圧警告灯〉

エンジン回転中、潤滑系統が異常の時に点灯(赤色)し警告します。点灯したままのときはオイル量を調べてください。

ただし、エンジン停止中にエンジン・スイッチをONにすると点灯し、始動すると消灯します。

■パーキング・ブレーキ・インジケーター・ランプ

エンジン・スイッチがONのときパーキング・ブレーキ・レバーを引くと点灯(赤色)しレバーをもどすと消えます。

■ハイ・ビーム・インジケーター・ランプ

ヘッドランプがハイビームのとき、ハイビーム・インジケーター・ランプが点灯(青色)します。

■ターン・シグナル・インジケーター・ランプ

右折または左折のとき、それぞれのターン・シグナル・インジケーター・ランプが点滅(緑色)します。

■安全ベルト警告灯

パーキング・ブレーキ・レバーを引いた状態で、エンジン・スイッチをONにすると点灯(赤色)し、セーフティ・ベルトを装着すると消灯します。

■スピード・メーター

指針は車の走っている速度を示し、約100km/h以上になると、チャイムが鳴り警告します。チャイムが鳴っているとき、指針が振れることがありますが、異常ではありません。

■オド・メーター

走行した総距離をkmの単位で表わします。白地に黒文字は、100mの単位です。

■トリップ・メーター

オド・メーターと共に走行した距離を表示します。ある区間または期間に走行する距離を知りたいとき0にもどして使用します。0にもどすときは、トリップ・メーター・ノブを押せば0にもどります。

■タコメーター 丸型6眼メータ付車のみ

エンジン回転数を示します。

目盛の65(L車は60)以上は、赤色でレッド・ゾーンといい指針がレッド・ゾーンにあるときは、エンジンがオーバーランをしていることを示します。指針がレッド・ゾーンにはいらないようにしてください。

■アン・メーター 丸型6眼メータ付車

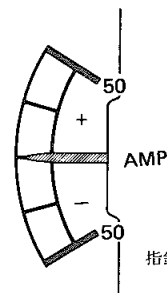

指針の位置 { +側……充電状態
-側……放電状態

エンジン始動後、指針は⊕側に一時大きく振れますがその後徐々にもどり、わずかに⊕側を指示する状態で静止すれば正常です。

エンジン始動後も⊖側を指示するときは、フォグ・ランプなどの電気の使いすぎか、充電系統の故障が考えられます。ヘッドランプ、フォグ・ランプなどを消してもなお⊖側を指示するときは点検が必要です。

■オイル・プレッシャー・ゲージ

丸型6眼メータ付車

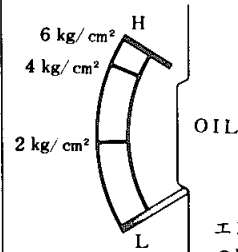

エンジン回転中の潤滑油の圧力を示します。

エンジン回転数を上げてても指針が動かないときは潤滑系統に異常がありますので、エンジンをただちに止めて、オイル量を点検してください。オイル量が正規であれば、他のところに故障があります。

■時計

時刻調整は、つまみを手前に引いたまま回して行ないます。

運転を楽しく、快適に

■ラジオ

ラジオは、エンジン・スイッチがONかACCのときに聞くことができます。

プッシュ・ボタン式 デラックス車

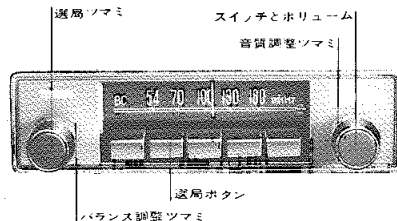

〈電源スイッチとアンテナ〉

ラジオのスイッチを押すと、電源が入り同時にアンテナが1段とび出します。アンテナをさらにのぼしたときは、手でひっぱり出します。

アンテナはいっぱい押し込むとロックされるので次に使用するときは、再びラジオの電源スイッチをONにします。

〈選局ボタンのセットのしかた〉

1. ボタンの1つをいっぱい引き出します。
2. 左側選局ツマミで望みの局に合わせます。
3. 引き出したボタンをいっぱい押し込みます。
4. 他のボタンも同じ方法でそれぞれの局にセットできます。

放送局の違う地域へ行ったなら選局しなおしてください。

〈選局ツマミ〉

選局ボタンでセットした局以外の放送局を選ぶときは左側の選局ツマミで合わせてください。

〈音量調整〉

音量調整ツマミをまわしてお好みの音量に調整してください。

〈音質調整〉

音質調整ツマミをまわしてお好みの音質に調整してください。

AMサーチ・チューナー式

GL, GSL, LA車

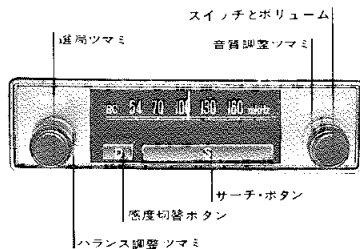

音量調整・音質調整は、プッシュ・ボタン式と同じ取り扱いです。

〈選局のしかた〉

サーチ・ボタンを押すと、指針が自動的に移動し次に受信できる局で止まります。

〈感度の切替〉

山間部などの電波の弱い地域や、遠くの放送電波をキャッチしたいときに、感度切替ボタンを押し込んでください。

もう一度ボタンを押すともとの位置にもどり、近距離の局のみ選局できます。

〈スイッチとアンテナ〉

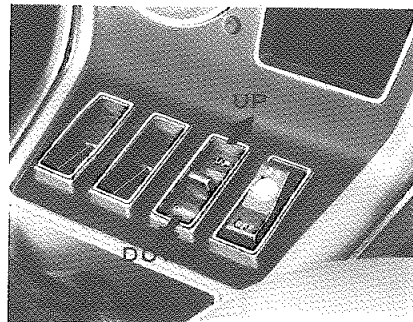

スイッチの前側を押すとアンテナは自動的に上がります。後側を押すとアンテナは下がります。

AM・FMサーチ・チューナー式 L, LX車

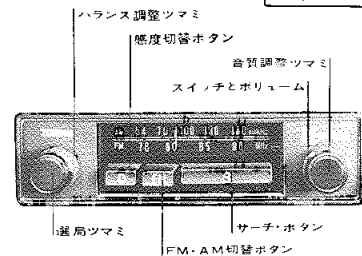

〈FMボタンのセットのしかた〉

FMボタンを押し込むとFM放送が受信できます。FMボタンをもう一度押すとボタンの位置がもとにもどりAM放送受信状態となります。

選局のしかたと感度の切替えはAMサーチ・チューナー式と同じです。

AM・FM・マルチ・ステレオ式 LG車のみ

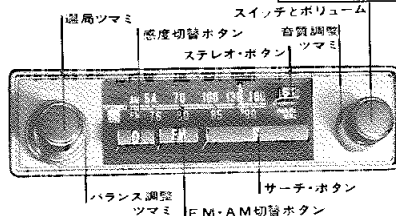

選局のしかた、FMボタンのセットのしかた、感度の切替え、ともにAM・FMサーチ・チューナー式と同じです。

＜マルチ・ステレオのセットのしかた＞

ステレオ・ボタンを押すとFMステレオ放送を受信できます。

ステレオ受信中にはステレオ・インジケータ・ランプが点灯します。

もう一度ステレオ・ボタンを押すとボタンは戻りFMモノラル放送にかわります。

■カー・ステレオ オプション仕様

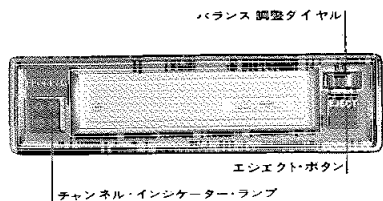

LG車オプション仕様

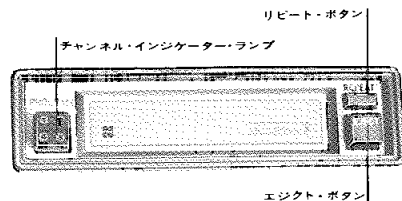

エンジン・スイッチがONまたはACCのとき使用できます。

カートリッジ・テープをまっすぐ差しこむと、自動的にチャンネル・インジケータ・ランプがつき演奏が始まります。

＜バランス調整＞

バランス調整ツマミをまわすと、音が左右に移動します。

もっとも、ステレオ感のもりあがる位置にこのツマミを調整してください。

LG車オプション仕様のものはラジオのバランス調整ツマミで調整してください。

＜音量調整＞

ラジオの音量調整ツマミをまわして適当な音量に調整してください。

＜音質調整＞

ラジオの音質調整ツマミをまわしてお好みの音質に調整してください。

＜チャンネル切替＞

演奏中、スイッチを押すと他のチャンネルに切替えることができます。

1つのプログラムの演奏が終わると自動的に次のプログラムに切り替わります。

LG車オプション仕様のものはリピート・ボタンを押すとプログラムをくりかえすことができます。

★注意

カートリッジ・テープの保存はテープが露出しないようにケースに入れ直射日光をさけて保存してください。

■ヒーター

温度調整レバー

WARM 室内暖房
VENT 室内循環

内外切替レバー

DEF ガラス曇り止め
FRESH 外気導入
RECIRC 内気循環

ファン・スイッチ

HI 強い風
● 中風
● 弱風
OFF 停止

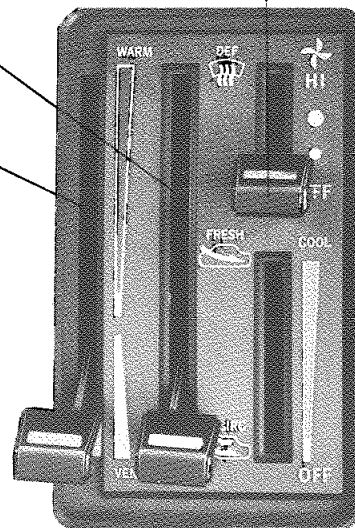

ヒーターは次のような機能をもっています。

- ①ヒーター（暖房用）として
 - ②デフロスタ（曇り止め）として
 - ③ベンチレーション（換気用）として
- スイッチ・レバー操作は、次のようにします。

1. 内気による室内暖房

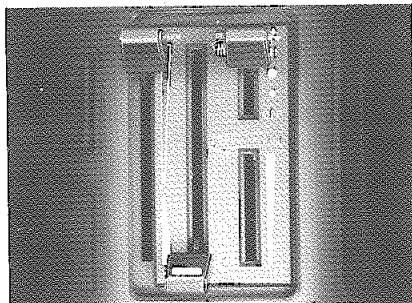

外気がとくに冷たいときは、外気をシャット・アウトし、室内空気を暖めて循環させます。窓ガラスが曇ってきたときは外気導入にします。

2. 外気による室内暖房

(通常のご使用の場合)

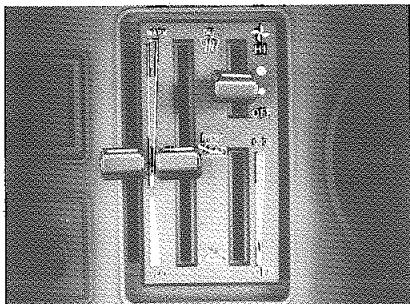

WARMとVENTとの間をもっとも快適な位置に調整してください。

WARMに近づける程、ベンチレーション・ルーバーからの風が強くなります。

3. 車内を暖めながら換気する操作

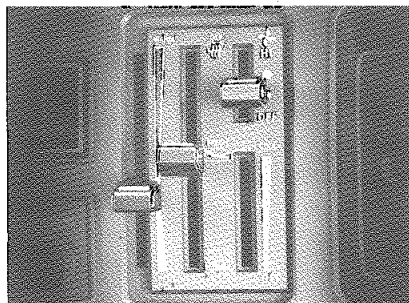

4. 強制ベンチレーション

(夏期ベンチレーション)

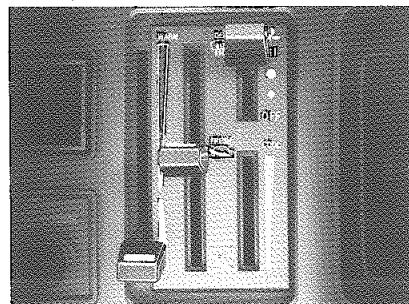

サイド・ベンチレーターも使用すると一層効果があります。

5. ガラスの曇りどめ (冬期の場合)

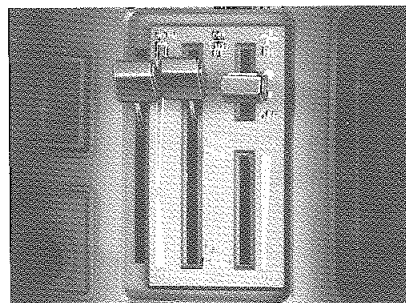

曇り止めのためにはサイド・ガラスを少し開けると一層効果があります。

6. ファン停止でも新鮮な空気が導入できる操作

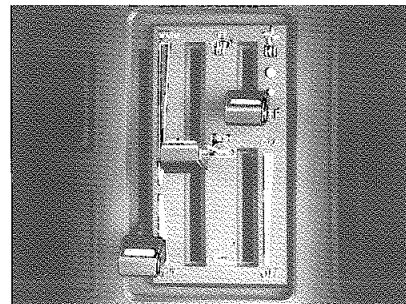

■サイド・ベンチレーター

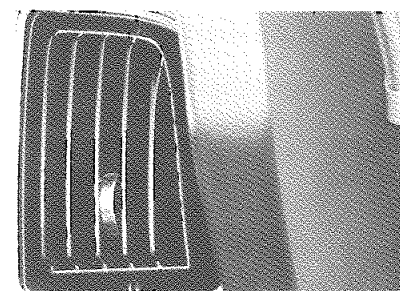

車内の空気を入れかえたいときノブを引いて使用します。

ベンチレーターから新鮮な空気がはいります。また、中央部のルーバーを動かすことにより風向きの調節もできます。

■サン・バイザー

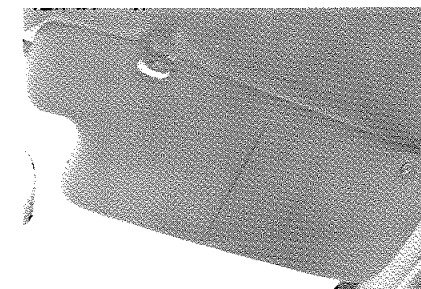

ホルダーからはずすと、横にまわすことができます。

■グローブ・ボックス

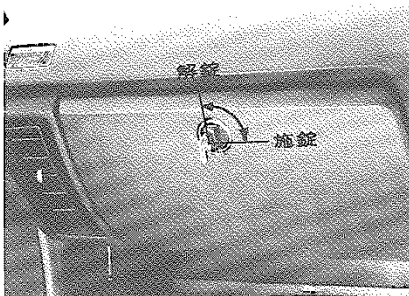

キーで解錠して、つまみを左にまわします。
またライト・コントロール・スイッチが
ONのときにふたを開くとボックス内右
横のマップ・ランプがつかます。
なおグローブ・ボックスの施錠解錠はマ
スター・キーで行ないます。

■コンソール・ボックス

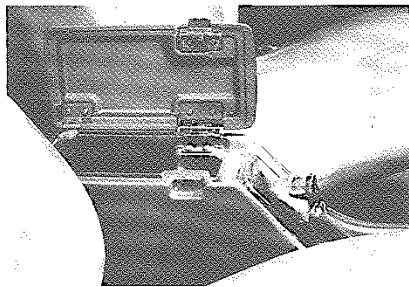

運転席側のボタンを上押し上げてフタ
を開けてください。

■保安炎筒

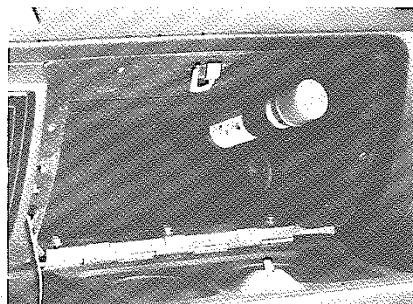

非常事態が発生したときに使用します。
使用法は保安炎筒に書いてある説明をよ
く読んで万が一に備えてください。
保安炎筒には有効期限があります。有効
期間は3年でラベルに明示されています
ので確認しておきましょう。
発炎時間は5分間です。



非常信号用としてのみご使用ください。
使用中、筒の先を顔や体に向けたり、近
ずけたりすると火傷の危険があります。
取り扱いには十分注意してください。
また、トンネル内で使用すると視界がわ
るくなり危険ですので絶対使用しないで
ください。