



# あなたの車をより快適なものに



## 常時携行品

ここにあげる品物は、特別注文品として販売店に用意してあります。お気軽にご相談ください。

### オーナー・ドライバー・キット

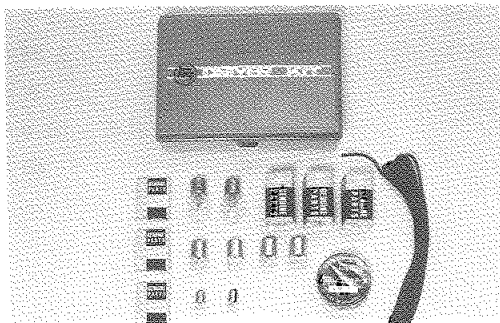

### 懐中電灯

### エマー・ロープ

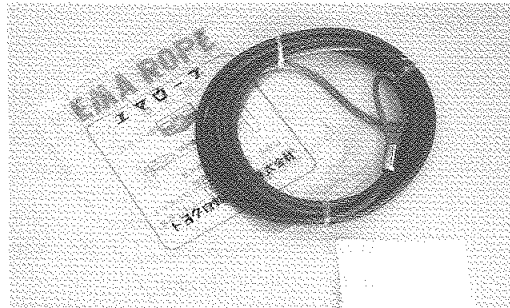

### エマー・フラッグ

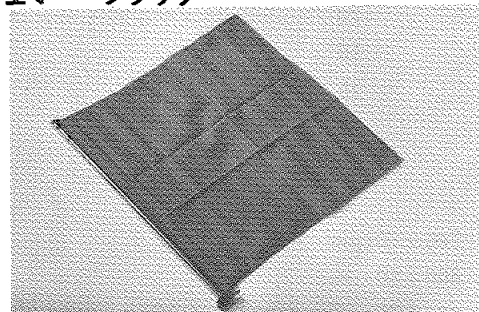

### タイヤ・チェーン

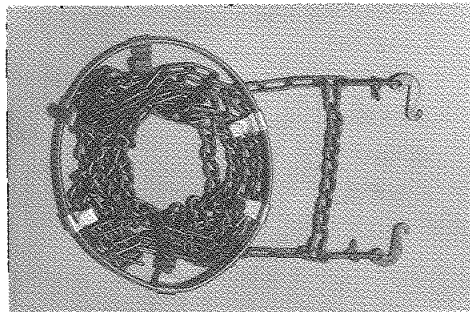

### タイヤ・ゲージ

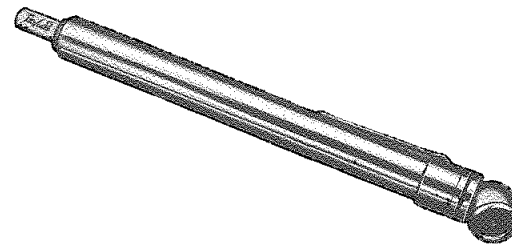

### 消火器

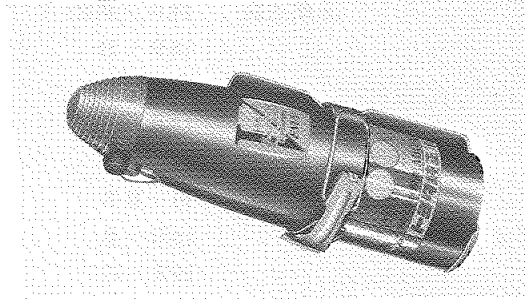

## アクセサリ

安全でより快適な運転をお楽しみいただくため、  
いろいろな注武装備品を用意しています。ご利用  
ください。

### フォグ・ランプ

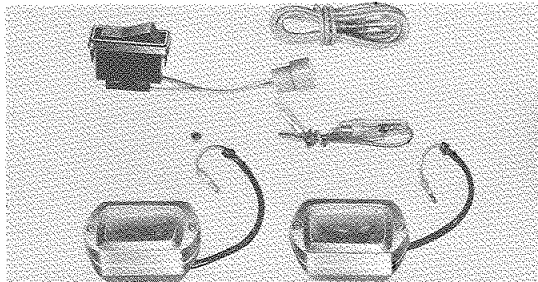

### ナンバー・フレーム

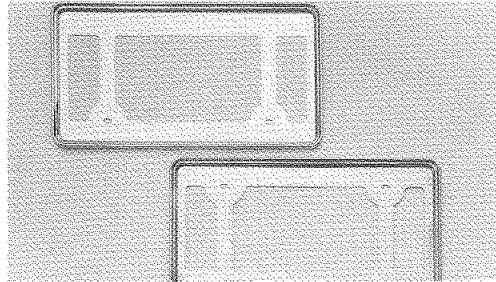

### シート・カバー



### カー・カバー

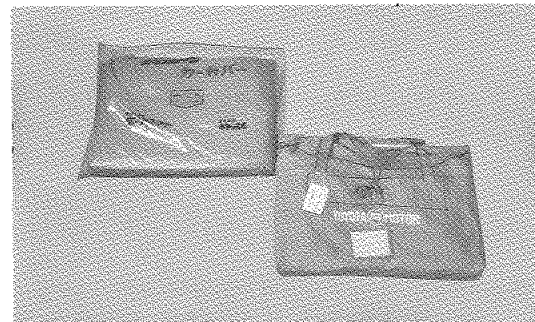

### ハンドル・カバー

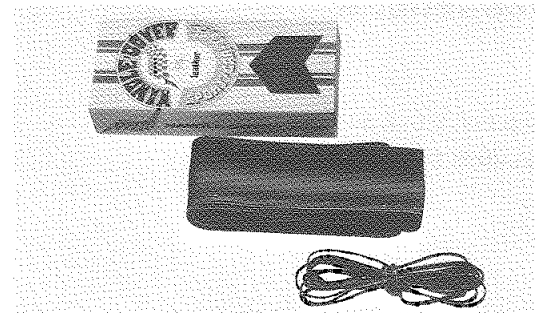

### ドライバー・グローブ

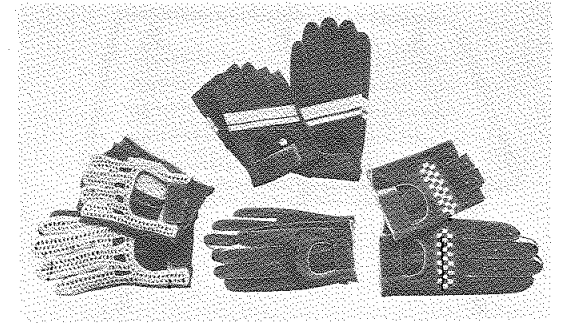

### フェンダー・ランプ

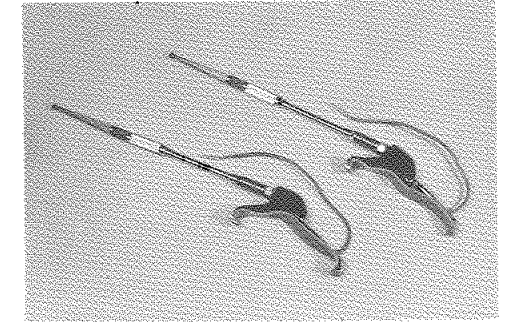

### サイド・バイザー

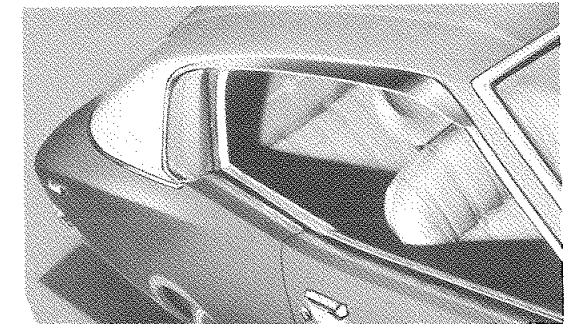

52=あなたの車をより快適なものに

## ルーフ・ラック

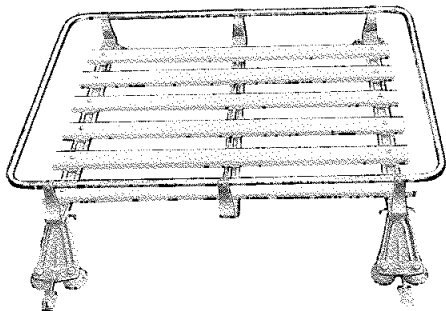

### 〈電気を使用するアクセサリーの追加または車両配線修理〉

- 既設の配線(ワイヤー・ハーネス)に容量以上の負担がかかっていないか
- ヒューズを通っているか
- 接続は完全か
- 接続部分は必ずハンダ付けをし、絶縁テープで十分おおわれているか
- 配線が車体と触れあう場合は、配線の保護を十分行ない振動でたるみやショートがおきないようにしておくこと。

## トヨタ純正部品について

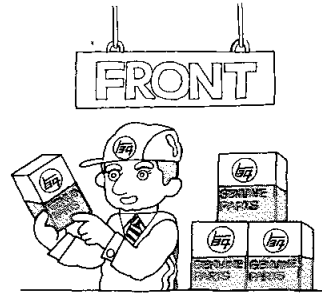

### トヨタ純正部品とは

1. トヨタの新車に使われた部品とまったく同じ部品です。
2. トヨタのきびしい品質検査に合格した部品です。
3. トヨタの販売網をつうじて、いつでもどこでもすぐに間に合う部品です。

以上のようなトヨタ純正部品をお使いいただくことによって、安心して運転していただけます。

トヨタ車には、もっとも適したトヨタ純正部品をお使いください。

これらの部品には、のマークを付け、

その品質を保証しています。

部品ご入用の際は、トヨタ車取り扱い販売店または、のマークの看板を掲げた店で必ず

トヨタ純正部品をご指定ください。



### キヤッスル製品

車の性能を十分発揮させるためには、車に適した良質のオイル、グリース、不凍液、トヨグライドフルードを選ぶことが大切です。

整備手帳に示されているオイル使用個所には、キヤッスル製品をご使用ください。

キヤッスル製品は、トヨタ自動車が、長年の研究の結果、市場に送り出したもので自信をもっておすすめできる製品です。

## トヨタ純正キャッスル 製品のご紹介

トヨタ車のためにつくられた、トヨタ純正キャッスル製品を  
ご使用ください。



### エンジン・オイル

トヨタ純正キャッスル・モーター・オイル・スーパー・デラックス  
トヨタ純正キャッスル・モーター・オイル・ゴールデン・スペシャル  
トヨタ純正キャッスル・モーター・オイル・スペシャル

### トランスミッション・オイル

トヨタ純正キャッスル・ギヤ・オイル S A E 90

### ディファレンシャル・ギヤ・オイル

トヨタ純正キャッスル・ハイポイド・ギヤ・オイル S・S A E 90 (除く G S S 車)  
トヨタ純正キャッスル・ハイポイド・ギヤ・オイル L S D・S A E 90 (G S S 車)

### ステアリング・ギヤ・オイル

トヨタ純正キャッスル・ギヤ・オイル S A E 90

### トヨグライド・フルード

トヨタ純正キャッスル・オートフルード・スペシャル

### ホイール・ベアリング・グリース

トヨタ純正キャッスル・MP・グリース

### 不凍液

トヨタ純正キャッスル・不凍液・スペシャル

### 冷却水

トヨタ純正キャッスル・ロングライフ・クーラント

### ブレーキ・フルード

トヨタ純正ブレーキ・フルード・グリコール 2400

(特に G S S 車のディファレンシャル・ギヤ・オイルには必ず上記の指定オイルをご使用ください。)

