



あなたの車をより快適なものに



常時携行品

ここにあげる品物は、特別注文品として販売店に用意してあります。お気軽にご相談ください。

オーナー・ドライバー・キット

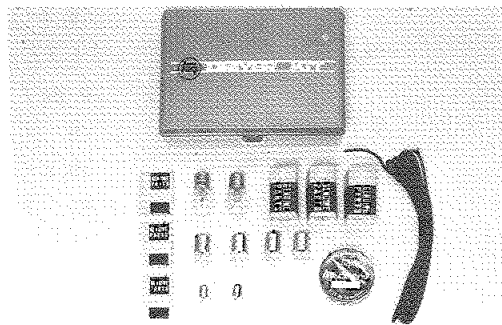

懐中電灯

エマー・ロープ

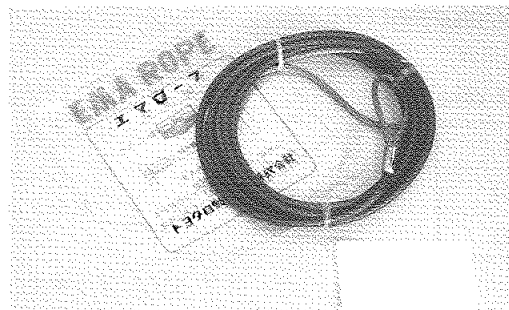

エマー・フラッグ

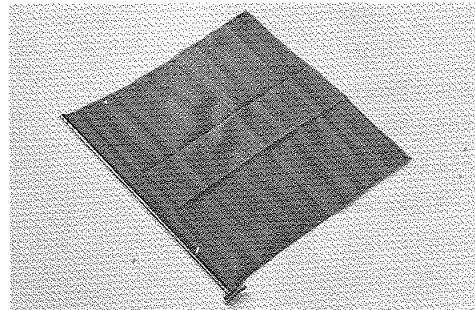

タイヤ・チェーン

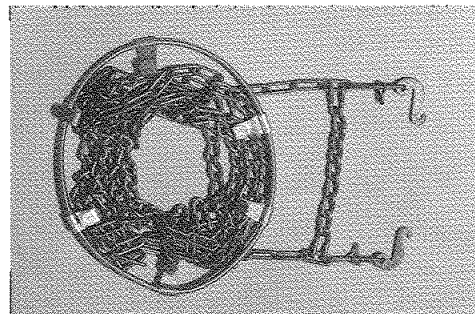

タイヤ・ゲージ

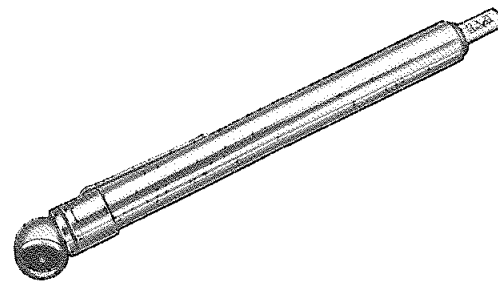

消火器

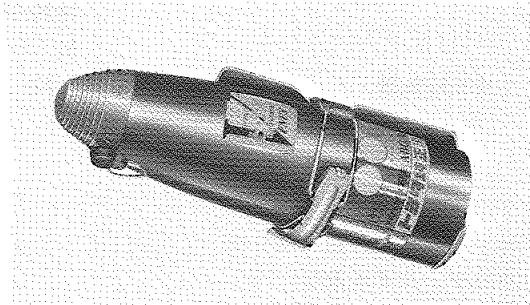

アクセサリ

安全でより快適な運転をお楽しみいただくため、
いろいろな注文装備品を用意しています。ご利用
ください。

フォグ・ランプ

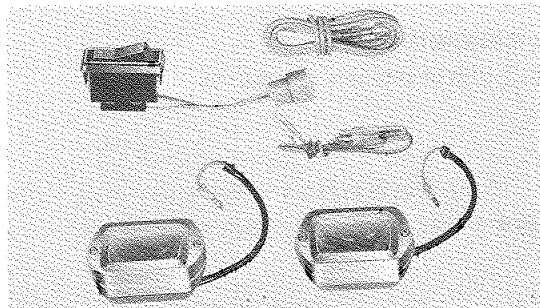

ナンバー・フレーム

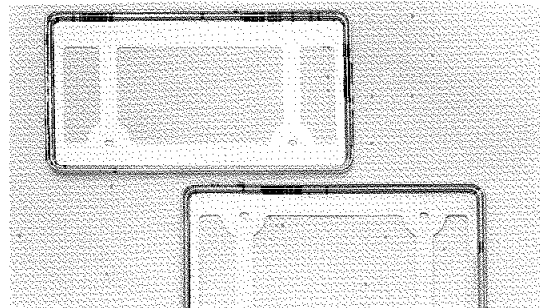

シート・カバー



カー・カバー



ハンドル・カバー

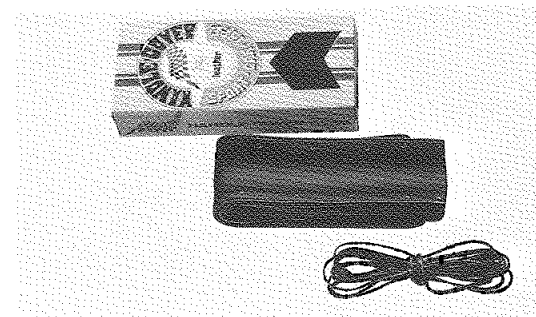

ドライバー・グローブ

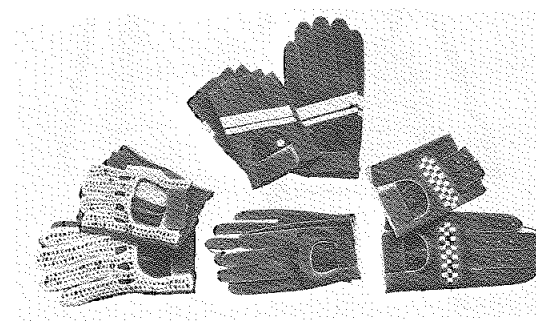

フェンダー・ランプ

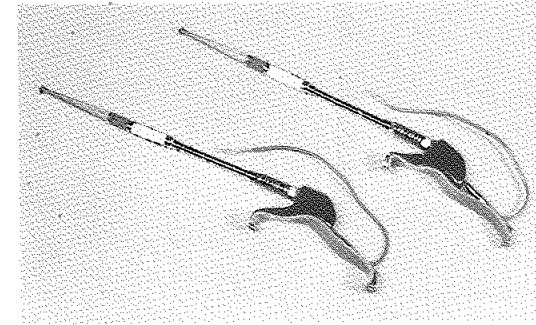

サイド・バイザー

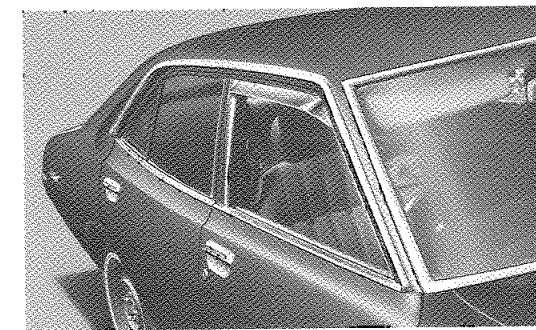

ルーフ・ラック

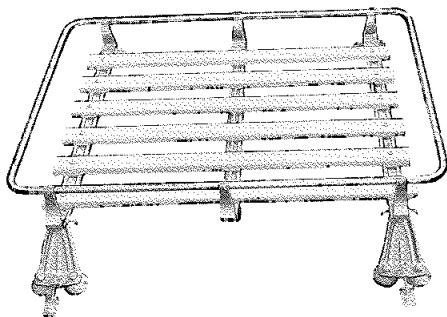

〈電気を使用するアクセサリーの追加または車両配線修理〉

- 既設の配線(ワイヤー・ハーネス)に容量以上の負担がかかっていないか
- ヒューズを通っているか
- 接続は完全か
- 接続部分は必ずハンダ付けをし、絶縁テープで十分おおわれているか
- 配線が車体と触れあう場合は、配線の保護を十分行ない振動でたるみやショートがおきないようにしておくこと。

トヨタ純正部品について

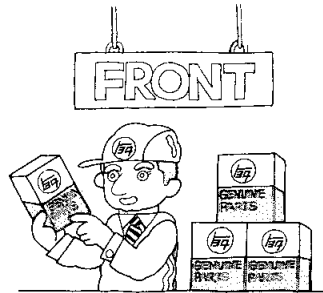

トヨタ純正部品とは

1. トヨタの新車に使われた部品とまったく同じ部品です。
2. トヨタのきびしい品質検査に合格した部品です。
3. トヨタの販売網をつうじて、いつでもどこでもすぐに間に合う部品です。

以上のようなトヨタ純正部品をお使いいただくことによって、安心して運転していただけます。

トヨタ車には、もっとも適したトヨタ純正部品をお使いください。

これらの部品には、のマークを付け、

その品質を保証しています。

部品ご入用の際は、トヨタ車取扱販売店または、のマークの看板を掲げた店で必ず

トヨタ純正部品をご指定ください。



キャッスル製品

車の性能を十分発揮させるためには、車に適した良質のオイル、グリース、不凍液、トヨグライドフルードを選ぶことが大切です。

整備手帳に示されているオイル使用個所には、キャッスル製品をご使用ください。

キャッスル製品は、トヨタ自動車が、長年の研究の結果、市場に送り出したもので自信をもっておすすめできる製品です。

トヨタ純正キャッスル 製品のご紹介

トヨタ車のためにつくられた、トヨタ純正キャッスル製品をご使用
ください。



エンジン・オイル

トヨタ純正キャッスル・モーター・オイル・スーパー・デラックス
トヨタ純正キャッスル・モーター・オイル・ゴールドデン・スペシャル
トヨタ純正キャッスル・モーター・オイル・スペシャル

トランスミッション・オイル

トヨタ純正キャッスル・ギヤ・オイル S A E 90

ディファレンシャル・ギヤ・オイル

トヨタ純正キャッスル・ハイポイド・ギヤ・オイル S・S A E 90

ステアリング・ギヤ・オイル

トヨタ純正キャッスル・ギヤ・オイル S A E 90

トヨグライド・フルード

トヨタ純正キャッスル・オートフルード・スペシャル

ホイール・ベアリング・グリース

トヨタ純正キャッスル・MP・グリース

冷却液

トヨタ純正キャッスル・ロングライフ・クーラント

ブレーキ・フルード

トヨタ純正ブレーキ・フルード・グリコール 2,400

もっと車を知りたい方

オーナーのための故障発見ABC
オーナーのための自動車の構造ABC
オーナーのための自動車の取り扱いABC } があります。

※ご希望の方は最寄りのあなたのお車の取扱販売店サービス部へご相談ください。