



# あなたの車をより快適なものに



## 常時携行品

ここにあげる品物は、特別注文品として販売店に用意してあります。お気軽にご相談ください。

### オーナー・ドライバー・キット

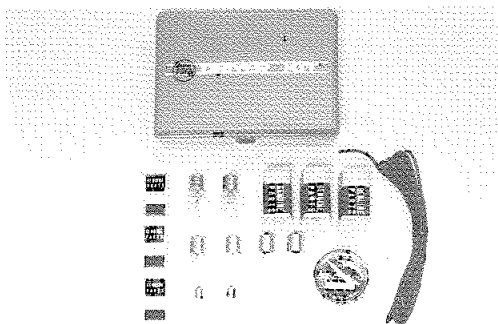

懐中電灯

### エマー・ロープ

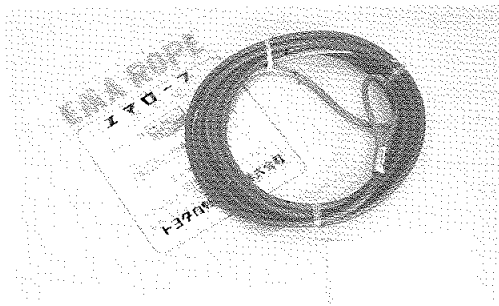

### エマー・フラッグ

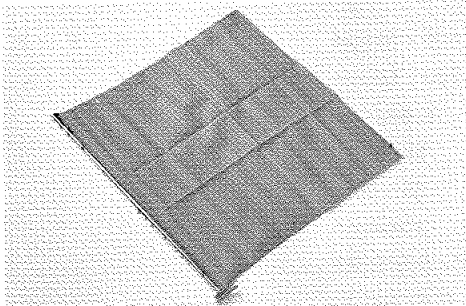

### タイヤ・チェーン

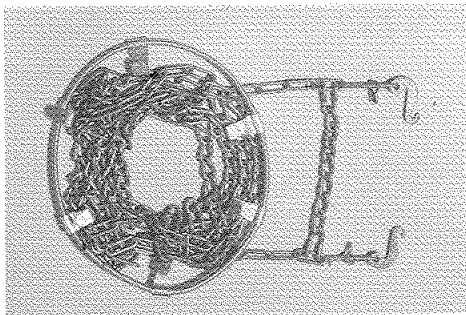

### タイヤ・ゲージ

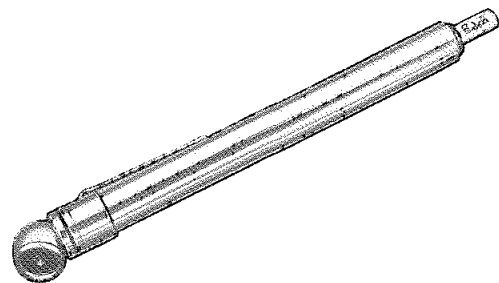

### 消火器

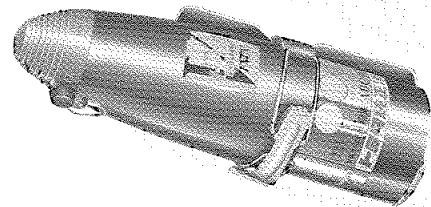

## アクセサリ

安全でより快適な運転をお楽しみいただくため、  
いろいろな注文装備品を用意しています。ご利用  
ください。

### フォグ・ランプ

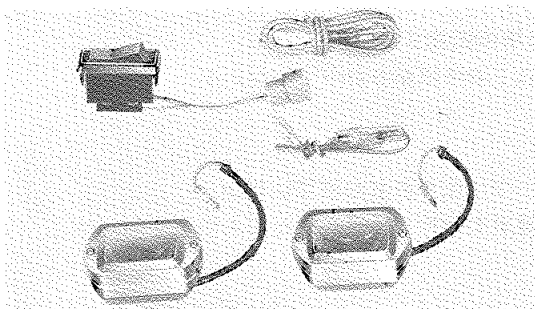

### ナンバー・フレーム

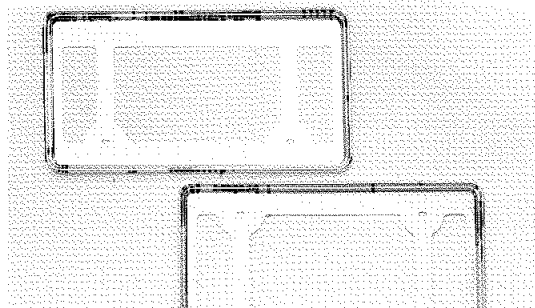

### シート・カバー



### カー・カバー



### ハンドル・カバー

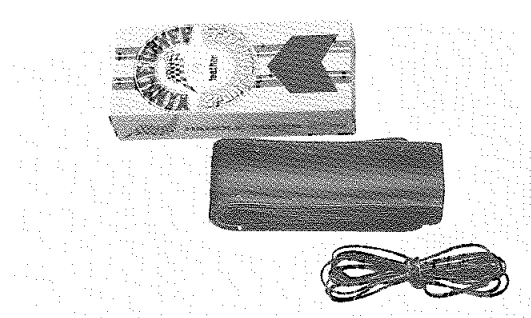

### ドライバー・グローブ

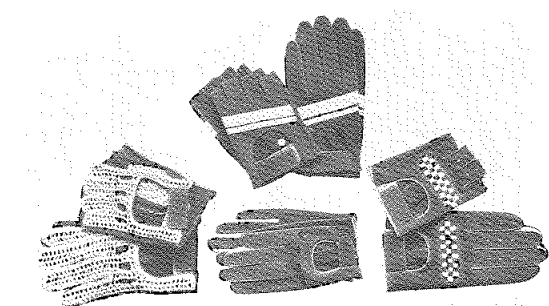

### フェンダー・ランプ

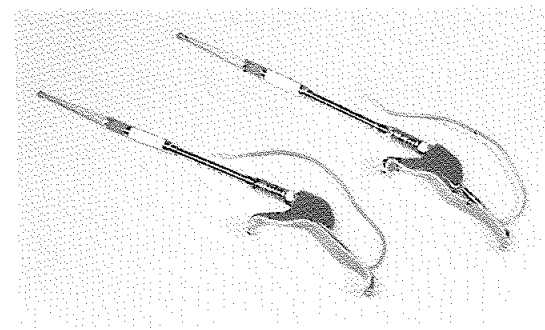

### サイド・バイザー

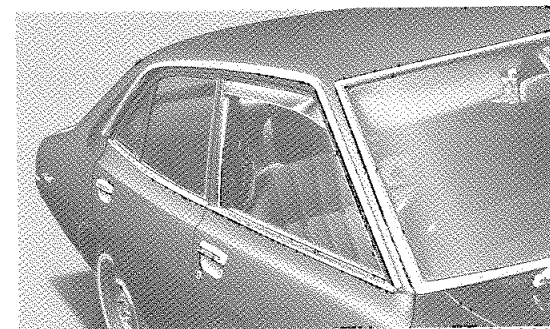

## ルーフ・ラック

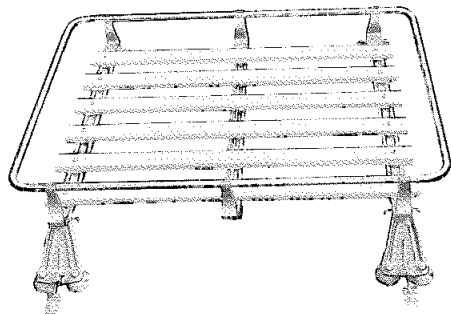

### 〈電気を使用するアクセサリーの追加または車両配線修理〉

- 既設の配線(ワイヤー・ハーネス)に容量以上の負担がかかっていないか
- ヒューズを通っているか
- 接続は完全か
- 接続部分は必ずハンダ付けをし、絶縁テープで充分おおわれているか
- 配線が車体と触れあう場合は、配線の保護を充分行ない振動でたるみやショートがおきないようにしておくこと。

## トヨタ純正部品について

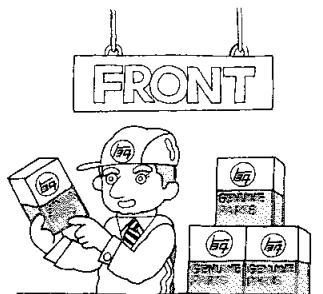

### トヨタ純正部品とは

1. トヨタの新車に使われた部品とまったく同じ部品です。
2. トヨタのきびしい品質検査に合格した部品です。
3. トヨタの販売網をつうじて、いつでもどこでもすぐに間に合う部品です。

以上のようなトヨタ純正部をお使いいただくことによって、常に新車の性能を維持し、安心して運転していただけます。

トヨタ車には、もっとも適したトヨタ純正部品をお使いください。

これらの部品には、のマークを付け、

その品質を保証しています。

部品ご購入の際は、トヨタ車取り扱い販売店または、のマークの看板を掲げた店で必ず

トヨタ純正部品をご指定ください。



### キャスル製品

車の性能を充分発揮させるためには、車に適した良質のオイル、グリース、不凍液、トヨグライドフルードを選ぶことが大切です。

整備手帳に示されているオイル使用箇所には、キャスル製品をご使用ください。

キャスル製品は、トヨタ自動車が、長年の研究の結果、市場に送り出したもので自信をもっておすすめできる製品です。

## トヨタ純正キャスル 製品のご紹介

トヨタ車のためにつくられた、トヨタ純正キャスル製品をご使用ください。



## もっと車を知りたい方

修理書  
故障発見ABC  
自動車の構造ABC

} があります。

※ご希望の方は最寄りのあなたのお車の取扱い店へお申し込みください。