

オ プ シ ョ ン

オプション項目	仕向先		RT61	RT61-T	RT61-TP	RT61-D	RT61-DK	RT61-DC	RT62-DSZ	RT61-S	RT71	RT71-K	RT71-C
	一般	寒冷地											
衝撃吸収ステアリング	○		○	×	×	○	○	○	STD	○	○	○	
ディスクブレーキ (タンデム、ブースタ付)	○		△	×	×	STD	STD	STD	STD	STD	STD	STD	STD
ブレーキアンチスキッド(ESC)	○		×	×	×	×	×	×	×	×	×	×	×
タイヤ 5.60-13-4(白)	○		○	×	×	×	×	×	×	×	×	×	×
5.60-13-6(白)	○		×	○	○	×	×	×	×	×	×	×	×
6.45-13-4(黒)	○		○	×	×	×	×	×	×	×	×	×	×
6.45-13-4(白)	○		○	×	×	STD	STD	STD	STD	STD	STD	STD	STD
6.45S13-4(白)	○		○	×	×	○	○	○	○	○	○	○	○
165SR13(ラジアル)	○		×	×	×	×	×	×	○	×	×	×	×
5.50-13-6(白)	○		×	×	×	×	×	×	×	×	×	×	×
5.60-13-6(スノー)	○		○	○	○	×	×	×	×	×	×	×	×
6.45-13-6(スノー)	○		○	×	×	○	○	○	○	○	○	○	○
5.50-13-6(スノー)	○		×	×	×	×	×	×	×	×	×	×	×
デラックス用ホイールキャップ	○		○	×	×	STD	STD	STD	STD	STD	STD	STD	STD
ヘビーデューティフロントアクスル(ダクシ用)	○		○	STD	STD	○	○	○	○	○	○	○	○
ストラットバンププロテクタ		○	○	○	○	○	○	○	○	○	○	○	○
フロントフック	○		○	○	○	○	○	○	○	○	○	○	○
アングトレイ	○		○	×	×	STD	STD	STD	STD	STD	STD	STD	STD
ワイパモータカバー		○	○	○	○	○	○	○	○	○	○	○	○
リヤスプリングフロントハンガプロテクタ		○	○	○	○	○	○	○	○	○	○	○	○
フューエルタンクプロテクタ、インシュレータ		○	○	○	×	○	○	○	○	○	○	○	○
ルーフトリップロアチャンネル		○	○	○	○	○	○	○	○	○	○	○	○
熱線入バックウインドガラス	○		×	×	×	○	○	○	61...○ 62...STD	○	○	○	○
助手席サンバイザ	○		○	○	○	STD	STD	STD	STD	STD	STD	STD	STD
ルーフレザー	○		×	×	×	○	○	○	○	○	○	○	○
アクセルペダル、サポートブラケット		○	○	○	○	○	○	○	○	○	○	○	○
セパレートシート(フアブリック)	○		×	×	×	○	STD	○	×	×	×	×	×
(通 発)			×	×	×	×	×	×	STD	STD	STD	STD	STD
(Hiフアブリック)			×	×	×	×	×	×	×	×	×	×	×
スプリットベンチシート			×	×	×	×	×	×	×	×	×	×	×
フロントシヨルダベルト	○		STD	STD	STD	STD	STD	STD	STD	STD	STD	STD	STD
リヤシートベルト(2点式)	○		○	STD	STD	○	○	○	○	○	○	○	○

一 覧 表

RT72-DSZ RT71-S	RT77-D	RT77-DK	RT77-DC	RT69	RT69P	RT69V-F	RT68V-FD	RT68V-FDK	オプション区分		生産手 配符号	備 考
									メーカ	デイラ		
STD	○	○	○	○	○	○	○	○	○		(Z)	
STD	STD	STD	STD	×	×	×	×	×	—	—		オプションの受注はしない。
×	×	×	×	×	×	×	×	×	—	—		GSLのみ
×	×	×	×	×	×	×	×	×	○			
×	×	×	×	×	×	×	×	×	○			
STD	STD	STD	STD	×	×	×	×	×	○			
○	○	○	○	×	×	×	×	×	○			
○	×	×	×	×	×	×	×	×	○			
×	×	×	×	○	○	○	STD	STD	○			
×	×	×	×	×	×	×	×	×	○			
○	○	○	○	×	×	×	×	×	○			
×	×	×	×	○	○	○	○	○	○			
STD	STD	STD	STD	○	○	○	STD	STD		○		
○	○	○	○	○	○	○	○	○		○		
○	○	○	○	○	○	○	○	○	○		(Y)	
○	○	○	○	○	○	○	○	○		○		
STD	STD	STD	STD	○	○	○	STD	STD		○		
○	○	○	○	○	○	○	○	○	○		(Y)	
○	×	×	×	×	×	×	×	×	○		(Y)	
○	×	×	×	×	×	×	×	×	○		(Y)	
○	○	○	○	○	○	○	○	○		○		
71...○ 72...STD	○	○	○	×	×	×	○	○	○		(G)	
STD	STD	STD	STD	○	○	○	STD	STD		○		
○	×	×	×	×	×	×	×	×	○		(V)	
○	○	○	○	○	○	○	○	○		○		
×	○	STD	○	×	×	×	○	STD	○		(S)	
STD	×	×	×	×	×	×	×	×	—	—		
×	×	×	×	×	×	×	×	×	—	—		
×	×	×	×	×	×	×	×	×	—	—		
STD	STD	STD	STD	STD	STD	STD	STD	STD		○		
○	○	○	○	×	○	○	○	○		○		

オ プ シ ョ ン

オプション項目	仕 向 先		RT61	RT61-T	RT61-TP	RT61-D	RT61-DK	RT61-DC	RT62-DSZ RT61-S	RT71	RT71-K	RT71-C
	一 般	寒冷地										
リヤシートベルト(3点式)	○		○	×	×	○	○	○	○	○	○	○
リヤシートヘッドレスト	○		○	STD	STD	○	○	○	○	○	○	○
サンカットガラス	○		×	×	×	×	×	×	×	○	○	○
スタータ(1.3KW)		○	○	○	○	○	○	○	○	○	○	○
バッテリー(12V-45AH)		○	○	○	○	○	○	○	○	○	○	○
” (12V-60AH)		○	○	○	○	○	○	○	○	○	○	○
グローブボックスランプ	○		○	○	○	STD	STD	STD	STD	STD	STD	STD
スタータリレー		○	×	×	×	×	×	×	○	×	×	×
クロック	○		○	○	○	STD	STD	STD	STD	STD	STD	STD
ワイパブレード		○	○	○	○	○	○	○	○	○	○	○
シガライタ	○		○	○	○	STD	STD	STD	STD	STD	STD	STD
ラジオ(AM 5 鈕)	○		○	○	○	STD	STD	STD	STD	STD	STD	STD
” (AMサーチ)	○		○	○	○	○	○	○	○	○	○	○
パワーウィンド	○		×	×	×	×	×	×	×	×	×	×
防眩式インナミラー	○		○	○	○	○	○	○	○	○	○	○
ヒ ー タ	○		○	○	○	STD	STD	STD	STD	STD	STD	STD
エアコンデিশヨナ	○		○	○	○	○	○	○	○	○	○	○
シーケンシャルフラツシヤ	○		×	×	×	○	○	○	○	○	○	○
Pバルブ		○	○	○	○	STD	STD	STD	STD	STD	STD	STD

一 覧 表

RT72-DSZ RT71-S	RT77-D	RT77-DK	RT77-DC	RT69	RT69P	RT69V-F	RT68V-FD	RT68V -FDK	オプション区分		生産手 配符号	備 考
									メーカー	ディーラ		
○	×	×	×	×	×	×	×	×		○		
○	○	○	○	×	○	○	○	○		○		
○	×	×	×	×	×	×	×	×		○		
○	○	○	○	×	×	×	○	○		○		
○	○	○	○	○	○	○	○	○		○		
○	○	○	○	○	○	○	○	○	○		(Y)	
STD	STD	STD	STD	○	○	○	STD	STD		○		
○	×	×	×	×	×	×	×	×	○		(Y)	
STD	STD	STD	STD	○	○	○	STD	STD		○		
○	○	○	○	○	○	○	○	○		○		
STD	STD	STD	STD	○	○	○	STD	STD		○		
STD	STD	STD	STD	○	○	○	STD	STD		○		
○	○	○	○	○	○	○	○	○		○		
71...× 72...○	×	×	×	×	×	×	×	×	○		(P)	
○	○	○	○	○	○	○	○	○		○		
STD	STD	STD	STD	○	○	○	STD	STD		○		
○	○	○	○	×	×	×	○	○		○		
○	×	×	×	×	×	×	×	×		○		
STD	STD	STD	STD	×	×	×	×	×	○		(Y)	

オ プ シ ョ ン

オ プ シ ョ ン 項 目	仕 向 先		RT62	RT62-K	RT62-N	RT62-H	RT62-D	RT62-DK	RT62-DN	RT62-DH
	一 般	寒冷地								
衝撃吸収ステアリング	○		STD	STD	STD	STD	STD	STD	STD	STD
ディスクブレーキ(アースタ, タンデム)	○		STD	STD	STD	STD	STD	STD	STD	STD
ブレーキアンチスキッド(ESC)	○		×	×	×	×	×	×	×	×
タイヤ 6.45S13-4(白)	○		○	○	○	○	○	○	○	○
6.45-13-6(スノー)	○		○	○	○	○	○	○	○	○
165S R13(ラジアル)	○		×	×	×	×	×	×	×	×
6.45H14-4(黒)	○		×	×	×	×	×	×	×	×
165S R14(ラジアル)	○		×	×	×	×	×	×	×	×
165H R14(高速ラジアル)	○		×	×	×	×	×	×	×	×
ヘビーデューティフロントアクスル(タクシー用)	○		○	○	○	○	○	○	○	○
ストラットバープロテクタ		○	○	○	○	○	○	○	○	○
フロントフック	○		○	○	○	○	○	○	○	○
ワイバモータカバー		○	○	○	○	○	○	○	○	○
リヤスプリングフロントハンガプロテクタ		○	○	○	○	○	○	○	○	○
フューエルタンクプロテクタ, インシュレータ	○	○	○	○	○	○	○	○	○	○
ルーフトリッププロアチャンネル		○	○	○	○	○	○	○	○	○
熱線入りバックウインドガラス	○		○	○	○	○	○	○	○	○
ルーフカバー	○		○	○	○	○	○	○	○	○
アクセルペダル, サポートブラケット		○	○	○	○	○	○	○	○	○
セパレートシート(フアブリック)	○		×	×	×	×	○	STD	○	STD
(Hiフアブリック)	○		○	STD	○	STD	×	×	×	×
スプリットベンチシート	○		STD	×	STD	×	○	×	○	×
リヤシートベルト(2点式)	○		STD	STD	STD	STD	○	○	○	○
(3点式)	○		×	×	×	×	○	○	○	○
リヤシートヘッドレスト	○		○	○	○	○	○	○	○	○
サンカットガラス	○		×	×	×	×	×	×	×	×
スタータ(1.3KW)		○	○	○	○	○	○	○	○	○
バッテリー(12V-45AH)		○	○	○	○	○	○	○	○	○
(12V-60AH)		○	○	○	○	○	○	○	○	○
スタータリレー		○	×	×	×	×	×	×	×	×
ワイバブレード		○	○	○	○	○	○	○	○	○
ラジオ(AMサーチ)	○		STD	STD	STD	STD	○	○	○	○

ノ 一 覧 表

RT62-S	RT62-SH	RT72	RT72-K	RT72-H	RT72-D	RT72-DK	RT72-DH	RT72-S	RT72-SH	RT72-MQ	RT78-D	RT78-DK	RT78-DN	オプション区分		生産手 配符号
														メーカー	ディーラ	
STD	STD	STD	STD	STD	STD	STD	STD	STD	STD	STD	STD	STD	STD	-	-	
STD	STD	STD	STD	STD	STD	STD	STD	STD	STD	STD	STD	STD	STD	-	-	
○	○	×	×	×	×	×	×	○	○	×	×	×	×	○		(F)
○	○	○	○	○	○	○	○	○	○	×	○	○	○	○		
○	○	○	○	○	○	○	○	○	○	×	○	○	○	○		
○	○	×	×	×	×	×	×	○	○	×	×	×	×	○		
×	×	×	×	×	×	×	×	×	×	○	×	×	×	○		
×	×	×	×	×	×	×	×	×	×	○	×	×	×	○		
×	×	×	×	×	×	×	×	×	×	○	×	×	×	○		
○	○	○	○	○	○	○	○	○	○	×	○	○	○		○	
○	○	○	○	○	○	○	○	○	○	○	○	○	○	○		(Y)
○	○	○	○	○	○	○	○	○	○	○	○	○	○		○	
○	○	○	○	○	○	○	○	○	○	○	○	○	○	○		(Y)
○	○	○	○	○	○	○	○	○	○	○	×	×	×	○		(Y)
○	○	○	○	○	○	○	○	○	○	○	×	×	×	○		(Y)
○	○	○	○	○	○	○	○	○	○	○	○	○	○		○	
STD	STD	○	○	○	○	○	○	STD	STD	STD	○	○	○	○		(G)
○	○	○	○	○	○	○	○	○	○	○	×	×	×	○		(V)
○	○	○	○	○	○	○	○	○	○	○	○	○	○		○	
×	×	×	×	×	×	×	×	×	×	×	○	STD	○	○		(S)
×	×	STD	STD	STD	×	×	×	×	×	×	×	×	×	○		(S)
×	×	×	×	×	×	×	×	×	×	×	×	×	×	○		(B)
STD	STD	STD	STD	STD	○	○	○	STD	STD	○	○	○	○		○	
×	×	×	×	×	○	○	○	×	×	○	×	×	×		○	
○	○	○	○	○	○	○	○	○	○	○	○	○	○		○	
×	×	○	○	○	○	○	○	○	STD	○	×	×	×		○	
○	○	○	○	○	○	○	○	○	○	○	○	○	○		○	
○	○	○	○	○	○	○	○	○	○	○	○	○	○		○	
○	○	○	○	○	○	○	○	○	○	○	○	○	○	○		(Y)
○	○	×	×	×	×	×	×	○	○	○	×	×	×	○		(Y)
○	○	○	○	○	○	○	○	○	○	○	○	○	○		○	
STD	STD	STD	STD	STD	○	○	○	STD	STD	○	○	○	○		○	

オ プ シ ョ ン

オ プ シ ョ ン 項 目	仕 向 先		RT62	RT62-K	RT62-N	RT62-H	RT62-D	RT62-DK	RT62-DN	RT62-DH
	一 般	寒冷地								
パワーウィンド	○		×	×	×	×	×	×	×	×
エアコンデিশヨナ	○		○	○	○	○	○	○	○	○
シーケンシャルフラツシヤ	○		○	○	○	○	○	○	○	○
防眩式インナミラー	○		STD	STD	STD	STD	○	○	○	○

一 覧 表

RT62-S	RT62-SH	RT72	RT72-K	RT72-H	RT72-D	RT72-DK	RT72-DH	RT72-S	RT72-SH	RT72-MQ	RT78-D	RT78-DK	RT78-DN	オプション区分		生産手 配符号
														メーカー	ディーラ	
STD	STD	×	○	○	×	○	○	STD	STD	○	×	×	×	○		(P)
○	○	○	○	○	○	○	○	○	○	○	○	○	○		○	
○	○	○	○	○	○	○	○	○	○	○	×	×	×		○	
STD	STD	STD	STD	STD	○	○	○	STD	STD	STD	○	○	○		○	

R T 61 , 62 系

項 目		RT61	R T 61		RT61-D	RT61-DC	RT61-DK	RT61-S	RT62	
			T	T P						
諸 元	全 長 m	4.300	←		←	←	←	←	←	
	全 幅 m	1.605	←		←	←	←	←	←	
	全 高 m	1.405	←		←	←	←	←	←	
	軸 距 m	2.510	←		←	←	←	←	←	
	輪 距 m	前 輪	1.330	←		1.325	←	←	←	←
		後 輪	1.320	←		←	←	←	←	←
	室 内 寸 法 m	長 さ	1.810	←		←	←	←	←	←
		幅	1.355	←		←	←	←	←	←
		高 さ	1.140	←		←	←	←	←	←
	車 両 重 量 kg	960	970	1025	985	←	995	1000	1005	
乗 車 定 員 人	5	←		←	←	←	←	←		
車 両 総 重 量 kg	1235	1245	1300	1260	←	1270	1275	1280		
性	エンジン最高出力 PS/rpm	95/5500	←	83/5000	95/5500	←	←	105/6000	105/5500	
	# 最大トルク kg-m/rpm	14.0/3800	←	12.8/2600	14.0/3800	←	←	14.5/4000	15.0/3600	
	最 高 速 度 km/h	155	←	145	155	←	←	170	165	
	燃 料 消 費 率 km/ℓ	17.5	←	13.5	17.5	14.5	17.5	16.5	17.5	
	制 動 距 離 (初速50km/h) m	13.0	←		←	←	←	←	←	
	登 坂 能 力 tanθ	0.54	←	0.44	0.53	←	0.57	0.55	0.50	
能	最 小 回 転 半 径 m	4.85	←		←	←	←	←	←	
	加 速 性 能 秒 (社内データ)	0 ~ 200m			12.5	11.5		11.3	11.1	
		0 ~ 400m			20.7	18.5		18.2	17.6	
0 ~ 100km/h				16.9	12.4		12.6	12.0		
クラッチ	型 式	8'ダイヤフラムスプリング		←	←	/	61と同じ	←	←	
	操 作 方 法	油 圧 式								
	ダイヤフラムスプリング	○								
	スチフナープレート	○								
トランスミッション (トヨグライト)	型 式	3T/M		←	←	2T/C	新4T/M	← (木目ノブ)	61と同じ	
	操 作 方 式	ハンドルのチェンジ				61と同じ	フロアチェンジ			
	第 1 速	3.337				1.820	3.579			
	第 2 速	1.653				1.000	2.081			
	第 3 速	1.000				/	1.397			
	第 4 速	/				/	1.000			
	後 退	4.449				1.820	4.399			

R T 61 , 62 系

項	目	RT61	RT61		RT61-D	RT61-DC	RT61-DK	RT61-S	RT62					
			T	TP										
	スピードメーター	17/5				17/5	61と同じ	20/6	19/6					
	スチフナプレート	×	×	○	←	←	←	←						
プロペラシャフト	ジョイント数	2	←	←	61と同じ	61と同じ	3	←						
	パイプ径	75φ							75φ (ヨークはTC用)	65φ				
	長さ 第1	1247%									570.5%			
	第2								677.5%					
デイフアレンシヤル	サイズ	6.62"	←	←	←	←	61と同じ	←						
	ピニオン数	2												
	ギヤ比	4.111							3.900	3.700				
ホイール	タイヤ	5.60-13-4 (黒)	5.60-13-6 (黒)	6.45-13-4 (白)	61-D と同じ	←	61-D と同じ	←						
	ディスク	4½J×13	←	61と同じ					DLX用	SL用	GL用			
	ホイールキャップ	STD用												
ステアリング	ホイール	一般用	←	←	61と同じ	←	SL用	61と同じ						
	コラム	普通型							普通型	普通型	衝撃吸取	衝撃吸取		
		3T/M コラム用							2T/C コラム用	4T/M フロア用	4T/M フロア用	3T/M コラム用		
	ステアリングロック	標準装備							←	←	61と同じ	←	←	61と同じ
	ギヤボックス	R. B							←	←	←	←	←	R. B
19.5		←	←	←	←	←	19.5~21.5							
ブレーキ	前輪	デュオサーボ	← (W/Cタクシ用)	ディスク	←	←	←	←						
	後輪	デュオサーボ	← (W/Cタクシ用)	L&T										
	マスタシリンダ	シングル	←	タンデム										
	オイルプレッシャスイッチ	×	×	○										
	ブースタ	×	×	6" ブースタ										
	Pバルブ	×	×	○										
	パーキングブレーキ	プランジャ式	←	←										
サスペンション	型式(前)	ワイツシュポン コイルスプリング	←	←	61と同じ	←	←	61と同じ						
	(後)	半楕円 板ばね							61と同じ	8R用				
	フロントコイルスプリング	6R用												
	フロントショックアブソーバ	○							61と同じ	61と同じ				
	ストラットバー	○ (全車共通)												
	スタビライザバー	○												
	リヤスプリング	○									○ (タクシ用)	○ (LPG用)		
	リヤショックアブソーバ	○							←	○				

仕 様 一 覧 表

RT62-K	RT62-N	RT62-H	RT62-S	RT62-SH	RT62-D	RT62-DK	RT62-DN	RT62-DH	RT62-DSZ	
←	19/6				61-S と同じ	←	20/6	←		
←	←	←			○	←	←	←		
←	←	←	←	←	61と同じ	←	←	←	61-Sと同じ	
62と同じ	←	←	←	←	61-S と同じ	←	←	←	62と同じ	
62と同じ	←	←	61-D と同じ G S L用	62-S と同じ	61-D と同じ	←	←	←	61-Sと同じ	
←	←	62-K と同じ	61-S と同じ	62-S と同じ	62と同じ	62-Kと同じ	62-Nと同じ	62-Kと同じ	61-Sと同じ	
61-S と同じ	衝撃吸収 3T/C コラム用 61と同じ		62-K と同じ							62と同じ
62と同じ	←		61と同じ							←
←	←	←	←	←	←	←	←	←	←	
←	←	←	62と同じ 61-S と同じ	62-S と同じ	62と同じ	←	←	←	62-Sと同じ	







R T 61 , 62 系

項 目	RT61	R T 61		RT61-D	RT61-DC	RT61-DK	RT61-S	RT62
		T	T P					
バンパ	フ ロ ン ト	全車共通	←	←	←	←	←	←
	リ ヤ	全車共通 (リヤライ センス プレート 吊下式)						
ラジエータグリル	グリルセンタ	全車共通 (外板色塗装)	←	←	←	←	←	←
	(ヘッドランプドア) グリルサイド	1700用	←	←	←	←	1700SL用 (1700用の色違い)	GL用
	ヘッドランプ リム	×	×	○			61-D と同じ	61-D と同じ
	グリルサイド モール	×	×	○(光輝 アルミ)				
フード	全車共通	←	←	←			←	←
フロントフェンダ	○	←	○	←	←	○	○	
アンダトレイ	×	×	○	←	←	←	←	
インストルメント パネル	センタ オーナメント	盲蓋 (CORONAマーク)	←	○	←	←	←	○
グラブボックス	マ ー ク	Corona Mark II	←	←	←	←	← (SL)	← (GL)
	オーナメント	○	←	←	←	←	○	○
サイドベンチレーターバ	○	←	←	←	←	←	○	
ウインドシールド ガラス	種 類	部分強化 (透明)	←	部分強化 熱線吸収	←	←	←	←
	厚 さ	5 mm						
コンソール	×	×	×	×	×	○	×	
ルーフサイドベントルーバ	全車共通	←	←	←	←	←	←	
バックウインド ガラス	種 類	普通強化 透明	←	普通強化 熱線吸収	←	←	←	←
	厚 さ	5 mm						
ドアガラス	ベ ン ド	種 類	←	普通強化 熱線吸収	←	←	←	←
		厚 さ						
	フ ロ ン ト	種 類	←	普通強化 熱線吸収	←	←	←	←
		厚 さ						
	リ ヤ	種 類	←	普通強化 熱線吸収	←	←	←	←
		厚 さ						
タクシ用ドアコーションプレート	×	○	×	×	×	×	×	
タクシ用リヤドアプルハンドル	×	○	×	×	×	×	×	
サンバイザ	運 転 席	○	←	61と同じ	←	←	←	←
	助 手 席	×						







仕 様 一 覧 表

RT62-K	RT62-N	RT62-H	RT62-S	RT62-SH	RT62-D	RT62-DK	RT62-DN	RT62-DH	RT62-DSZ
←	←	←	←	←	←	←	←	←	←
←	←	←	←	←	←	←	←	←	←
←	←	←	G S L 用 (GL用の色違へ)	←	61-D と同じ	←	←	←	61-Sと同じ
×	×	×		×		×			
←	←	←	←	←	←	←	←	←	←
←	←	←	←	←	61-D と同じ	←	←	←	61-Sと同じ
←	←	←	←	←		←	←	←	
←	←	←	←	←	←	←	←	←	←
←	←	←	←	←	←	←	←	←	←
←	←	←	←	←	←	←	←	←	←
←	←	←	(G S L)	←					61-Sと同じ
←	←	←	←	←	○	←	←	←	62と同じ
←	←	←	←	←	←	←	←	←	←
←	←	←	←	←	←	←	←	←	←
○	×	○	○	○	×	×	×	○	61-Sと同じ
←	←	←	←	←	←	←	←	←	←
←	←	←	普通強化 熱線吸収 熱線アブガ 付 5mm	←	61-D と同じ	←	←	←	62-Sと同じ
←	←	←		←		←	←	←	
←	←	←	←	←	←	←	←	←	←
←	←	←	←	←	←	←	←	←	←
←	←	←	←	←	←	←	←	←	←
×	×	×	×	×	×	×	×	×	×
×	×	×	×	×	×	×	×	×	×
←	←	←	←	←	←	←	←	←	←

R T 61 , 62 系

項 目	RT61	R T 61		RT61-D	RT61-DC	RT61-DK	RT61-S	RT62
		T	TP					
アシストグリッブ (コートフック)	コートフック 2個	アシストグリッブ リヤ席用2個		アシストグ リッブ3個 リヤ席2個は コートフック付	←	←	←	←
ラジエータグリルエンブレム	○ (TOYOPET) マーク付	←		←	←	←	← SL	○ (TOYOPET) マーク付 GL
クォータパネルネームプレート	Corona Mark II	←		Corona Mark II	←	←	←	←
フロントフェンダネームプレート	×	×			←	←		GL
ラッゲージドアネームプレート	×	×				61と 同じ		
モールディング	グリルオープニング アツパロア	○	←		←	←	←	←
	グリルオープニング サイド	○	←		←	←	←	←
	グリルオープニング フィニッシュプレート	○	←		←	←	←	←
	ウインドシールド アウトサイド	○	←	○	←	←	←	←
	バックウインド アウトサイド	○	←	←	←	←	←	←
	ルーフトリップ フィニッシュ	○	←	←	←	←	←	←
	アウトサイド モール	×	×	○	←	←	細線塗装	←
	ドアベルト モール	○	←	←	←	←	←	←
	ドアウインド フレームモール	×	×	×	×	×	×	○
	ロッカパネル	×	×	○	←	←	←	←
ポデーロアバック パネル	サ イ ド	○	←		←	←	←	○
	セ ン タ	○	←	○	○	←	←	○ (TOYOPET) マーク入
	フィニッシュパネル ネームプレート	TOYOPET	←		TOYOPET	←	←	×
チヨークロッド	×	○	×	×	×	×	○	×
スロットルロッド	×	×	○	×	×	×	×	×
カーベツト (ゴムマット)	ゴムマット	←		カーベツト コラム シフト用	←	カーベツト 4段 フロア用	カーベツト 4段フロア コンソール付用	61-D と同じ
ラッゲージ コンパートメント	フロアマット	○	←	○	61と同じ	←	←	←
	トリムカバー	○	←	○	61と同じ	←	←	←
	トリム リヤカバー	×	×	○	←	←	←	←
	トリム サイドカバー	×	×	○	←	←	←	←

仕 様 一 覧 表

RT62-K	RT62-N	RT62-H	RT62-S	RT62-SH	RT62-D	RT62-DK	RT62-DN	RT62-DH	RT62-DSZ
←	←	←	←	←	←	←	←	←	←
←	←	←	←	←	61と同じ	←	←	←	←
←	←	←	GSL	←	1900	←	←	←	←
←	←	←	←	←	←	←	←	←	SL 61-Sと同じ
←	←	←	←	←	←	←	←	←	←
←	←	←	GSL	←		←	←	←	
←	←	←		←		←		←	
←		←	←	62-N と同じ	←	←	←	←	←
←	←	←	←	←	←	←	←	←	←
←	←	←	←	←	←	←	←	←	←
←	←	←	←	←	←	←	←	←	←
←	←	←	←	←	61-D と同じ	←	←	←	61-Sと同じ
←	←	←	←	←	←	←	←	←	←
←	←	←	←	←	×	×	×	×	×
←	←	←	←	←	←	←	←	←	←
←	←	←	○	←	61-D と同じ	←	←	←	←
←	←	←	○ (TOPPET マーク入)	←		←	←	←	←
×	×	×	×	×	←	×	×	×	61-Sと同じ
×	×	×	61-S と同じ	←	×	×	×	×	×
×	×	×	×	×	×	×	×	×	×
61-S と同じ	61-D と同じ	カーペット 3TCフロア コンソール付	61-S と同じ	62-H と同じ	61-D と同じ	61-DK と同じ	61-Dと同じ	62-Hと同じ	61-Sと同じ
←	←	←	←	←	←	←	←	←	←

R T 61 , 62 系

項 目		RT61	R T 61		RT61-D	RT61-DC	RT61-DK	RT61-S	RT62
			T	TP					
ドアトリム		STD用	コーション プレート付 タクシー用		モール付 DLX用	←	←	←	モール ポケット付 GL用
シート	種 類	ベンチ	ベンチ (タクシー用)		ベンチ	←	セバレート (上下アシ ヤスタ付)	←	セミ セバレート
	表 張 材 質	普通レザー	←		フアブ リック	←	←	通発 レザー	赤絵箋又はニツ トテープカーン
ヘッドレスト		前2名分 (ベンチシート用)	前…61と同じ 後…2名分		61と同じ	←	前2名分 (セバレート用)	←	61と同じ
シートベルト	運 転 席	3点式	←		61と同じ	←	←	←	←
	助 手 席	3点式	2点式						
	後 席	×	2点式(2名分)	×	×	×	×	×	61-T と同じ
オールタネータ		12V-45A	←		←	←	←	12V-45A 防振対策	61と同じ
スタータ		12V-1.0kW	←		←	←	←	←	←
バッテリー		12V-35AH	←		←	←	←	←	←
ヘッドランプ		4灯横置 (12V-37.5W 12V-37.5W/50W)							
フロントターンシグナルランプ		橙色, 駐車灯, 車巾灯兼用 (12V-23W/8W, 12V-3.4W)							
サイドターンシグナルランプ		橙色 (12V-8W)							
ライセンスプレートランプ		白色 (12V-10W×2)							
リヤコンビネーションランプ		赤色 (尾灯, 制動灯, 方向指示灯 12V-23W/8W×3, 非常点滅表示灯 12V-23W×1 白色 (後退灯 12V-23W)							
ドームランプ		白色 (12V-10W)							
グローブボックスランプ		×	×		○	←	←	←	←
マップランプ		×	×		×	×	×	○	×
ヒータコントロールインジケータランプ		×	×		○	←	←	←	←
インスペクションランプ		×	×		○	←	←	←	←
スピードメータ		○	←		←	←	←	○	61と同じ
タコメータ		×	×		×	×	×	○	×
時 計		×	×		○	←	←	←	←
ライティングスイッチ		○	←		←	←	←	○	○
イグニッションスイッチ		○	←		←	←	←	←	←
ハザードウオーニングシグナルスイッチ		○	←		←	←	←	←	←
ヒータブオアスイッチ		×	×		○	←	←	←	←
モータアンテナスイッチ		×	×		×	×	×	×	○ (ヒューズブ ケット取付)
リヤウインドデフォガススイッチ		×	×		×	×	×	×	×
ワイバ (ウオツシヤ連動)		○ (羽根形)	←		←	←	←	←	←

仕 様 一 覧 表

RT62-K	RT62-N	RT62-H	RT62-S	RT62-SH	RT62-D	RT62-DK	RT62-DN	RT62-DH	RT62-DSZ
←	←	←	モール ポケット付 パワーウイ ンドGSL用	←	61-D と同じ	←	←	←	←
セパレート (上下 アジャスタ ポケット付) ←	62と同じ	62-K と同じ	セパレート (上下 アジャスタ ポケット付) 通発レーザー	←	61-D と同じ	61-DK と同じ	61-Dと同じ	61-DK と同じ	61-Sと同じ
61-DK と同じ	61と同じ	61-DK と同じ	←	←	61と同じ	61-DK と同じ	61と同じ	61-DK と同じ	←
←	←	←	←	←	←	←	←	←	←
←	←	←	←	←	×	×	×	×	×
←	←	←	61-S と同じ	←	61と同じ	←	←	←	61-Sと同じ
←	←	←	12V- 1.0kW	←	61と同じ	←	←	←	62-Sと同じ
←	←	←	←	←	←	←	←	←	←

駐車灯 12V-3.4W)

←	←	←	←	←	←	←	←	←	←
61-S と同じ	×	61-S と同じ	←	←	×	×	×	61-Sと同じ	←
←	←	←	←	←	←	←	←	←	←
←	←	←	←	←	←	←	←	←	←
←	←	←	61-S と同じ	←	61と同じ	←	←	←	61-Sと同じ
×	×	×	61-S と同じ	←	×	×	×	×	61-Sと同じ
←	←	←	←	←	←	←	←	←	←
←	←	←	○	←	61と同じ	←	←	←	61-Sと同じ
←	←	←	←	←	←	←	←	←	←
←	←	←	←	←	←	←	←	←	←
←	←	←	←	←	←	←	←	←	←
○ (コンソール 取付)	62と同じ	62-K と同じ	←	←	×	×	×	×	×
×	×	×	○ (コンソール 取付)	←	×	×	×	×	62-Sと同じ
←	←	←	←	←	←	←	←	←	←

R T 61 , 62 系

項 目	RT61	R T 61		RT61-D	RT61-DC	RT61-DK	RT61-S	RT62
		T	T P					
シガライタ	×	×		○	←	←	←	←
パワーウインド	×	×		×	×	×	×	×
ホ ー ン	渦巻型	←		←	←	←	平 型	61と同じ
ラ ジ オ	×	×		AM 5 釘	←	←	←	AMサーチ
インナミラー	○(脱落式)	←		←	←	←	←	○(防眩脱落式)
アウトミラー	○(可撓式)	←		←	←	←	←	←
ヒータ(W/ブーストベンチレータ)	×	×		○	←	←	←	←

仕 様 一 覧 表

RT62-K	RT62-N	RT62-H	RT62-S	RT62-SH	RT62-D	RT62-DK	RT62-DN	RT62-DH	RT62-DSZ
←	←	←	←	←	←	←	←	←	←
×	×	×	○	←	×	×	×	×	×
←	←	←	61-S と同じ	←	61と同じ	←	←	←	61-Sと同じ
←	←	←	←	←	61-D と同じ	←	←	←	←
←	←	←	←	←	61と同じ	←	←	←	←
←	←	←	←	←	←	←	←	←	←
←	←	←	←	←	←	←	←	←	←

R T 71 , 72 系

項 目		R T 71	R T 71-C	R T 71-K	R T 71-S	R T 72	R T 72-K				
諸 元	全 長 m	4.300	←	←	←	←	←				
	全 幅 m	1.605	←	←	←	←	←				
	全 高 m	1.395	←	←	←	←	←				
	軸 距 m	2.510	←	←	←	←	←				
	輪 距 m	前 輪	1.325	←	←	←	←	←			
		後 輪	1.320	←	←	←	←	←			
	室 内 寸 法 m	長 さ	1.805	←	←	←	←	←			
		幅	1.355	←	←	←	←	←			
		高 さ	1.130	←	←	←	←	←			
	車 両 重 量 kg	995	←	1000	←	1005	1015				
乗 車 定 員 人	5	←	←	←	←	←					
車 両 総 重 量 kg	1270	←	1275	←	1280	1290					
性 能	エンジン最高出力 PS/rpm	95/5500	←	←	105/6000	105/5500	←				
	” 最大トルク kg·m/rpm	14.0/3800	←	←	14.5/4000	15.0/3600	←				
	最 高 速 度 km/h	155	←	←	170	165	←				
	燃 料 消 費 率 km/ℓ	17.5	14.5	17.5	16.5	17.5	←				
	制 動 距 離 (初速50km/h) m	13.0	←	←	←	←	←				
	登 坂 能 力 tan θ	0.52	←	0.56	0.55	0.49	0.53				
	最 小 回 転 半 径 m	4.85	←	←	←	←	←				
	加 速 性 能 秒 (社内データ)	0~200m						11.3			
0~400m							17.8				
0~100km/h							12.6				
クラッチ	型 式	/		/		←					
	操 作 方 法							61と同じ		←	
	ダイヤフラム スプリング							61と同じ		←	
	スチフナプレート							61と同じ		←	
トランスミッション (トヨグライド)	型 式	61と同じ		2T/C	61-Sと 同じ		62と同じ				
	操 作 方 法			フロア チェンジ							
	第 1 速			61-DCと 同じ							
	第 2 速			61-DKと 同じ							
	第 3 速			61-Sと 同じ							
第 4 速	62と同じ		62-Kと 同じ								

仕 様 一 覧 表

RT72-H	RT72-S	RT72-SH	RT72-D	RT72-DK	RT72-DH	RT72-DSZ	RT72-MQ
←	←	←	←	←	←	←	←
←	←	←	←	←	←	←	←
←	←	←	←	←	←	←	1385
←	←	←	←	←	←	←	←
←	←	←	←	←	←	←	1340
←	←	←	←	←	←	←	1325
←	←	←	←	←	←	←	←
←	←	←	←	←	←	←	←
←	←	←	←	←	←	←	←
1025	1030	1040	1000	1010	1020	1005	1050
←	←	←	←	←	←	←	←
1300	1305	1315	1275	1285	1295	1280	1325
←	115/6000	←	100/5500	←	←	115/6000	140/6400
←	15.5/4000	←	15.0/3600	←	←	15.5/4000	17.0/5200
←	175	170	160	←	←	175	200
15.0	16.0	14.0	17.5	←	15.0	16.0	17.5
←	←	←	←	←	←	←	←
0.49	0.54	←	0.53	0.57	0.53	0.56	0.59
←	←	←	←	←	←	←	4.95
62-Hと同じ	62-Sと同じ	62-Hと同じ	62-Dと同じ	62-DK と同じ	62-DH と同じ	62-Sと同じ	9" ダイヤフラム スプリング
							油圧式
							○(t=2.4)
							×
							5 T/M
							フロア チェンジ
							3.075
							1.838
							1.256
							1.000

R T 71 , 72 系

項	目	RT71	RT71-C	RT71-K	RT71-S	RT72	RT72-K
	第 5 速						
	後 退						
	スピードメータ						
	スチフナプレート						
プロペラシャフト	ジョイント数	61と同じ	61-Sと 同じ (ヨークは T/C用)	←	←	←	←
	バ イ プ 径						
	長 ぎ 第 1						
	第 2						
デイフアレンシヤル	サ イ ズ	61と同じ	←	←	61-Sと 同じ	62と同じ	←
	ビ ニ オ ン 数						
	ギ ヤ 比						
ホイール	タ イ ヤ	61-Dと 同じ	←	←	61-Sと 同じ	62と同じ	←
	デ イ ス ク						
	ホイールキャツプ						
ステアリング	ホ イ ー ル	61と同じ	61-DKと 同じ	←	61-Sと 同じ	62と同じ	62-Kと 同じ
	コ ラ ム						
	ステアリングロック						
	ギヤボックス						
ブレーキ	前 輪	61-DKと 同じ	←	←	←	←	←
	後 輪						
	マスタシリンダ						
	オイルプレツシヤ スイッチ						
	ブ ー ス タ						
	P バ ル プ						
	パ ー キ ン グ						
サスペンション	型 式 (前)	61と同じ	←	←	61-Sと 同じ	62と同じ	←
	(後)						
	フロント コイルスプリング						
	フロント ショックアブソーバ						
	ストラットバー						
	スタビライザバー						

仕 様 一 覧 表

RT72-H	RT72-S	RT72-SH	RT72-D	RT72-DK	RT72-DH	RT72-DSZ	RT72-MQ
							0.856
							3.168
							17/5
							×
							3
							75φ
←	←	←	61と同じ	61-Sと同じ	←	←	494.5
							659.3
←	←	←	61-Sと同じ	←	←	62と同じ	7" (リミテッドスリッパ)
							2
							4.375
←	62-Sと同じ	←	61-Dと同じ	←	←	61-Sと同じ	6.45 S14-4 (黒)
							5 J×14
							G S S 用
←	62-Sと同じ	←	62-Dと同じ	62-DK と同じ	←	62-Sと同じ	G S S 用
							62-Kと同じ
←	←	←	←	←	←	←	ディスク
							L&T
							タンデム
							61-DKと同じ
							6"
							61-DKと同じ
							ブランチヤ式
←	62-Sと同じ	←	62と同じ	←	←	62-Sと同じ	ウイツシュ ホーン
							コイル スプリング
							半楕円板ばね
							61と同じ
							61-Sと同じ
							61と同じ
							61-Sと同じ

R T 71 , 72 系

項 目		RT71	RT71-C	RT71-K	RT71-S	RT72	RT72-K	
	リヤスプリング							
	リヤ ショックアブソーバ							
ボデー、内装関係								
ラジエタグリルセンタ		ハードトップ専用						
ラジエタグリルセンタマーク		ハードトップ専用 (G用, DLX用, GSS用)						
" ネームマーク		セダンと同じ						
細線塗装		GL, GSL, GSSは専用ストライプ (DLX, SLはなし)						
シートファブリック		GSSは黒ニット						
熱線デフォガ		72-S, SH, SE, SHE, DSZ, MQに取付け						
オールタネータ		61と同じ	←	←	61-Sと同じ	61と同じ	←	
スタータ		61と同じ	←	←	←	←	←	
バッテリー		61と同じ	←	←	←	←	←	
ヘッドランプ		61と同じ	←	←	←	←	←	
フロントターンシグナルランプ		61と同じ	←	←	←	←	←	
サイドターンシグナルランプ		61と同じ	←	←	←	←	←	
ライセンスプレートランプ		61と同じ	←	←	←	←	←	
リヤコンビネーションランプ		赤色 (尾灯, 制動灯, 方向指示灯12V-23W/8W×3, 非常点滅表示灯12 白色 (後退灯, 12V-23W)						
ドームランプ		61と同じ	←	←	←	←	←	
グローブボックスランプ		61-Dと同じ	←	←	←	←	←	
マップランプ		61-Sと同じ	←	←	←	←	←	
ヒータコントロールインジケータランプ		61-Dと同じ	←	←	←	←	←	
インスペクションランプ		61-Dと同じ	←	←	←	←	←	
スピードメータ		61と同じ	←	←	61-Sと同じ	61と同じ	←	
タコメータ		×	×	×	61-Sと同じ	×	×	
時 計		61-Dと同じ	←	←	←	←	←	
ライティングスイッチ		61と同じ	←	←	61-Sと同じ	62と同じ	←	
モータアンテナスイッチ		×	×	×	×	62と同じ	62-Kと同じ	
リヤウインドデフォガスイッチ		×	×	×	×	×	×	
ワイパ (ウオツシヤ連動)		61と同じ	←	←	←	←	←	
シガライタ		61-Dと同じ	←	←	←	←	←	
パワーウインド		×	×	×	×	×	×	
ホ ー ン		61と同じ	←	←	61-Sと同じ	61と同じ	←	

仕 様 一 覧 表

RT72-H	RT72-S	RT72-SH	RT72-D	RT72-DK	RT72-DH	RT72-DSZ	RT72-MQ
							○
							61-Sと同じ
←	61-Sと同じ	←	61と同じ	←	←	61-Sと同じ	←
←	62-Sと同じ	←	61と同じ	←	←	62-Sと同じ	←
←	←	←	←	←	←	←	←
←	←	←	←	←	←	←	←
←	←	←	←	←	←	←	←
←	←	←	←	←	←	←	←
←	←	←	←	←	←	←	←
V-23W/8W×2, 駐車灯12V-3.4W)							
←	←	←	←	←	←	←	←
←	←	←	←	←	←	←	←
←	←	←	←	←	←	←	←
←	←	←	←	←	←	←	←
←	←	←	←	←	←	←	←
←	61-Sと同じ	←	61と同じ	←	←	61-Sと同じ	○
×	61-Sと同じ	←	×	×	×	61-Sと同じ	○
←	←	←	←	←	←	←	←
←	62-Sと同じ	←	61と同じ	←	←	61-Sと同じ	62-Sと同じ
←	←	←	×	×	×	×	×
×	62-Sと同じ	←	×	×	×	62-Sと同じ	×
←	←	←	←	←	←	←	○
←	←	←	←	←	←	←	←
×	○	←	×	×	×	×	×
←	61-Sと同じ	←	61と同じ	←	←	61-Sと同じ	←

R T 71 , 72 系

項 目	R T 71	R T 71-C	R T 71-K	R T 71-S	R T 72	R T 72-K
ラ ジ オ	61-Dと同じ	←	←	←	62と同じ	←
インナミラー	○	←	←	←	○	←
アウトミラー	61と同じ	←	←	←	←	←
ヒータ (W/ブーストベンチレータ)	61-Dと同じ	←	←	←	←	←
E F I コンピュータ	×	×	×	×	×	×

仕 様 一 覧 表

RT72-H	RT72-S	RT72-SH	RT72-D	RT72-DK	RT72-DH	RT72-DSZ	RT72-MQ
←	←	←	61-Dと同じ	←	←	←	←
←	←	←	71と同じ	←	←	←	72と同じ
←	←	←	←	←	←	←	○ (砲弾型)
←	←	←	←	←	←	←	←
×	×	×	×	×	×	×	×

RT77, 78, 69, 69P, 69V, 68V系

項 目		RT77-D	RT77-DC	RT77-DK	RT78-D	RT78-DN	
諸 元	全 長 m	4.320	←	←	←	←	
	全 幅 m	1.605	←	←	←	←	
	全 高 m	1.425	←	←	←	←	
	軸 距 m	2.510	←	←	←	←	
	輪 距 m	前 輪	1.325	←	←	←	←
		後 輪	1.320	←	←	←	←
	室 内 寸 法 m	長 さ	2.665	←	←	←	←
		幅	1.355	←	←	←	←
		高 さ	1.140	←	←	←	←
	車 両 重 量 kg	1045	←	1055	1050	1065	
乗 車 定 員 人	5	←	←	←	←		
車 両 総 重 量 kg	1320	←	1330	1325	1340		
性 能	エンジン最高出力 PS/rpm	95/5500	←	←	100/5500	←	
	" 最大トルク kg-m/rpm	14.0/3800	←	←	15.0/3600	←	
	最 高 速 度 km/h	150	145	150	155	150	
	燃 料 消 費 率 km/ℓ	16.5	13.5	16.5	←	14.0	
	制 動 距 離 (初速50km/h) m	13.0	←	←	←	←	
	登 坂 能 力 $\tan \theta$	0.54	←	0.58	0.54	←	
	最 小 回 転 半 径 m	4.85	←	←	←	←	
	加 速 性 能	0 ~ 200m 秒 (社内データ)					
クラッチ	型 式	61と同じ	/	61と同じ	←	/	
	操 作 方 法						
	ダイヤフラム スプリング						
	スチフナプレート						
トランスミッション	型 式	61と同じ	61-DCと同じ	61-DKと同じ	61と同じ	62-Nと同じ	
	操 作 方 式						
	第 1 速						
	第 2 速						
	第 3 速						
第 4 速							

仕 様 一 覧 表

RT78-DK		RT69	RT69P	RT69V-F	RT68V-FD	RT68V-FDK	
←		4.320	←	←	←	←	
←		1.605	←	←	←	←	
←		1.435	1.440	←	←	←	
←		2.510	←	←	←	←	
←		1.330	←	←	←	←	
←		1.320	←	←	←	←	
←	荷台	1.670	0.940	1.790 (0.965)	←	←	
←		1.300	1.290	1.285 (1.275)	←	←	
←		0.415	0.410	0.845	←	←	
←		935	965	1010	※1045	1060	※セパレートシートは10kg増し
←		2	5	2 (5)	←	←	
←		1545	1540	1620 (1585)	※1655 (1620)	1670 (1635)	※セパレートシートは10kg増し
	最大積載量kg	500	300	500 (300)	←	←	
←		83/5400	←	←	95/5500	←	
←		12.5/3000	←	←	14.0/3800	←	
155		145	←	←	150	←	
16.5		16.0	←	←	15.5	←	
←		14.0	←	←	←	←	
0.58		0.40	←	0.38	0.42	0.41	
←		4.85	←	←	←	←	
				13.2	12.5		
				20.8	20.0		
				18.0	18.1		
61と同じ		61と同じ	←	←	61と同じ	←	
		×	×	×			
61-DKと同じ		3T/M					
		ハンドル チェンジ					
		3.647					
		1.807	←	←	61と同じ	61-DKと同じ	
		1.000					
		/					

RT77, 78, 69, 69P, 69V, 68V系

項	目	RT77-D	RT77-DC	RT77-DK	RT78-D	RT78-DN
	後退					
	スピードメータ	18/5	19/5	77-Dと同じ		17/5
	スチフナプレート	○	○	○		62-Nと同じ
プロペラシャフト	ジョイント数	2	← (ヨークはT/C用)	←	←	←
	パイプ径	75φ				
	長さ第1	1230% _h				
デイフアレンシャル	サイズ	7°	←	←	7°	←
	ピニオン数	2			2	
	ギヤ比	4.375			4.111	
ホイール	タイヤ	61-Dと同じ	←	←	←	←
	ディスク					
	ホイールキヤツプ					
ステアリング	ホイール	61と同じ	61-DCと同じ	61-DKと同じ	62-Dと同じ	62-DNと同じ
	コラム					
	ステアリングロック					
	ギヤボックス					
ブレーキ	前輪	61-DKと同じ	←	←	←	←
	後輪					
	マスタシリンダ					
	オイルプレツシャスイツチ					
	ブースタ					
	Pバルブ					
	パーキングブレーキ					
サスペンション	型式(前)	61と同じ	←	←	62と同じ	←
	(後)					
	フロントコイルスプリング					
	フロントショックアブソーバ					
	ストラットバー					
	スタビライザバー					
	リヤスプリング	O(ワゴン用)	62と同じ	←		
リヤショックアブソーバ	61-Sと同じ	77-Dと同じ				
オルタネータ	61と同じ	←	←	←	←	
スタータ	61と同じ	←	←	←	←	

仕 様 一 覧 表

RT78-DK		RT69	RT69P	RT69V-F	RT68V-FD	RT68V-FDK	
		4.863					
		77-Dと同じ			77-Dと同じ	←	
		×	×	×	○	○	
←		2	←	←	77-Dと同じ	←	
		65φ					
		1230%					
←		77-Dと同じ	←	←	←	←	
←		5.50-13-6 (黒)	←	←	5.50-13-6 (白)	←	
		4J×13			69と同じ		
		61と同じ			61-Dと同じ		
62-DKと同じ		61と同じ	←	←	←	61-DKと同じ	
←		デュオサーボ	←	←	←	←	
		デュオサーボ					
		シングル					
		×					
		×					
		×					
		プランジャ式					
		61と同じ		61と同じ			
		○(ピック用)		○(パン用)			
←		61と同じ	←	69と同じ	←	←	
		○(パン用)					
		○(パン用)					
←		61と同じ	←	←	←	←	
←		12V-0.8kW	←	←	61と同じ	←	

RT77, 78, 69, 69P, 69V, 68V系

項 目	RT77-D	RT77-DC	RT77-DK	RT78-D	RT78-DN
バッテリー	61と同じ	←	←	←	←
ヘッドランプ	61と同じ	←	←	←	←
フロントターンシグナルランプ	61と同じ	←	←	←	←
サイドターンシグナルランプ	61と同じ	←	←	←	←
ライセンスプレートランプ	白色 (12V-7.5W×2) ワゴン、コマーシャル系全車共通				
リヤコンビネーションランプ	赤色 (尾灯、制動灯、方向指示灯、非常点滅表示灯) (12V-23W/7W×2) 駐車灯 (12V-3.4W)				
後退灯	白色 (12V-23W)				
ドームランプ	61と同じ	←	←	←	←
グローブボックスランプ	61-Dと同じ	←	←	←	←
リヤルームランプ	12V-10W	←	←	←	←
ヒータコントロールインジケータランプ インスペクションランプ	61-Dと同じ	←	←	←	←
スピードメータ	61と同じ	←	←	←	←
時 計	61-Dと同じ	←	←	←	←
ライティングスイッチ	61と同じ	←	←	←	←
イグニッションスイッチ	61と同じ	←	←	←	←
ワイパ (ウオツシヤ連動)	61と同じ	←	←	←	←
シガライタ	61-Dと同じ	←	←	←	←
ホ ー ン	61と同じ	←	←	←	←
ラ ジ オ	61-Dと同じ	←	←	←	←
インナミラー	61と同じ	←	←	←	←
アウトミラー	61と同じ	←	←	←	←
ヒータ (W/ブーストベンチレータ)	61-Dと同じ	←	←	←	←

仕 様 一 覧 表

R T 78-DK		R T 69	R T 69P	R T 69V-F	RT68V-FD	RT68V-FDK		
←		61と同じ	←	←	←	←		
←		61と同じ	←	←	←	←		
←		61と同じ	←	←	←	←		
←		61と同じ	←	←	←	←		
		赤色（尾灯，制動灯，方向指示灯，非常点滅表示灯（12V-23W/8W×2） 駐車灯（12V-3.4W） 後退灯（12V-23W）（白色）						
←		61と同じ	←	←	←	←		
←		×	×	×	61-Dと同じ	←		
←		×	×	77-Dと同じ	←	←		
←		×	×	×	61-Dと同じ	←		
←		61と同じ	←	←	←	←		
←		×	×	×	61-Dと同じ	←		
←		61と同じ	←	←	←	←		
←		61と同じ	←	←	←	←		
←		61と同じ	←	←	←	←		
←		×	×	×	61-Dと同じ	←		
←		61と同じ	←	←	←	←		
←		×	×	×	61-Dと同じ	←		
←		61と同じ	←	←	←	←		
←		61と同じ	←	←	←	←		
←		×	×	×	61-Dと同じ	←		

MEMO

配線図

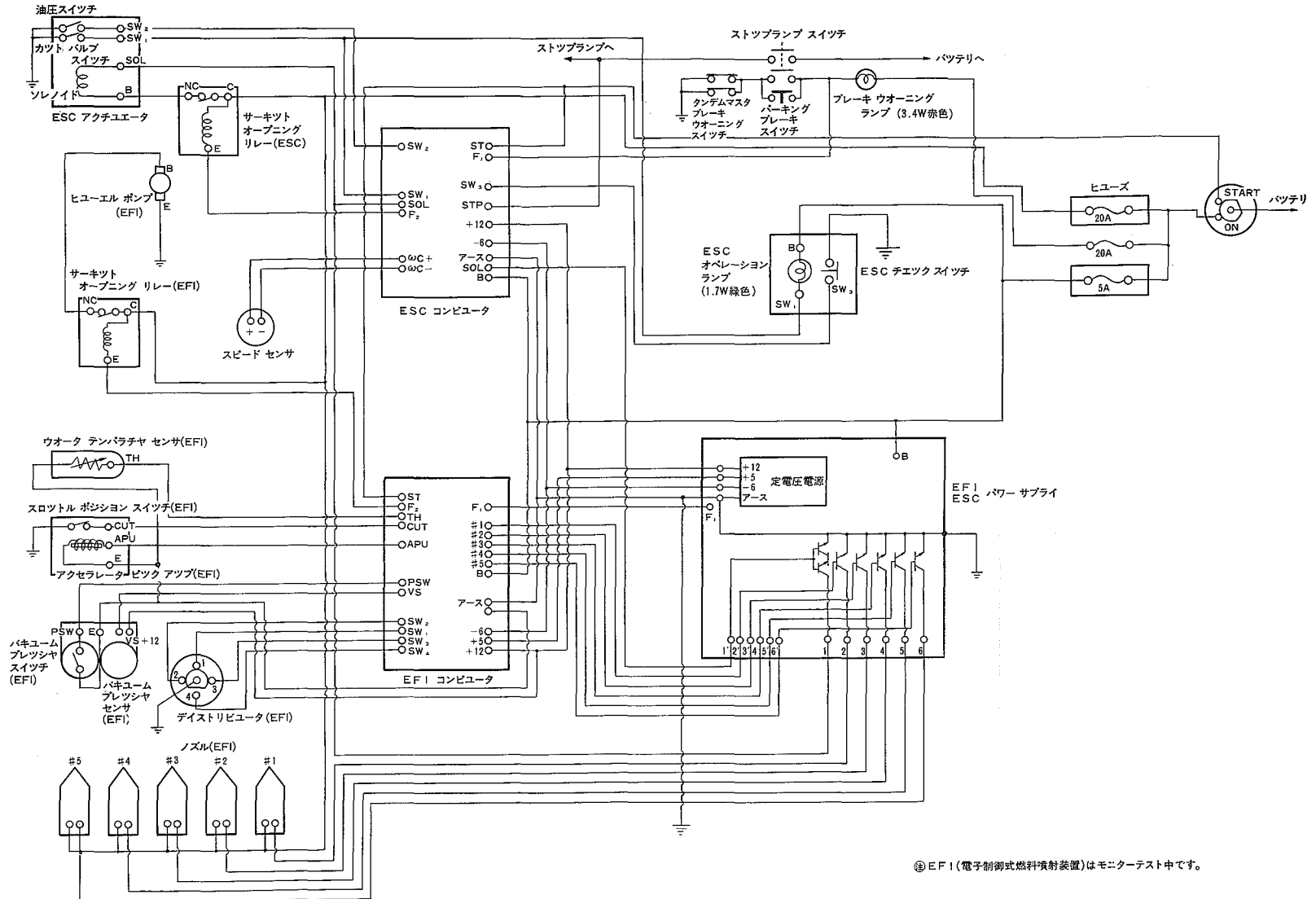

⑤ EFI (電子制御式燃料噴射装置)はモニターテスト中です。

配線図

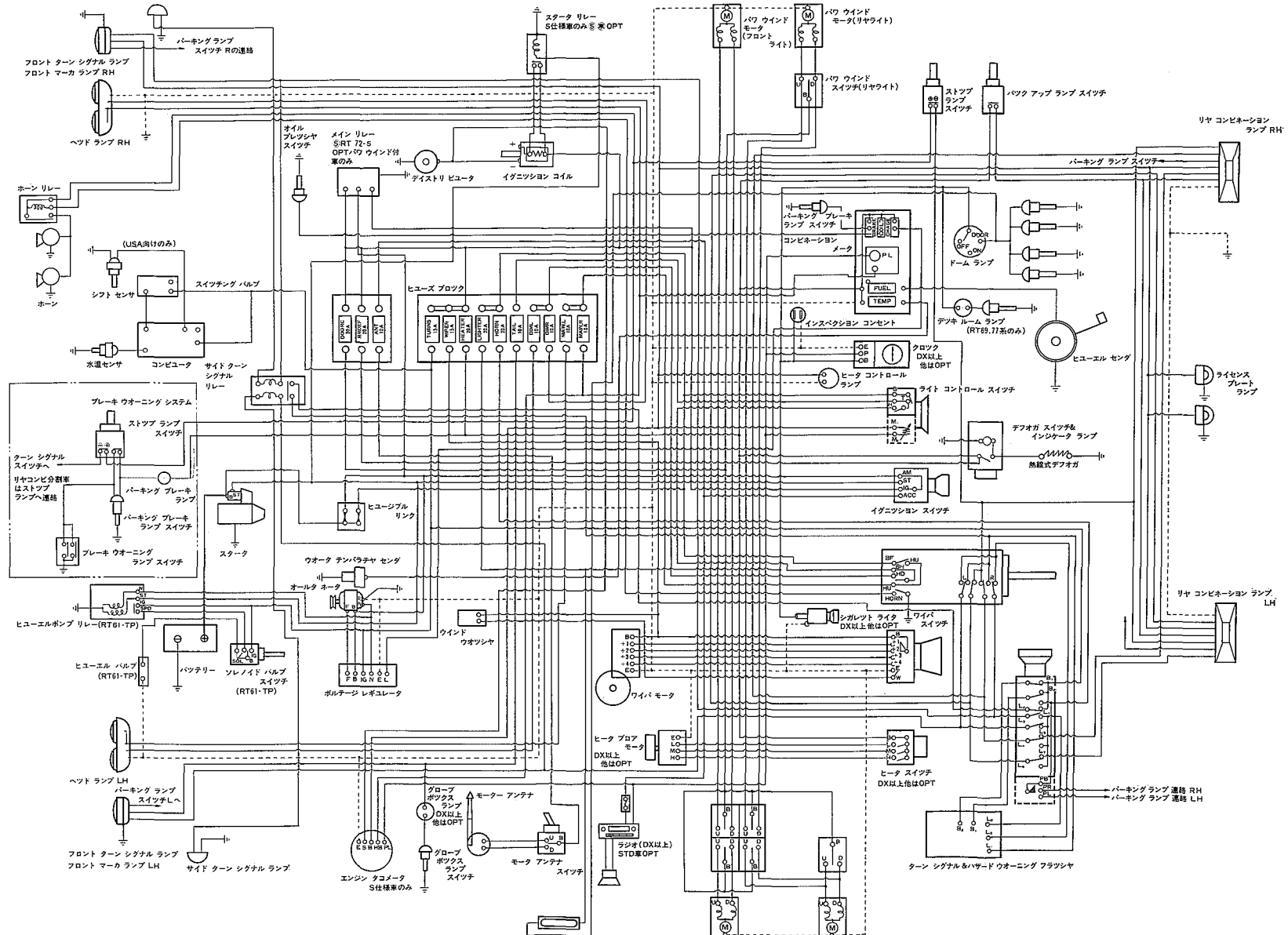

パワウインドモータ (フロントレフト)
 (RT62-S, SH系のみ)
 RT72-S, SH系のみ

パワウインドモータ (リヤレフト)

パワウインドモータ (リヤ右側)

パワウインドモータ (リヤ左側)

パワウインドモータ (リヤ右側)

パワウインドモータ (リヤ左側)

パワウインドモータ (リヤ右側)

パワウインドモータ (リヤ左側)

パワウインドモータ (リヤ右側)

パワウインドモータ (リヤ左側)

無断複製禁止