



2

安全装備

●シート	28
●シートベルト	38
●SRSエアバッグ	46
●ABS	54
●トラクションコントロール	55

シート

正しい運転姿勢

正しい運転姿勢がとれるように次の事項に注意してシートを調整します。

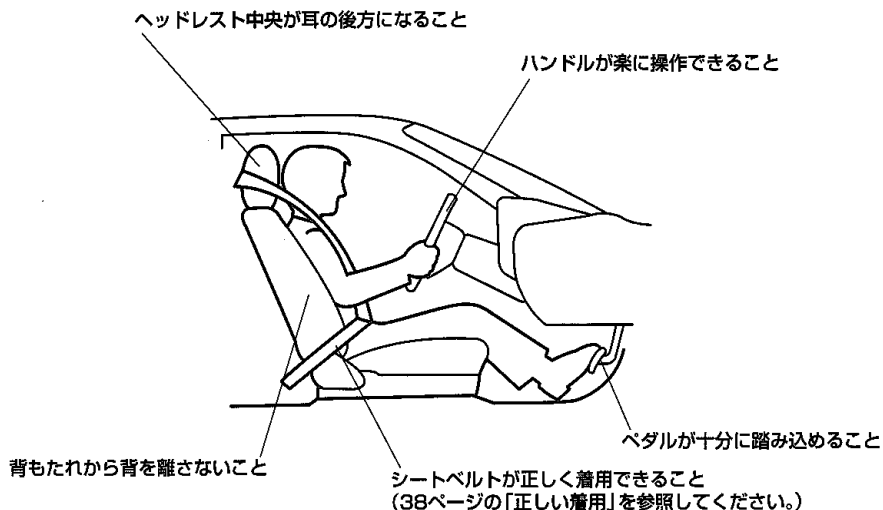

⚠ 警告

- 走行中は運転席シートの調整をしないでください。シートが突然動き運転を誤り、思わぬ事故の原因となって重大な傷害を受けるおそれがあり危険です。
- シートを調整したあとは、シートを軽く前後にゆさぶり確実に固定されていることを確認してください。固定されていないとシートが動き、思わぬ事故の原因となって重大な傷害を受けるおそれがあり危険です。
- フロントシートの下に物を置かないでください。物がはさまってシートが固定されず、思わぬ事故の原因となって重大な傷害を受けるおそれがあり危険です。また、ロック機構の故障の原因になります。
- 背もたれと背中之間にクッションなどをいれないでください。正しい運転姿勢がとれないばかりか、衝突したときシートベルトなどの拘束保護装置の効果が十分に発揮されず重大な傷害を受けるおそれがあり危険です。

⚠ 注意

- シートを調整するときは同乗者や荷物に当たらないように注意してください。同乗者がけがをしたり、荷物をこわしたりするおそれがあります。
- シートを調整しているときは、シートの下や動いている部分の近くに手を近づけないでください。指や手をはさみけがをするおそれがあります。

フロントシート

⚠ 警告

- SRSサイドエアバッグ装着車では、フロントシートにこのお車専用のトヨタ純正用品（シートカバーなど）以外を取りつけないでください。このお車専用のトヨタ純正用品以外がSRSサイドエアバッグ展開部をおおうとSRSサイドエアバッグの正常な作動のさまたげとなり、生命にかかわるような重大な傷害を受けるおそれがあり危険です。なお、トヨタ純正シートカバーなどを装着するときには、商品に付属の取扱書をよくお読みになり、正しく取りつけてください。

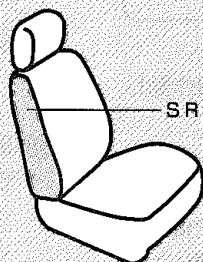

- SRSサイドエアバッグ装着車では、フロントシート表皮の張り替えやフロントシートの取り付け・取りはずし・修理が必要なときは必ずトヨタ販売店にご相談ください。また、シートの改造などはしないでください。フロントシートに内蔵されているSRSサイドエアバッグを不適切に扱うと、正常に作動しなくなったり、誤ってふくらみ生命にかかわるような重大な傷害を受けるおそれがあり危険です。
- SRSサイドエアバッグ装着車では、フロントシート側面などSRSエアバッグ展開部は、強くたたくなど過度の力を加えないでください。SRSエアバッグが正常に作動しなくなるなどして生命にかかわるような重大な傷害を受けるおそれがあり危険です。

パワーシート

運転席



アドバイス

シートの前後位置、クッションの上下位置または背もたれの前後位置が終点まで移動したあとにスイッチを同一方向に押し続けしないでください。パワーシートの故障の原因になります。

■前後位置調整

スイッチを前後に操作している間作動します。

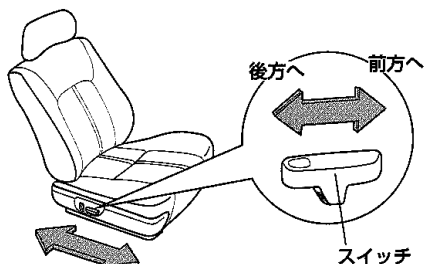

■リクライニング調整

スイッチを前後に操作している間作動します。

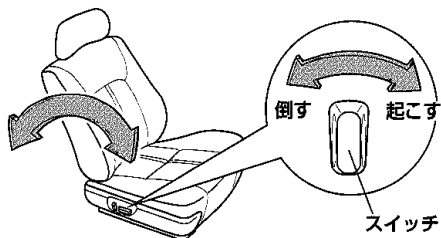

■クッションの上下調整

スイッチのうしろ側を上下に操作している間、シートクッションのうしろ側が上下に作動します。

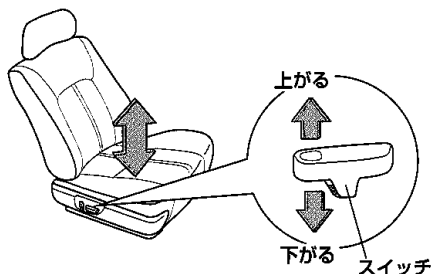

■腰部硬さ調整(ランバーサポート)

レバーを前後に動かして調整します。

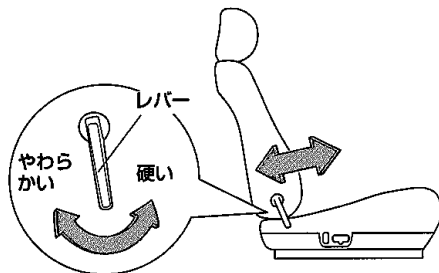

■ヘッドレスト前後位置調整

調整したい方向へ押し（または引き）ます。

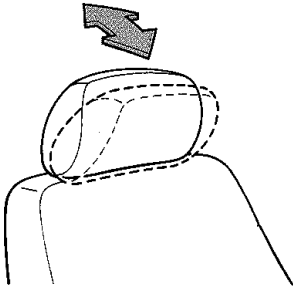

■ヘッドレスト上下位置調整

- 上げるときはそのまま引き上げます。
- 下げるときは、固定ボタンを押したまま押し下げます。
- 取りはずすときは固定ボタンを押したまま引き抜きます。

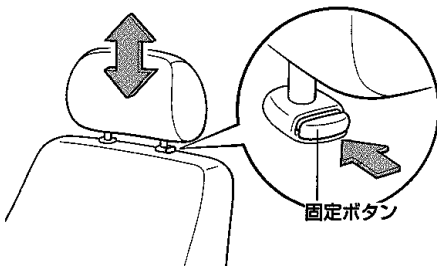

⚠ 警告

ヘッドレストをはずしたまま走行しないでください。衝突したときなどに重大な傷害を受けるおそれがあり危険です。走行前に必ず取り付け、ヘッドレスト中央が耳の後方になるように高さを調整してください。

⚠ 注意

ヘッドレストはフロントシート専用です。取り付けるときは、「カチッ」と音がして固定されたことを確認してください。前後のヘッドレストを間違えて取りつくと、固定することができず、衝突したときなどにけがをするおそれがあります。

マニュアルシート

■前後位置調整

レバーを引いたままシートを前後に動かして調整します。調整後、シートを軽くゆさぶり確実に固定されていることを確認します。

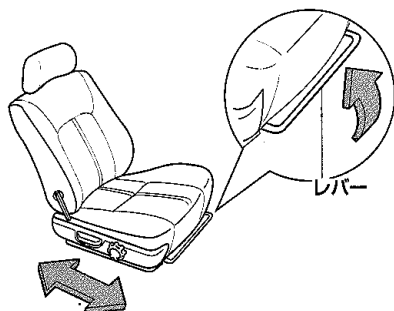

■リクライニング調整

レバーを引いたまま背もたれを前後に動かして調整します。調整後、背もたれを軽くゆさぶり、確実に固定されていることを確認します。

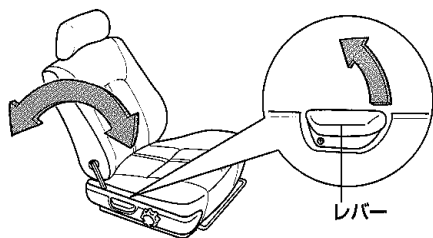

■クッションの上下調整

■運転席

ハンドルをまわしてクッションのうしろ側を上下に調整します。

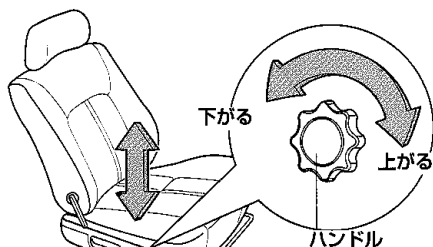

■腰部硬さ調整(ランバーサポート)

■運転席

レバーを動かしてシートの硬さを調整します。

好みの硬さにして、レバーから手を離せば固定されます。

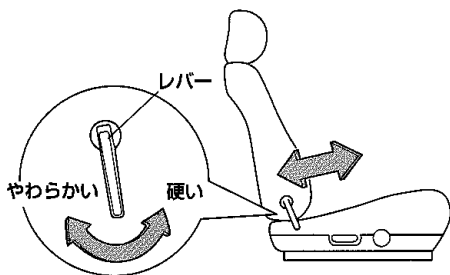

■ヘッドレスト前後位置調整

調整したい方向へ押し（または引き）ます。

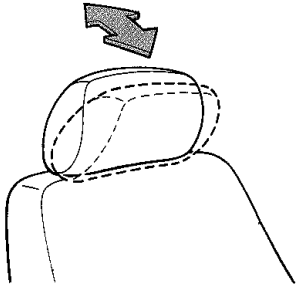

■ヘッドレスト上下位置調整

- 上げるときはそのまま引き上げます。
- 下げるときは、固定ボタンを押したまま押し下げます。
- 取りはずすときは固定ボタンを押したまま引き抜きます。

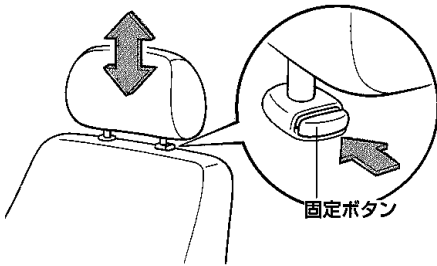

⚠ 警告

ヘッドレストをはずしたまま走行しないでください。衝突したときなどに重大な傷害を受けるおそれがあり危険です。走行前に必ず取りつけ、ヘッドレスト中央が耳の後方になるように高さを調整してください。

⚠ 注意

ヘッドレストはフロントシート専用です。取りつけるときは、“カチッ”と音がして固定されたことを確認してください。前後のヘッドレストを間違えて取りつけると、固定することができず、衝突したときなどにけがをするおそれがあります。

リヤシート

■ヘッドレスト上下位置調整

- 上げるときはヘッドレストの両側を持ち、引き上げます。
- 下げるときは、固定ボタンを押したまま押し下げます。
- 取りはずすときは固定ボタンを押したまま引き抜きます。

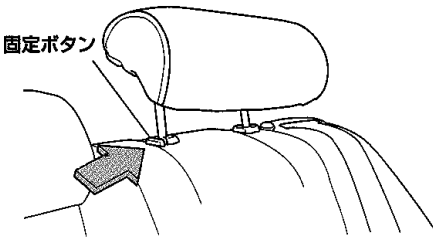

⚠ 警告

ヘッドレストをはずしたまま走行しないでください。衝突したときなどに重大な傷害を受けるおそれがあり危険です。走行前に必ず取りつけ、ヘッドレスト中央が耳の後方になるように高さを調整してください。

⚠ 注意

- ヘッドレストはリヤシート専用です。取りつけるときは、“カチッ”と音がして固定されたことを確認してください。前後のヘッドレストを間違っで取りつけると、固定することができず、衝突したときなどにけがをするおそれがあります。
- 中央のヘッドレストは中央席専用です。左右のヘッドレストを取りつけないように注意してください。

■アームレスト

中央席の背もたれ部分を手前に倒してアームレストとして使用できます。

小物入れ

アームレストを倒してフタを押し、引き出して使します。

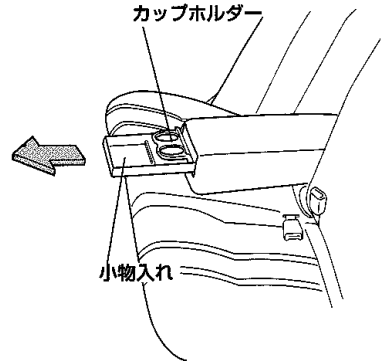

カップホルダー

- アームレストを倒してフタを押し、小物入れを最前部まで引き出します。
- 小物入れを収納すると、自動で収納されます。

ラゲージスペース

リヤシートのクッションを引き起こし、背もたれを倒せば、荷室として使用できます。

●左右に分割されているシートを、それぞれ倒すことができます。

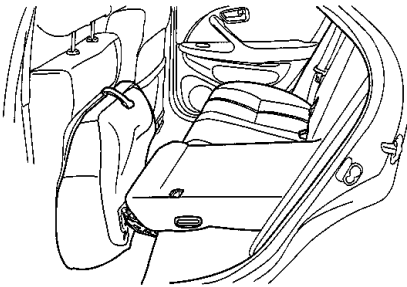

⚠ 警告

倒した背もたれの上や荷室に人をのせて走行しないでください。急ブレーキをかけたときや衝突したときなどに重大な傷害を受けるおそれがあります。

⚠ 注意

リヤシートを倒して荷物を積むときは、必ずシートクッションを起こし、背もたれを倒してから積んでください。背もたれだけを倒して荷物を積むと、急ブレーキで荷物が前方にとび出し、思わぬ事故につながるおそれがあります。

🎓 知識

フロントシートがつかえてラゲージスペースが作りにくいときは、ヘッドレストをはずすか、フロントシートを前方に移動してください。

■倒すときは

- 1 クッションのベルトを手前（車両前方）に引いてシートクッションを起こします。

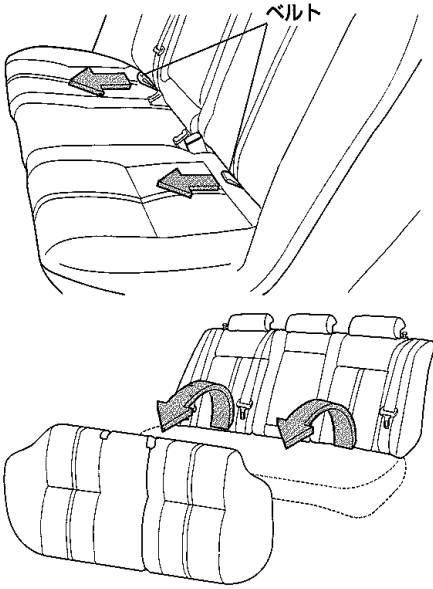

- 2 ヘッドレストの横にある左右それぞれの前倒しロックボタンを押しながら、背もたれを倒します。

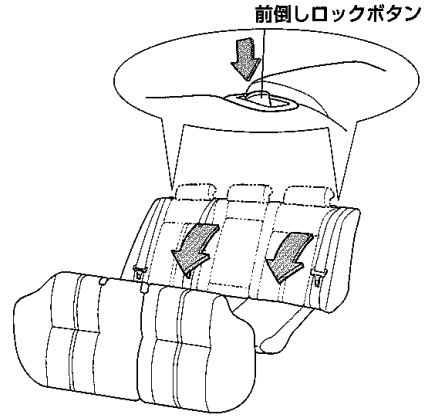

■もどすときは

- ① グリップを持って背もたれを起こし、確実に固定します。

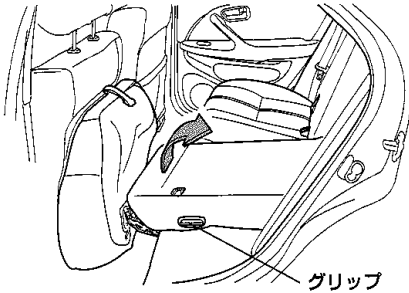

- ② クッションのベルトが巻き込まれないように、クッションを確実にめ込みます。

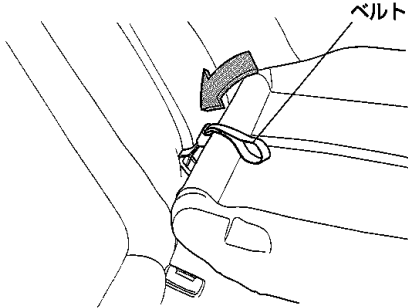

⚠ 警告

- シートをもとにもどしたときは、背もたれを軽く前後にゆさぶり確実に固定されていることを確認してください。固定されていないと急ブレーキ時などに背もたれが倒れたり、荷室内の荷物が飛び出すなど思わぬ事故につながり重大な傷害を受けるおそれがあり危険です。
- シートをもとにもどすときは、シートベルトを挟み込まないようにしてください。シートベルトが傷つくおそれがあり、傷ついたまま使用すると衝突したときなどにシートベルトが十分な効果を発揮せず、重大な傷害を受けるおそれがあり危険です。

シートベルト

正しい着用

シートベルトは正しく着用しないと効果が半減したり、危険な場合があります。次の使用方法にしたがって走行前に運転者は必ず着用し、同乗者にも必ず着用させてください。

肩に十分かけること
(首にかかったり
肩からはずれないこと)

背もたれを調整し、上体を起こし
深く腰かけてすわること

ねじれていないこと

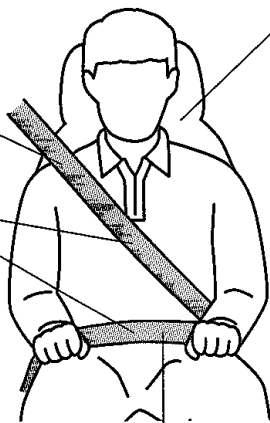

必ず腰骨のできるだけ低い位置に
密着させること

警告

- 車に乗る場合は、全員がシートベルトを着用してください。ベルトを着用しないと、急ブレーキをかけたときや衝突したときなどに重大な傷害を受けるおそれがあり危険です。
- シートベルトを着用するときは必ず次のことをお守りください。守らないとシートベルトにより重大な傷害を受けたり、衝突したときなどにシートベルトが十分な効果を発揮せず、重大な傷害を受けるおそれがあり危険です。
 - シートベルトは上体を起こして、シートに深く腰かけた状態で着用してください。正しい姿勢については「正しい運転姿勢」(28ページ)を参照してください。
 - 3点式シートベルトの肩ベルトは、首にかかったり脇の下を通したりして着用しないでください。必ず肩に十分かかるように着用してください。
 - シートベルトは必ず腰骨のできるだけ低い位置に密着させて着用してください。シートベルトが腰骨からずれていると衝突したときなどに腹部などに強い圧迫を受けるおそれがあります。
 - シートベルトはねじれがないように着用してください。ねじれていると衝突したときなどに衝撃力を十分に分散させることができません。
 - シートベルトは1人用です。2人以上で1本のベルトを使用しないでください。
 - シートベルトを着用する場合は洗たくばさみやクリップなどでたるみをつけないでください。
 - シートの背もたれを必要以上に倒して走行しないでください。衝突したときなどに体がシートベルトの下にもぐり、腹部などに強い圧迫を受けます。
 - ハンドルやインストルメントパネルに必要以上近づいて運転しないでください。

⚠ 警告

- シートベルトのバックルには異物はいらないようにしてください。異物がいるとプレートがバックルに完全にはまらない場合があり、衝突したときなどにシートベルトが十分な効果を発揮せず重大な傷害を受けるおそれがあり危険です。
- お子さまでもシートベルトを必ず着用させてください。
ひざの上でお子さまを抱いていても、急ブレーキや衝突したときなどに十分に支えることができずお子さまが重大な傷害を受けるおそれがあり危険です。
- シートベルトが首やあごに当たる場合や腰骨にかからないような小さなお子さまはチャイルドシート、ジュニアシートを使用してください。使用しない場合、衝突したときなどに強い圧迫を受けシートベルトにより重大な傷害を受けるおそれがあり危険です。また、ひとりすわりのできない小さなお子さまはベビーシートを使用してください。
なお、ベビーシートやチャイルドシート、ジュニアシートについてはトヨタ販売店にご相談ください。

〈選択の目安〉

	体重(kg)	身長(cm)	参考年齢
ベビーシート	～10未満	75以下	～12カ月
チャイルドシート	7～18未満	105以下	6カ月～4才
ジュニアシート	15～32以下	135以下	4才～10才

- ほつれ、すりきれができたり、正常に作動しなくなったシートベルトはすぐに交換してください。また、事故により強い衝撃を受けたり、傷のついたシートベルトは使用しないですぐに新品と交換してください。そのまま使用すると衝突などのとき正常に働かず、シートベルトが十分な効果を発揮せず重大な傷害を受けるおそれがあり危険です。
- シートベルトの改造や取り付け・取りはずしなどをしないでください。衝突などのとき十分な効果を発揮せず重大な傷害を受けるおそれがあり危険です。
シートベルトの取り付け・取りはずし、交換についてはトヨタ販売店にご相談ください。
- シートベルトの清掃にベンジンやガソリンなどの有機溶剤を使用しないでください。また、ベルトを漂白したり、染めたりしないでください。シートベルトの性能が落ち、衝突などのとき十分な効果を発揮せず重大な傷害を受けるおそれがあり危険です。清掃するときは中性洗剤かぬるま湯を使用し、乾くまでシートベルトを使用しないでください。

⚠ 注意

妊娠中の女性や疾患のあるかたがシートベルトを着用する場合は、衝突のとき腹部などに強い圧迫を受けるおそれがありますので、医師にご相談のうえご使用ください。

3点式シートベルト

身体の動きにあわせて伸縮しますが、強い衝撃で体が前に倒れそうなどときには、ベルトが自動的にロックされ身体を固定します。

フロントシートベルトはシートベルト着用時に、ベルトによる肩への圧迫感が少なくなるベルト圧迫感減少装置がついています。

- ①プレートを持って引き出し、ねじれていないことを確かめます。
シートベルトがロックしたまま引き出せないときは、一度ベルトを強く引いてからベルトをゆるめ、再度ゆっくりと引き出します。

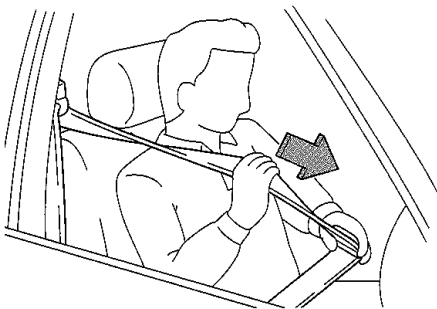

- ②プレートを“カチッ”と音がするまでバックルに差し込みます。

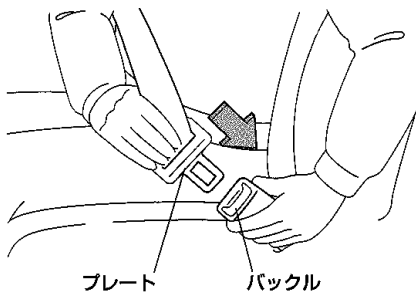

- ③腰部ベルトは必ず腰骨のできるだけ低い位置にかかるようにし、肩部ベルトを引き、腰部に密着させます。

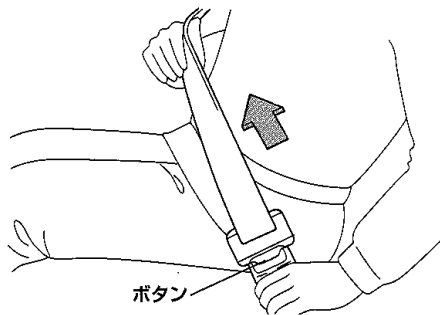

- ④肩ベルトは、必ず肩に十分かかるようにします。

このとき、ベルトが首に当たったり、肩からはずれないようにしてください。

フロントシートでは、アジャスタブルショルダーベルトアンカーでベルトの高さを調整します。

- アジャスタブルショルダーベルトアンカーの使い方は、次ページをご覧ください。

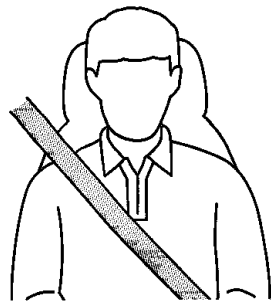

- ⑤はずすときはバックルのボタンを押します。

アジャスタブルショルダー ベルトアンカー

フロントシート

ベルトが肩に十分かかるようにベルトの高さを調整することができます。

ベルトが首に当たったり、肩からはずれて腕にかかってしまうときに使用します。

調整するときは、ベルトができるだけ肩の中央にかかるようにしてください。

下げるときはロックボタンを押したままアンカー部を下に動かし、上げるときはそのまま上に動かします。最適な位置で手を離します。

“カチッ”と音がし、確実に固定されていることを確認します。

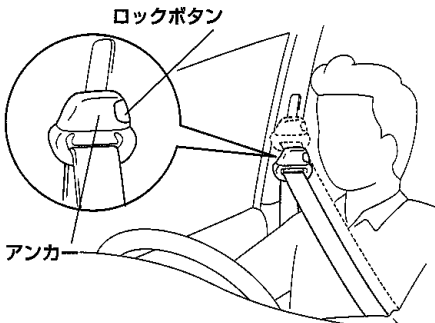

⚠ 警告

ショルダーベルトアンカーを調整するときは次のことをお守りください。守らないと衝突したときなどにシートベルトが十分な効果を発揮せず、重大な傷害を受けるおそれがあり危険です。

- シートベルトが首に当たらないように、また肩の中央に十分かかるようできるだけ高い位置に調整してください。
- 調整したあとは、確実に固定されていることを確認してください。

プリテンショナー&フォースリミッター付シートベルト

フロントシート



アドバイス

プリテンショナー&フォースリミッター付シートベルトは一度作動すると再使用できません。作動すると、シートベルトを引き出すことも巻き取ることもできなくなりますので必ずトヨタ販売店で交換してください。

プリテンショナー機構

プリテンショナー機構は、前席の乗員に重大な危害がおよぶような強い衝撃を車両前方から受けたときにベルトを引き込み、シートベルトの効果をより高める機構です。

シートベルトは正しく着用してください。(38ページ参照)

プリテンショナー機構は、運転席、助手席シートベルトに装着されており、シートベルトを着用していなくても作動します。

⚠ 警告

- プリテンショナー付シートベルトを着用するときは、必ず次のことをお守りください。守らないとプリテンショナーが十分な効果を発揮せず重大な傷害を受けるおそれがあります。
 - シートベルトを正しく着用する。(38ページ)
 - シートを正しい運転姿勢のとれる位置に調整する。(28ページ)
- プリテンショナー付シートベルトの取り付け・取りはずし、分解などをしないでください。また、プリテンショナー付シートベルトを修理するときは必ずトヨタ販売店で行ってください。プリテンショナー付シートベルトを不適切にあつかうと、正常に作動しなくなったり、誤って引き込み重大な傷害を受けるおそれがあります。

⚠ 注意

車やプリテンショナー付シートベルトを廃棄するときは必ずトヨタ販売店にご相談ください。プリテンショナー付シートベルトが思いがけなく作動し、けがをするおそれがあります。

■プリテンショナー警告灯 (兼SRSエアバッグ警告灯)

エンジンスイッチをONまたはACCにすると点灯し、数秒後に消灯します。



⚠ 注意

警告灯が次のようになったときはシステムの異常が考えられますので、ただちにトヨタ販売店で点検を受けてください。衝突したときなどにプリテンショナー付シートベルトが正常に作動せずけがをするおそれがあります。

- エンジンスイッチをONまたはACCにしても点灯しないとき、または点灯・点滅したままのとき。
- 走行中に点灯・点滅したとき。

🎓 知識

- プリテンショナー付シートベルトは車両前方から強い衝撃を受けたときに作動します。次のような衝撃が弱いときには作動しません。
 - コンクリートの壁に約25km/h以下の速度で正面衝突したとき
 なお、次のような場合は作動する場合がありますが、本来の効果を発揮しません。
 - 側面や後方から衝撃を受けたとき
 - 車両が横転、転覆したとき
- プリテンショナー付シートベルトが作動すると作動音とともに白い煙のようなガスが発生しますが火災ではありません。また人体への影響もありません。

フォースリミッター機構

前面衝突時、ベルトにある一定以上の荷重がかかったときに作動し、それ以上荷重がかからないようにする装置です。SRSエアバッグの作動とあわせて乗員の胸に加わる力を減少させます。

チャイルドシート固定機構付シートベルト

リヤシート

チャイルドシート固定機構付シートベルトが組み込まれています。

チャイルドシート固定機構を作動させると引き出し方向にベルトが動かないようにできるためチャイルドシートなどの取りつけができます。

■チャイルドシートの取りつけ

①チャイルドシートなどを取りつけます。

- 取りつけ方は、それぞれの商品に付属の取扱書をご覧ください。

②プレートをバックルに“カチッ”と音がするまで差し込みます。

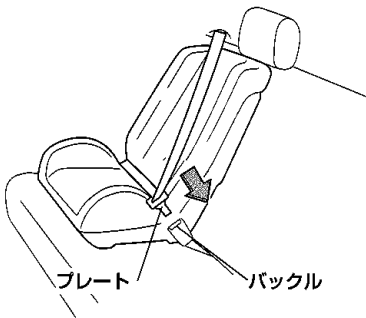

③肩ベルトを止まるまでいっぱいにくっきり引き出します。

(チャイルドシート固定機構が作動します。)

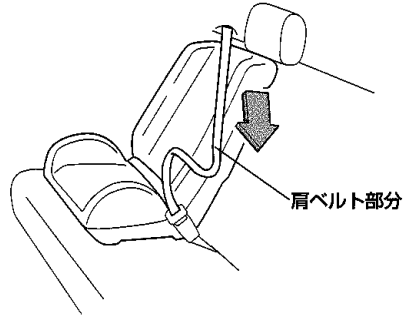

④チャイルドシートがしっかり固定できるように肩ベルトを巻き取らせませす。

⑤ベルトが引き出し方向に動かないことを確認します。

■チャイルドシート固定機構の解除

バックルをはずしてベルトをいっぱいまで巻き取らせるとチャイルドシート固定機構は解除します。

知識

シートベルトを着用した状態で上体の大きな動きをしたときにチャイルドシート固定機構に切り替わる場合があります。そのときは一度バックルをはずし、ベルトをいっぱいまで巻き取らせてチャイルドシート固定機構を解除してから再度シートベルトを着用してください。

MEMO



SRS*エアバッグ

運転席SRSエアバッグ

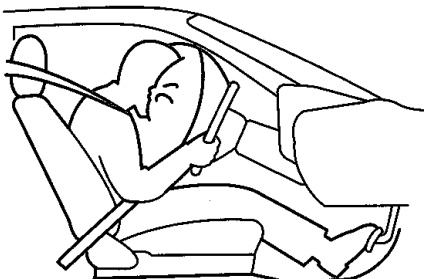

助手席SRSエアバッグ

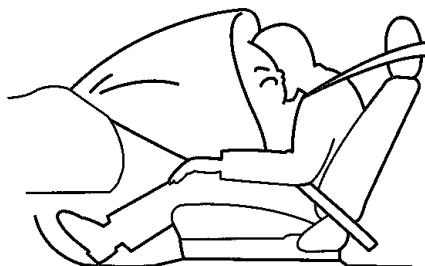

運転席SRSエアバッグ・助手席SRSエアバッグは、運転者または乗員に重大な危害がおよぶような強い衝撃を車両前方から受けたときにふくらみ、シートベルトが身体を拘束する働きとあわせて乗員の頭や胸などの上体に作用する衝撃力を分散、緩和させる機能を持ちます。

シートベルトは必ず着用してください。(38ページ参照)

SRSサイドエアバッグ ★

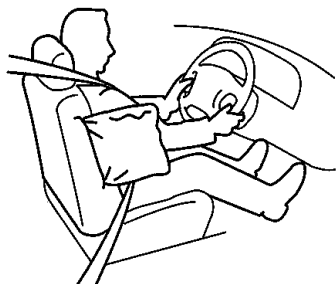

SRSサイドエアバッグは、前席乗員に重大な危害がおよぶような強い衝撃を車両客室部に側方から受けたときに、衝撃を受けた側のSRSサイドエアバッグがふくらみ、シートベルトが身体を拘束する働きとあわせて前席乗員の胸などの上体に作用する衝撃力を分散、緩和させる機能を持ちます。

SRSサイドエアバッグは、乗員がいなくてもふくらみます。

シートベルトは必ず着用してください。(38ページ参照)

*SRSは Supplemental Restraint System の略で、乗員保護補助装置の意味

★印はグレード等により装着の有無が異なります。

SRSエアバッグ警告灯 (兼プリテンショナー警告灯)

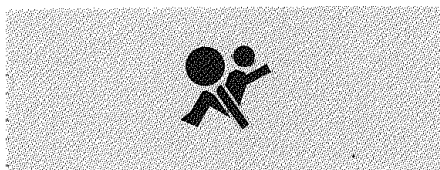

エンジンスイッチをONまたはACCにすると点灯し、数秒後に消灯します。

⚠ 注意

警告灯が次のようになったときはシステムの異常が考えられますので、ただちにトヨタ販売店で点検を受けてください。衝突したときなどにSRSエアバッグが正常に作動せずけがををするおそれがあります。

●エンジンスイッチをONまたはACCにしても点灯しないとき、または点灯・点滅したままのとき。

●走行中に点灯・点滅したとき。

⚠ 警告

●SRSエアバッグはシートベルトを補助する装置でシートベルトに代わるものではありません。乗車するときには必ず次のことをお守りください。守らないと衝突したときなどにSRSエアバッグの効果を十分に発揮させることができず、生命にかかわるような重大な傷害を受けるおそれがあり危険です。

- シートベルトを正しく着用してください。シートベルトを正しく着用していないと、急ブレーキなどで前方に放り出されたと同時にSRSエアバッグがふくらみ、強い衝撃を受け危険です。シートベルトの正しい着用については38ページをご覧ください。
- シートを正しい位置に調整し、背もたれに背中をつけた正しい姿勢でシートにすわってください。SRSエアバッグに近づきすぎた姿勢で乗車しているとSRSエアバッグがふくらんだときに強い衝撃を受け危険です。

〈運転者のかたは〉

運転操作ができる範囲で、できるだけハンドルに近づきすぎないようにしてすわってください。

〈助手席乗員のかたは〉

助手席SRSエアバッグからできるだけ離れて後方にすわってください。シート前端にすわったり、インストルメントパネルにもたれかかたりしないでください。

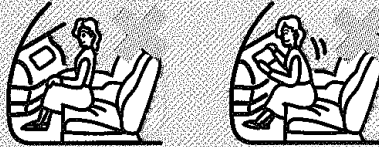

シートの調整、正しい姿勢については28ページをご覧ください。

- SRSサイドエアバッグ装着車では、フロントドアにもたれかからないようにしてください。SRSサイドエアバッグがふくらんだときに頭部などに強い衝撃を受け危険です。とくにお子さまを乗せるときにはご注意ください。

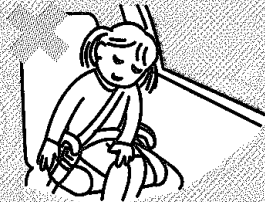

- ひざの上に物をかかえるなど乗員とSRSエアバッグの間に物を置いた状態で走行しないでください。SRSエアバッグがふくらんだときに物が飛ばされたり、SRSエアバッグの正常な作動をさまたげたりして危険です。
- お子さまを乗せるときには、必ず次のことをお守りください。守らないとSRSエアバッグがふくらんだときの強い衝撃でお子さまの生命にかかわるような重大な傷害を受けるおそれがあり危険です。
 - お子さまはリヤシートにすわらせて必ずシートベルトを着用させてください。リヤシートがお子さまにとって最も安全な乗車位置とされています。

⚠ 警告

- シートベルトを正しく着用できない小さなお子さまには、ベビーシート・チャイルドシート・ジュニアシートなどの子供専用シートをリヤシートに装着してご使用ください。
- 助手席にはベビーシートなどうしろ向き装着の子供専用シートは絶対に取りつけないでください。また、チャイルドシートなど前後向きとも装着可能な子供専用シートでもうしろ向きには絶対に取りつけないでください。助手席SRSエアバッグがふくらんだとき、子供専用シートの背面に強い衝撃が加わり危険です。

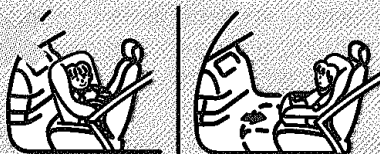

なお、やむを得ず助手席に前向き装着の子供専用シートを取りつける場合には、シートの前後位置調整を一番うしろにして取りつけてください。

- お子さまをSRSエアバッグの前に立たせたり、ひざの上にだいたりした状態では走行しないでください。



- 車両の整備作業の場合には、必ず次のことをお守りください。守らないとSRSエアバッグが正常に作動しなくなったり、誤ってふくらみ生命にかかわるような重大な傷害を受けるおそれがあり危険です。これらの作業が必要なときは必ずトヨタ販売店にご相談ください。

- SRSエアバッグおよびインストルメントパネルの取りはずし・取り付け・分解・修理などをしないでください。

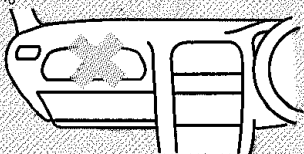

- SRSサイドエアバッグ装着車では、フロントシートの表皮の張り替えやフロントシートの取りはずし・取り付け・分解・修理などをしないでください。また、フロントシートの改造はしないでください。
- サスペンションを改造をしないでください。車高がかわったり、サスペンションの硬さがかかわるとSRSエアバッグの誤作動につながります。
- 車両前部または車両客室部の修理をしないでください。不適切な修理を行うとSRSエアバッグセンサーに伝わる衝撃がかわり、SRSエアバッグが正常に作動しなくなります。

⚠ 警告

●カー用品などを装着するときは、必ず次のことをお守りください。守らないとSRSエアバッグが正常に作動しなくなったり、誤ってふくらみ生命にかかわるような重大な傷害を受けるおそれがあり危険です。

- SRSエアバッグの展開部をカバーやステッカーなどでおおわないでください。

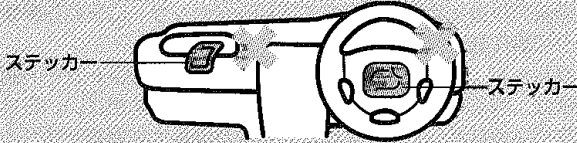

- インストルメントパネル上部に芳香剤など物を置いたり、傘などを立てかけないでください。助手席SRSエアバッグがふくらんだときに飛ばされて危険です。

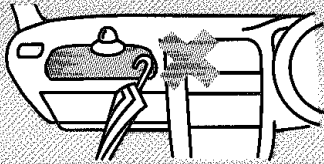

- SRSサイドエアバッグ装着車では、フロントシートにこのお車専用のトヨタ純正用品（シートカバーなど）以外を取りつけないでください。このお車専用のトヨタ純正用品以外がSRSサイドエアバッグ展開部をおおくとSRSサイドエアバッグの正常な作動のさまたげとなります。なお、トヨタ純正シートカバーなどを装着するときには、商品に付属の取扱書をよくお読みになり、正しく取りつけてください。

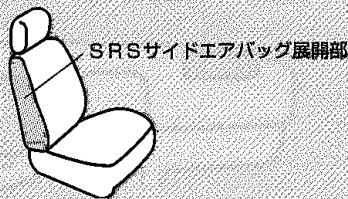

- SRSサイドエアバッグ装着車では、フロントドアやその周辺にカップホルダーなどのカー用品を取りつけないでください。SRSサイドエアバッグがふくらんだときに飛ばされて危険です。

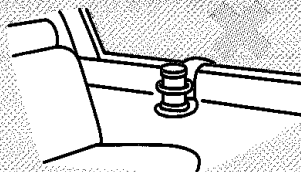

⚠ 警告

- 無線機の電波などは、SRSエアバッグを作動させるコンピューターに悪影響をあたえるおそれがありますので、無線機などを取りつけるときは、トヨタ販売店にご相談ください。
- 車両前部にグリルガードやウインチなどを装着する場合はトヨタ販売店にご相談ください。車両前部の改造をするとSRSエアバッグセンサーに伝わる衝撃がかわり、SRSエアバッグの誤作動につながります。
- ステアリングパッド・インストルメントパネル上部・フロントシート側面などSRSエアバッグ展開部は、強くたたくなど過度の力を加えないでください。SRSエアバッグが正常に作動しなくなるなどして生命にかかわるような重大な傷害を受けるおそれがあり危険です。
- SRSエアバッグがふくらんだ直後はSRSエアバッグ構成部品に触れないでください。構成部品が大変熱くなっているため、やけどなど重大な傷害を受けるおそれがあり危険です。

⚠ 注意

- 車やSRSエアバッグを廃棄するときは必ずトヨタ販売店にご相談ください。SRSエアバッグが思いがけなく作動し、けがをするおそれがあります。
- SRSエアバッグが収納されているパッド部に傷がついていたり、ひび割れがあるときはそのまま使用せずトヨタ販売店で交換してください。衝突したときなどにSRSエアバッグが正常に作動せずけがをするおそれがあります。

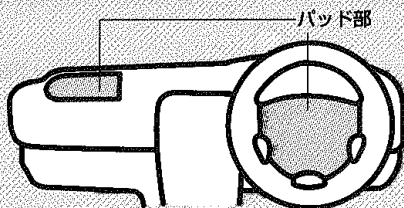

アドバイス

SRSエアバッグは一度ふくらむと再使用できません。必ずトヨタ販売店で交換してください。

知識

- 衝突により車両が大きく変形しても、衝撃吸収ボディ構造*により乗員への衝撃は大きくならない場合がありますので、車両の変形、損傷とSRSエアバッグの作動とは必ずしも一致しません。
- *衝撃吸収ボディ構造は、衝突時の衝撃をボディを変形させることにより吸収します。
- 運転席・助手席SRSエアバッグは強い前面衝突時において、SRSサイドエアバッグは強い側面衝突時において、シートベルトが身体を拘束する働きとあわせて乗員の頭や胸などの上体が受ける重大な傷害を軽減する装置です。したがってシートベルトを正しく着用している乗員が重大な傷害を受けるおそれのない衝突では、SRSエアバッグは作動しにくくなっています。
- 運転席・助手席SRSエアバッグは、車両前方左右約30°以内の方向から乗員に重大な傷害がおよぶような強い衝撃を受けたときに作動します。

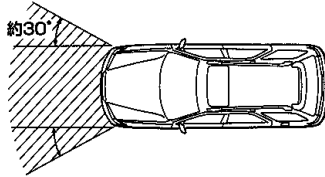

例えば、次のようなボディが受ける衝撃が弱い場合には、運転席・助手席SRSエアバッグは作動しません。

- 衝突時に変形、移動しないコンクリートのような固い壁に正面衝突したときであっても衝突速度が約25km/h以下の場合

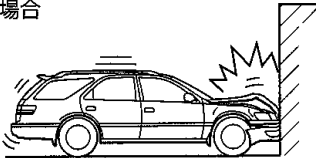

- 衝突時に変形、移動しない電柱や立木などの狭い範囲に正面衝突したときであっても衝突速度が約30km/h以下の場合

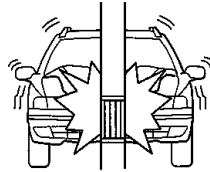

- 衝突したものが変形したり、移動した場合は、衝突による衝撃が緩められるため、運転席・助手席SRSエアバッグの作動する車速は高くなります。
- 例えば、停車中の同程度の重さの車へ正面から衝突した場合には、約50km/h程度のものであっても運転席・助手席SRSエアバッグは作動しないことがあります。
- 衝突の方向（角度）や片側衝突など（オフセット衝突）によっては、さらに高い速度であっても運転席・助手席SRSエアバッグは作動しないことがあります。

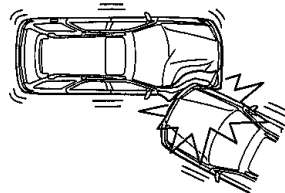
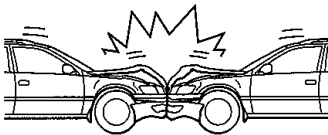

知識

● 次のような場合も衝突による衝撃が緩められるため、運転席・助手席 SRSエアバッグが作動しないことがあります。

- トラックの荷台下などへめぐりこみ衝突したとき
- 前方の斜めの方向から衝撃を受けたとき

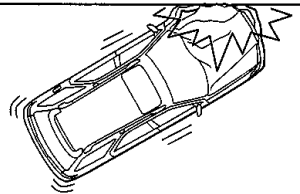
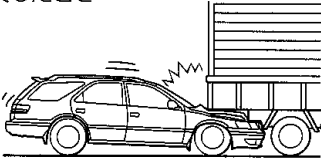

● 次のような場合は、運転席・助手席 SRSエアバッグが作動する場合がありますが、本来の効果を発揮しません。

- 側面や後方から衝撃を受けたとき

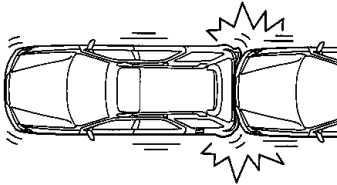

● SRSサイドエアバッグは衝突により客室部ボディが車両側方から強い衝撃を受けたときに作動します。例えば次のような客室部ボディが受ける衝撃が弱い場合にはSRSサイドエアバッグは作動しないことがあります。

- 側面に斜めの方向から衝撃を受けたとき
- 客室部以外の側面に衝撃を受けたとき

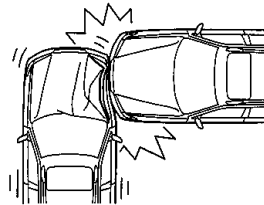
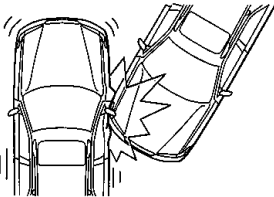

● 次のような場合はSRSエアバッグが作動する場合がありますが、本来の効果を発揮しません。

- 車両が横転、転覆したとき

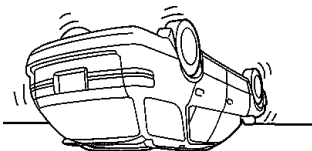

知識

● 次のような、車両下部に強い衝撃を受けた場合には、SRSエアバッグが作動することがあります。

● 縁石などにぶつかったとき

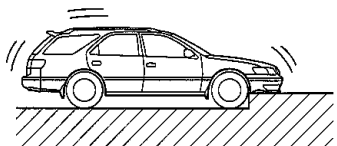

● 深い穴や溝に落ちたり、乗り越えたとき

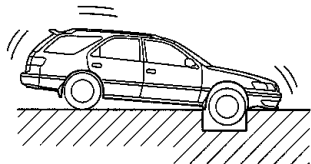

● ジャンプして地面にぶつかったり、道路から落下したとき

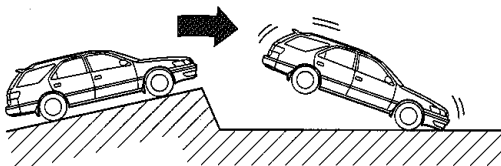

● SRSエアバッグは非常に速いスピードでふくらむため、SRSエアバッグとの接触により打撲やすり傷などが発生することもあります。

● SRSエアバッグが作動すると作動音とともに白い煙のようなガスが発生しますが火災ではありません。

また人体への影響もありません。

ただし、SRSエアバッグ作動時の残留物（カスなど）が目や皮膚など身体に付着したときには、できるだけ早く水で洗い流してください。皮膚の弱いかなどですと、まれに皮膚を刺激する場合があります。

● 一度作動したSRSエアバッグは、2回目以降の衝突では再作動しません。

● 衝突時などに助手席SRSエアバッグがふくらむことによって、車両のフロントウインドウガラスが破損することがあります。

ABS

ABSは急制動やすべりやすい路面での制動時におこる車輪のロックを自動的に防止することにより、車両の方向安定性や操舵性を確保しようとする装置です。

■ABS警告灯

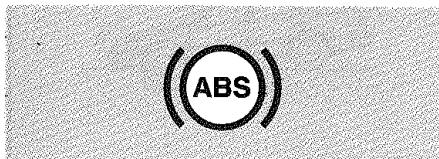

- エンジンスイッチをONにすると点灯し、数秒後に消灯します。
- ABS警告灯が点灯しているときは、ABSは作動しませんが通常のブレーキとしての性能は確保されています。



アドバイス

警告灯が次のようになったときはシステムの異常が考えられます。ただちにトヨタ販売店で点検を受けてください。

- エンジンスイッチをONにしても点灯しないとき、または点灯したままのとき
 - 走行中に点灯したとき
- なお、走行中に点灯しても、その後消灯し再度点灯しなければ正常です。



知識

ABS警告灯が点灯しているときは、ABSが作動しないため、急制動やすべりやすい路面での制動時には車輪がロックすることがあります。

⚠ 注意

- ABSを過信しないでください。ABSが作動した状態でも車両の方向安定性や操舵性の確保には限界があり、思わぬ事故につながるおそれがあります。常に安全運転に心がけてください。
- 次の場合などは、とくに速度をひかえめにして車間距離を十分とってください。ABSのついていない車両に比べて制動距離が長くなることがあり事故につながるおそれがあります。
 - ジャリ道、新雪路を走行しているとき
 - タイヤチェーンを装着しているとき
 - 道路の継ぎ目などの段差を乗り越えるとき
 - 凹凸道や石だたみなどの悪路を走行しているとき



知識

- ブレーキを踏んだとき、作動音とともにペダルが小刻みに動くことがあります。これはABSが正常に作動しているときの現象で異常ではありません。さらにブレーキペダルを強く踏み続けてください。
- 急ブレーキ時にポンピングブレーキ*はしないでください。ポンピングブレーキをすると制動距離が長くなります。
 - *ブレーキペダルを数回に分けて小刻みに踏むブレーキのかけ方
- エンジン始動時や始動後の発進直後にエンジンルームからモーター音が聞こえることがあります。これはシステムの作動をチェックしている音で異常ではありません。
- ABSは、発進後車速が約10 km/hになるまで作動しません。また、車速が約5 km/hまで下がると作動をやめます。

トラクションコントロール★

トラクションコントロールは、すべりやすい路面での発進や加速時に生じる前輪の空転を抑制し、車両の安定性と前輪の駆動力を確保する装置です。

エンジンスイッチをONにするとシステム作動可能状態になります。

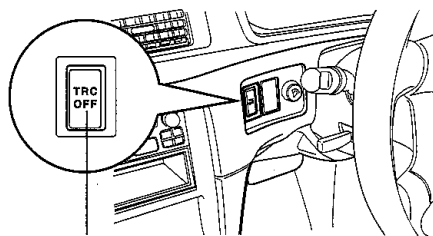

TRC OFFスイッチ

■ 通常走行モード

システム作動可能状態です。通常走行では、できるだけこのモードで使用してください。

- 表示灯は点灯しません。
- エンジン始動時にはこのモードになっています。
- 走行中にトラクションコントロールシステムが作動すると、スリップ表示灯が点滅し、前輪の空転を制御していることを示します。

■ OFFモード

システム作動停止状態です。ぬかるみ、新雪などから脱出するときに、トラクションコントロールの作動により、アクセルペダルを踏み込んでもエンジンの出力が上がらず、脱出困難なときに使用してください。

- 通常走行モードのときTRC OFFスイッチを押すと、TRC OFFモードになり、TRC OFF表示灯が点灯します。
- 通常走行モードにもどすときは、TRC OFFスイッチをもう一度押します。(表示灯が消灯します。)

⚠ 注意

トラクションコントロールを過信しないでください。トラクションコントロールが作動した状態でも車両の方向安定性の確保には限界があり、思わぬ事故につながるおそれがあります。常に安全運転に心がけスリップ表示灯が点滅したときはとくに慎重に運転してください。

🎓 知識

- トラクションコントロールが正常に作動しているときは、車両の振動を感じることがありますが、これはブレーキ制御によるもので異常ではありません。
- エンジンを始動するとエンジンルームから「カチカチ、トン」などの音がしますが、これはトラクションコントロールの作動をチェックしている音で、異常ではありません。

★印はグレード等により装着の有無が異なります。

■ スリップ表示灯、TRC OFF表示灯

スリップ表示灯	TRC OFF表示灯
	TRC OFF

- スリップ表示灯およびTRC OFF表示灯は、エンジンスイッチをONにすると点灯し、数秒後に消灯します。
- 走行中にトラクションコントロールシステムが作動すると、スリップ表示灯が点滅し、前輪の空転を制御していることを示します。



アドバイス

スリップ表示灯、TRC OFF表示灯が次のようになったときはシステムの異常が考えられます。走行上支障はありませんがトヨタ販売店で点検を受けてください。

- エンジンスイッチをONにしても点灯しないとき。
- TRC OFF表示灯が点滅したままのとき。
- トラクションコントロールが作動可能状態でTRC OFF表示灯が点灯したままのとき、または走行中に点灯したとき。

なお、走行中に点灯しても、その後消灯し、再度点灯しなければ正常です。