

2 配線機装図 & リレーロケーション

配線機装図

エンジンルーム (1G-FE) (～'98.8)	2-2
エンジンルーム (1G-FE) ('98.8～)	2-5
エンジンルーム (1JZ-GE)	2-8
エンジンルーム (1JZ-GTE)	2-11
エンジンルーム (2JZ-GE)	2-14
エンジンルーム (2L-TE)	2-17
エンジンルーム (4S-FE)	2-20
インストルメントパネル	2-23
ボデー	2-27
パワーシート	2-31

リレーロケーション

リレーロケーション	2-32
-----------------	------

ワイヤハーネス記号	ワイヤハーネス名称
A	エンジンルームメインワイヤ
B	エンジンルームワイヤNo. 2
C	エンジンワイヤ
D	エンジンワイヤNo. 2
E	エンジンワイヤNo. 3
F	カウルワイヤ
G	インストルメントパネルワイヤ
H	フロントドアワイヤRH
I	フロントドアワイヤLH
J	リヤドアワイヤNo. 1
K	リヤドアワイヤNo. 2
L	フロアワイヤ
M	フロアワイヤNo. 2
N	シートワイヤNo. 1
O	ルーフワイヤNo. 1
P	トランクパネル (ラゲージコンパートメントドア) ワイヤNo. 1
Q	フロントウインドウデフォガススイッチワイヤ
R	クーラワイヤリングハーネスNo. 1
S	クーラワイヤリングハーネスNo. 2
T	エンジンルームリレーブロックASSY
U	エンジンワイヤNo. 4

A 3	A-2	フロントワイパーモーター
A 6	A-1	ABSスピードセンサーFR・RH
A 7	B-1	サイドターンRH(マークII、クレスト)
A 8	D-1	フェンダーマーカークランプRH(マークII、クレスト)
A 9	D-1	フロントターンRH(マークII、クレスト)
A10	C-1	フロントフォグランプRH(マークII、クレスト)
A11	D-2	クリアランスランプRH(マークII、クレスト)
A12	D-2	ヘッドランプRH(マークII、クレスト)
A13	D-3	ホーンRH
A14	D-3	外気温センサー
A15	B-1	フロントターンRH(チェイサー)
A16	C-1	ヘッドランプRH(Lo)(チェイサー)
A17	D-2	クリアランスランプRH(チェイサー)
A18	D-2	ヘッドランプRH(Hi)
A19	D-1	フロントフォグランプRH(チェイサー)
A27	D-4	ホーンLH
A28	D-4	ヘッドランプLH(マークII、クレスト)
A30	D-5	クリアランスランプLH(マークII、クレスト)
A31	D-6	フロントフォグランプLH(マークII、クレスト)
A32	D-5	フロントターンLH(マークII、クレスト)
A33	D-6	フェンダーマーカークランプLH(マークII、クレスト)
A34	C-6	サイドターンLH(マークII、クレスト)
A35	D-5	フロントフォグランプLH(チェイサー)
A36	D-6	フロントターンLH(チェイサー)
A37	D-6	クリアランスランプLH(チェイサー)
A38	D-5	ヘッドランプLH(Hi)
A39	D-6	ヘッドランプLH(Lo)(チェイサー)
A40	D-4	バッテリー(+)
A41	B-6	J/C(No.2)
A42	B-6	エンジンルームR/B(ABS)
A43	D-4	FL(ABS & グロー)
A44	A-3	FL(オルタ)
A45	A-5	FL(オルタ)
A46	A-5	FL(オルタ)
A47	A-1	ブレーキレベルウォーニングスイッチ
A55	D-11	オルタネーター
A56	D-11	オルタネーター
A63	B-1	ヘッドランプRH ASSY(Lo)(マークII)
A64	D-6	ヘッドランプLH ASSY(Lo)(マークII)
A66	D-3	ヘッドランプレベルアクチュエーターRH(マークII、クレスト)
A68	D-5	ヘッドランプレベルアクチュエーターLH(マークII、クレスト)
C 9	A-10	A/Tスピードセンサー
C11	A-10	パキュームセンサー
C78	A-8	ニュートラルスタートスイッチ
C80	A-9	ECTソレノイド
C88	A-9	バックアップランプスイッチ(M/T)
C89	A-11	スターター
C90	A-10	ウォーターテンバラチャセンサーゲージ
C91	A-7	インジェクターNo.4
C92	A-7	インジェクターNo.5
C93	A-8	インジェクターNo.6
C94	A-10	ロックセンサーNo.1
C95	D-10	オイルプレッシャーセンサー
C96	B-12	VSV(エバポ)
C97	C-12	ダイアグノーシスコネクター
C98	D-9	水温センサー
C99	D-8	インジェクターNo.1
C100	D-8	インジェクターNo.2
C101	D-7	インジェクターNo.3
C102	A-7	ISCV
C103	C-7	スロットルポジションセンサー
C104	D-10	マグネットクラッチ
C105	C-7	ディストリビューター
C106	C-7	O ₂ センサー
C107	B-7	吸気温センサー
C108	A-7	イグナイター
C109	B-7	イグニッションコイル
C110	B-7	コンデンサー(ラジオ)
C157	A-9	メータースピードセンサー(M/T)
D 1	D-12	バッテリー(+)
D 2	A-11	スターター
E 1	C-12	バッテリー(-)
F46	A-5	ABSアクチュエーター
F48	D-4	J/C(No.2)
F49	C-6	オプションコネクター
F50	C-6	ウォッシュャーモーター
F51	D-5	ABSスピードセンサーFR・LH
F62	A-4	プレッシャースイッチ(エアコン高低圧側スイッチ)
F63	A-5	ABSアクチュエーター
F71	A-4	ウォッシュャーモーター(油膜取り)
2 A	A-6	エンジンルームメインワイヤ to J/B No.2
2 B	B-6	
2 C	B-6	
2 D	B-6	
2 E	C-6	
2 G	C-6	カウルワイヤ to J/B No.2
QA1	A-1	フロントウインドワッパフォガススイッチワイヤ to エンジンルームメインワイヤ
AB	B-1	右フェンダーエプロンアース
AD	C-6	左フェンダーエプロンアース
CH	B-12	インテークマニホールドアース
EL	B-6	左フェンダーエプロンアース
EM	D-9	エンジンブロックアース

エンジンルーム (1G-FE本体) (~'98.8)

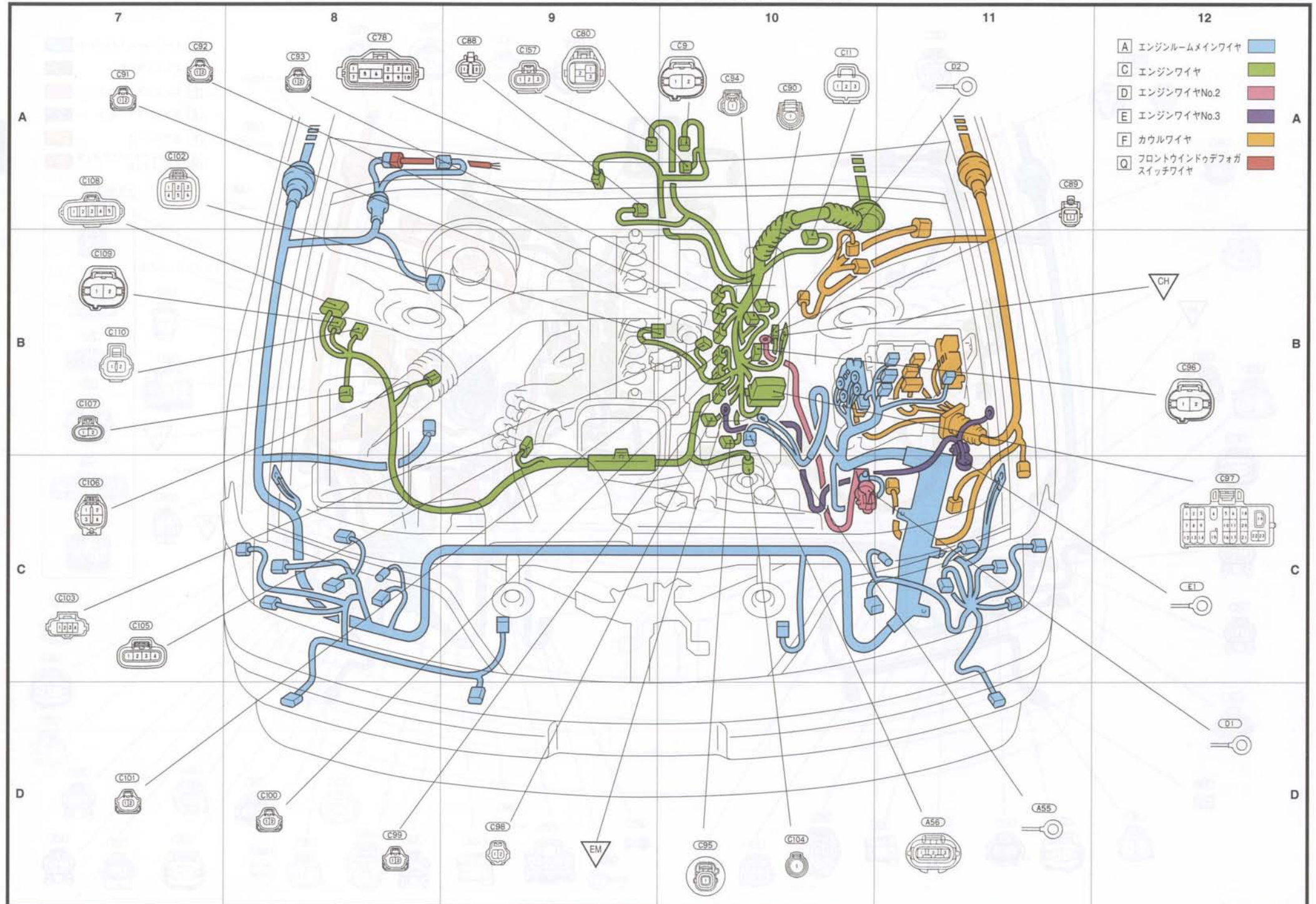

- (A 3)** A-2 フロントワイパーモーター
- (A 6)** A-1 ABSスピードセンサーFR・RH
- (A 7)** B-1 サイドターンRH(マークII, クレスタ)
- (A 8)** C-1 フェンダーマーカールンプRH(マークII, クレスタ)
- (A 9)** D-1 フロントターンRH(マークII, クレスタ)
- (A10)** C-1 フロントフォグランプRH(マークII, クレスタ)
- (A11)** A-1 クリアランスランプRH(マークII, クレスタ)
- (A12)** D-1 ヘッドランプRH(マークII, クレスタ)
- (A13)** D-3 ホーンRH
- (A14)** D-2 外気温センサー
- (A15)** B-1 フロントターンRH(チェイサー)
- (A16)** C-1 ヘッドランプRH(Lo)(チェイサー)
- (A17)** B-1 クリアランスランプRH(チェイサー)
- (A18)** D-1 ヘッドランプRH(HI)
- (A27)** D-2 ホーンLH
- (A28)** D-4 ヘッドランプLH(マークII, クレスタ)
- (A30)** D-4 クリアランスランプLH(マークII, クレスタ)
- (A31)** D-6 フロントフォグランプLH(マークII, クレスタ)
- (A32)** D-5 フロントターンLH(マークII, クレスタ)
- (A33)** D-6 フェンダーマーカールンプLH(マークII, クレスタ)
- (A34)** C-6 サイドターンLH(マークII, クレスタ)
- (A36)** D-6 フロントターンLH(チェイサー)
- (A37)** D-5 クリアランスランプLH(チェイサー)
- (A38)** D-4 ヘッドランプLH(HI)
- (A39)** D-6 ヘッドランプLH(Lo)(チェイサー)
- (A40)** D-2 バッテリー(+)
- (A41)** B-6 J/C(No.2)
- (A42)** B-6 エンジンルームRVB(ABS)
- (A43)** A-3 FL(ABS & グロー)
- (A44)** A-3 FL(オルタ)
- (A45)** A-3 FL(オルタ)
- (A46)** A-3 FL(オルタ)
- (A47)** A-1 ブレーキレベルウォーニングスイッチ
- (A55)** D-11 オルタネーター
- (A56)** D-11 オルタネーター
- (A70)** A-1 ブレーキアシストアクチュエーター
- (A71)** D-2 エアバックセンサーFR・RH
- (A72)** D-1 フォグランプRH(チェイサー)
- (A73)** D-5 フォグランプLH(チェイサー)
- (A74)** D-3 エアバックセンサーFR・LH(2WD)
- (A74)** D-3 エアバックセンサーFR・LH(4WD)
- (C198)** B-12 ISCV
- (C199)** B-12 スロットルポジションセンサー
- (C200)** D-12 ノックセンサーNo.2
- (C201)** D-10 オイルプレッシャースイッチ
- (C202)** C-12 VSV(可変吸気)
- (C203)** B-12 スターター
- (C204)** A-12 バキュームセンサー
- (C205)** A-11 O/Dダイレクトクラッチスピードセンサー(4WD)
- (C206)** A-11 ECTソレノイド(4WD)
- (C207)** A-10 A/Tスピードセンサー
- (C208)** A-10 トランスファーソレノイド
- (C209)** A-8 ニュートラルスタートスイッチ(4WD)
- (C210)** A-9 バックアップランプスイッチ
- (C211)** A-9 メータースピードセンサー(M/T)
- (C212)** A-11 O/Dダイレクトクラッチスピードセンサー(2WD)
- (C213)** A-11 ECTソレノイド(2WD)

- (C214)** A-10 A/Tスピードセンサー(2WD)
- (C215)** A-8 ニュートラルスタートスイッチ(2WD)
- (C216)** B-12 カムポジションセンサー
- (C217)** B-7 インジェクターNo.6
- (C218)** D-7 インジェクターNo.4
- (C219)** B-7 インジェクターNo.5
- (C220)** D-8 インジェクターNo.3
- (C221)** C-7 イグニッションコイルNo.2
- (C222)** C-7 イグニッションコイルNo.3
- (C223)** B-7 イグニッションコイルNo.4
- (C224)** B-7 イグニッションコイルNo.5
- (C225)** A-7 イグニッションコイルNo.6
- (C226)** A-7 コンデンサー(ラジオ)
- (C227)** A-7 O₂センサーLH
- (C228)** D-9 インジェクターNo.2
- (C229)** D-9 インジェクターNo.1
- (C230)** D-7 イグニッションコイルNo.1
- (C231)** C-7 O₂センサーRH
- (C232)** D-8 クランクポジションセンサー
- (C233)** D-7 パワーステアリング圧力スイッチ
- (C234)** D-7 VVTソレノイド
- (C235)** C-12 吸気温センサー
- (C236)** D-12 ダイアグノシスコネクター
- (C237)** D-11 VSV(エバポ)
- (C238)** D-9 ノックセンサーNo.1
- (C239)** D-10 マグネットクラッチ
- (C240)** D-10 水温センサー & ウォーターテンバラチャセンサーゲージ
- (F46)** A-5 ABSアクチュエーター
- (F48)** C-6 J/C(No.2)
- (F49)** C-6 オプションコネクター
- (F50)** D-5 ウォッシャーモーター
- (F51)** D-3 ABSスピードセンサーFR・LH
- (F62)** A-4 プレッシャースイッチ(エアコン高低圧側スイッチ)
- (F63)** A-5 ABSアクチュエーター
- (F71)** A-5 ウォッシャーモーター(油膜取り)
- (U 1)** D-12 バッテリー(+)
- (U 2)** C-12 スターター
- (U 3)** C-12 バッテリー(-)

- (2 A)** A-6
- (2 B)** B-6
- (2 C)** B-6
- (2 D)** B-6
- (2 E)** C-6
- (2 G)** C-6

- (QA1)** A-2 フロントウインドワッデフォガススイッチワイヤ to エンジンルームメインワイヤ

- (AB)** B-1 右フェンダーエプロンアース

- (AD)** C-6 左フェンダーエプロンアース

- (CW)** A-9 エンジンヘッドカバー後側アース
- (CX)** D-8 エンジンヘッドカバー前側アース
- (UL)** B-6 フェンダーエプロンアース
- (UM)** D-9 エンジンブロックアース

エンジンルーム (1G-FE周り) ('98.8~)

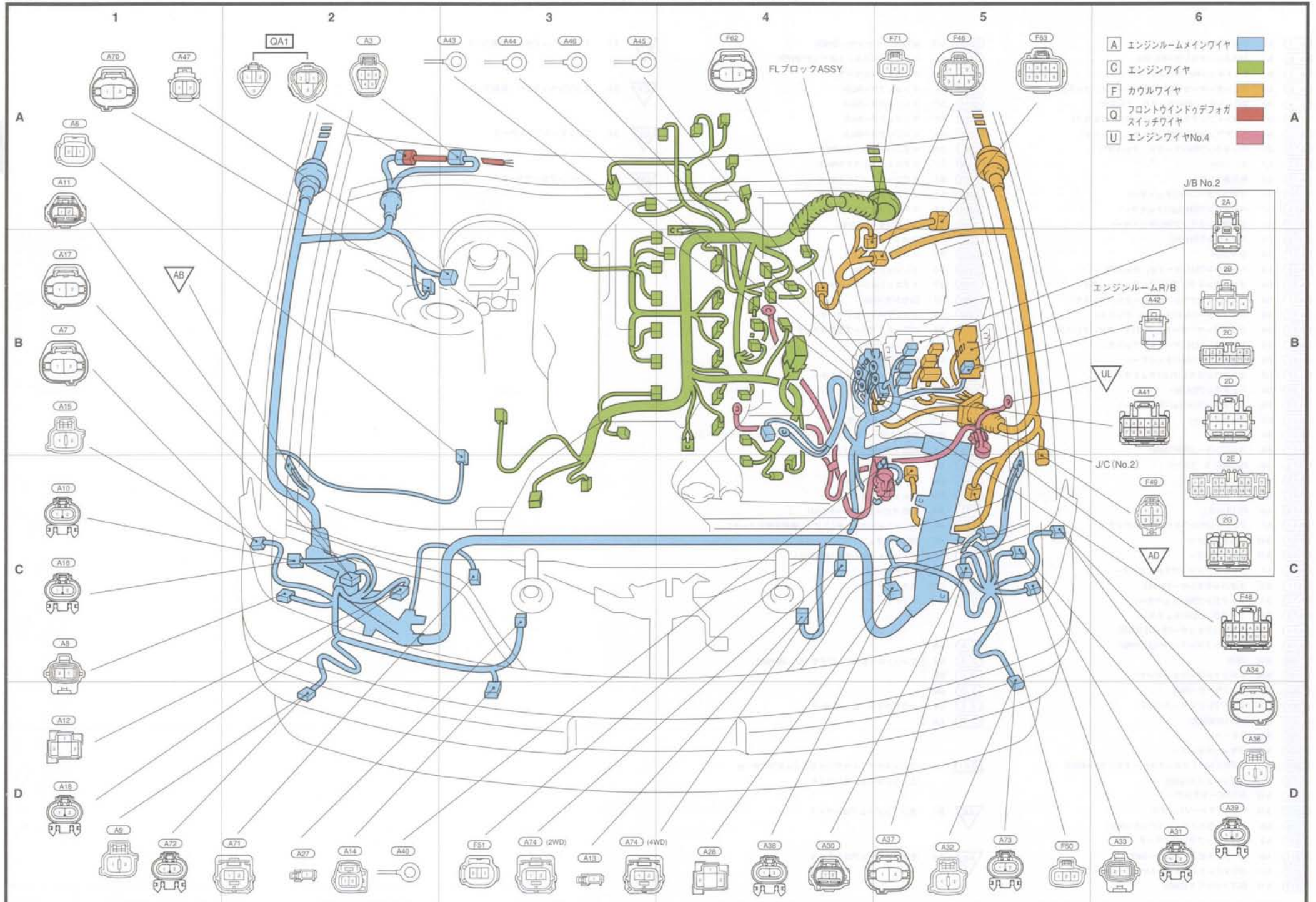

- A エンジンルームメインワイヤ
- C エンジンワイヤ
- F カウルワイヤ
- Q フロントウィンドウデフォガスイッチワイヤ
- U エンジンワイヤNo.4

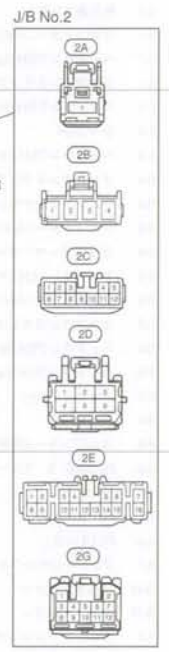

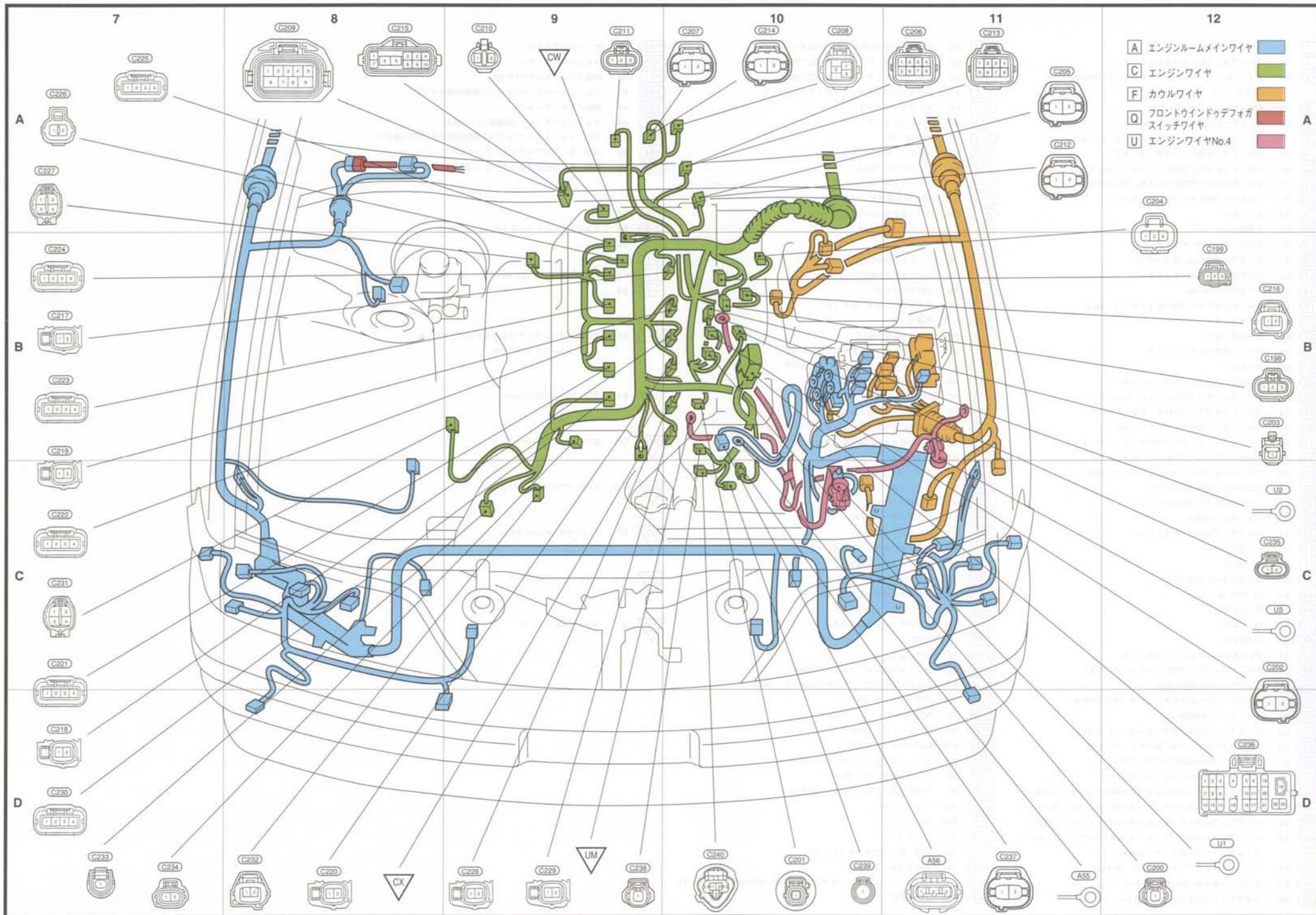

- | | | |
|---|----------------------|---------------------------------------|
| A | エンジンルームメインワイヤ | ■ |
| C | エンジンワイヤ | ■ |
| F | カウルワイヤ | ■ |
| Q | フロントウインドウデフォグスイッチワイヤ | ■ |
| U | エンジンワイヤNo.4 | ■ |

A 3	A-2	フロントワイパーモーター
A 4	A-1	クルーズコントロールアクチュエーター
A 5	A-1	アブソルバーコントロールアクチュエーターFR・RH (スカイフック)
A 6	D-1	ABSスピードセンサーFR・RH
A 7	C-1	サイドターンRH(マークII, クレスタ)
A 8	C-1	フェンダーマーカールランプRH(マークII, クレスタ)
A 9	D-1	フロントターンRH(マークII, クレスタ)
A10	B-1	フロントフォグランプRH(マークII, クレスタ)
A11	C-1	クリアランスランプRH(マークII, クレスタ)
A12	D-1	ヘッドランプRH(マークII, クレスタ)
A13	D-2	ホーンRH
A14	D-2	外気温センサー
A15	C-1	フロントターンRH(チェイサー)
A16	B-1	ヘッドランプRH(Lo)(チェイサー)
A17	C-1	クリアランスランプRH(チェイサー)
A18	D-1	ヘッドランプRH(HI)
A19	D-2	フロントフォグランプRH(チェイサー)(~'98.8)
A20	A-2	オルタネーター
A21	A-2	オルタネーター
A23	A-1	パワーステアリングソレノイド
A27	D-3	ホーンLH
A28	D-3	ヘッドランプLH(マークII, クレスタ)
A30	D-4	クリアランスランプLH(マークII, クレスタ)
A31	D-5	フロントフォグランプLH(マークII, クレスタ)
A32	D-5	フロントターンLH(マークII, クレスタ)
A33	D-6	フェンダーマーカールランプLH(マークII, クレスタ)
A34	D-6	サイドターンLH(マークII, クレスタ)
A35	D-5	フロントフォグランプLH(チェイサー)(~'98.8)
A36	C-6	フロントターンLH(チェイサー)
A37	D-5	クリアランスランプLH(チェイサー)
A38	D-4	ヘッドランプLH(HI)
A39	D-6	ヘッドランプLH(Lo)(チェイサー)
A40	D-3	バッテリー(+)
A41	B-6	J/C(No.2)
A42	B-6	エンジンルーム R/B(ABS)
A43	A-3	FL(ABS & グロー)
A44	A-3	FL(オルタ)
A45	A-4	FL(オルタ)
A46	A-4	FL(オルタ)
A47	A-1	ブレーキレバウォーニングスイッチ
A48	B-1	フロントフォグランプRH(マークII, クレスタ)
A49	B-1	ヘッドランプRH ASSY(Lo)
A50	D-1	ヘッドランプレベラアクチュエーターRH (~'97.8)
A51	D-6	ヘッドランプLH ASSY(Lo)
A53	D-4	ヘッドランプレベラアクチュエーターLH (~'97.8)
A54	D-4	フロントフォグランプLH(マークII, クレスタ)
A63	B-1	ヘッドランプRH ASSY(Lo)(マークII)
A64	D-6	ヘッドランプLH ASSY(Lo)(マークII)
A65	D-1	ヘッドランプレベラアクチュエーターRH(チェイサー)(~'97.8~)
A66	D-1	ヘッドランプレベラアクチュエーターRH(マークII, クレスタ)
A67	D-4	ヘッドランプレベラアクチュエーターLH(チェイサー)(~'97.8~)
A68	D-4	ヘッドランプレベラアクチュエーターLH(マークII, クレスタ)
A69	A-1	マスターシリンダー圧センサー('98.8~)
A70	A-1	ブレーキアシスタアクチュエーター('98.8~)
A71	B-1	エアバックセンサーFR・RH('98.8~)
A72	D-2	フォグランプRH(チェイサー)(~'98.8~)
A73	D-5	フォグランプLH(チェイサー)(~'98.8~)
A74	D-3	エアバックセンサーFR・LH(2WD)('98.8~)
A74	D-2	エアバックセンサーFR・LH(4WD)('98.8~)
C 7	A-11	O/Dダイレクトクラッチスピードセンサー
C 9	A-8	A/Tスピードセンサー
C11	A-12	バキュームセンサー
C12	A-11	VSV(エアボ)
C13	B-12	カムポジションセンサー
C14	A-7	インジェクターNo.6
C15	A-7	インジェクターNo.5
C16	B-12	VSV(可変吸気)
C17	D-12	パワーステアリング圧カスイッチ
C18	D-11	ロックセンサーNo.2
C19	C-12	スターター
C21	D-8	インジェクターNo.3
C24	D-9	インジェクターNo.1
C25	D-9	VVTソレノイド
C27	D-9	オイルプレッシャースイッチ
C28	D-10	水温センサー
C29	D-9	ロックセンサーNo.1
C30	D-10	ウォーターテンバラチャセンサーゲージ
C31	D-11	マグネットクラッチ & ロックセンサー
C32	D-8	イグニッションコイルNo.1
C33	A-7	イグニッションコイルNo.2
C34	D-7	イグニッションコイルNo.3
C35	B-7	サブスロットルポジションセンサー(~'98.8)
C37	C-7	サブスロットルバルブモーター(~'98.8)
C38	A-7	O ₂ センサー
C39	D-7	クランクポジションセンサー
C40	B-7	イグナイター
C41	B-7	吸気温センサー
C42	B-7	コンデンサー(ラジオ)
C47	D-7	インジェクターNo.4
C78	A-7	ニュートラルスタートスイッチ(~'98.8)
C79	A-11	ECTソレノイド(2WD)
C80	A-10	ECTソレノイド(~'98.8)
C82	D-7	スロットルポジションセンサー
C83	D-8	インジェクターNo.2
C84	D-12	ダイアグノシスコネクター
C85	C-7	ISCV
C159	A-9	ECTソレノイド
C187	A-8	ニュートラルスタートスイッチ('98.8~)
C188	A-11	O/Dダイレクトクラッチスピードセンサー('98.8~)
C189	A-10	ECTソレノイド('98.8~)
C190	A-9	A/Tスピードセンサー('98.8~)
C191	A-9	ECTソレノイド('98.8~)
C192	A-10	ECTソレノイド('98.8~)
C193	D-7	スロットルポジションセンサー('98.8~)
C194	C-7	スロットルモーター('98.8~)
C195	B-7	アクセルポジションセンサー('98.8~)
D 1	D-12	バッテリー(+)
D 2	C-12	スターター
E 1	C-12	バッテリー(-)
F45	A-5	ABS & TRC アクチュエーター
F46	A-4	ABSアクチュエーター
F47	A-4	アブソルバーコントロールアクチュエーターFR・LH(スカイフック)
F48	B-6	J/C(No.2)

F49	C-6	オプションコネクター
F50	D-6	ウォッシュャーモーター
F51	D-3	ABSスピードセンサーFR・LH
F62	A-3	プレッシャースイッチ(エアコン高低圧側スイッチ)
F63	A-5	ABSアクチュエーター
F71	A-4	ウォッシュャーモーター(油膜取り)(~'98.8)
F83	A-3	プレッシャースイッチ(エアコン高低圧側スイッチ)('98.8~)
F84	A-5	ABS & TRC アクチュエーター('98.8~)
F85	A-4	ABS & TRC アクチュエーター('98.8~)

2 A	B-6	} エンジンルームメインワイヤ to J/B No.2
2 B	B-6	
2 C	B-6	
2 D	B-6	
2 E	C-6	
2 G	C-6	} カウルワイヤ to J/B No.2

QA1	A-2	フロントウインドウデフォグスイッチワイヤ to エンジンルームメインワイヤ
------------	-----	--

AB	B-1	右フェンダーエプロンアース
-----------	-----	---------------

AD	C-6	左フェンダーエプロンアース
-----------	-----	---------------

CE	B-12	インテークマニホールドアース
-----------	------	----------------

CF	D-11	インテークマニホールドアース
-----------	------	----------------

EL	C-12	左フェンダーエプロンアース
-----------	------	---------------

EM	D-11	エンジンブロックアース
-----------	------	-------------

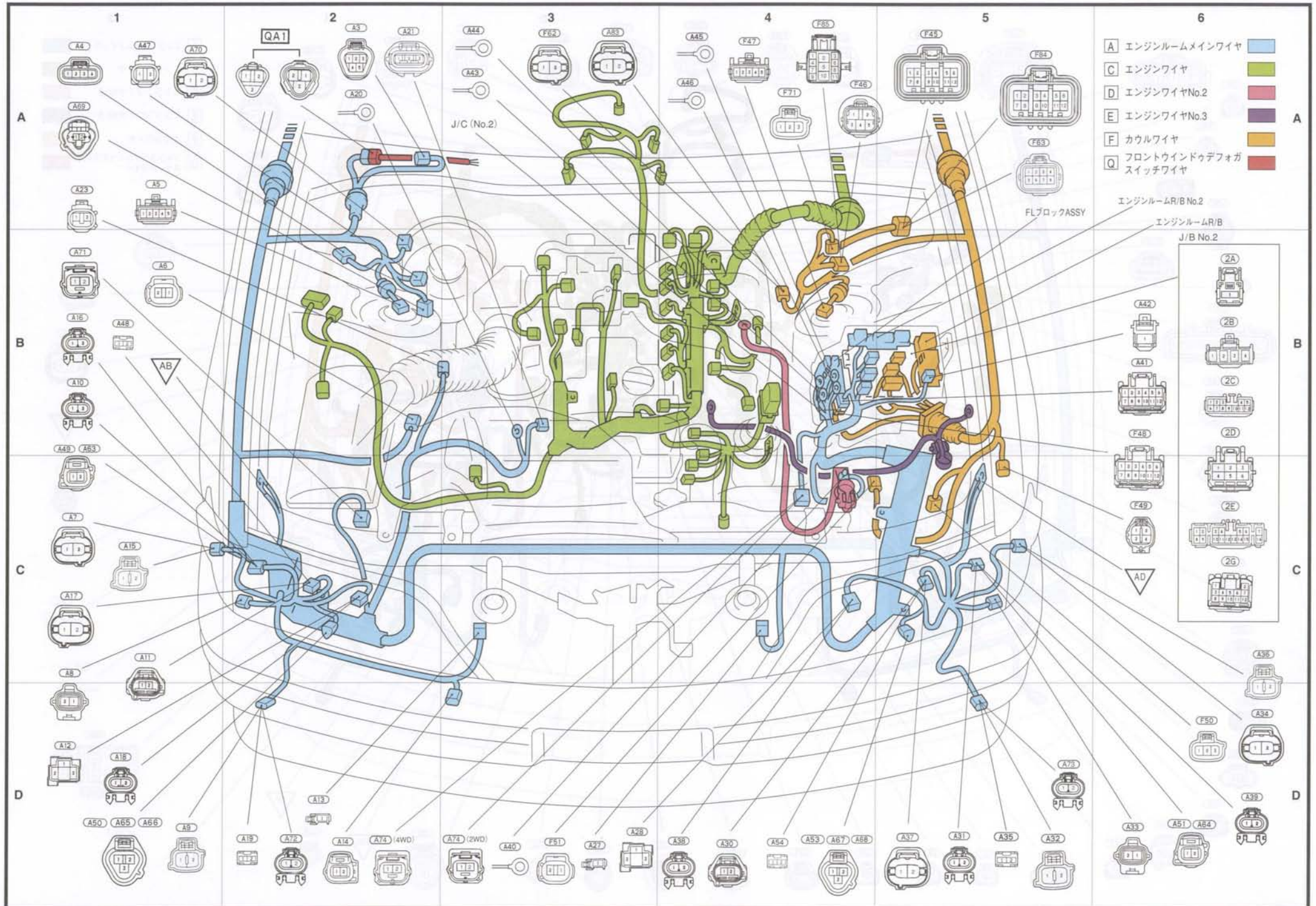

エンジンルーム (1JZ-GE本体)

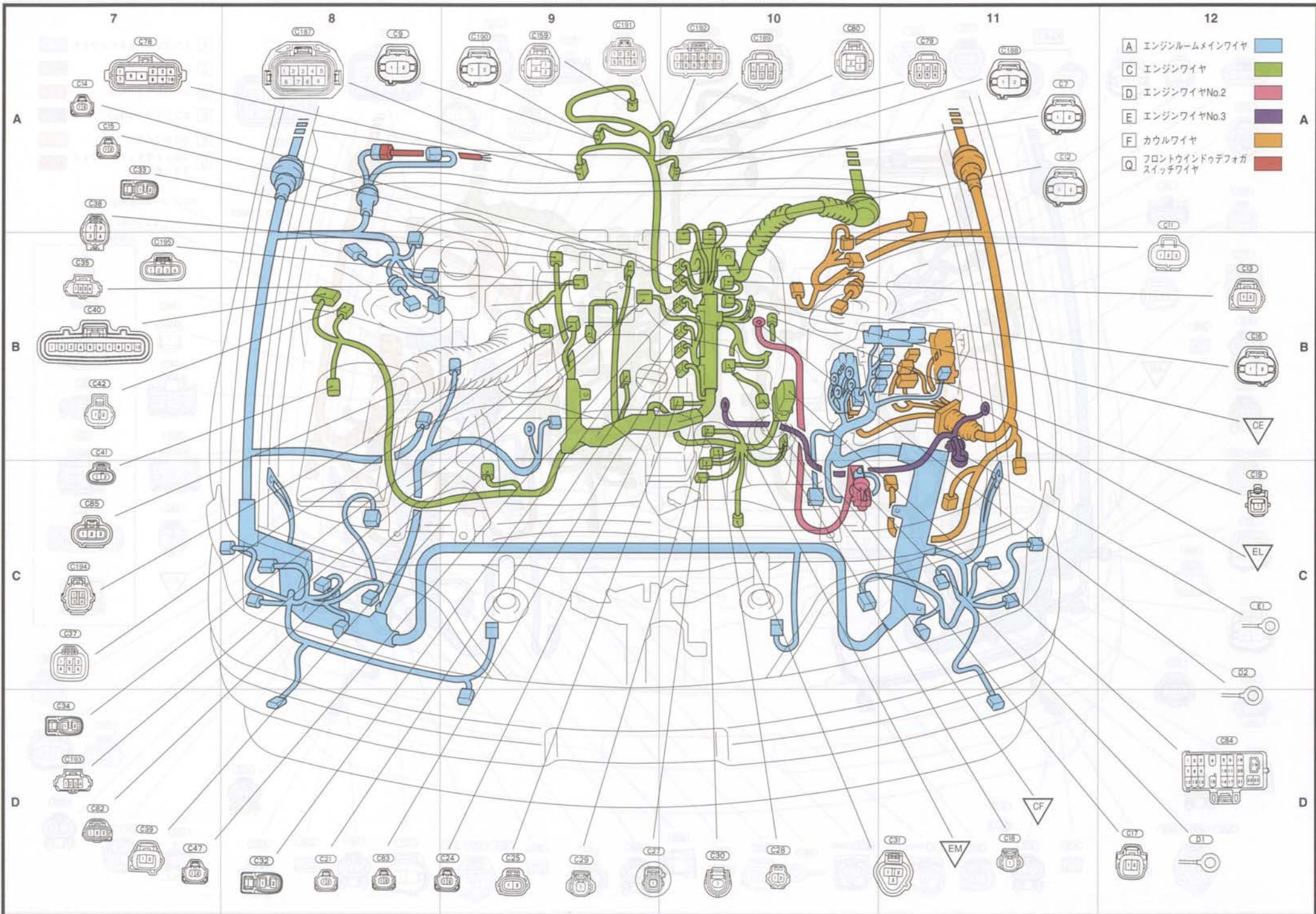

- A 3** A-2 フロントワイパーモーター
- A 6** B-1 ABSスピードセンサー-FR・RH
- A 7** B-1 サイドターンRH(マークII, クレスタ)
- A 8** C-1 フェンダーマーカーランプRH(マークII, クレスタ)
- A 9** D-1 フロントターンRH(マークII, クレスタ)
- A11** D-1 クリアランスランプRH
- A13** D-3 ホーンRH
- A14** D-2 外気温センサー
- A15** C-1 フロントターンRH(チェイサー)
- A18** D-2 ヘッドランプRH(HI)
- A19** D-1 フロントフォグランプRH(チェイサー)(~'98.8)
- A20** B-1 オルタネーター
- A21** A-2 オルタネーター
- A22** A-1 フェUELポンプレジスター
- A23** A-1 パワーステアリングソレノイド
- A27** D-3 ホーンLH
- A29** D-3 ラジエーターファンモーターNo.1
- A30** D-4 クリアランスランプLH
- A32** D-6 フロントターンLH(マークII, クレスタ)
- A33** D-6 フェンダーマーカーランプLH(マークII, クレスタ)
- A34** D-6 サイドターンLH(マークII, クレスタ)
- A35** D-5 フロントフォグランプLH(チェイサー)(~'98.8)
- A36** C-6 フロントターンLH(チェイサー)
- A38** D-4 ヘッドランプLH(HI)
- A40** D-4 バッテリー(+)
- A41** B-6 J/C(No.2)
- A42** B-6 エンジンルームR/B(ABS)
- A43** A-3 FL(ABS & グロー)
- A44** A-3 FL(オルタ)
- A45** A-4 FL(オルタ)
- A46** A-4 FL(オルタ)
- A47** A-1 ブレーキレベルウォーニングスイッチ
- A48** C-1 フロントフォグランプRH(マークII, クレスタ)
- A49** C-1 ヘッドランプRH(Lo)(チェイサー)
- A50** D-1 ヘッドランプレベルアクチュエーターRH (~'97.8)
- A51** D-5 ヘッドランプLH(Lo)(チェイサー)
- A52** A-3 ラジエーターファンモーターNo.2
- A53** D-5 ヘッドランプレベルアクチュエーターLH (~'97.8)
- A54** D-6 フロントフォグランプLH(マークII, クレスタ)
- A63** D-1 ヘッドランプRH(Lo)(マークII, クレスタ)
- A64** D-6 ヘッドランプLH(Lo)(マークII, クレスタ)
- A65** D-1 ヘッドランプレベルアクチュエーターRH(チェイサー)('97.8~)
- A66** D-1 ヘッドランプレベルアクチュエーターRH(マークII, クレスタ)
- A67** D-5 ヘッドランプレベルアクチュエーターLH(チェイサー)('97.7~)
- A68** D-5 ヘッドランプレベルアクチュエーターLH(マークII, クレスタ)
- A71** B-1 エアバッグセンサーFR・RH('98.8~)
- A72** D-1 フォグランプRH(チェイサー)('98.8~)
- A73** D-5 フォグランプLH(チェイサー)('98.8~)
- A74** D-3 エアバッグセンサーFR・LH(2WD)('98.8~)
- B 1** D-3 水温スイッチ(ラジエーターファン)
- C13** A-7 カムポジションセンサー
- C14** A-8 インジェクターNo.6
- C15** A-11 インジェクターNo.5
- C18** B-7 ノックセンサーNo.2
- C19** D-12 スターター
- C46** A-11 ISCV
- C47** B-7 インジェクターNo.4

- C48** A-11 VSV(燃圧制御)
- C49** D-10 VSV(エアボ)
- C50** A-10 O/Dダイレクトクラッチスピードセンサー
- C51** A-8 ニュートラルスタートスイッチ(~'98.8)
- C52** A-10 A/Tスピードセンサー
- C53** A-10 ECTソレノイド
- C54** A-9 バックアップランプスイッチ
- C55** A-9 メータースピードセンサー(M/T)
- C56** B-12 ダイアグノーシスコネクター
- C57** B-12 コンデンサー(ラジオ)
- C58** B-12 イグナイター
- C59** B-7 インジェクターNo.3
- C60** B-7 インジェクターNo.2
- C61** D-9 ノックセンサーNo.1
- C62** D-11 サブスロットルバルブモーター
- C63** D-11 スロットルポジションセンサー
- C64** D-10 マグネットクラッチ & ロックセンサー
- C65** D-8 オイルプレッシャースイッチ
- C66** D-7 インジェクターNo.1
- C67** D-9 サブスロットルポジションセンサー
- C68** D-8 VVTソレノイド
- C69** C-7 イグニッションコイルNo.1
- C70** B-7 イグニッションコイルNo.2
- C71** A-8 イグニッションコイルNo.3
- C72** D-8 ウォーターテンバラチャセンサーゲージ
- C73** D-8 水温センサー
- C74** D-7 クランクポジションセンサー
- C75** C-7 エアフローメーター
- C76** A-7 O₂センサー
- C77** A-7 VSV(吸気切替)
- C186** D-9 ニュートラルスタートスイッチ('98.8~)
- D 1** D-11 バッテリー(+)
- D 2** C-12 スターター
- E 1** C-12 バッテリー(-)
- F44** A-4 プレッシャースイッチ(エアコン高低圧側スイッチ & エアコン中圧側スイッチ)
- F45** A-5 ABS & TRCアクチュエーター
- F46** A-5 ABSアクチュエーター
- F48** B-6 J/C(No.2)
- F49** C-6 オプションコネクター
- F50** C-6 ウォッシュャーモーター
- F51** D-4 ABSスピードセンサー-FR・LH
- 2 A** B-6 } エンジンルームメインワイヤ to J/B No.2
- 2 B** B-6 }
- 2 C** B-6 }
- 2 D** C-6 }
- 2 E** C-6 } カウルワイヤ to J/B No.2
- 2 G** C-6 }
- AB1** D-2 エンジンルームメインワイヤ to エンジンルームワイヤNo.2
- QA1** A-2 フロントウインドウデフォグスイッチワイヤ to エンジンルームメインワイヤ

- AB** B-1 右フェンダーエプロンアース
- AD** C-6 左フェンダーエプロンアース
- CE** C-12 インテークマニホールドアース
- CG** D-12 インテークマニホールドアース
- CL** C-12 左フェンダーエプロンアース
- EM** D-10 エンジンブロックアース

エンジンルーム (1JZ-GTE周り)

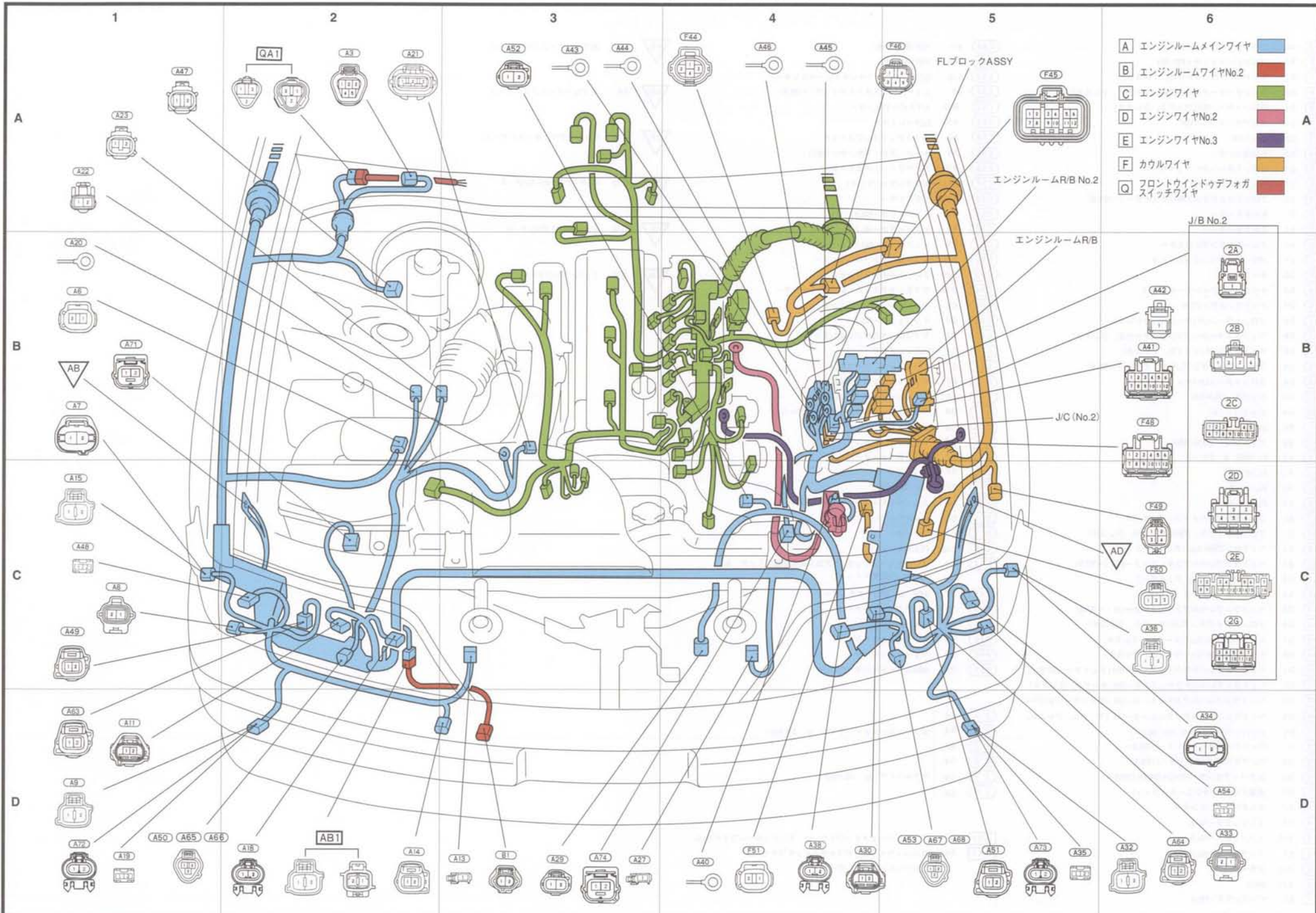

- A エンジンルームメインワイヤ
- B エンジンルームワイヤNo.2
- C エンジンワイヤ
- D エンジンワイヤNo.2
- E エンジンワイヤNo.3
- F カウルワイヤ
- Q フロントウィンドウデフォガスイッチワイヤ

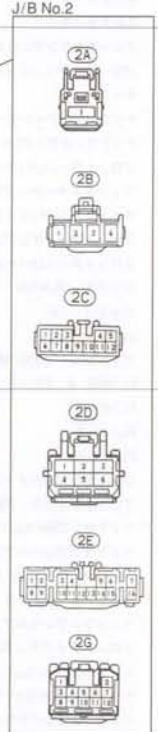

A 3	A-2	フロントワイパーモーター
A 4	A-1	クルーズコントロールアクチュエーター (～'98.8)
A 5	A-1	アブソルバーコントロールアクチュエーター-FR・RH (スカイフック)
A 6	B-1	ABSスピードセンサー-FR・RH
A 7	B-1	サイドターンRH(マークII, クレスタ)
A 8	C-1	フェンダーマーカークランプRH(マークII, クレスタ)
A 9	D-1	フロントターンRH(マークII, クレスタ)
A10	C-1	フロントフォグランプRH(マークII, クレスタ)
A11	D-1	クリアランスランプRH(マークII, クレスタ)
A12	D-1	ヘッドランプRH(マークII, クレスタ)
A13	D-2	ホーンRH
A14	D-2	外気温センサー
A15	C-1	フロントターンRH(チェイサー)
A16	C-1	ヘッドランプRH(Lo)(チェイサー)
A17	D-1	クリアランスランプRH(チェイサー)
A18	D-1	ヘッドランプRH(Hi)
A19	D-1	フロントフォグランプRH(チェイサー)(～'98.8)
A20	D-2	オルタネーター
A21	D-3	オルタネーター
A22	B-1	フェューエルポンプレジスタ
A23	B-1	パワーステアリングソレノイド
A24	A-1	ABSアクチュエーター(～'98.8)
A25	A-2	ABSアクチュエーター(～'98.8)
A26	A-2	ABSアクチュエーター(～'98.8)
A27	D-4	ホーンLH
A28	D-5	ヘッドランプLH(マークII, クレスタ)
A29	D-4	ラジエーターファンモーター-No.1
A30	D-6	クリアランスランプLH(マークII, クレスタ)
A31	D-6	フロントフォグランプLH(マークII, クレスタ)
A32	D-5	フロントターンLH(マークII, クレスタ)
A33	D-6	フェンダーマーカークランプLH(マークII, クレスタ)
A34	C-6	サイドターンLH(マークII, クレスタ)
A35	D-5	フロントフォグランプLH(チェイサー)(～'98.8)
A36	C-6	フロントターンLH(チェイサー)
A37	D-5	クリアランスランプLH(チェイサー)
A38	D-5	ヘッドランプLH(Hi)
A39	D-6	ヘッドランプLH(Lo)(チェイサー)
A40	D-5	バッテリー(+)
A41	B-6	J/C(No.2)
A42	B-5	エンジンルーム R/B (ABS) (～'98.8)
A43	D-3	FL(ABS & グロー)
A44	D-3	FL(オルタ)
A45	A-3	FL(オルタ)
A46	A-3	FL(オルタ)
A47	A-1	ブレーキレベルウォーニングスイッチ
A69	A-1	マスターシリンダー圧センサー('98.8～)
A71	B-1	エアバッグセンサー-FR・RH('98.8～)
A72	D-1	フォグランプRH(チェイサー)('98.8～)
A73	D-5	フォグランプLH(チェイサー)('98.8～)
A74	D-4	エアバッグセンサー-FR・LH(2WD)('98.8～)
B 1	D-3	水温スイッチ(ラジエーターファン)
C 7	A-10	O/Dダイレクトクラッチスピードセンサー
C 8	A-8	ニュートラルスタートスイッチ(～'98.8)
C 9	A-9	A/Tスピードセンサー
C10	A-10	ECTソレノイド(～'98.8)

C11	A-10	バキュームセンサー
C12	A-10	VSV(エアバグ)
C13	A-11	カムポジションセンサー
C14	A-10	インジェクターNo.6
C15	A-11	インジェクターNo.5
C16	A-11	VSV(可変吸気)
C17	C-12	パワーステアリング圧カスイッチ
C18	B-12	ノックセンサーNo.2
C19	B-12	スターター
C20	A-11	インジェクターNo.4
C21	B-11	インジェクターNo.3
C22	A-7	スロットルポジションセンサー
C23	B-12	インジェクターNo.2
C24	D-10	インジェクターNo.1
C25	D-9	VVTソレノイド
C26	C-12	ダイヤグノーシスコネクター
C27	D-10	オイルプレッシャースイッチ
C28	D-11	水温センサー
C29	D-11	ノックセンサーNo.1
C30	D-11	ウォーターテンバラチャセンサーゲージ
C31	D-10	マグネットクラッチ & ロックセンサー
C32	D-8	イグニッションコイルNo.1
C33	A-8	イグニッションコイルNo.2
C34	A-7	イグニッションコイルNo.3
C35	D-7	サブスロットルポジションセンサー(～'98.8)
C36	A-7	ISCV(～'98.8)
C37	A-7	サブスロットルバルブモーター(～'98.8)
C38	A-8	O ₂ センサー
C39	D-8	クラックポジションセンサー
C40	B-7	イグナイター
C41	C-7	吸気温センサー
C42	C-7	コンデンサー(ラジオ)
C182	A-9	ニュートラルスタートスイッチ('98.8～)
C183	A-9	ECTソレノイド('98.8～)
C184	B-7	スロットルモーター('98.8～)
C185	A-7	アクセルポジションセンサー('98.8～)
D 1	D-12	バッテリー(+)
D 2	B-12	スターター
E 1	C-12	バッテリー(-)
F44	A-3	プレッシャースイッチ(エアコン高低圧側スイッチ & エアコン中圧側スイッチ)
F45	A-5	ABS & TRC アクチュエーター(～'97.8)
F46	A-4	ABS アクチュエーター(～'97.8)
F47	A-4	アブソルバーコントロールアクチュエーター-FR・LH (スカイフック)
F48	D-4	J/C(No.2)
F49	C-6	オプションコネクター
F50	D-6	ウォッシャーモーター
F51	D-6	ABS スピードセンサー-FR・LH
F53	B-6	エンジンルーム R/B (ABS) (～'98.8)
F84	A-5	ABS & TRC アクチュエーター('98.8～)
F85	A-4	ABS & TRC アクチュエーター('98.8～)

2 A	A-6	エンジンルームメインワイヤ to J/B No.2
2 B	B-6	
2 C	B-6	
2 D	B-6	
2 E	C-6	カウルワイヤ to J/B No.2
2 G	C-6	

AB1	D-2	エンジンルームメインワイヤ to エンジンルームワイヤNo.2
QA1	A-1	フロントウインドウデフォガススイッチワイヤ to エンジンルームメインワイヤ
FA1	B-6	カウルワイヤ to エンジンルームメインワイヤ(～'98.8)
FT1	A-3	カウルワイヤ to エンジンルームリレーブロックASSY(～'98.8)
FT2	A-4	

AA B-1 右フェンダーエプロンアース(～'98.8)

AB B-1 右フェンダーエプロンアース

AC B-1 右サスペンションタワーアース(～'98.8)

AD C-6 左フェンダーエプロンアース

CE A-12 インテークマニホールドアース

CF D-12 インテークマニホールドアース

EL C-12 左フェンダーエプロンアース

EM D-12 エンジンブロックアース

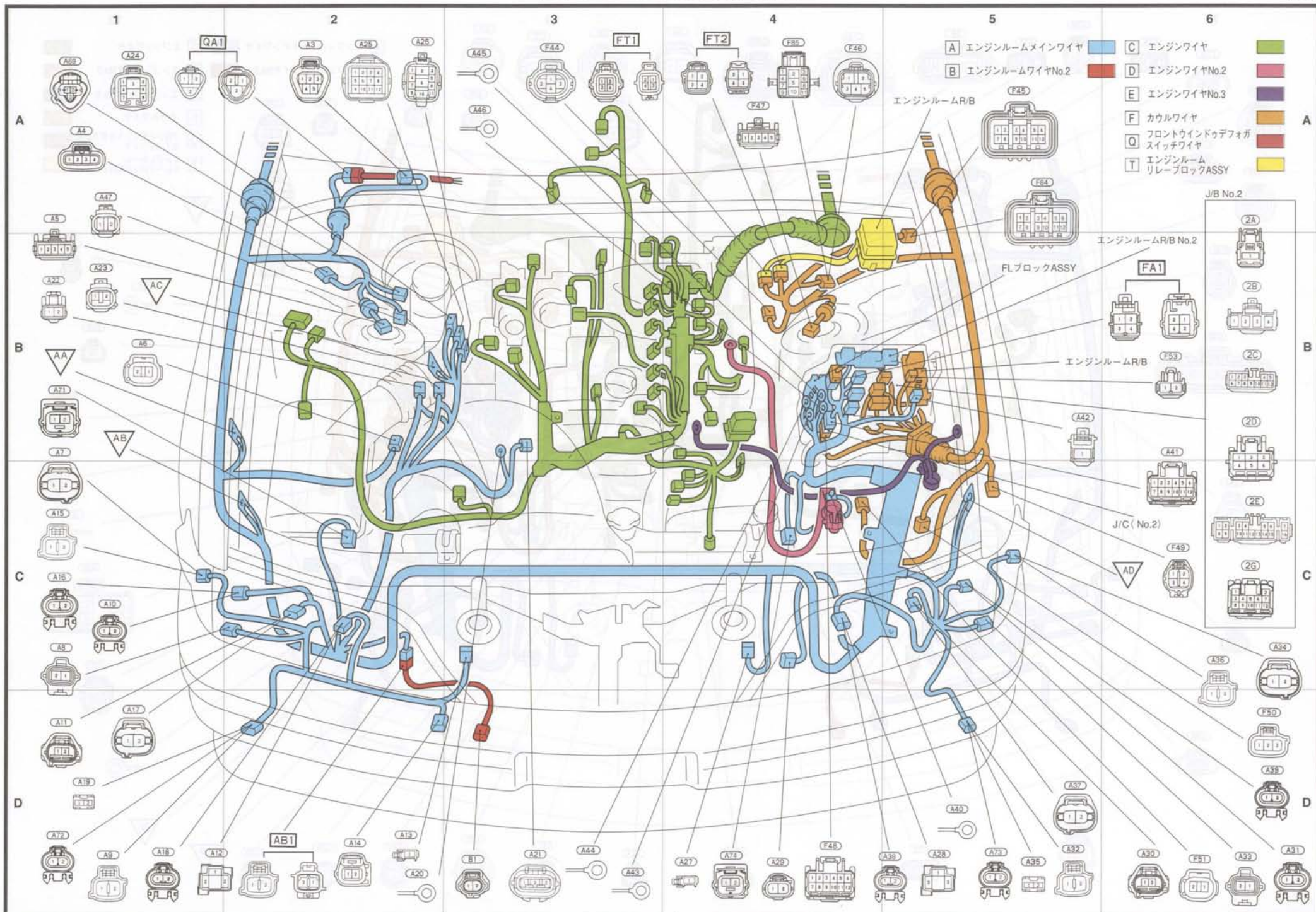

- A 3** A-2 フロントワイパーモーター
- A 6** A-1 ABSスピードセンサーFR・RH
- A 7** C-1 サイドターンRH(マークII, クレスタ)
- A 8** D-1 フェンダーマーカークランプRH(マークII, クレスタ)
- A 9** D-1 フロントターンRH(マークII, クレスタ)
- A10** C-1 フロントフォグランプRH(マーク, クレスタ)
- A11** D-1 クリアランスランプRH
- A12** D-2 ヘッドランプRH(マークII, クレスタ)
- A13** D-3 ホーンRH
- A14** D-2 外気温センサー
- A15** C-1 フロントターンRH(チェイサー)
- A16** B-1 ヘッドランプRH(Lo)(チェイサー)
- A17** D-1 クリアランスランプRH(チェイサー)
- A18** D-2 ヘッドランプRH(Hi)
- A19** D-1 フロントフォグランプRH(チェイサー)
- A20** A-3 オルタネーター
- A21** A-3 オルタネーター
- A27** D-4 ホーンLH
- A28** D-4 ヘッドランプLH(マークII, クレスタ)
- A30** D-5 クリアランスランプLH
- A31** D-6 フロントフォグランプLH(マークII, クレスタ)
- A32** D-6 フロントターンLH(マークII, クレスタ)
- A33** D-6 フェンダーマーカークランプLH(マークII, クレスタ)
- A34** C-6 サイドターンLH(マークII, クレスタ)
- A35** D-5 フロントフォグランプLH(チェイサー)
- A36** C-6 フロントターンLH(チェイサー)
- A37** D-5 クリアランスランプLH(チェイサー)
- A38** D-4 ヘッドランプLH(Hi)
- A39** D-6 ヘッドランプLH(Lo)(チェイサー)
- A40** D-4 バッテリー(+)
- A41** B-6 J/C (No.2)
- A42** B-6 エンジンルームR/B (ABS)
- A43** D-3 FL (ABS & グロー)
- A44** A-4 FL (オルタ)
- A45** A-4 FL (オルタ)
- A46** D-3 FL (オルタ)
- A47** A-1 ブレーキレベルウォーニングスイッチ
- A57** A-1 バキュームウォーニングスイッチ
- A58** B-1 吸気温センサー
- A59** A-3 マグネットクラッチ
- A71** B-1 エアバッグセンサーFR・RH ('98.8~)
- A72** D-2 フォグランプRH(チェイサー) ('98.8~)
- A73** D-5 フォグランプLH(チェイサー) ('98.8~)
- A74** D-3 エアバッグセンサーFR・LH (2WD) ('98.8~)
- C136** A-11 フェUELフィルタースイッチ
- C137** A-10 フェUELヒーター
- C138** A-10 VSV No.1 (吸気絞り)
- C139** A-11 ターボプレッシャーセンサー
- C140** A-9 O/Dソレノイド
- C141** A-9 ニュートラルスタートスイッチ
- C142** B-7 オイルプレッシャースイッチ
- C143** B-7 VSV (EGR)
- C144** B-7 VSV No.2 (吸気絞り)
- C145** A-7 水温センサー
- C146** D-8 スターター
- C147** C-7 グロープラグ
- C148** D-9 クランクポジションセンサー

- C149** D-8 電磁スピル弁
- C150** D-9 タイマーコントロールバルブ
- C151** D-9 補正抵抗 (VRP)
- C152** D-10 補正抵抗 (VRT)
- C153** B-12 スロットルポジションセンサー
- C154** D-11 ディーゼルエンジンレボリューションセンサー
- C155** D-11 フェUELテンバラチャセンサー
- C156** D-10 ウォーターテンバラチャセンサーゲージ
- C158** A-12 ダイアグノーシスコネクター
- D 1** D-12 バッテリー(+)
- D 2** A-10 スターター
- E 1** C-12 バッテリー(-)
- F45** A-5 ABS & TRCアクチュエーター
- F46** A-5 ABSアクチュエーター
- F48** D-3 J/C (No.2)
- F49** B-6 オプションコネクター
- F50** C-6 ウォッシャーモーター
- F51** D-5 ABSスピードセンサーFR・LH
- F62** A-4 プレッシュャースイッチ(エアコン高低圧側スイッチ)
- F63** A-5 ABSアクチュエーター

- 2 A** A-6
 - 2 B** B-6
 - 2 C** B-6
 - 2 D** B-6
 - 2 E** C-6
 - 2 G** C-6
- } エンジンルームメインワイヤ to J/B No.2
- } カウルワイヤ to J/B No.2

- CA1** B-12 エンジンワイヤ to エンジンルームメインワイヤ
- QA1** A-1 フロントウインドウデフォグスイッチワイヤ to エンジンルームメインワイヤ

- AB** B-1 右フェンダーエブロンアース
- AD** C-6 左フェンダーエブロンアース
- CK** A-7 エンジンブロックアース
- EL** C-12 左フェンダーエブロンアース
- EK** D-11 エンジンブロックアース

エンジンルーム (2L-TE周り)

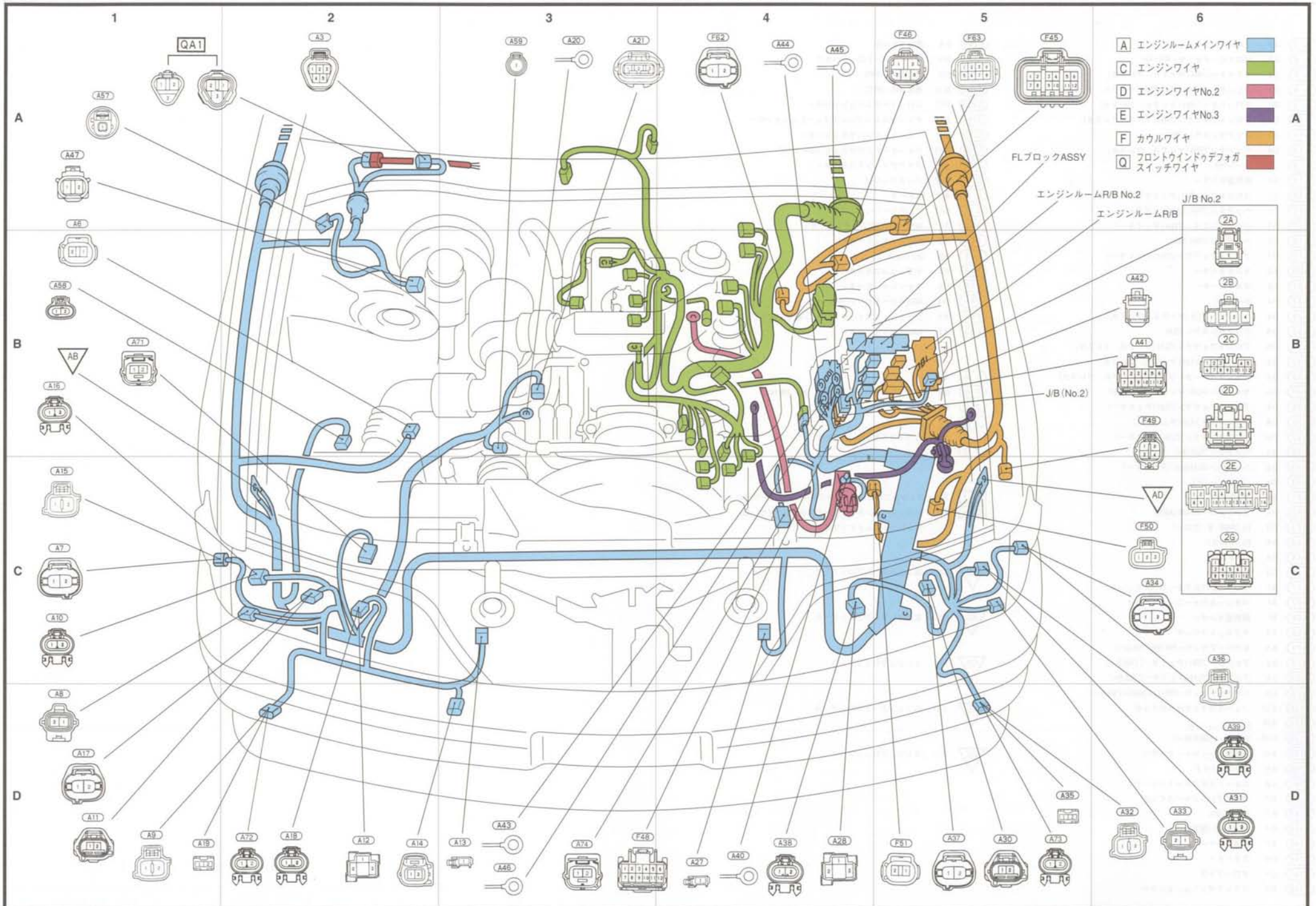

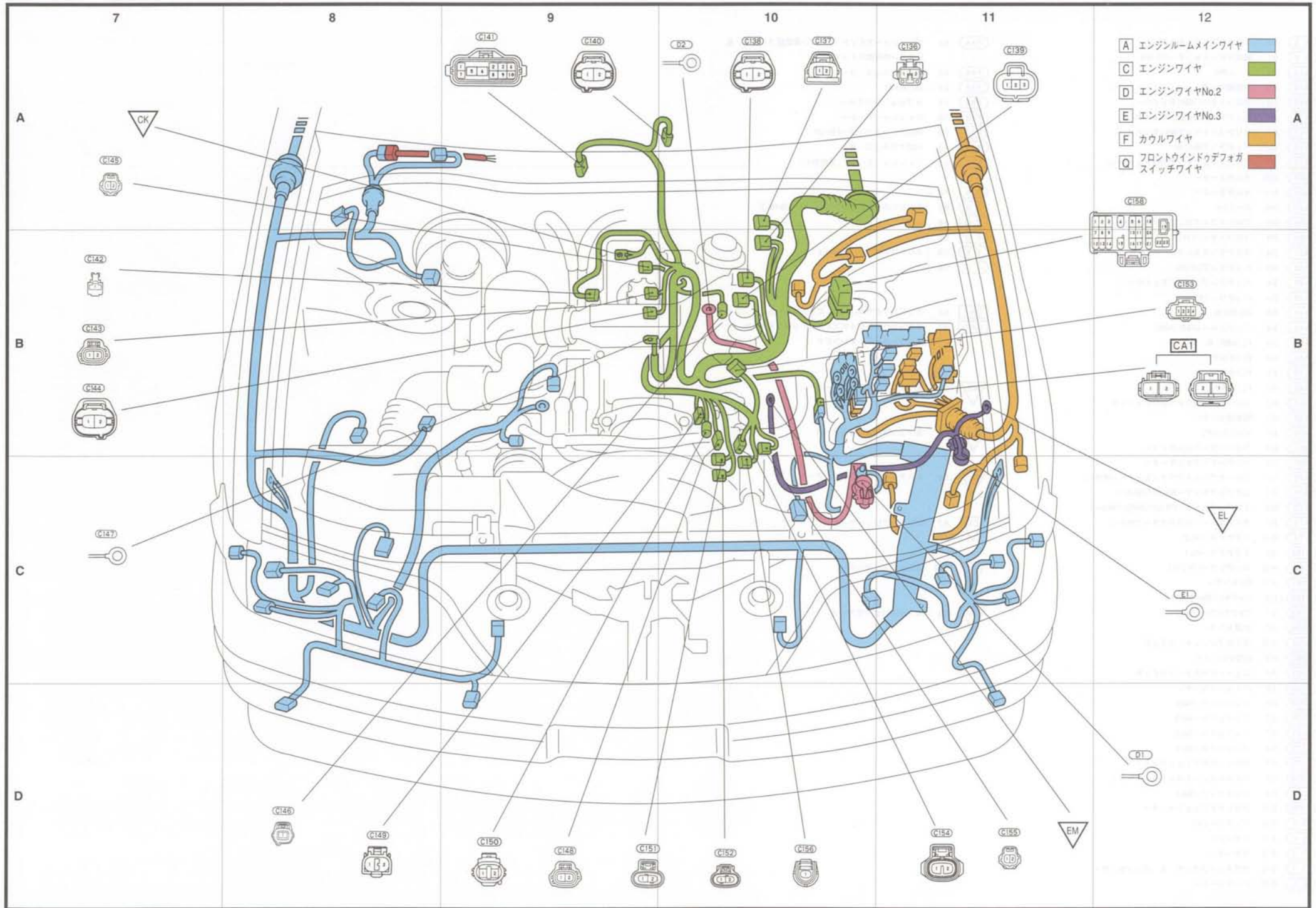

- A エンジンルームメインワイヤ
- C エンジンワイヤ
- D エンジンワイヤNo.2
- E エンジンワイヤNo.3
- F カウルワイヤ
- Q フロントウインドウデフォグスイッチワイヤ

A 3	A-2	フロントワイパーモーター
A 6	B-1	ABSスピードセンサー-FR・RH
A13	D-3	ホーンRH
A14	D-3	外気温センサー
A15	C-1	フロントターンRH(チェイサー)
A16	C-1	ヘッドランプRH(Lo)(チェイサー)
A17	D-1	クリアランスランプRH(チェイサー)
A18	D-2	ヘッドランプRH(Hi)
A19	D-1	フロントフォグランプRH(チェイサー)
A20	D-10	オルタネーター
A21	D-11	オルタネーター
A27	D-4	ホーンLH
A35	D-5	フロントフォグランプLH(チェイサー)
A36	D-6	フロントターンLH(チェイサー)
A37	D-6	クリアランスランプLH(チェイサー)
A38	D-5	ヘッドランプLH(Hi)
A39	D-6	ヘッドランプLH(Lo)(チェイサー)
A40	D-4	バッテリー(+)
A41	B-6	J/C(No.2)
A42	B-6	エンジンルームR/B(ABS)
A43	D-3	FL(ABS & グロー)
A44	A-4	FL(オルタ)
A45	A-5	FL(オルタ)
A46	A-4	FL(オルタ)
A47	A-1	ブレーキレベルウォーニングスイッチ
A58	B-1	吸気温センサー
A60	B-1	VSV(エバポ)
A61	D-2	ラジエーターファンモーター
A62	D-4	コンデンサーファンモーター
A70	A-1	ブレーキアシスタクチュエーター('98.8~)
A71	C-1	エアバッグセンサーFR・RH('98.8~)
A72	D-3	エアバッグセンサーFR・LH(2WD)('98.8~)
A73	B-7	ダイアグノシスコネクター('98.8~)
A74	B-12	イグナイターNo.2
C158	D-8	イグナイターNo.1
C160	A-10	コンデンサー(ラジオ)
C161	A-11	O ₂ センサー
C162	D-5	フォグランプRH('98.8~)
C163	D-1	フォグランプLH('98.8~)
C164	A-7	水温センサー
C165	A-10	オイルプレッシャースイッチ
C166	A-9	O/Dソレノイド
C167	A-9	ニュートラルスタートスイッチ
C168	A-8	バキュームセンサー
C169	A-7	インジェクターNo.4
C170	B-7	インジェクターNo.3
C171	C-7	インジェクターNo.2
C172	C-7	インジェクターNo.1
C173	D-7	スロットルポジションセンサー
C174	C-7	アイドルスピードコントロールバルブ
C175	D-8	ロックセンサーNo.1
C176	D-11	クランクポジションセンサー
D 1	D-12	バッテリー(+)
D 2	A-11	スターター
D 3	B-12	スターター
D 4	D-10	マグネットクラッチ & ロックセンサー
E 1	C-12	バッテリー(-)
F44	A-4	プレッシャースイッチ(エアコン高低圧スイッチ & エアコン中圧側スイッチ)
F46	A-5	ABSアクチュエーター
F48	D-4	J/C(No.2)
F49	C-6	オプションコネクター
F50	C-6	ウォッシャーモーター
F51	D-5	ABSスピードセンサーFR・LH
F63	A-5	ABSアクチュエーター
F71	A-4	ウォッシャーモーター(油膜取り)
2 A	B-6	} エンジンルームメインワイヤ to J/B No.2
2 B	B-6	
2 C	B-6	
2 D	B-6	} カウルワイヤ to J/B No.2
2 E	C-6	
2 G	C-6	
DA2	A-3	エンジンワイヤNo.2 to エンジンルームメインワイヤ
QA1	A-1	フロントウインドウデフォグスイッチワイヤ to エンジンルームメインワイヤ
AB	C-1	右フェンダーエプロンアース
AD	C-6	左フェンダーエプロンアース
CU	D-9	オルタネーターブラケットアース
CV	B-7	エンジンブロックアース
EL	C-12	左フェンダーアース
EM	D-9	エンジンブロックアース

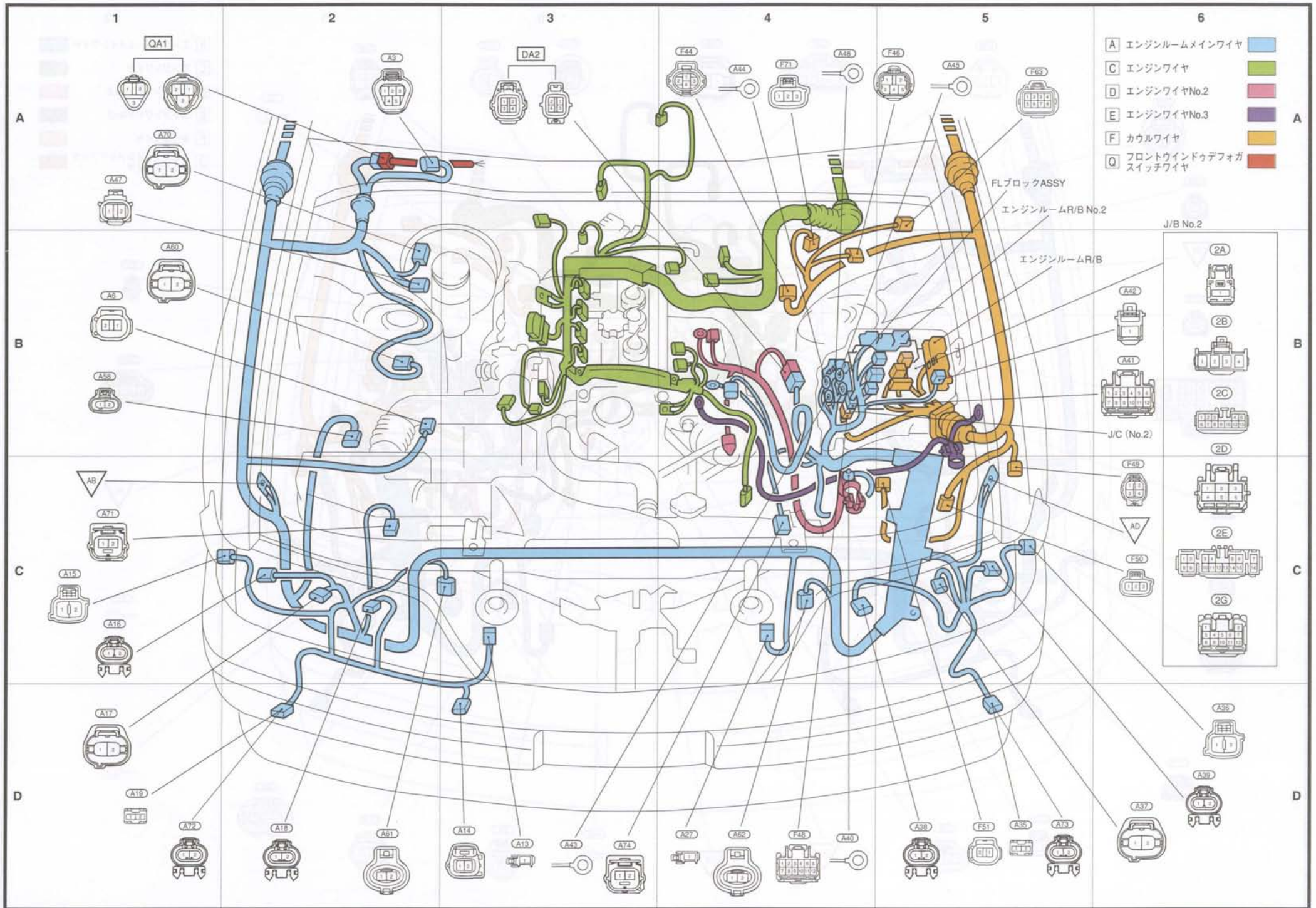

エンジンルーム (4S-FE本体)

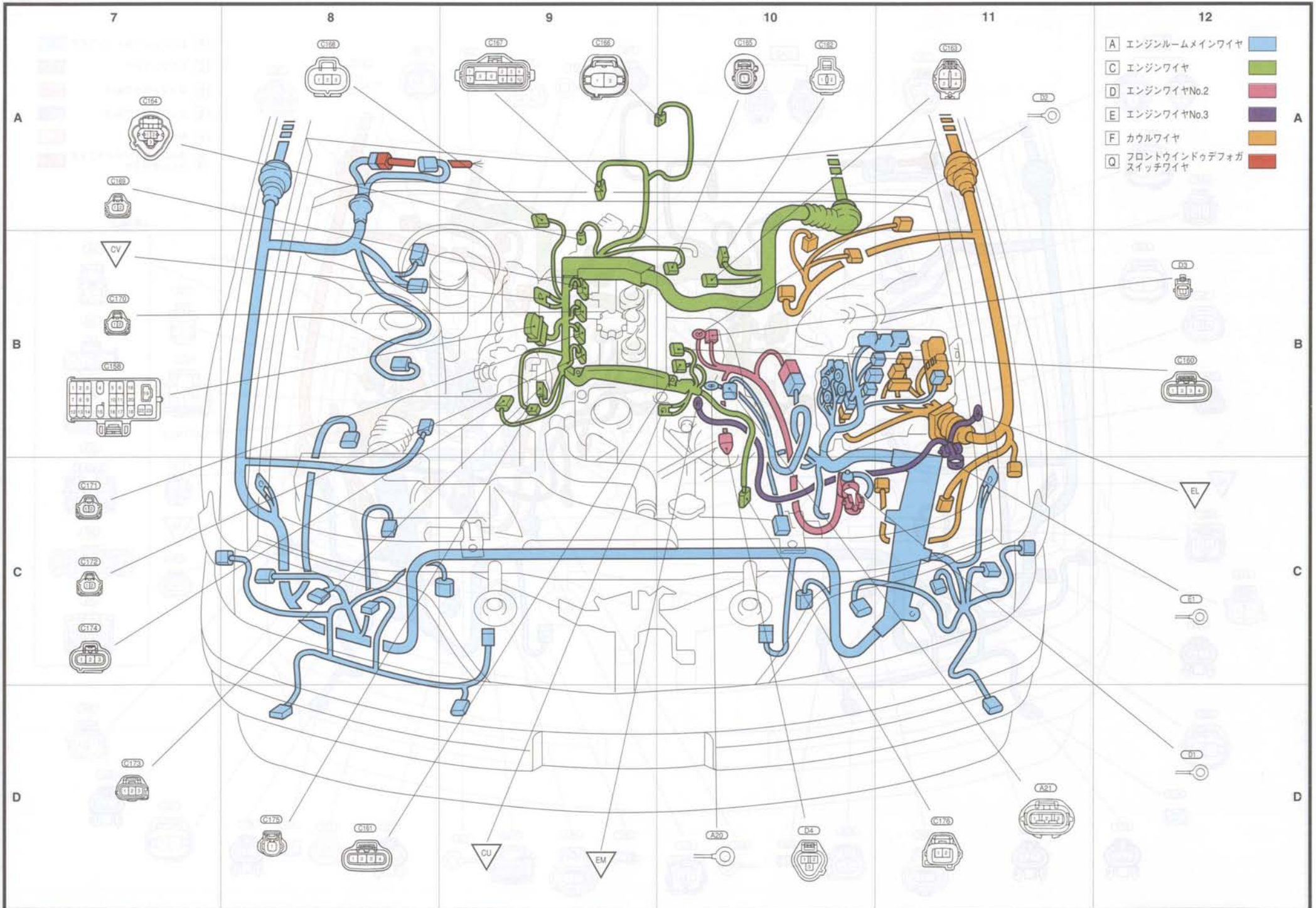

A 1	B-6	J/C (No.1)	F39	B-13	J/C (No.10)	G21	D-11	灰血照明	S A	A-2	カウルワイヤ to J/B No.5
A 2	A-6	J/C (アースNo.1)	F40	C-13	J/C (No.3)	G22	A-8	ハザードスイッチ	S B	A-2	
C 1	C-13	J/C (No.3)	F41	D-15	J/C (No.11)	G23	A-8	クロック	S C	A-2	
C 2	C-7	エンジンコントロールコンピューター (除く4S-FE、1G-FE、2L-TE)	F42	D-15	J/C (No.12)	G24	A-7	ラジオレシーバー-ASSY	S D	A-3	
C 3	C-7	エンジンコントロールコンピューター (除く4S-FE、1G-FE、2L-TE)	F43	C-16	J/C (No.13)	G25	A-7	ラジオレシーバー-ASSY	S E	A-3	
C 4	B-7	J/C (No.4)	F52	C-1	J/C (No.14)	G26	B-12	エアコンコンピューター	S F	A-3	
C 5	A-15	J/C (No.5)	F54	A-13	スロットルコントロールコンピューター (1JZ-GTE)	G27	A-7	エアコンコンピューター			
C 6	A-16	J/C (No.5)	F55	B-6	DLC3 (1G-FE、1JZ-GE)	G28	A-17	J/C (No.15) (~'98.8)			
G43	A-15	スロットルコントロールコンピューター (1JZ-GTE)	F56	D-7	ABSデセラレーションセンサー (4WD)	G30	B-18	エバポ後センサー	AF1	C-6	エンジンルームメインワイヤ to カウルワイヤ (~'98.8)
G44	A-15	J/C (No.6)	F57	A-14	ABSコンピューター	G31	A-18	グローブボックスランプ	AF2	D-1	
G45	A-16	J/C (No.6)	F58	A-13	ABSコンピューター	G32	A-18	内外気ダンパー切り替え用サーボモーター	AF3	C-6	エンジンルームメインワイヤ to カウルワイヤ
G86	B-7	エンジンコントロールコンピューター (1G-FE) (~'98.8)	F59	A-14	ABS & 4WDコンピューター	G33	B-13	エアビュリファイヤー	AF4	D-2	
G87	D-8	エンジンコントロールコンピューター (1G-FE) (~'98.8)	F60	A-14	ABS & 4WDコンピューター	G34	D-8	D-3切替スイッチ & シフトインジケータ-照明 (ゲート式A/T)	AF5	D-5	エンジンルームメインワイヤ to カウルワイヤ ('98.8~)
C134	C-7	エミッションコントロールコンピューター (2L-TE)	F61	A-13	ABS & 4WDコンピューター	G35	D-9	シフトロックコントロールリレー (ゲート式A/T) (~'98.8)	CF1	D-15	エンジンワイヤ to カウルワイヤ
C135	C-7	エミッションコントロールコンピューター (2L-TE)	F64	C-12	エンジンコントロールコンピューター (1G-FE) (~'98.8)	G36	A-8	スインググリル	CF2	D-15	
C177	B-7	エンジンコントロールコンピューター (4S-FE)	F66	B-6	ヒーターアイドルアップスイッチ (2L-TE)	G37	A-7	ラジオレシーバー-ASSY (~'98.8)	CF3	D-17	エンジンワイヤ to インストルメントパネルワイヤ
C178	C-7	エンジンコントロールコンピューター (4S-FE)	F67	A-3	ブレーキウォーニングブザー	G38	A-7	マルチAVステーション	CG1	D-7	
C179	D-10	エンジンコントロールコンピューター (1JZ-GE,2JZ-GE) ('98.8~)	F68	C-12	エミッションコントロールコンピューター (2L-TE)	G39	B-12	マルチAVステーション	FA2	D-2	カウルワイヤ to エンジンルームメインワイヤ ('98.8~)
C180	C-7	エンジンコントロールコンピューター (1JZ-GE,2JZ-GE) ('98.8~)	F70	B-1	ステアリングセンサー (VSC)	G40	A-16	J/C (No.21)	FA3	D-3	
C181	B-7	エンジンコントロールコンピューター (1JZ-GE,2JZ-GE) ('98.8~)	F72	C-12	エンジンコントロールコンピューター (4S-FE)	G41	B-12	コンビネーションメーター (デジタル)	FL1	D-3	カウルワイヤ to フロアワイヤ
C196	C-7	エンジンコントロールコンピューター (1G-FE) ('98.8~)	F73	D-1	VSCウォーニングブザー ('98.8~)	G42	A-11	コンビネーションメーター (デジタル)	FL2	D-5	
C197	B-7	エンジンコントロールコンピューター (1G-FE) ('98.8~)	F74	A-6	DLC3 ('98.8~)	G43	A-9	コンビネーションメーター (デジタル)	FS1	A-18	カウルワイヤ to クーラーワイヤリングハーネスNo.2
F 1	C-6	マルチレックスネットワークボデーコンピューター	F75	A-12	エンジンコントロールコンピューター (1JZ-GE) ('98.8~)	G44	D-9	アプジーバ-コントロールスイッチ (スカイフック)	GF1	A-12	インストルメントパネルワイヤ to カウルワイヤ
F 2	D-6	オプションネットワーク (~'98.8)	F76	D-12	エンジンコントロールコンピューター (1JZ-GE) ('98.8~)	G45	C-1	助手席シートベルトウォーニングランプ ('98.8~)	GF2	D-6	
F 3	D-1	VSCブザー (~'98.8)	F77	D-11	センターエアバッグセンサー-ASSY ('98.8~)	G46	D-9	シフトロックコントロールリレー & L-2切り替えスイッチ (ゲート式A/T) ('98.8~)	GF3	D-15	インストルメントパネルワイヤ to フロアワイヤ
F 4	A-4	J/C (No.8)	F78	A-17	エアバッグ (助手席側) ('98.8~)	G47	D-7	ディテクションクラッシュセンサー ('98.8~)	GL1	D-4	
F 5	A-4	J/C (No.9)	F79	A-14	ABS & TRC & VSCコンピューター ('98.8~)	G48	A-17	J/C (No.22) ('98.8~)	GM1	D-14	インストルメントパネルワイヤ to フロアワイヤNo.2 (~'98.8)
F 6	A-5	アプジーバ-コントロールコンピューター (スカイフック)	F80	A-14	ABS & TRC & VSCコンピューター ('98.8~)	L34	C-16	センターエアバッグセンサー-ASSY	GM2	D-14	
F 7	C-1	DCL (除く1G-FE、1JZ-GE)	F81	A-13	ABS & TRC & VSCコンピューター ('98.8~)	M19	C-16	センターエアバッグセンサー-ASSY	GM3	D-13	インストルメントパネルワイヤ to クーラーワイヤリングハーネスNo.1
F 8	B-6	タイヤプレッシャーウォーニングスイッチ	F82	B-13	ABS & TRC & VSCコンピューター ('98.8~)	R 1	A-8	エアミックスダンパー切り替え用サーボモーター	HF1	D-3	
F 9	C-1	リヤフォグランプスイッチ	F86	A-14	ABS & TRCコンピューター ('98.8~)	R 2	B-12	モードダンパー切り替え用サーボモーター	HF2	D-4	フロントドアワイヤRH to カウルワイヤ
F10	C-1	ミラーヒータースイッチ & ワイパーデアイサースイッチ	F87	A-14	ABS & TRCコンピューター ('98.8~)	S 1	C-16	プロワ-モーター	HG1	D-3	
F11	A-4	パワーステアリングコンピューター	F88	A-13	ABS & TRCコンピューター ('98.8~)	S 2	A-18	プロワ-モーターコントローラー	IF1	C-13	フロントドアワイヤRH to カウルワイヤ
F12	A-5	クルーズコントロールコンピューター	F89	B-13	ABS & TRCコンピューター ('98.8~)	S 3	B-18	プロワ-モーターコントローラー	IG1	C-13	
F13	A-10	ストップランプスイッチ	F90	B-12	ブレーキストロークセンサー ('98.8~)				LF1	D-6	フロアワイヤ to カウルワイヤ (~'98.8)
F14	A-1	キーロックノイズ & キーアンロックウォーニングスイッチ	F91	C-12	エンジンコントロールコンピューター (1G-FE) ('98.8~)	F A	B-18		MF1	D-17	
F15	A-1	イグニッションスイッチ	F92	D-12	エンジンコントロールコンピューター (1G-FE) ('98.8~)	F B	B-18		MF2	D-16	フロアワイヤNo.2 to カウルワイヤ
F16	B-1	イグニッションキー-照明	G 1	C-1	アウターミラースイッチ	F C	C-18	カウルワイヤ to ドライバーサイドJ/B			
F19	B-1	ステアリングセンサー	G 2	A-5	コンライトスキャナー	F D	C-18				
F20	B-1	コンビネーションスイッチ	G 3	A-4	日射センサー	F E	C-18				
F21	B-1	コンビネーションスイッチ	G 4	A-11	コンビネーションメーター (アナログ)	F F	C-18	ルーフワイヤNo.1 to ドライバーサイドJ/B			
F22	C-1	コンビネーションスイッチ	G 5	A-10	コンビネーションメーター (アナログ)	F G	C-18				
F23	C-1	エアバッグ (運転席側)	G 6	A-10	コンビネーションメーター (アナログ)	F H	C-18	インストルメントパネルワイヤ to ドライバーサイドJ/B			
F24	C-12	パーキングブレーキスイッチ (足踏式)	G 7	A-9	コンビネーションメーター (アナログ)	F I	D-18				
F25	C-12	エンジンコントロールコンピューター (除く4S-FE、1G-FE、2L-TE)	G 8	B-12	内気センサー	F J	D-18	フロアワイヤ to ドライバーサイドJ/B			
F26	D-12	エンジンコントロールコンピューター (除く4S-FE、1G-FE、2L-TE)	G 9	B-12	ヘッドランプレベルスイッチ	F K	D-18				
F27	D-11	センターエアバッグセンサー (~'98.8)	G10	C-12	エアビュリファイヤースイッチ	F L	D-18	エンジンルームメインワイヤ to ドライバーサイドJ/B			
F28	D-10	ディテクションクラッシュセンサー (~'98.8)	G11	D-10	排気温センサー (~'98.8)	F M	D-18	カウルワイヤ to ドライバーサイドJ/B			
F29	D-8	ABSデセラレーションセンサー	G12	D-7	パーキングブレーキスイッチ (レバ-式)	F N	D-18	フロアワイヤ to ドライバーサイドJ/B (~'98.8)			
F30	A-17	エアバッグ (助手席側) (~'98.8)	G13	D-8	コンソールボックスランプ	3 A	A-7				
F31	A-1	ABSコンピューター (~'98.8)	G14	D-9	TRC OFFスイッチ	3 B	A-7				
F32	A-2	ABSコンピューター (~'98.8)	G15	D-9	パターンセレクトスイッチ (ETCS)	3 C	A-7				
F33	A-3	ABSコンピューター (~'98.8)	G16	D-9	パターンセレクトスイッチ (ECT)	3 D	A-8				
F34	A-3	ABSコンピューター (~'98.8)	G17	D-8	O/Dメインスイッチ & シフトインジケータ-照明 (ストレート式A/T)	3 E	A-8	インストルメントパネルワイヤ to J/B No.3			
F35	A-2	ABS & TRCコンピューター				3 F	A-8				
F36	A-2	ABS & TRCコンピューター	G18	D-9	シフトロックコントロールリレー (ストレート式A/T)	3 G	A-9				
F37	A-1	ABS & TRCコンピューター	G19	D-10	シガレットライター-照明	3 H	A-9				
F38	B-13	スロットルバルブモーター-ドライバー (~'98.8)	G20	D-10	シガレットライター						

インストルメントパネル(中央)

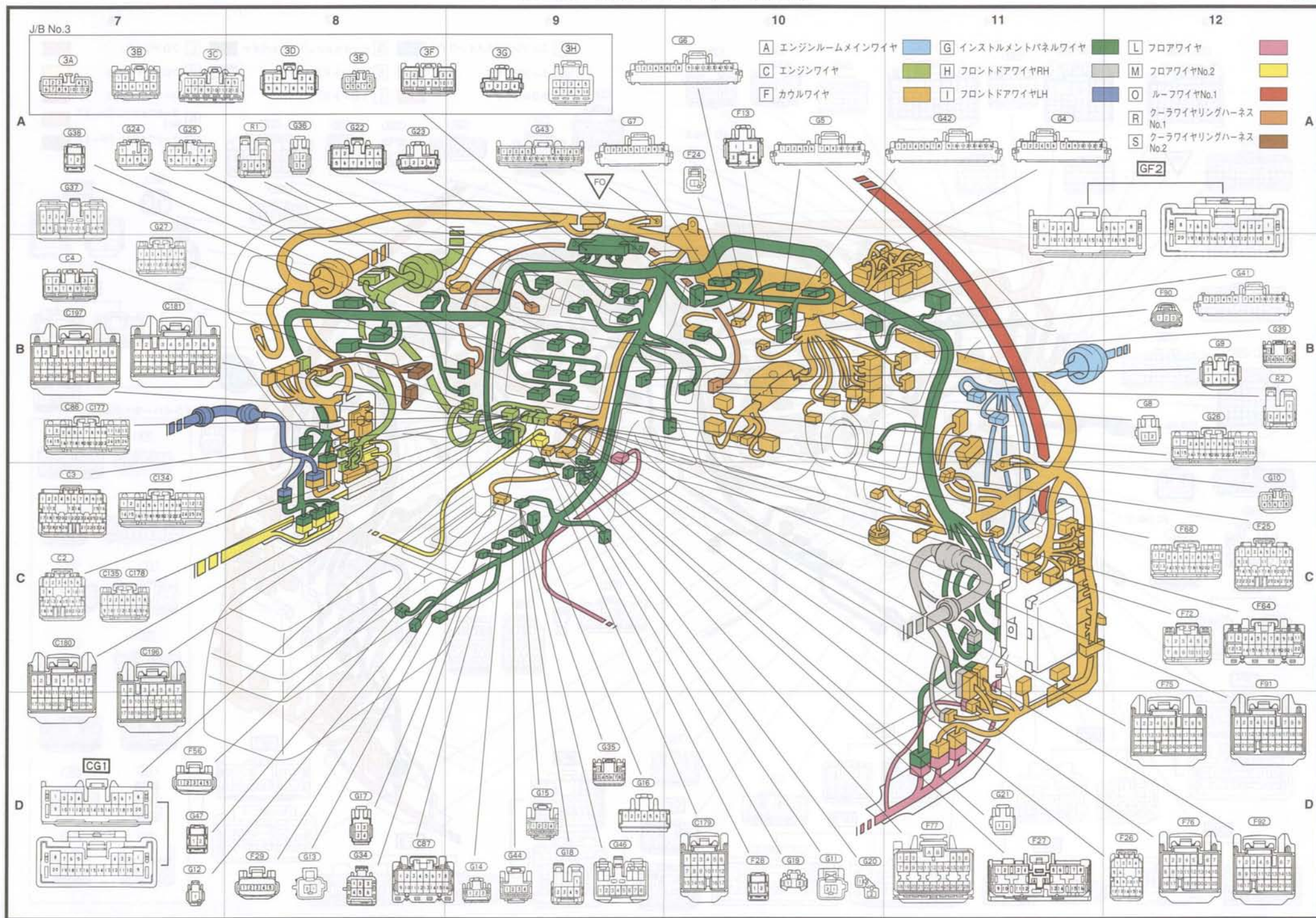

インストルメントパネル(左側)

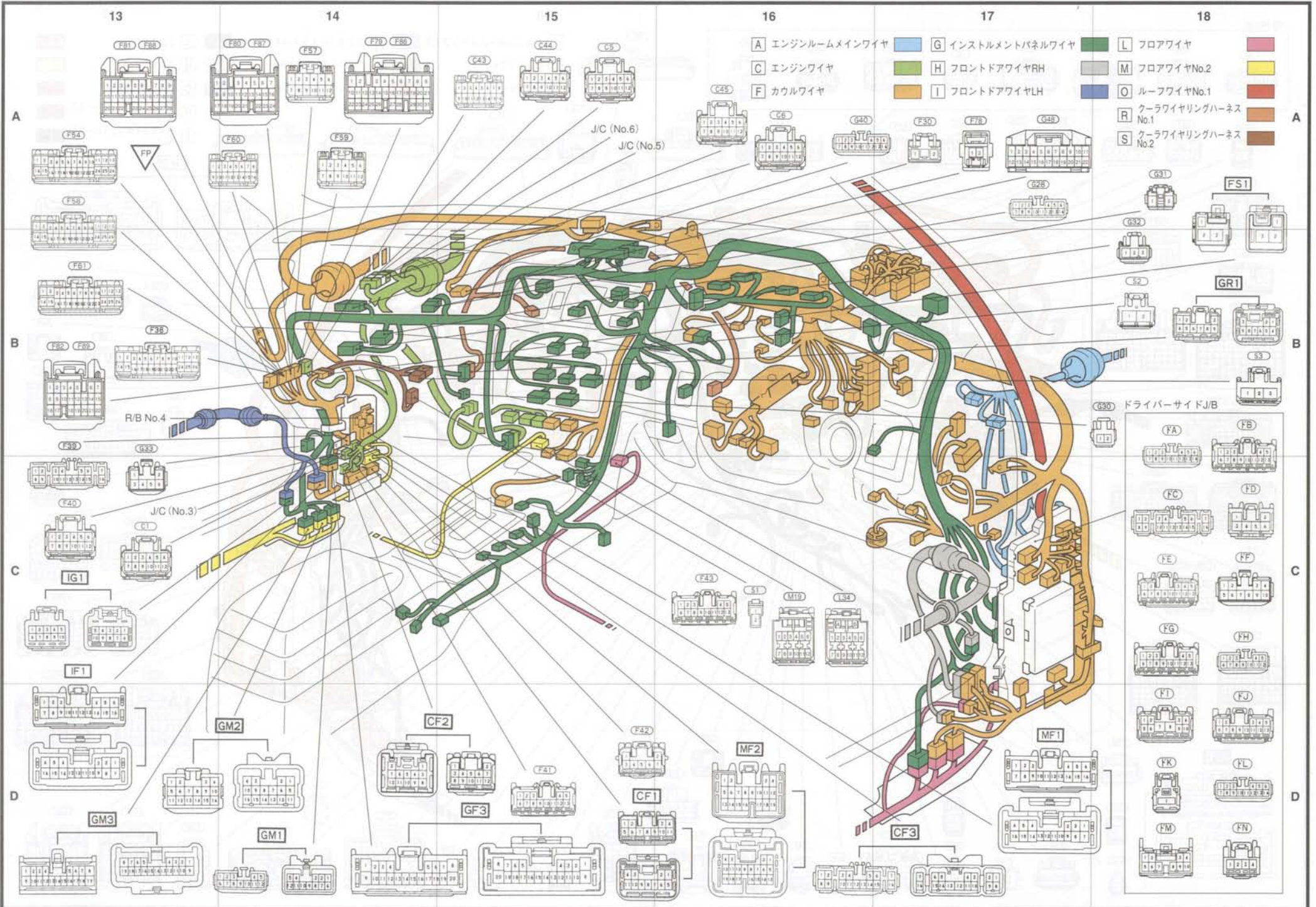

H 1	A-9	マルチレックスネットワークマスタースイッチ
H 2	A-10	パワーウィンドウモーターFR・RH
H 3	A-10	ドアコントロールスイッチ(キー運動用)(クレスト)
H 4	A-8	フロントスピーカーRH
H 5	A-8	J/C(No.16)(クレスト)
H 6	A-8	リモートコントロールアクチュエーターRH
H 7	A-9	リモートコントロールアクチュエーターRH & ミラーヒーターRH
H 8	A-9	ツイーターRH
H 9	D-12	カーテシランプFR・RH(クレスト)
H10	C-12	ドアコントロールモーターFR・RH
H11	D-12	カーテシランプFR・RH(マークII, チェイサー)
H12	A-10	ドアコントロールスイッチ(キー運動用)(マークII, チェイサー)
I 1	B-7	パワーウィンドウモーターFR・LH
I 2	A-7	マルチレックスネットワークスイッチFR・LH
I 3	B-7	フロントスピーカーLH
I 4	A-7	ツイーターLH
I 5	B-7	リモートコントロールアクチュエーターLH
I 6	B-7	リモートコントロールアクチュエーターLH & ミラーヒーターLH
I 7	D-7	カーテシランプFR・LH
I 8	D-7	ドアコントロールモーターFR・LH
J 1	B-12	パワーウィンドウモーターRR・RH
J 2	B-12	リヤスピーカーRH
J 3	A-11	マルチレックスネットワークスイッチRR・RH
J 4	B-12	ドアコントロールモーターRR・RH
K 1	D-10	パワーウィンドウモーターRR・LH
K 2	D-10	リヤスピーカーLH
K 3	D-10	マルチレックスネットワークスイッチRR・LH
K 4	D-10	ドアコントロールモーターRR・LH
L 1	A-7	エアバッグRH(シート)(~98.8)
L 2	A-7	バックルスイッチRH(パワーシートなし)
L 3	D-11	排気温センサー(~98.8)
L 4	B-12	カーテシスイッチFR・RH(クレスト)(~97.8)
L 5	C-12	サイドエアバッグセンサーRH(~98.8)
L 6	A-13	ラップベルトソレノイドFR・RH
L 7	A-14	ABSスピードセンサーRR・RH
L 8	A-15	カーテシスイッチRR・RH
L 9	A-15	J/C(アースNo.2)
L10	A-16	J/C(No.17)
L11	A-16	アブソルバーコントロールアクチュエーターRR・RH
L12	A-16	J/C(No.18)
L13	D-16	フェUELポンプ
L14	D-14	フェUELセンサーゲージ
L15	A-13	センターストップランプ(バルブ式)
L16	D-13	リヤワイパーモーター & リレー
L17	D-14	ラゲージルームランプ
L18	A-17	ランプフェイリアセンサー
L19	B-17	ラゲージオープナーリレー
L20	A-17	ドアコントロールレシーバー
L21	B-18	リヤコンビネーションランプRH(~98.8)
L22	D-18	ラゲージルームランプスイッチ & ラゲージオープナーモーター(マークII, チェイサー, クレストの98.8~)
L23	D-17	リヤコンビネーションランプLH(~98.8)
L24	D-16	センターストップランプ(LED式)(マークII)
L24	B-18	センターストップランプ(LED式)(クレスト)

L25	D-15	ノイズフィルター(ストップランプ)
L26	A-18	ライセンスプレートランプLH(チェイサー)
L27	B-18	ライセンスプレートランプRH(チェイサー)
L28	D-16	センターストップランプ(LED式)(チェイサー)
L29	A-15	J/C(No.19)(~98.8)
L30	D-18	ラゲージオープナーモーター(クレスト)(~98.8)
L31	B-12	カーテシスイッチFR・RH(マークII, チェイサー)
L32	B-12	カーテシスイッチFR・RH(クレスト)(97.8~)
L33	A-8	サイドエアバッグRH(シート)(98.8~)
L34	A-1	センターエアバッグセンサーASSY(98.8~)
L35	C-12	サイドエアバッグセンサーRH(98.8~)
L36	D-12	シートベルトプリテンションナーRH(98.8~)
L37	B-18	リヤコンビネーションランプRH(マークII)(98.8~)
L38	D-17	リヤコンビネーションランプLH(マークII)(98.8~)
L39	B-18	リヤストップランプRH(クレスト)(98.8~)
L40	D-17	リヤストップランプLH(クレスト)(98.8~)
L41	A-18	リヤフォグランプRH(クレスト)(98.8~)
L42	D-17	リヤフォグランプLH(クレスト)(98.8~)
M 1	D-9	ステレオパワーアンプ(~98.8)
M 2	D-9	ステレオパワーアンプ(~98.8)
M 3	C-7	エアバッグLH(シート)(~98.8)
M 4	C-7	バックルスイッチLH(クレスト)(~97.8)
M 5	C-7	カーテシスイッチFR・LH(クレスト)(~97.8)
M 6	D-8	ラップベルトソレノイドFR・LH
M 7	A-18	サイドエアバッグセンサーLH(~98.8)
M 8	C-13	ABSスピードセンサーRR・LH
M 9	B-13	カーテシスイッチRR・LH
M10	B-13	アブソルバーコントロールアクチュエーターRR・LH
M11	A-14	ウーハースピーカー(~98.8)
M12	D-14	ヨーレートセンサー(~98.8)
M13	D-15	ナビゲーションコンピューター
M14	D-15	ナビゲーションコンピューター
M15	C-7	バックルスイッチLH(マークII, チェイサー)(~98.8)
M16	C-7	カーテシスイッチFR・LH(マークII, チェイサー)
M17	C-7	カーテシスイッチFR・LH(クレスト)(97.8~)
M18	C-7	バックルスイッチLH(クレスト)(~98.8)
M19	A-1	センターエアバッグセンサーASSY(98.8~)
M20	B-7	バックルスイッチLH(98.8~)
M21	C-7	サイドエアバッグLH(シート)(98.8~)
M22	D-9	サイドエアバッグセンサーLH(98.8~)
M23	D-8	シートベルトプリテンションナーLH(98.8~)
M24	D-15	ヨーレートセンサー(98.8~)
O 1	A-4	パニティールンプRH
O 2	A-3	スライディングルーフスイッチ & マップランプ(マークII, チェイサー)
O 3	A-3	スライディングルーフコントロールリレー
O 4	A-2	パニティールンプLH
O 5	A-4	ルームランプ
O 6	B-5	ノイズフィルター(デフォッガー)
O 7	A-3	マップランプ
O 8	A-3	スライディングルーフスイッチ & フロントルームランプ & マップランプ(クレスト)
O 9	A-4	リヤルームランプLH
O10	A-4	リヤルームランプRH
O11	A-4	フロントルームランプ & マップランプ
P 1	C-18	リヤコンビネーションランプRH
P 2	D-18	ライセンスプレートランプ(マークII)

P 2	D-17	ライセンスプレートランプ(クレスト)
P 3	D-16	リヤコンビネーションランプLH
P 4	D-18	ラゲージルームランプスイッチ(クレスト)(~98.8)
F F	A-5	ルーフワイヤNo.1 to ドライバーサイドJ/B
F J	A-5	フロアワイヤ to ドライバーサイドJ/B
F J	A-6	
F N	A-6	フロアワイヤ to ドライバーサイドJ/B(~98.8)

FL1	D-6	カウルワイヤ to フロアワイヤ
FL2	C-6	
GF3	C-1	インストルメントパネルワイヤ to カウルワイヤ
GL1	D-6	インストルメントパネルワイヤ to フロアワイヤ
GM1	D-2	インストルメントパネルワイヤ to フロアワイヤ No.2 (~98.8)
GM2	D-3	
GM3	D-4	
HF1	A-2	フロントドアワイヤRH to カウルワイヤ
HF2	B-6	
HG1	D-5	フロントドアワイヤRH to インストルメントパネルワイヤ
IF1	D-1	フロントドアワイヤLH to カウルワイヤ(~98.8)
IG1	D-4	フロントドアワイヤLH to インストルメントパネルワイヤ
LF1	B-6	フロアワイヤ to カウルワイヤ(~98.8)
LJ1	A-11	フロアワイヤ to リヤドアワイヤNo.1
LJ2	A-10	
LM1	C-13	フロアワイヤ to フロアワイヤ No.2(~98.8)
LN1	A-7	フロアワイヤ to シートワイヤNo.1
LP1	C-18	フロアワイヤ to トランクパネルワイヤNo.1 (ラゲージコンパートメントドア)
MF1	A-1	フロアワイヤNo.2 to カウルワイヤ
MF2	B-1	
MK1	D-7	フロアワイヤNo.2 to リヤドアワイヤNo.2
MK2	D-8	
ML1	C-13	フロアワイヤNo.2 to フロアワイヤ(~98.8)
ML2	D-13	

LG D-11 フロアクロスメンバース

LR A-17 右クォーターパネルアース

MS B-13 左クォーターパネルアース

PT D-18 ローワーバックパネルアース

ボデー (前側)

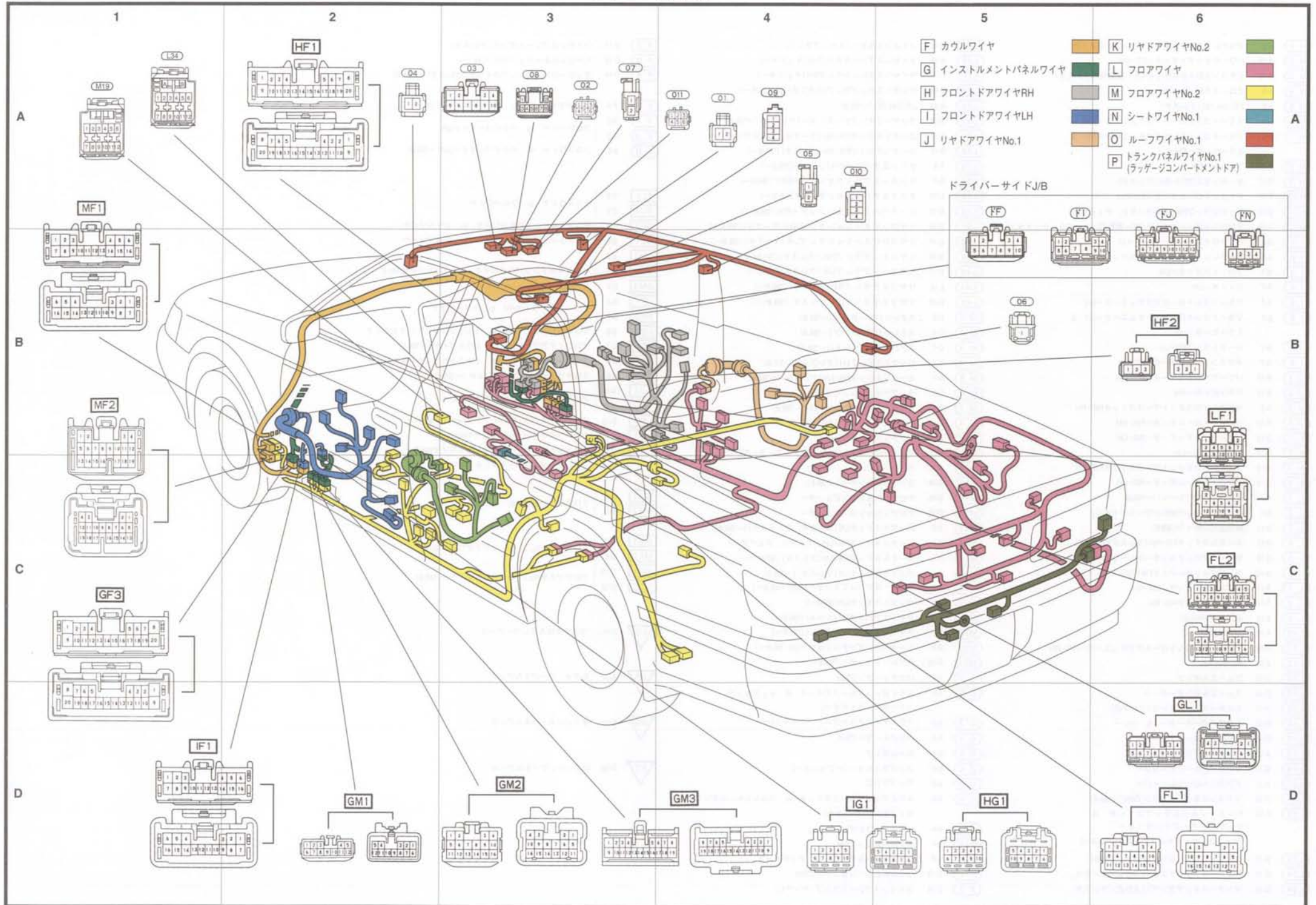

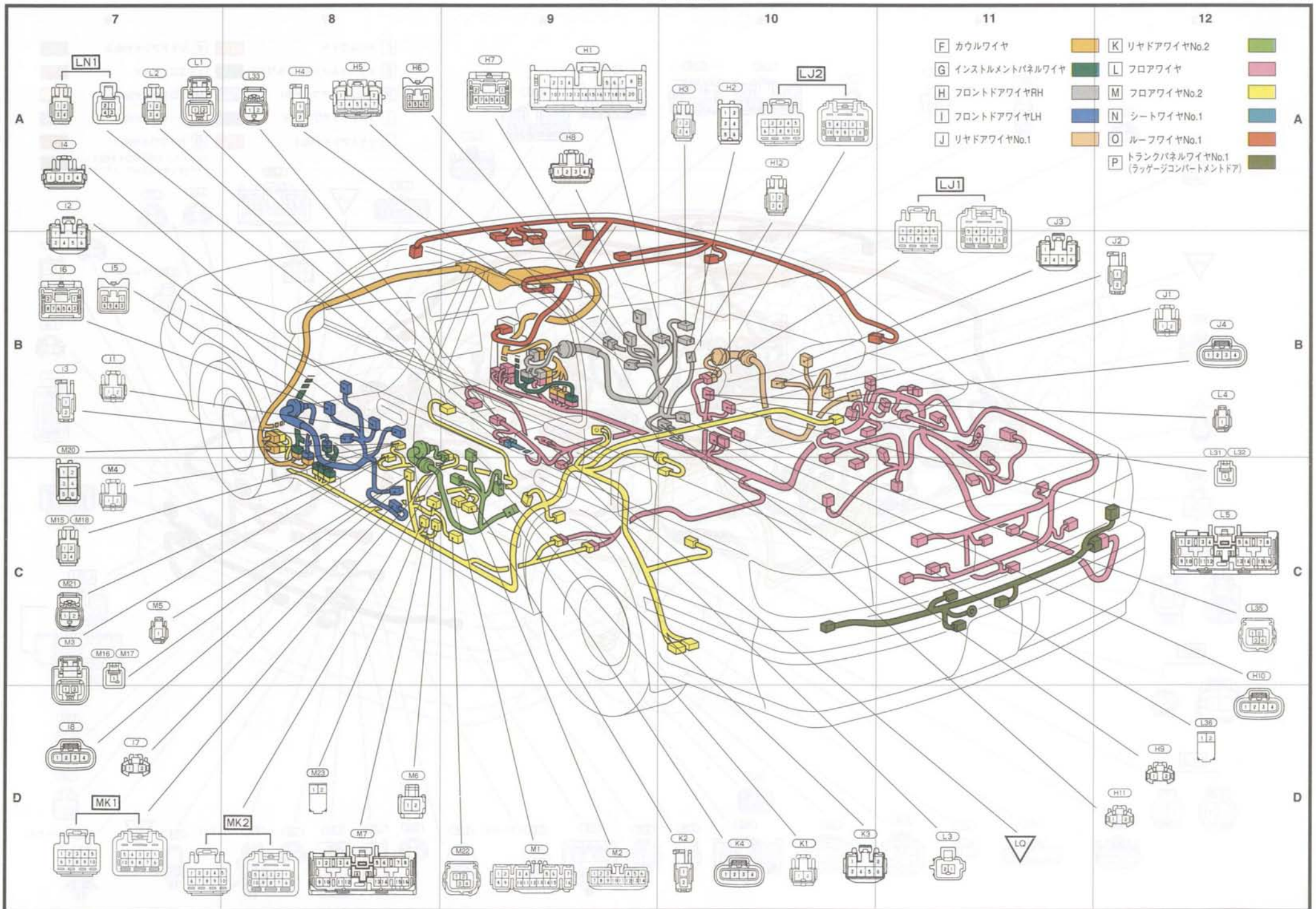

ボデー（後側）

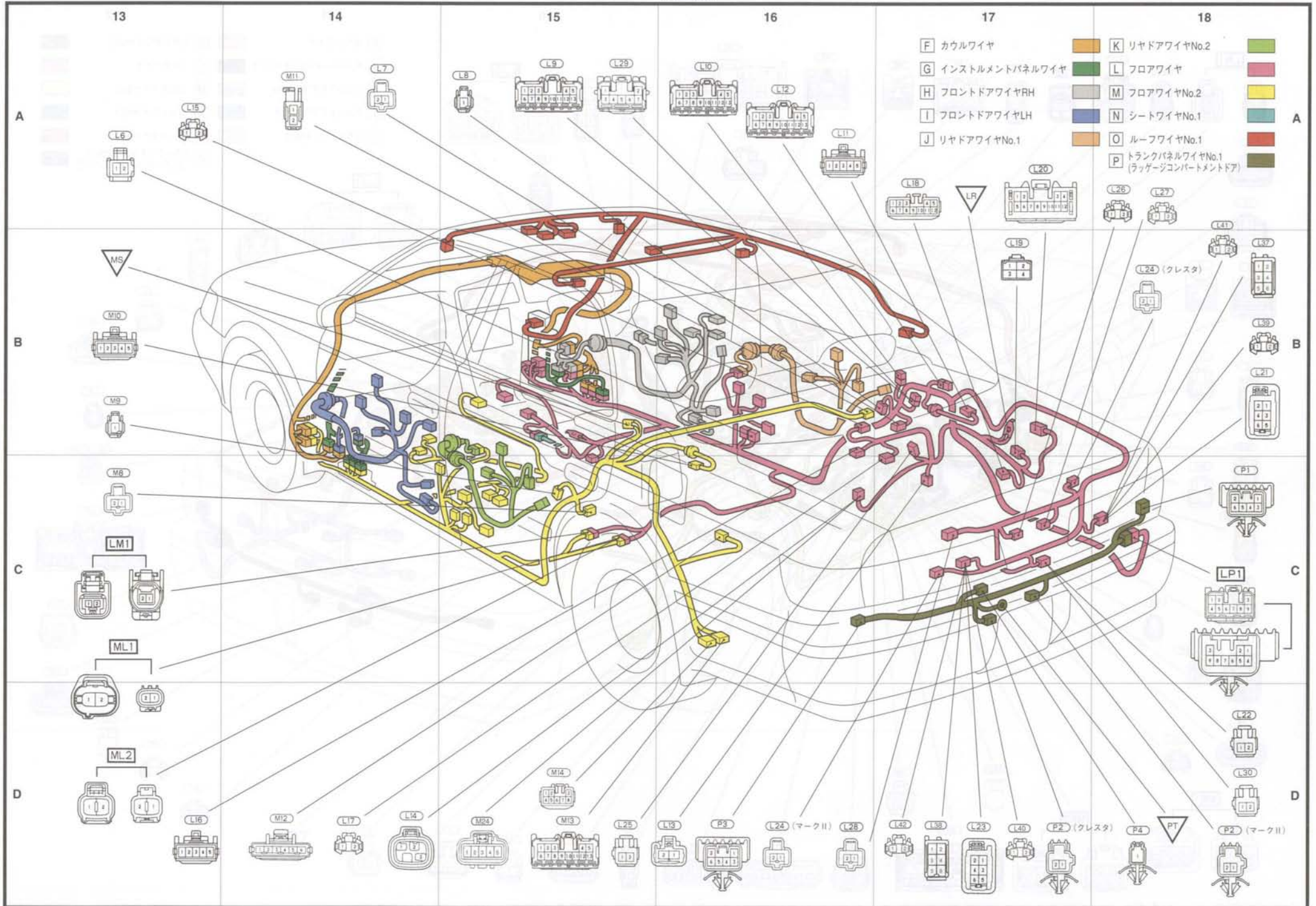

- L 1 B-1 エアバッグRH(シート)(~'98.8)
- L33 B-1 サイドエアバッグRH(シート)('98.8~)
- N 1 A-2 スライドモーター
- N 2 C-1 フロントバーチカルモーター
- N 3 A-3 リヤバーチカルモーター
- N 4 A-3 パワーシートスイッチRH
- N 5 D-1 バックルスイッチRH(電動ランバーサポート付き)(~'98.8)
- N 6 D-4 リクライニングモーター
- N 7 B-4 ランバーサポートモーター
- N 8 D-3 パワーシートスイッチ(電動ランバーサポート用)
- N 9 D-2 バックルスイッチRH(電動ランバーサポート付き)(パワーシート付き)('98.8~)

LN1 B-2 フロアワイヤ to シートワイヤNo.1

- L フロアワイヤ
- N シートワイヤNo.1

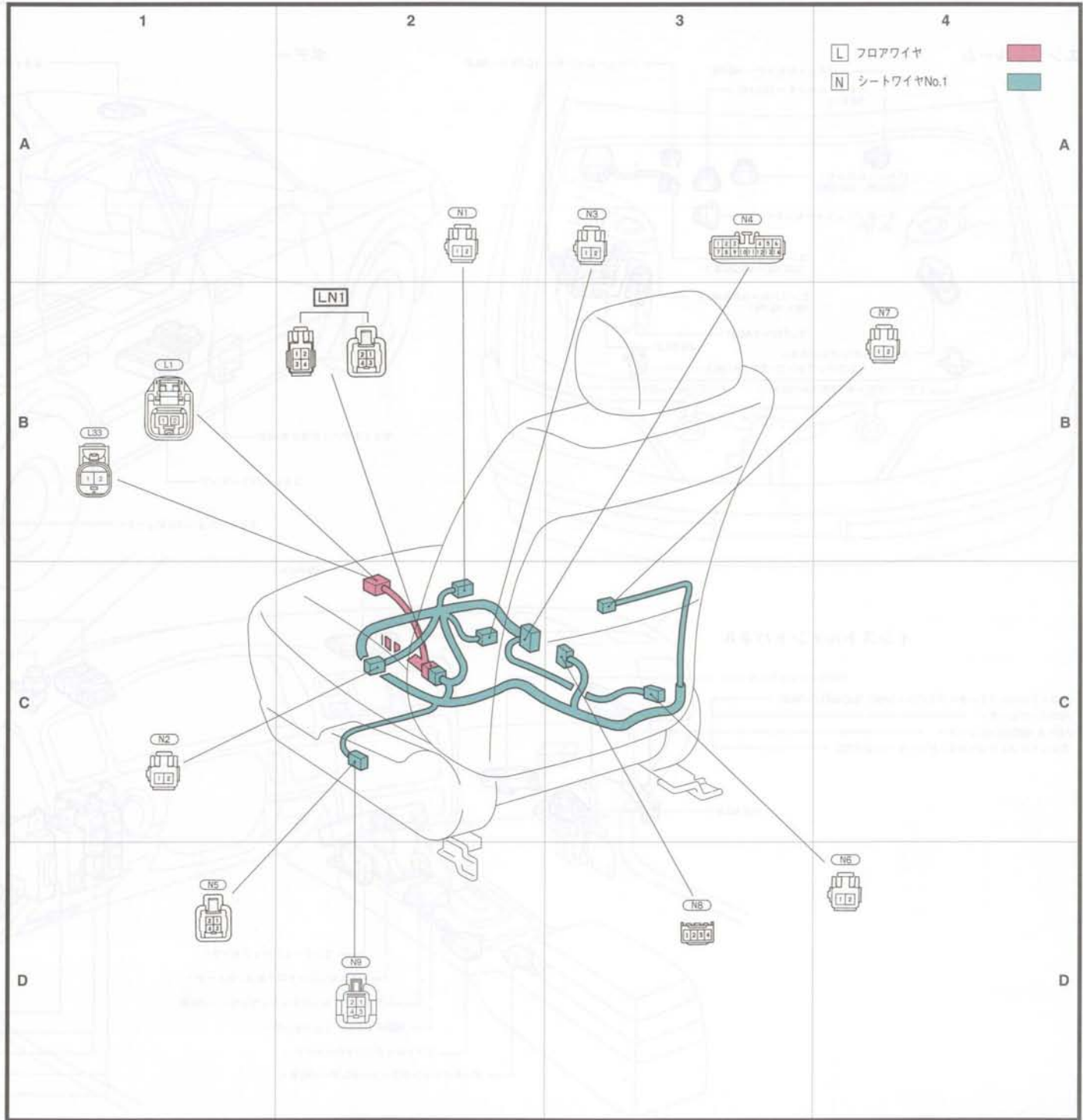

エンジンルーム

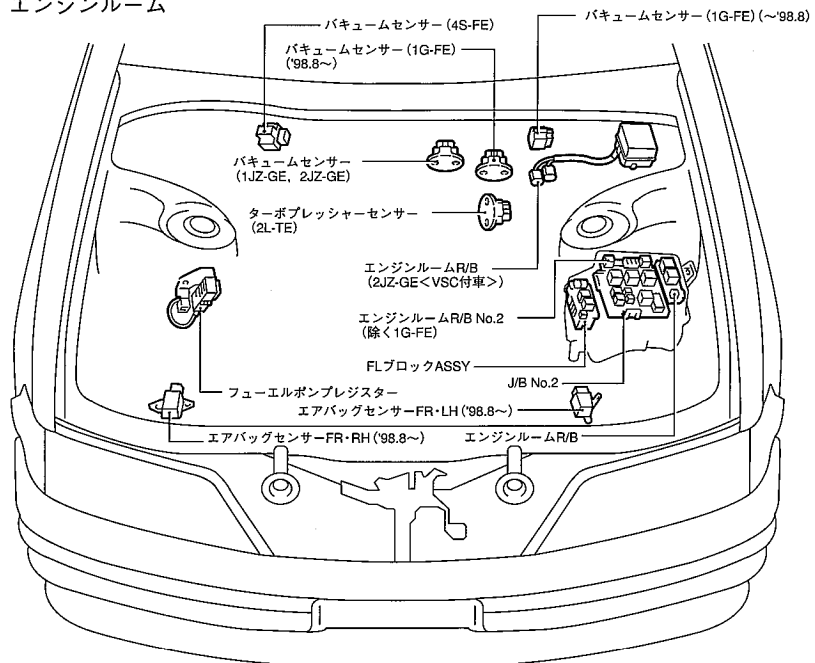

ボデー

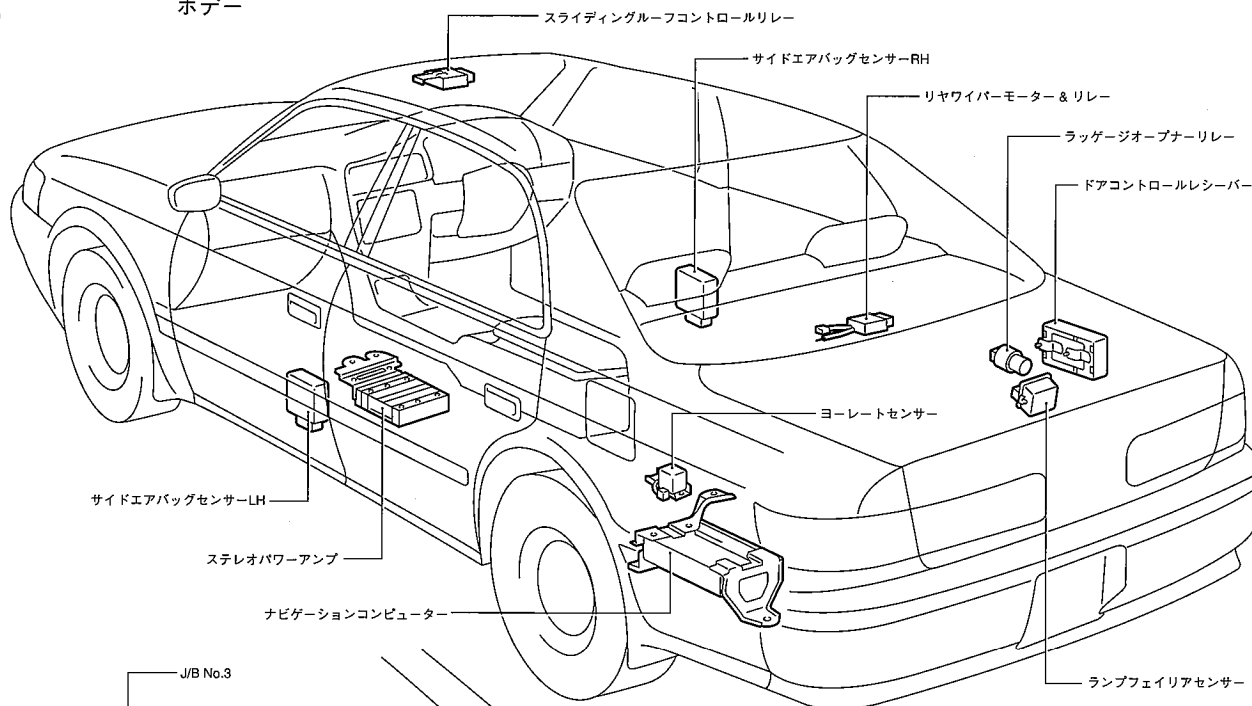

インストルメントパネル

